

Papelería Sánchez, tu tienda online de material de oficina y escolar

www.papeleriasanchez.com

info@papeleriasanchez.com



Material y Mobiliario de Oficina 2025



c/ Pedro I nº 3 bajo
31007 Pamplona (Navarra)
Tel.: 948 36 56 76

En www.papeleriasanchez.com le ofrecemos:

✓ **Atención personalizada**
por teléfono, videollamada, email,
whatsapp, chat, visita...

✓ **Potente buscador Web**

✓ **Más de 30.000 artículos en stock**

✓ **Las mejores marcas**

✓ **Productos ecológicos**

✓ **Envíos gratis para pedidos >30€+IVA**
Salvo condiciones particulares y para productos propios.
eMarket según indicaciones.
MULTIPROVEEDOR

✓ **Suministro en 24h.**
(laborables de lunes a viernes), cerramos líneas a las 16 h.

✓ **Tarifas especiales para empresas**

✓ **Facturación electrónica FACe**

✓ **Imprenta, Sellos de caucho, Banderas,
Encuadernaciones clásicas,
Artículos publicitarios y promocionales**

GAMA WOW LUCE LOS AUTÉNTICOS COLORES WOW

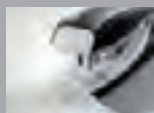

Tecnología de impacto directo patentada que garantiza un grapado perfecto y sin esfuerzo cuando se usan grapas PETRUS.



Zona de sujeción patentada y punzones afiladísimos para perforar con el mínimo esfuerzo.



Tienes un montón de productos más de la gama WOW bajo la marca Leitz, míralos en www.leitz.com.

La gama de grapadoras y taladros WOW de Petrus ahora en nuevos y brillantes colores. Ergonómicamente diseñados para utilizar con la mano o sobre la mesa y con unos acabados impecables. Calidad, precisión y fiabilidad en un diseño y colores brillantes que reflejarán tu forma de ser.

www.petrus.es

Petrus

PROVEEDORES Y MARCAS

En este catálogo encontrarás más de **10 000 referencias**, de las cuales **más de 6000** son de proveedores nacionales e internacionales de **primer nivel**. Entre ellos se encuentran las **principales marcas del sector**:



antartik®

Q-CONNECT®

Artline®



BELIUS

GREENING



Qaccutone®

AIRONFIX

ALPINO



APLI

Yarchivo®
2000

Artist®
ART MATERIALS S.A.

AVERY®

badgy

belkin



Bi-OFFICE



brother
at your side

Canon

CANSON®

CARIOCA

CASIO



CoLiBo

COLOP®

DACS®

DAEWOO



DAHLE



DISCOVERY
The next generation of Office Papers

djois
made by Tarfold

DURABLE

DURACELL

DYMO®

edding®



EMTEC

EPSON®
EXCEED YOUR VISION

Esselte



ewent



FAST
FILING PRODUCTS

Fellowes

FILA



GIOTTO

GROOVY

GVA+RRO

HOHNER
ENJOY MUSIC



HSM®



JOVI

Kensington

Kingston

La Pajarita

LEITZ®

LOCTITE

logitech

LYRA

MANLEY



maxell

MediaRange



MILAN

MIQUELIUS



NANO®
CABLE
The way to connect

NAVIGATOR

NGS

nobo

NOVUS®

OKI

olivetti



PAPERFLOW

Paper Mate



PAREDES
SEGURIDAD



Pelikan®

Pentel

Petrus

PHILIPS

PILOT

Planning Sisplamo

plantronics

PLASTIDECOR

PlasticForte



poly

Post-it

Pritt

RAPESCO
worldwide

Rapid®

ReXel

rocada

rotring

RUBIO
el Arte de aprender

Sadipal

Safescan®

safta

Sams@nite

SAMSUNG



Scotch

Sharpie



STABILO



SUPERGEN

TECHONETECH

tesa

Tipp-Ex

Tombow

Trust

UHU

uni
MITSUBISHI PENCIL

VARTA

WATERMAN
PARIS

Xstamper

YOSAN

CATÁLOGO INTEGRAL

COLOR DE LA CATEGORÍA
Color asociado a una categoría en cuestión.

FAMILIA DE PRODUCTOS
Indica cada uno de los grupos de productos dentro de una categoría.

CÓDIGO
Cuadro de códigos único para cada producto.

PRODUCTO ECORRESPONSABLE
Identifica artículos respetuosos con el medioambiente.

REFERENCIA
Conjunto de caracteres únicos que cada proveedor otorga a su producto.

MARCA DE PRODUCTO
Logotipo de la marca comercial del artículo.

ICONOS DEL PRODUCTO
Identifican visualmente las características más importantes.

ESCRITURA Y CORRECCIÓN

BOLÍGRAFOS DE TINTA DE ACEITE



CÓD.	COLOR	1	12
68798	AZUL	1	12
68799	NEGRO	1	12
68800	ROJO	1	12
68801	VERDE	1	12

BOLÍGRAFO RETRÁCTIL SUPER GRIP G

Bolígrafo retráctil con tinta de aceite para una escritura de gran fluidez. Cuerpo del color de la tinta. Punta de 1 mm. Trazo de 0,4 mm. **El bolígrafo.**



CÓD.	COLOR	1	10
48675	AZUL	1	10
48677	NEGRO	1	10
48676	ROJO	1	10

BOLÍGRAFO RETRÁCTIL ACROBALL

Bolígrafo retráctil con tinta de aceite. Cuerpo de plástico del color de la tinta. Una increíble sensación al escribir, es superdeslizante. Punta de 1 mm. Trazo de 0,7 mm. **El bolígrafo.**



CÓD.	COLOR	1	10
72020	AZUL	1	10
72021	NEGRO	1	10

BOLÍGRAFO RETRÁCTIL POINT BALL

Bolígrafo con un diseño clásico y único. Fabricado en un 79% con plásticos reciclados. Tinta de aceite extremadamente suave para una rápida escritura. Retráctil. Recargable. Punta de 1 mm. Trazo de 0,5 mm. **El bolígrafo.**



BOLÍGRAFOS DE TINTA GEL



CÓD.	REF.	COLOR	1	10
32448	KF21717	AZUL	1	10
32447	KF21716	NEGRO	1	10
32449	KF21718	ROJO	1	10

BOLÍGRAFO TRANSPARENTE

Bolígrafo con tinta gel de escritura muy suave, con cuerpo transparente que permite ver el nivel de la tinta. Sujeción de caucho. Capuchón del color de la tinta. Punta de 0,7 mm. Trazo de 0,5 mm. **El bolígrafo.**



CÓD.	COLOR	1	12
57135	ORO	1	12
57136	PLATA	1	12

BOLÍGRAFO SOFTLINE 1900

Bolígrafo ideal para decorar postales, subrayado, etc. Tinta gel de colores metálicos, con cuerpo translúcido que permite ver el color de la tinta. Empuñadura de caucho. Tinta resistente al agua. Longitud de escritura 200 - 300 m. Punta metálica de 1 mm. Trazo de 0,7 mm. **El bolígrafo.**



CÓD.	COLOR	1	12
20892	AZUL	1	12
20893	NEGRO	1	12
20894	ROJO	1	12
20895	VERDE	1	12
73933	SEPIA	1	12

BOLÍGRAFO G-TEC-C4

Bolígrafo con tinta gel. Cuerpo de plástico transparente que permite calcular el nivel de la tinta. Punta de 0,4 mm. Trazo de 0,2 mm. **El bolígrafo.**



CÓD.	COLOR	1	12
96537	AZUL	1	12
96536	NEGRO	1	12
96535	ROJO	1	12

BOLÍGRAFO G-1

Bolígrafo con tinta gel pigmentada. Cuerpo transparente que permite ver el nivel de la tinta. Punta de bola de acero inoxidable. Punta de 0,5 mm. Trazo de 0,3 mm. **El bolígrafo.**



528

UNIDAD MINIMA DE VENTA PERMITE APERTURA DE ENVASE MEDIDAS: ANCHO X ALTO X PROFUNDIDAD

DESCRIPCIÓN DEL PRODUCTO
Detallada explicación del producto, sus características y sus usos.

FOTO DEL PRODUCTO
Imágenes de gran tamaño para apreciar todos los detalles.

2025

IDENTIFICADOR DE VIÑETA

Identifica cada viñeta dentro de una página.

NOMBRE DEL PRODUCTO

Denominación comercial del artículo.

PRODUCTO CALIDAD/PRECIO

Identifica la mejor relación calidad precio.

NUEVO PRODUCTO

Identifica las novedades 2025.



UMV

Unidad mínima de venta.



UVE

Unidad de venta especial*.

PRODUCTO TOP

Producto de alta calidad y prestigio.

NÚMERO DE PÁGINA

Junto con el índice, te ayudará a encontrar fácilmente lo que buscas.

BOLÍGRAFOS DE TINTA GEL

A

uni MITSUBISHI PENCIL

CÓD.	COLOR	1	12
75322	● AZUL	1	12
75321	● NEGRO	1	12

BOLÍGRAFO ROLLER UM-120 SIGNO
Tinta gel. Punta de acero inoxidable. Cuerpo de plástico. Tinta gel pigmentada resistente al agua y a la luz. Punta de bola de 0,7 mm de carburo de tungsteno. Trazo: 0,4 mm. **El bolígrafo.**

B

uni MITSUBISHI PENCIL

CÓD.	COLOR	1	12
59079	● AZUL	1	12
59078	● NEGRO	1	12
59081	● ROJO	1	12

BOLÍGRAFO UNI-BALL UM-153 SIGNO BROAD
Este roller con tinta gel es único, su trazo es diferente y da la sensación de escribir con pluma estilográfica. Ideal para dar un toque personal a tu escritura. El acabado es de lujo con sujeción de caucho protegida. Punta de acero inoxidable. Bola de 1 mm Ø de carburo de tungsteno. Cuerpo de plástico. La tinta tiene una duración de 5 años. **El bolígrafo.**

C

uni MITSUBISHI PENCIL

CÓD.	MODELO	COLOR
59734	BÁSICO	● AZUL - AZUL CLARO - NARANJA - NEGRO - ROJO - ROSA - VERDE - VIOLETA
59737	PURPURINA	● AZUL - NARANJA - PLATA - ORO - ROJO - ROSA - VERDE - VIOLETA

BOLÍGRAFO UM-120 SIGNO
Tinta gel. Punta de acero inoxidable. Cuerpo de plástico. Clip exclusivo uni-ball. Amplia gama de colores junto a un excelente diseño. Tinta pigmentada resistente al agua y a la luz. Tiene una duración de 5 años. Punta de 0,7 mm. Trazo de 0,4 mm. Contiene 8 bolígrafos de colores surtidos. **El estuche.**

D

uni MITSUBISHI PENCIL

CÓD.	COLOR	1	12
33792	● AZUL	1	12
33793	● NEGRO	1	12

BOLÍGRAFO ROLLER SX-210 JET STREAM
El único rollerball pen del mercado. Su exclusiva tinta híbrida hace su escritura más suave y rápida del mercado. Punta de acero inoxidable. Cuerpo de plástico y clip de acero. El secado de la tinta es increíblemente rápido. Diámetro de la bola de tungsteno de 1 mm. Trazo de 0,45 mm. **El bolígrafo.**

E

Q-CONNECT

CÓD.	REF.	COLOR	1	12
163897	KF00382	● AZUL	1	12
164172	KF00381	● NEGRO	1	12
164173	KF00383	● ROJO	1	12

BOLÍGRAFO RETRÁCTIL
Bolígrafo retráctil. Tinta gel, secado rápido. Barril de plástico translúcido que permite ver el nivel de tinta. Empuñadura de goma antideslizante para un mejor agarre y fácil escritura. Punta de 0,7 mm. Línea de 0,5 mm. **El bolígrafo.**

F

BIC

CÓD.	COLOR	1	12
150151	● AZUL	1	12
150149	● NEGRO	1	12
150150	● ROJO	1	12
153773	● VERDE	1	12
153774	● PURPURA	1	12
153776	● ROSA	1	12
153775	● TURQUESA	1	12

BOLÍGRAFO RETRÁCTIL GELOCITY QUICK DRY
Bolígrafo retráctil tinta gel. Tinta supersuave y de secado ultrarrápido. Cuerpo totalmente de goma para mayor confort. Punta 0,7 mm y trazo 0,3 mm. **El bolígrafo.**

529

ESCRITURA Y CORRECCIÓN

UNIDAD MÍNIMA DE VENTA PERMITE APERTURA DE ENVASE MEDIDAS: ANCHO X ALTO X PROFUNDIDAD

* Identifica aquellos artículos que permiten abrir envases para enviar a sus clientes la cantidad que exactamente desean (minipicking), siendo ésta inferior a la UMV por un pequeño coste adicional.



**MÁS DE 1000
REFERENCIAS
DE PRODUCTOS
ECORRESPONSABLES**
presentes en nuestro catálogo

Encuentra
rápidamente
este tipo de
productos
gracias
al icono



*Consideramos como **producto ecorresponsable** aquel que cumple al menos uno de los siguientes criterios:*

1

**DISPONE DE UNA
CERTIFICACIÓN
OFICIAL
ECOLÓGICA.**

2

**HECHO CON MATERIALES RECICLADOS,
BIODEGRADABLES, LIBRES DE PVC,
CARBONO NEUTRAL PRODUCTION,
CO₂ NEUTRAL, INGREDIENTES NATURALES
Y/O COMPOSTABLES.**

ÍNDICE TEMÁTICO

	SERVICIOS GENERALES	25-78
	MOBILIARIO	79-146
	INFORMÁTICA	147-234
	MÁQUINAS DE OFICINA	235-290
	PAPEL DE OFICINA Y ETIQUETAS	291-314
	MANIPULADOS DE PAPEL Y SOBRES	315-382
	EMBALAJE	383-414
	ARCHIVO	415-502
	ESCRITURA Y CORRECCIÓN	503-596
	ADHESIVOS Y CORTE	597-614
	ARTÍCULOS DE SOBREMESA	615-662
	PRESENTACIÓN Y SEÑALIZACIÓN	663-702
	ESCOLAR Y MANUALIDADES	703-823

ÍNDICE

ALFABÉTICO

A

Ábaco	814	Alfombrillas de ratón con reposamuñecas	214	Bayetas y estropajos	57
Abrecartas	660	Alicates para espirales	248	Betún de judea	763
Accesorios cuadernos Carchivo	354	Almacenaje para catering	35	Bisturís.....	391
Accesorios de embalaje.....	387	Almohadillas para sellos.....	178 y 642	Blocs de cartas.....	366
Accesorios de pizarras	686	Altavoces	217	Blocs de congresos.....	680
Accesorios para carpetas colgantes...	479	Altavoz manos libres	188	Blocs de dibujo.....	734
Accesorios para destructoras	271	Altavoz para videoconferencias	188	Blocs de esbozos.....	738
Accesorios para detectores y contadores de billetes falsos.....	289	Ambientadores.....	47	Blocs de exámenes	784
Accesorios para encuadernación.....	248	Anillas bisagra.....	646	Blocs de música	787
Accesorios para impresoras 3D	179	Antical.....	52	Blocs de notas.....	363
Accesorios para impresoras de tarjetas	175	Apoyalibros.....	651	Blocs de notas adhesivas de quita y pon	318
Accesorios para impresoras especiales.....	172	Archivadores con cajones	119	Blocs de recambios encolados	366
Accesorios para modelar	744	Archivadores de palanca.....	416	Blocs de trabajos manuales	771
Accesorios para pinturas a dedos.....	752	Archivadores de suelo	119	Bolígrafos	504
Accesorios para sellos.....	177	Archivadores para carpetas colgantes	119	Bolígrafos borrables	513
Aceite de lino	764	Arco de segueta.....	796	Bolígrafos de tinta de aceite	504
Aceite lubricante para destructoras.....	271	Armarios de persiana	121	Bolígrafos de tinta de gel.....	510
Acuarelas escolares.....	753	Armarios portallaves	124	Bolígrafos multifunción.....	516
Adaptador multipuerto.....	199	Aspiradora industrial	67	Bolígrafos Parker	579
Adaptadores de corriente.....	200	Atriles	225	Bolígrafos peana	514
Adaptadores de corriente para calculadoras	243	Atriles sobremesa.....	814	Bolígrafos y plumas Belius	581
Adaptadores de lápices	793	Auriculares con cable	191	Bolígrafos y plumas Waterman	581
Adaptadores de USB	199	Auriculares Gaming	193	Bolsas de basura	60
Afilaminas	578	Auriculares inalámbricos	189	Bolsas de celofán	411
Agua destilada	56	Azúcar y edulcorante.....	37	Bolsas de celulosa.....	412
Agua mineral.....	36			Bolsas de papel kraft	411
Agujas portaetiquetas	691			Bolsas de plástico.....	411
Agujas señalizadoras	691			Bolsas de plástico autocierre.....	411
Aire a presión para limpieza de teclados	233			Bolsas de plastificar	275
Álbumes de fotos	483			Bolsas multiusos	43
Alcohol.....	77			Bolsas para residuos de papel	271
Alfombras de suelo	143			Bolsas recuperadoras	271
Alfombrillas de ratón	215			Borradores para pizarras blancas.....	687
				Botella isotérmica.....	41
				Botiquines	76
				Brazos para pantalla plana	231
				Bridas	198
				Buzones	124

B

Bandeja para teclado	233
Bandejas de sobremesa	492
Banderitas separadoras.....	316
Baraja de cartas	814
Barnices	763
Barras de pegamento termofusible.....	610
Bastidor lienzo	764
Baterías auxiliares para portátiles	202
Bayetas microfibra para pizarra blanca.....	689

ÍNDICE

ALFABÉTICO



Caballetes	769	Carpeta de anillas cartón	429	Cartón ondulado	387
Cable de red	195	Carpeta de gomas Antartik	430	Cartón ondulado de colores	775
Cable lightning	195	Carpetas anillas personalizables	437	Cartón pluma	784
Cables HDMI	195	Carpetas clasificadoras con fuelle	454	Cartulinas	778
Cables USB	195	Carpetas clasificadoras de gomas	446	Cartulinas fluorescentes	781
Cables y accesorios	195	Carpetas colgantes	477	Cartulinas marmoleadas	781
Café	34	Carpetas comanda/portamenús	484	Cartulinas metalizadas	779
Café en cápsulas	34	Carpetas de anillas	429	Casco de protección	70
Cafetera de cápsulas	35	Carpetas de anillas canguro	437	Cascos antirruidos	69
Caja cheque-libro	482	Carpetas de anillas plástico	436	Caucho para manualidades	796
Caja fuerte de seguridad	124	Carpetas de anillas plástico	436	CD	148
Cajas de archivo definitivo	480	Carpetas de anillas polipropileno	435	Geniceros	129
Cajas de caudales	650	Carpetas de anillas Serie Antartik	429	Cestas para ordenación	43
Cajas de transferencias	428	Carpetas de gomas cartón	442	Chinchetas	647 y 691
Cajas para CD/DVD	150	Carpetas de gomas cartón gran formato	445	Cinta adhesiva "Muy frágil"	387
Cajas para embalar	384	Carpetas de gomas plástico	447	Cinta adhesiva aislante	408
Cajas para ordenación	42	Carpetas de gomas polipropileno	447	Cinta adhesiva americana	410
Cajas registradoras	284	Carpetas de proyectos	424	Cinta adhesiva de señalización	64
Cajas tipo tubo	385	Carpetas dossier	462	Cinta adhesiva doble cara	408
Cajoneras	122	Carpetas dossier uñero	465	Cinta adhesiva kraft	400
Cajones para cajas registradoras	283	Carpetas fundas	449	Cinta adhesiva pintor	408
Calculadora financiera	241	Carpetas gusanillo	426	Cinta adhesiva polipropileno	399
Calculadoras científicas	240	Carpetas legajos	428	Cinta adhesiva precinto postal azul	408
Calculadoras de bolsillo	236	Carpetas multifin	437	Cinta adhesiva PVC	399
Calculadoras de sobremesa	237	Carpetas portadocumentos	457	Cinta adhesiva removible	407
Calculadoras gráficas	241	Carpetas portafolios	459	Cinta antideslizante	77
Calculadoras impresoras	242	Carpetas sobre	460	Cinta magnética adhesiva	608
Cámaras web	217	Carpetas térmicas	252	Cinta velcro para cables	198
Candado de seguridad	198	Carretillas	144	Cintas adhesivas	405
Canutillos de plástico	248	Carrito de limpieza	55	Cintas adhesivas invisibles	407
Cápsulas de magdalenas	44	Carritos portaplanos	808	Cintas correctoras	592
Carboncillos	762	Carros de servicio	65	Cintas de rotulación	185
Cargador de pared doble	200	Carros plegables	144	Cintas fantasía para hacer lazos	782
Cargador universal para portátiles	202	Carteles "Oferta"	699	Cintas para rotuladoras	185
Cargadores inalámbricos para móviles y tablets	202	Carteles "Se alquila"	699	Cintas precintadoras	395
Cargadores para móviles	200	Carteles "Se vende"	699	Cizallas de palanca	278
		Carteles de señalización	700	Cizallas de rodillo	276
		Cartón	783	Clavadoras	634
		Cartón entelado	765	Clips	648

ÍNDICE

ALFABÉTICO

Cojines.....	106
Cola blanca.....	598
Cola de silicona.....	748
Cola escolar.....	748
Compases.....	804
Complementos para encerado.....	797
Compresas.....	77
Compresores.....	647
Conectores para cables.....	195
Contador de dinero.....	286
Contenedores de almacenaje.....	137
Contenedores de basura.....	60 y 135
Contenedores de basura reciclaje.....	61
Controladores de presencia.....	285
Cordoncillos.....	412
Correctores.....	591
Correctores líquidos.....	594
Cuaderno de vencimientos.....	369
Cuaderno Liderpapel Serie Smart.....	328
Cuadernos.....	328
Cuadernos Antartik Notes.....	357
Cuadernos Antartik tapa dura.....	342
Cuadernos Antartik tapa forrada.....	344
Cuadernos Carchivo.....	353
Cuadernos de caligrafía.....	809
Cuadernos de estimulación.....	810
Cuadernos de evaluación.....	786
Cuadernos de lectura.....	810
Cuadernos de operaciones y problemas.....	810
Cuadernos de ortografía.....	809
Cuadernos de profesorado.....	785
Cuadernos de tutoría.....	786
Cuadernos Ecouse.....	331
Cuadernos Liderpapel serie Crafty tapa extradura.....	336
Cuadernos Oxford.....	347
Cuadernos Serie Executive.....	331
Cuadernos Serie Jolly.....	334

Cuadernos Serie Witty Liderpapel.....	332
Cuadernos Serie Wonder.....	338
Cuadernos tapa azul Liderpapel.....	330
Cuadernos tapa blanda Liderpapel.....	328
Cuadernos tapa dura Liderpapel.....	330
Cuadernos tapa plástico Liderpapel ...	338
Cubiertos reutilizables.....	40
Cubiletos portalápices.....	651
Cubiletos portarrotuladores magnéticos.....	689
Cubos para fregonas.....	55
Cuerdas.....	412
Cúteres.....	388



Dediles.....	660
Desatascador de tuberías.....	57
Deshumidificador.....	66
Destructoras de documentos.....	256
Destructoras de documentos de autoalimentación.....	266
Destructoras de documentos grandes volúmenes.....	266
Destructoras de documentos uso continuo.....	262
Destructoras de documentos uso moderado.....	259
Destructoras de documentos uso ocasional.....	256
Detectores y contadores de billetes falsos.....	287
Diccionarios.....	811
Difuminos.....	763
Difusor de aromas humidificador.....	66
Discos duros externos.....	153
Discos duros internos.....	153
Dispensador de agua.....	36
Dispensadores de jabón líquido.....	45
Dispensadores de notas adhesivas	326

Dispensadores de papel secante industrial.....	28
Dispensadores de servilletas.....	44
Dispensadores de toallitas secamanos.....	31
Dispensadores para papel higiénico.....	27
Dispensadores y papel mecha secamanos.....	29
Dispositivo Wi-Fi.....	200
DVD.....	148



Electrodomésticos de oficina.....	66
Elevadores para portátiles.....	230
Encendedores.....	661
Encuadernadora multifunción.....	247
Encuadernadora presión (Chanel).....	247
Encuadernadoras canutillo.....	245
Encuadernadoras eléctricas.....	246
Encuadernadoras espiral sencilla.....	244
Encuadernadoras para espiral doble Wire.....	247
Encuadernadores.....	646
Equipos multifunción Inkjet.....	159
Equipos multifunción láser.....	167
Escaleras.....	145
Escalímetros.....	802
Escáneres.....	173
Escobas.....	53
Escobillas para inodoro.....	57
Escribanías.....	656
Escuadras y cartabones.....	799
Esencia de trementina.....	764
Espirales metálicos.....	248
Espray limpiador de pantallas.....	233
Espray limpiador para pizarras blancas.....	690
Estanterías.....	112
Estuches portatodo.....	815

ÍNDICE

ALFABÉTICO

Estuches portatodo silicona	817
Etiquetadoras.....	396
Etiquetas adhesivas	311
Etiquetas adhesivas especiales	313
Etiquetas adhesivas para impresoras y fotocopiadoras	307
Etiquetas colgantes	313
Etiquetas felicitación.....	313
Etiquetas para archivadores	424
Etiquetas para etiquetadoras.....	397
Etiquetas para impresoras compatibles	182
Etiquetas para impresoras DYMO/BROTHER	181
Expositores de pared.....	125
Expositores de pie	693
Expositores de sobremesa	129
Expositores de suelo	125
Expositores mural	125
Extraengrapas	634

F

Fechadores.....	641
Fiambreras	42
Fichas	499
Fichas de cartulina.....	782
Ficheros	499
Ficheros de cajones de sobremesa	488
Fieltro	778
Fieltro para picado	796
Figuras geométricas.....	813
Fijadores	763
Film extensible para embalar.....	387
Filamentos 3D	179
Film transparente.....	39
Filtros de privacidad para pantallas	232
Filtros para máquinas de sellos	177
Flautas	788
Flexómetros.....	64

Formularios.....	643
Fotolitos para sellos	178
Fregonas	54
Fundas autoadhesivas.....	471
Fundas autoadhesivas para memorias USB.....	149
Fundas multitaladro	467
Fundas para CD/DVD	149
Fundas para diapositivas	471
Fundas para lomo de carpetas	471
Fundas para portátiles	218
Fundas portadocumentos	469
Fundas protectoras	469
Fundas y marcos portaanuncios	696

G

Gafas de protección	71
Galletas.....	37
Globos	791
Globos terráqueos	790
Goma EVA manualidades	776
Gomas de borrar	570
Gomets	793
Gomillas elásticas	413
Grapadoras de bolsillo.....	616
Grapadoras de brazo largo	628
Grapadoras de sobremesa	618
Grapadoras de tenaza	626
Grapadoras eléctricas	630
Grapadoras profesionales.....	629
Grapadoras verticales	618
Grapas	635
Guantes de protección	71
Guantes desechables.....	72
Guillotín.....	395
Guillotinas	281

H

Hervidor de agua.....	67
Higiene de manos	45
Hojas lubricantes para destructoras de documentos	271
Hojas para álbum de fotos.....	483
HUB con lector de tarjetas.....	200
HUB USB.....	200
Humedecedor dactilar	660

I

Identificadores	659
Identificadores	500
Iluminación	107
Imanes de pizarras.....	686
Impresora portátil compacta	172
Impresora térmica portátil	172
Impresoras 3D.....	179
Impresoras de etiquetas	179
Impresoras de tarjetas	175
Impresoras de tickets	286
Impresoras especiales	172
Impresoras Inkjet.....	159
Impresoras láser.....	162
Índices ficheros	499
Insecticidas	48
Instrumentos para modelar arcilla	746

J

Jabón líquido	46
Jarras	41
Juegos de reglas.....	801

ÍNDICE

ALFABÉTICO



Lacres	414
Láminas para colorear	726
Lámparas de escritorio	107
Lámparas de suelo	110
Lápices bicolor	562
Lápices carboncillo	762
Lápices con punta de metal	557
Lápices de cera	715
Lápices de cera blanda	713
Lápices de color neón	562
Lápices de colores	704
Lápices de colores acuarelables	710
Lápices de colores borrables	704
Lápices de colores especiales	712
Lápices de escritura	557
Lápices fluorescentes	562
Lápices pastel	733
Lata térmica	42
Lavavajillas	52
Lazos fantasía	783
Leche	37
Lector de códigos de barras	286
Lector de tarjetas	200
Lejía	55
Libretas cosidas	363
Libretas encoladas	357
Libretas escolares Liderpapel	354
Libretas escolares Oxford	356
Libretas escolares serie 360º	355
Libretas índice	356
Libro de firmas	363
Libro de hojas de reclamación	366
Libro de reservas	484
Libros cartoné	368
Libros de actas	367
Libros de contabilidad	367
Libros de registro de jornada	370

Libros de subcontratación	370
Limpiacristales	52
Limpiador de pegamentos	606
Limpiadores bactericidas	49
Limpiadores desengrasantes	51
Limpiadores desinfectantes	49
Limpiadores multiusos	51
Limpiapinceles	767
Limpiasuelos	56
Limpieza de baños	48
Limpieza de suelos	53
Limpieza de ropa	59
Linterna LED	64
Listines telefónicos	656
Llaveros portaetiquetas	122
Lomeras de plástico	252
Lupas	661



Maletas de viaje	63
Maletines para portátiles	220
Maletines portadocumentos	222
Mamparas	117
Maniqués	770
Manteles de papel	44
Mapas mudos	823
Mapas murales	691
Maquillaje	732
Máquina contadora de monedas	286
Máquina de sellos	176
Máquina embolsadora de paraguas	138
Máquina forradora de libros	813
Máquinas contadoras manuales	287
Máquinas precintadoras de bolsas	395
Marcadores de cera blanda fluorescente	556
Marcadores de pasta industrial	545
Marcos portaanuncios magnéticos	697

Mascarillas desechables	68
Medidor de aire	68
Memorias flash	150
Memorias micro	152
Menaje	39
Mesas abatibles	85
Mesas de dibujo	84
Mesas de metal	81
Mesas de oficina	80
Mesas de reunión	83
Mesas de trabajo	82
Mesas multimedia	84
Mesas regulables	85
Mesas y carros multifunción	84
Micrófonos	193
Minas	577
Minas para marcar	578
Miniimpresora portátil	172
Miniportarrollos para cinta adhesiva	402
Mochilas escolares	820
Mochilas para portátiles	223
Módulos de archivadores	422
Módulos OPS	194
Mojasellos	660
Monitores LED	156
Mopas	54
Muebles auxiliares	115



Nevera portátil	67
Numeradores	641



Organizador de cables	198
Organizadores de armario	115
Organizadores de cajón	657
Organizadores de sobremesa	653

ÍNDICE

ALFABÉTICO



Pajitas de papel.....	40	Papel milimetrado.....	740	Pistola navetes.....	188
Paletas de pintar.....	767	Papel para camillas.....	33	Pistolas termofusibles.....	608
Paletinas agitadoras de madera.....	40	Papel para ploter.....	302	Pizarras de corcho.....	665
Paletinas de cerda.....	766	Papel pergamino.....	304	Pizarras de cristal.....	193
Palillos de dientes.....	40	Papel plástico imprimible.....	301	Pizarras de melamina.....	667
Palillos para manualidades.....	793	Papel secamanos.....	29	Pizarras en rollo.....	683
Pantallas interactivas.....	156 y 674	Papel secante.....	741	Pizarras especiales.....	682
Pantallas para proyección.....	692	Papel transfer para tela.....	301	Pizarras lacadas.....	668
Pantoneiras.....	762	Papel vegetal.....	742	Pizarras laminadas.....	668
Pañuelos de papel.....	33	Papel verjurado.....	304	Pizarras móviles.....	677
Papel acuarela.....	741	Papeleras.....	130	Pizarras para hostelería.....	684
Papel aluminio.....	39	Papeles especiales.....	304	Pizarras pequeño formato.....	681
Papel autoadhesivo.....	394 y 773	Paragüeros.....	138	Pizarras tripode.....	675
Papel carbón.....	303	Pasta para modelar.....	746	Pizarras verdes.....	666
Papel celofán.....	773	Pegamento.....	598	Pizarras vitrificadas.....	672
Papel charol.....	774	Pegamento de contacto.....	600	Plancha vertical.....	59
Papel color.....	298	Pegamento en spray.....	604	Planchas de corcho.....	796
Papel continuo.....	302	Pegamento universal.....	600	Planchas de corte.....	391
Papel crespón.....	776	Pegamentos en barra.....	603	Planning de sobremesa.....	655
Papel de cocina.....	44	Pegamentos en barra de color.....	604	Plannings.....	685
Papel de dibujo.....	739	Pegamentos en roller.....	603	Plantillas de rotulación.....	803
Papel de embalar.....	393	Pegamentos instantáneos.....	602	Plástico con burbuja en rollo.....	387
Papel de escritura.....	297	Perchas.....	65	Plásticos forralibros.....	812
Papel de plástico imprimible.....	276	Percheros con ruedas.....	142	Plastificadoras.....	272
Papel de regalo.....	782	Percheros de pared.....	139	Plastilinas.....	743
Papel de reprografía.....	302	Percheros de pie.....	139	Platos reciclables.....	40
Papel de seda.....	775	Pesacartas.....	645	Plegadora de papel.....	283
Papel especial para impresoras.....	300	Pesapaquetes.....	645	Plumas Pilot.....	588
Papel florete.....	304	Pictogramas de señalización.....	700	Plumeros.....	59
Papel fotocopiadora.....	293	Pilas.....	154	Plumieres.....	815
Papel fotográfico.....	301	Pilas alcalinas.....	154	Plumillas.....	762
Papel higiénico.....	26	Pilas salinas.....	155	Portacatálogos y fundas.....	695
Papel higiénico Jumbo.....	27	Pilas tipo botón.....	155	Portaclips.....	650
Papel húmedo.....	33	Pinceles.....	765	Portafiambreras.....	42
Papel magnético.....	302	Pinceles de agua.....	766	Portafirmas.....	483
Papel manila.....	775	Pintura acrílica.....	760	Portagomas.....	573
Papel metalizado.....	774	Pintura dedos.....	751	Portaminas.....	573
		Pinturas técnicas.....	759	Portamochilas.....	822
		Pinzas.....	649	Portamonedas.....	285 y 651

ÍNDICE

ALFABÉTICO

Portanotas.....	485
Portaplanos.....	808
Portapósteres.....	694
Portarrollos cortapapel.....	395
Portarrollos de sobremesa.....	403
Portarrollos para embalaje.....	398
Portatarjetas.....	658
Portatizas de plástico.....	689
Protección anticaídas.....	77
Protectores auditivos.....	69
Pulseras identificativas.....	501
Punteros para presentación.....	693
Punzones de sobremesa.....	651
Punzones para manualidades.....	796
Purificador de aire.....	68
Purpurina con adhesivo.....	750
Purpurina fantasía.....	750
Purpurinas.....	749



Quitamanchas.....	59
-------------------	----



Ratones.....	208
Ratones ergonómicos.....	211
Ratones gaming.....	212
Ratones mini.....	208
Ratones ópticos.....	208
Recambio navetes.....	188
Recambios Antartik.....	346
Recambios de anillas.....	364
Recambios para bolígrafos/roller.....	588
Redondeadora de cantos.....	283
Refrescos.....	38
Reglas escolares.....	798
Reglas escolares de plástico.....	798
Reglas metálicas.....	799

Regletas.....	193
Relojes.....	111
Relojes de pared.....	111
Reposamuñecas.....	213
Reposabrazos ergonómico.....	215
Reposapiés.....	103
Repuestos de cúter.....	391
Respaldos lumbares.....	106
Revisteros.....	497
Rodillo quitapelusas.....	59
Rollo de tickets turn-o-matic.....	188
Rollos de sumadoras.....	370
Ropa de trabajo.....	74
Rotuladoras.....	182
Rotuladoras Letratag.....	182
Rotuladores de punta de fibra.....	520
Rotuladores de punta de fibra Point Stabilo.....	524
Rotuladores detectores de billetes falsos.....	289 y 546
Rotuladores escolares.....	718
Rotuladores especiales.....	545
Rotuladores fluorescentes.....	547
Rotuladores lettering.....	728
Rotuladores mágicos.....	724
Rotuladores micrométricos.....	546
Rotuladores para pizarras blancas.....	542 y 690
Rotuladores para todo tipo de pizarras.....	540
Rotuladores permanentes.....	529
Rotuladores tinta líquida.....	519
Rotuladores ultrapermanentes.....	539



Sacapuntas.....	563
Sacapuntas con depósito.....	564
Sacapuntas con goma.....	568 y 572
Sacapuntas de sobremesa.....	569
Sacapuntas eléctrico.....	569

Saco guardarropa.....	59
SAI.....	194
Secamanos eléctrico.....	32
Sellos automáticos.....	176 y 642
Sellos con emoticonos.....	795
Sellos marcadores de ropa.....	795
Separadores.....	438
Separadores alfabéticos.....	440
Separadores numéricos.....	441
Serie Pautaguía.....	340
Servilletas.....	44
Set de dibujo y pintura.....	768
Sets de dibujo.....	727
Sets de teclado y ratón.....	205
Sillas confidente.....	87
Sillas de dirección.....	96
Sillas de escritorio.....	100
Sillas de oficina.....	87
Sillas Gaming.....	101
Sillas giratorias de oficina.....	90
Sillas giratorias de oficina respaldo alto.....	95
Snacks.....	38
Sobre de papel para CD/DVD.....	149
Sobres acolchados.....	381
Sobres bolsa.....	379
Sobres burbujas.....	381
Sobres de papel.....	378
Sobres para CD/DVD.....	149
Sobres para paquetería.....	386
Sofás.....	103
Soportes de monitor, multiusos y portátiles.....	226
Soportes de papel.....	660
Soportes para carpetas colgantes.....	479
Soportes para CPU.....	233
Soportes para monitores interactivos.....	158
Soportes para móviles.....	202
Soportes para pantallas digitales.....	158
Soportes para pantallas interactivas.....	674

ÍNDICE

ALFABÉTICO

Sorbetes de papel	40
Subcarpetas	472
Sujetacosas masilla	606
Superficies protectoras	143
Sustrato para plantas	63

T

Tabla periódica.....	813
Tableros y vitrinas	664
Taburetes	102
Taburetes de escalón	144
Tacos de papel	326
Taladradores.....	636
Taladradores de cuatro taladros.....	640
Taladradores de dos taladros.....	636
Taladradores de gran capacidad	640
Taladradores de un taladro.....	636
Talonario mostrador	376
Talonarios.....	371
Talonarios camarero	371
Talonarios Canarias	375
Talonarios Catalán.....	374
Talonarios de albarán	371
Talonarios de facturas	372
Talonarios de pedidos	373
Talonarios de recibos	374
Talonarios de tira de rifa.....	376
Talonarios orden de trabajo	373
Tampones.....	644

Tampones higiene íntima	77
Tapas de encuadernación	249
Tapas de polipropileno	251
Tapas de PVC.....	252
Taquillas.....	117
Tarjetas de visita.....	299
Tarjetas limpiadoras de banda magnética	233
Tarjeteros	658
Teclados.....	203
Tela sintética.....	777
Témperas	754
Témperas sólidas.....	758
Termos.....	41
Tés	35
Tijeras de cocina	41
Tijeras de oficina	611
Tijeras escolares	612
Timbres.....	660
Tinta china.....	762
Tinta para sellos	177
Tintas.....	590
Tintas tampones.....	645
Tiras autoadhesivas multitaladros.....	471
Tiras protectoras para heridas	77
Tiritas.....	77
Tizas	686 y 733
Toallas de papel secamanos	31
Toallitas limpiadoras de pantallas y teclados.....	233

Torneta para modelar	746
Tostadoras de pan	67
Transparencias	693
Transportadores de ángulos	800
Tubos portadocumentos	386

U

Urnas	125
USB	150
USB Eco.....	152

V

Vades de sobremesa	656
Vaso térmico	42
Vaso transparentes	40
Vasos de cartón	39
Vasos reutilizables	40
Vasos térmicos.....	39
Velas de cumpleaños	41
Velcro autoadhesivo.....	607
Vendas de yeso para manualidades....	746
Ventiladores.....	66
Videoproyectores	158

Z

Zapatos de seguridad.....	73
---------------------------	----

IMPORTANTE

Los precios que aparecen en este catálogo son precios sin IVA orientativos, salvo error tipográfico. Aquellos productos señalados con la leyenda A/C tienen precios a consultar.



Una

INNOVATION

PI

RA

CIÓN

infinitos
resultados

ANOTACIONES

TU FICHA
DE CLIENTE

Indica tu código
en todas tus
comunicaciones y
pedidos

Area for notes with horizontal dotted lines.

ANOTACIONES

A series of horizontal dotted lines for taking notes.

ANOTACIONES

A series of horizontal dotted lines for taking notes.

ANOTACIONES

A series of horizontal dotted lines for writing notes.

ANOTACIONES

A series of horizontal dotted lines for taking notes.

ANOTACIONES

A series of horizontal dotted lines for taking notes.

PROVEEDORES Y SERVICIO POSTVENTA

 **902 250 026**

 **900 111 215**

 **934 737 815**

 **961 188 330**

 **911 776 124**

 **902 404 142**

 **902 335 569**

 **934 217 439**

 **932 384 402**

 **913 754 769**

 **938 617 169**

 **911 146 735**

 **932 384 420**

 **933 237 013**

 **972 231 910**

 **943 523 311**

 **961 232 511**

 **932 384 402**

 **912 171 563**

 **902 101 473**

 **914 990 606**

 **900 803 666**

 **902 500 182**

 **902 402 102**

 **902 160 937**



antartik*

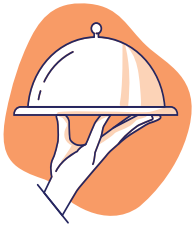

SERVICIOS GENERALES











ICONOGRAFÍA



 CAPAS PAPEL	 VIRUCIDA	 BACTERICIDA	 CORONAVIRUS
 AGRICULTURA, JARDINERÍA Y ESPACIOS VERDES	 SALAS BLANCAS, HIGIENE, SALUD, LIMPIEZA	 INDUSTRIA PESADA	
 REFORMAS Y ALBAÑILERÍA	 CONSTRUCCIÓN Y OBRAS PÚBLICAS	 INDUSTRIA LIGERA	 LOGÍSTICA

 NOVEDAD	 CALIDAD PRECIO	 PRODUCTO TOP	 PRODUCTO ECO
--	---	---	---

 A Calzado antiestático	 SRC Calzado antideslizante	 Puntera metálica resistente a impactos (>200 julios)	 E Absorción de energía en la zona del talón
 P Plantilla metálica resistente a perforaciones	 W Calzado resistente al agua	 FO Resistente a hidrocarburos y aceites	 Calzado transpirable
S1P El calzado S1P está indicado para realizar trabajos en espacios cerrados y con protección frente a objetos puntiagudos.			

RESUMEN PAPEL HIGIÉNICO

CÓDIGO	MARCA	TIPO	COLOR	CAPAS	ANCHO	DIÁMETRO	MANDRIL	METROS
78528	AMOOOS	DOMÉSTICO	BLANCO	2	87 mm	100 mm	45 mm	13 m
78529	AMOOOS	DOMÉSTICO	BLANCO	2	90 mm	120 mm	45 mm	30 m
70001	SCOTTEX	DOMÉSTICO	BLANCO	2	93 mm	105 mm	40 mm	40,8 m
70002	SCOTTEX	DOMÉSTICO	BLANCO	2	98 mm	122 mm	45 mm	17,20 m
18815	OLIMPIC	DOMÉSTICO	BLANCO	2	90 mm	93 mm	40 mm	18 m
72336	GC	DOMÉSTICO	BLANCO	2	90 mm	93 mm	40 mm	18 m
76247	BUGA	INDUSTRIAL	BLANCO	2	90 mm	165 mm	45 mm	130 m
71793	TORK	INDUSTRIAL	BLANCO	2	90 mm	160 mm	61 mm	160 m
159992	DAHI	INDUSTRIAL	BLANCO	2	90 mm	160 mm	45 mm	140 m
75587	TORK	INDUSTRIAL	BLANCO	1	90 mm	195 mm	61 mm	290 m
155035	TORK	INDUSTRIAL	BLANCO	2	97 mm	260 mm	59 mm	360 m
25874	-	INDUSTRIAL	BLANCO	2	82 mm	190 mm	62,5 mm	160 m
155835	-	INDUSTRIAL	BLANCO	2	90 mm	190 mm	70 mm	161 m
25815	-	INDUSTRIAL	BLANCO	2	82 mm	180 mm	45 mm	130 m

PAPEL HIGIÉNICO DOMÉSTICO



A



cód. **78528** - 1 3,71€

PAPEL HIGIÉNICO

Papel higiénico 100% pura celulosa. 2 capas. Medidas del rollo: 100 mm de diámetro x 87 mm de alto. Mandril: 45 mm. 13 metros. Gramaje: 16,5 g/m². **El paquete de 12 rollos.**



B



cód. **78529** - 1 12,09€

PAPEL HIGIÉNICO

Papel higiénico 100% pura celulosa. 2 capas. Medidas del rollo: 120 mm de diámetro x 90 mm de alto. Mandril: 45 mm. 30 metros. Gramaje: 15 g/m². **El paquete de 18 rollos.**



C



cód. **70001** - 1 6,25€

PAPEL HIGIÉNICO DOBLE LARGO

Papel higiénico megarrollo. Con doble largo. Larga duración y máxima suavidad. 2 capas. Medidas del rollo: 105 mm de diámetro x 93 mm de alto. Mandril: 40 mm. 40,8 metros. Gramaje: 19 g/m². **El paquete de 6 rollos.**



D



cód. **70002** - 1 8,21€

PAPEL HIGIÉNICO

Papel higiénico suave, resistente y largo. Máxima higiene. Alta calidad a un precio económico. 2 capas. Medidas del rollo: 45 mm. 17,2 metros. Gramaje: 19 g/m². **El paquete de 16 rollos.**



E



cód. **18815** - 1 2,75€

PAPEL HIGIÉNICO

Rollos de papel tisú de gran suavidad y absorción. Acabado micrografado. 2 capas. Medidas del rollo: 93 mm de diámetro x 90 mm de alto. Diámetro mandril: 40 mm. Gramaje: 18 g/m². Medidas: 96 mm x 18 m. **El paquete de 4 rollos.**



F



cód. **72336** - 1 5,32€

PAPEL HIGIÉNICO

Rollos higiénicos de papel tisú suaves y absorbentes. Acabado micrografado. 2 capas. Medidas del rollo: 93 mm de diámetro x 90 mm de alto. Diámetro mandril: 40 mm. 18 metros. Gramaje: 18 g/m². **El paquete de 12 rollos.**



Q-CONNECT®

A

DISPENSADOR

CÓD.	REF.	📦	📦	📦
75183	KF16756	-	1	76,95€

DISPENSADOR DE PAPEL HIGIÉNICO JUMBO

En acero inoxidable. Puerta con cerradura y 2 llaves para sustituir el recambio. Medidas: 115 x 254 x 265 mm.

El dispensador.

RECAMBIO

CÓD.	MEDIDAS	📦	📦	📦
155835	45 mm x 161 m	-	18	4,09€
25874	82 mm x 161 m	-	1	4,09€



B



CÓD.	📦	📦	📦
159997	-	1	23,76€

DISPENSADOR DE PAPEL HIGIÉNICO JUMBO

Dispensador de papel higiénico para rollos industriales. Fabricado en ABS. Con cierre de llave de seguridad. Color blanco. Medidas: 326 x 304 x 125 mm.

El dispensador.



C

RECAMBIO

CÓD.	MEDIDAS	📦	📦	📦
71793	90 mm x 160 m	-	12	4,33€

DISPENSADOR

CÓD.	📦	📦	📦
71792	-	1	97,42€

DISPENSADOR DE PAPEL HIGIÉNICO T2 JUMBO

Proporciona gran capacidad extra para papel higiénico jumbo. Compartimento para rollo de hasta 35 m. Visor semitransparente para ver cuándo es preciso efectuar la reposición. Freno óptimo de los rollos para una ágil dispensación sin riesgo de caída. Dientes reforzados con fibra de vidrio: corte limpio y sencillo del papel. Adecuado para sitios de gran afluencia. Color blanco y transparente. Medidas: 345 x 275 x 132 mm. **El dispensador.**



D



CÓD.	📦	📦	📦
75587	-	1	4,88€

PAPEL HIGIÉNICO MINIJUMBO INDUSTRIAL

Papel higiénico minijumbo. 1 capa. Medidas: 195 mm de diámetro x 90 mm de alto. Mandril: 61 mm. 290 metros. Para dispensador T2. **El rollo.**



E



CÓD.	📦	📦	📦
71793	-	12	4,33€

PAPEL HIGIÉNICO JUMBO INDUSTRIAL

2 capas. Absorbente, suave y de alto rendimiento. Apto para aseos de afluencia media. Color blanco. Medidas: 90 mm x 160 m. Diámetro del mandril: 61 mm. 160 metros. Gramaje: 17 g/m². **El rollo.**



F



CÓD.	📦	📦	📦
159992	-	1	41,27€

PAPEL HIGIÉNICO JUMBO

Papel higiénico de celulosa virgen 100%. 2 capas. Mandril: 45 mm. Ancho: 90 mm. Largo: 140 m. **El pack de 18 rollos.**



G



CÓD.	📦	📦	📦
76247	-	18	3,06€

PAPEL HIGIÉNICO INDUSTRIAL

Papel higiénico de gran suavidad. Acabado doble capa gofrado. Medidas del rollo: 165 mm de diámetro x 90 mm de alto. Diámetro del mandril: 45 mm. 130 metros. Gramaje: 17 g/m². **El rollo.**



UNIDAD MÍNIMA DE VENTA



PERMITE APERTURA DE ENVASE



MEDIDAS: ANCHO X ALTO X PROFUNDIDAD

DISPENSADORES Y PAPEL HIGIÉNICO JUMBO



A



cód. **155035** - 1 105,27€

PAPEL HIGIÉNICO JUMBO INDUSTRIAL

Ofrece más papel higiénico que los rollos normales. 2 capas. Ideales para ubicaciones de mucho tránsito. Acabado gofrado. Medidas: 260 mm de diámetro x 97 mm de alto. Diámetro del mandril: 59 mm. 360 metros. **El paquete de 6 rollos.**

B



cód. **25874** - 1 4,09€

PAPEL HIGIÉNICO JUMBO INDUSTRIAL

2 capas. 82 mm ancho x 120 m largo. Diámetro: 190 mm. Mandril: 62,5 mm de diámetro. Gramaje: 17 g/m². Para dispensador KF16756. **El rollo.**

C



cód. **155835** - 18 4,09€

PAPEL HIGIÉNICO JUMBO INDUSTRIAL

2 capas. Diámetro: 190 mm. Medidas: 90 mm x 120 m. Mandril: 76 mm de diámetro. Gramaje: 17 g/m². Para dispensador KF16756. **El rollo.**

D



cód. **25815** - 18 3,30€

PAPEL HIGIÉNICO JUMBO RECICLADO

2 capas. 82 mm ancho x 91 m largo. Diámetro: 180 mm. Mandril: 45 mm de diámetro. Gramaje: 17 g/m². **El rollo.**

DISPENSADORES Y PAPEL SECANTE INDUSTRIAL



E



cód. **161936** - 1 71,63€

PORTABOBINA INDUSTRIAL

Dispensador de bobinas industriales. Chasis de acero de 20 mm de diámetro. Con sierra de corte para bobinas de hasta 500 m. Medidas: 435 x 416 x 285 mm. **El portabobinas.**



F



cód. **46827** - 2 20,43€

BOBINA DE CELULOSA INDUSTRIAL

Bobina de celulosa industrial. 2 capas. 260 mm de ancho x 430 m de largo. Bobina de 4,5 kg. Gramaje: 16 g/m². **El rollo.**



G



cód. **78534** - 1 43,71€

BOBINA DE CELULOSA INDUSTRIAL

Bobina de papel industrial 100% celulosa. 2 capas. 235 mm de ancho x 400 m de largo. Diámetro: 300 mm. Mandril: 76 mm de diámetro. Gramaje: 17,5 g/m². **El paquete de 2 rollos.**



H



cód. **78535** - 1 39,02€

BOBINA DE CELULOSA INDUSTRIAL

Bobina de papel industrial 100% celulosa. Color azul. 2 capas. 235 mm de ancho x 300 m de largo. Diámetro: 290 mm. Mandril: 76 mm de diámetro. Gramaje: 19 g/m². **El paquete de 2 rollos.**



Q-CONNECT®

A



RECAMBIO

CÓD. MEDIDAS
36505 199 mm x 135 m - 1 8,24€



DISPENSADOR

CÓD. REF.
36164 KF00889 - 1 56,94€

DISPENSADOR DE PAPEL SECAMANOS PARA BOBINA

Puerta con cerradura y 2 llaves para sustituir el recambio. Color: cubierta azul / base blanca. Medidas: 225 x 275 x 220 mm. **El dispensador.**



B



CÓD.
159995 - 1 28,21€

DISPENSADOR DE PAPEL SECAMANOS PARA BOBINA

Dispensador de papel secamanos en mecha. Fabricado en ABS. Con cierre de llave de seguridad. Color blanco. Medidas: 321 x 207 x 220 mm. **El dispensador.**



C



RECAMBIO

CÓD.
71795 - 1 9,30€

DISPENSADOR

CÓD.
71794 - 1 144,36€

DISPENSADOR DE PAPEL SECAMANOS PARA BOBINA

Uso sencillo, que permite al usuario utilizar tanto papel como necesite. Ideal para áreas de poca afluencia, en las que es necesario tanto la limpieza de las manos como de las superficies. Diseñado para una reposición rápida y sencilla. Dientes de acero inoxidable. Dispensación flexible. Color blanco. Medidas: 239 x 360 x 227 mm. **El dispensador.**



D



CÓD.
71795 - 1 9,30€

PAPEL SECAMANOS

Ideal para absorber y secar. Apto para el secado de manos. Color blanco. Compatible con el dispensador M2. 2 capas. 150,2 m. 429 hojas. Medidas de la hoja: 350 x 205 mm. Gramaje: 19 g/m². **El rollo.**



E



CÓD.
155038 - 1 122,79€

PAPEL SECAMANOS

Papel de secado multiuso. 1 capa. Ideal para tareas de secado ligeras y secado de manos. Este papel puede utilizarse con el dispensador de alimentación central Tork® Mini, una solución versátil y compacta para entornos profesionales en los que es necesario secar tanto manos como superficies. Color blanco. 120 m. Medidas: 215 x 140 mm Ø. **El paquete de 11 rollos.**



F



CÓD.
155039 - 1 128,46€

PAPEL SECAMANOS

Papel de secado. 2 capas. Ideal para limpiar líquidos y secarse las manos. Este papel puede utilizarse con el dispensador de alimentación central Tork®, una solución versátil de gran capacidad para entornos profesionales en los que es necesario secar tanto manos como superficies. Color blanco. 160 m. Medidas: 215 x 190 mm Ø. **El paquete de 6 rollos.**



G



CÓD.
155037 - 1 129,74€

PAPEL SECAMANOS

Papel de secado. 2 capas. Ideal para limpiar líquidos y secarse las manos. Este papel puede utilizarse con el dispensador de alimentación central Tork®, una solución versátil y compacta para entornos profesionales en los que es necesario secar tanto manos como superficies. Color blanco. 74,9 m. Medidas: 215 x 140 mm Ø. **El paquete de 11 rollos.**



UNIDAD MÍNIMA DE VENTA



PERMITE APERTURA DE ENVASE



MEDIDAS: ANCHO X ALTO X PROFUNDIDAD



A



cód. **155684** - 6 16,55€



TOALLA DE PAPEL SECAMANOS

Toallas de mano en rollo. Gruesas, absorbentes y ofrecen un secado de manos eficaz. Para dispensadores de toallas de mano en rollo H1. Color blanco. Medidas: 210 mm de ancho x 150 m de largo. **El rollo.**

B



cód. **36505** - 1 8,24€

PAPEL SECAMANOS

2 capas. Precortado. 199 mm de ancho x 135 m de largo. Diámetro: 197 mm. Mandril extraíble para dispensadores con mecha: 45 mm de diámetro. Gramaje: 19,5 g/m². **El rollo.**



C



cód. **76248** - 6 12,55€

PAPEL SECAMANOS

Gran resistencia. Papel reciclado. Una capa. Color blanco. Diseñado para dispensadores de papel mecha y palanca. 1 capa. Diámetro del mandril: 76 mm. 350 m. Medidas: 350 x 210 mm. Gramaje: 43 g/m². **El rollo.**



D



cód. **78532** - 1 35,19€

PAPEL SECAMANOS

Bobinas 100% pura celulosa. 2 capas. 190 mm de ancho x 130 m de largo. Diámetro: 200 mm. Mandril: 76 mm de diámetro. Gramaje: 16,5 g/m². **El paquete de 6 rollos.**



E



cód. **159988** - 1 37,75€



PAPEL SECAMANOS

Papel secamanos. 2 capas. Celulosa gofrada virgen 100%. Medidas de la bobina: 195 mm x 145 m. **El pack de 6 rollos.**



F



cód. **78533** - 1 42,05€

PAPEL SECAMANOS

Bobinas 100% pura celulosa. Color azul. 2 capas. 200 mm de ancho x 125 m de largo. Diámetro: 200 mm. Mandril: 76 mm de diámetro. Gramaje: 19 g/m². **El paquete de 6 rollos.**



Q-CONNECT®

A

RECAMBIO.
200 x 230 mm. Pack de 196 toallitas.

CÓD.	GRAMAJE	📦	📦	💰
59545	19 g/m ²	-	1	2,35€
59546	19,5 g/m ²	-	1	2,32€

DISPENSADOR

CÓD.	REF.	📦	📦	💰
75184	KF16757	-	1	94,53€

DISPENSADOR DE TOALLITAS GRANDE

Fabricado en acero inoxidable. Recambios códigos 59545 y 59546. Puerta con cerradura y 2 llaves para sustituir el recambio. Medidas: 283 x 100 x 365 mm. **El dispensador.**



B

CÓD.	📦	📦	💰
159994	-	1	20,45€

DISPENSADOR DE TOALLITAS

Dispensador de toallitas con doblado en z, c, w o v. Fabricado en ABS. Con cierre de llave de seguridad. Color blanco. Medidas: 370 x 277 x 130 mm. **El dispensador.**



C

DISPENSADOR

CÓD.	📦	📦	💰
155683	-	1	334,38€

DISPENSADOR DE TOALLITAS H1

Dispensador de toallas de mano en rollo. Utiliza rollos de toallas precortadas, no interplegadas. Ideal para aseos muy transitados. Reduce el consumo gracias a la dispensación individual. Diseño moderno y funcional. Gran capacidad que permite dar servicio a más clientes con menos rollos. Color blanco. Medidas: 372 x 337 x 203 mm. **El dispensador.**



RECAMBIO

CÓD.	📦	📦	💰
155684	-	6	16,55€



D

DISPENSADOR

CÓD.	📦	📦	💰
71788	-	1	140,20€

DISPENSADOR DE TOALLITAS H2

Adecuado para entornos que exigen tanto calidad como higiene. Fácil reposición; hasta 2,5 paquetes. Dispensación individual, reducción del consumo garantizada. Protección del contenido excedente. Garantía de higiene, el usuario tan sólo toca el producto que va a usar. Diseño de grosor especialmente reducido, ahorro de espacio. Tapa de apertura lateral. Color blanco. Medidas: 302 x 444 x 102 mm. **El dispensador.**



RECAMBIO
(Gramaje: 42 g/m²)

CÓD.	📦	📦	💰
71789	-	1	8,54€



E

DISPENSADOR

CÓD.	📦	📦	💰
71790	-	1	99,16€

DISPENSADOR DE TOALLITAS H3

Adecuado para entornos que exigen tanto calidad como higiene. Fácil reposición; hasta 2,5 paquetes. Dispensador sencillo y cómodo. Protección del contenido excedente. Garantía de higiene. Diseño robusto ideal para entornos exigentes. Tapa de apertura lateral. Color blanco. Medidas: 333 x 439 x 136 mm. **El dispensador.**



RECAMBIO
(Gramaje: 42 g/m²)

CÓD.	📦	📦	💰
71791	-	1	7,55€



F

16,5
g/m²



CÓD.	📦	📦	💰
78541	-	1	47,51€

TOALLA DE PAPEL SECAMANOS

Toallas de papel secamanos fabricadas en pasta 100%. Color blanco. 2 capas. Zig zag. Medidas: 210 x 220 mm. Gramaje: 16,5 g/m². **La caja de 4000 unidades.**



G



CÓD.	MODELO	GRAMAJE	📦	📦	💰
159990	ECOPASTA	19 g/m ²	-	1	48,39€
159991	CELULOSA	18,5 g/m ²	-	1	48,47€

TOALLA DE PAPEL SECAMANOS

Toalla de papel secamanos. Plegado en Z. 2 capas. Caja con 20 paquetes de 200 unidades. Medidas: 225 x 210 mm. **La caja de 20 paquetes.**



UNIDAD MÍNIMA DE VENTA



PERMITE APERTURA DE ENVASE



MEDIDAS: ANCHO X ALTO X PROFUNDIDAD



A



CÓD.
 59545 - 1 2,35€

TOALLA DE PAPEL SECAMANOS

Con exclusivo encolado de capas que le aporta un extra de suavidad, comodidad y resistencia. Fabricadas con papel reciclado. Empaquetado 100% cerrado que garantiza la máxima higiene y asepsia. Plegado V. 2 capas. Medidas: 200 x 230 mm. Gramaje: 19 g/m². **El paquete de 196 toallas engarzadas.**



B



CÓD.
 59434 - 1 4,90€

TOALLA DE PAPEL SECAMANOS

Con exclusivo encolado de capas que le aporta un extra de suavidad, comodidad y resistencia. Empaquetado 100% cerrado que garantiza la máxima higiene y asepsia. Fabricado con papel reciclado. Plegado W. 2 capas. Medidas: 225 x 310 mm. Gramaje: 19,5 g/m². **El paquete de 144 toallas engarzadas.**



C



CÓD.
 59546 - 1 2,32€

TOALLA DE PAPEL SECAMANOS

Con exclusivo encolado de capas que le aporta un extra de suavidad, comodidad y resistencia. Empaquetado 100% cerrado que garantiza la máxima higiene y asepsia. Fabricado con papel reciclado. Plegado V. 2 capas. Medidas: 200 x 230 mm. Gramaje: 19,5 g/m². **El paquete de 196 toallas engarzadas.**



D



CÓD.
 155007 - 1 6,85€

TOALLA DE PAPEL SECAMANOS

Toallas de mano entreplegadas. Extrasuaves y de tamaño grande, que proporcionan suavidad a las manos y un tacto de gran calidad. Estas toallas son adecuadas para el Tork Xpress® Dispensador de toallas de mano entreplegadas, para aseos con un tránsito moderado. Fabricadas con papel reciclado. Se adapta a lugares pequeños y ofrece comodidad e higiene a sus clientes. Color blanco. 2 capas. Medidas: 340 x 212 mm. **El paquete de 100 toallas engarzadas.**



E



CÓD.
 71791 - 1 7,55€

TOALLA DE PAPEL SECAMANOS

Recambio de toallas secamanos. Entredoblada tamaño grande. Garantía de mayor suavidad y rentabilidad. Buena capacidad de absorción. 2 capas. Para dispensador H3. Medidas: 250 x 230 mm. Gramaje: 42 g/m². **El paquete de 250 toallas engarzadas.**



F



CÓD.
 71789 - 1 8,54€

TOALLA DE PAPEL SECAMANOS

Recambio de toallas secamanos. Entredoblada tamaño grande. Garantía de mayor suavidad y rentabilidad. 2 capas. Medidas del paquete: 212 x 120 x 85 mm. Medida de la hoja: 200 x 320 mm. Para dispensador H2. Gramaje: 42 g/m². **El paquete de 200 toallas engarzadas.**



SECAMANOS ELÉCTRICO

Q-CONNECT®

G

CÓD. REF.
 75186 KF16759 - 1 161,84€

SECADOR DE MANOS ELÉCTRICO

Secador de manos automático, se activa mediante sensor. Color blanco. Potencia: 900W. 220V. Medidas: 240 x 205 x 256 mm. **El secador.**



PAÑUELOS DE PAPEL Y PAPEL HÚMEDO



A



CÓD.
155687 - 1 2,95€

PAÑUELOS DE PAPEL

Pañuelos faciales extrasuaves. 2 capas. Resistentes y absorbentes para una comodidad extra. Medidas: 209 x 200 mm. **La caja de 100 unidades.**



B



CÓD.
58723 - 1 2,28€

PAÑUELO DE PAPEL TISÚ

Estuches de pañuelos papel tisú de 2 capas. Gran suavidad y absorción. Medidas del pañuelo: 210 x 207 mm. Gramaje: 16 g/m². Presentados en caja dispensadora. **La caja de 100 unidades.**



C



CÓD.
72583 - 6 0,25€

PAÑUELOS DE PAPEL

Pañuelos desechables muy suaves y resistentes. 4 capas. Sin perfume. Gramaje: 38 g/m². **El paquete de 8 pañuelos.**



D



CÓD.
159428 - 1 1,82€

PAÑUELOS DE PAPEL

Pañuelos desechables suaves y resistentes. 2 capas. Medidas del pañuelo: 50 x 270 x 100 mm. Paquetes de 10 pañuelos. **El paquete de 10 paquetes.**



E



CÓD.
153561 - 1 2,53€

TOALLITAS HÚMEDAS

Toallas húmedas para WC. Limpian la piel manteniendo su pH natural. **El paquete de 80 unidades.**

PAPEL PARA CAMILLAS



F



CÓD.	Nº SERVICIOS	MEDIDAS DEL SERVICIO	MEDIDAS			
78852	67	740 x 500 mm	500 mm x 50 m	1	3	9,20€
78851	81	740 x 590 mm	590 mm x 60 m	1	6	11,80€

PAPEL PARA CAMILLAS

Rollo de papel para camillas 100% pura celulosa. Precortado en 40 cm. Gran calidad y resistencia. 2 capas. Color blanco. Mandril: 45. Gramaje: 16,5 g/m². **El rollo.**



UNIDAD MÍNIMA DE VENTA



PERMITE APERTURA DE ENVASE



MEDIDAS: ANCHO X ALTO X PROFUNDIDAD

INFORMACIÓN: BENEFICIOS DEL CAFÉ PARA LA SALUD.

1. Su mayor beneficio son los antioxidantes que contiene el grano, sustancias denominadas polifenoles, que entre sus múltiples funciones protege de las mutaciones celulares y retrasa su envejecimiento. Sólo las moras, nueces, fresas, alcachofas y arándanos contienen más antioxidantes que el café.
2. El consumo de café de forma constante, también está asociado con la disminución de hasta un 65 por ciento de padecer demencia en la vejez. Resultado que está asociado a los efectos que hace esta bebida en el sistema nervioso central.
3. Así mismo, también ayuda a activar y elevar la capacidad de alerta, además de que permite se tenga una mejor concentración por más tiempo.
4. Incluso, se ha demostrado que podría tener efectos preventivos en la lucha contra enfermedades de tipo neurodegenerativas como Parkinson o Alzheimer.

JOCCA
HOME & LIFE

A



CÓD.
162743 - 1 53,18€

CAFETERA ITALIANA

Cafetera eléctrica sin cables. Con capacidad para 6 tazas. Gira 360° sobre su base. Jarra transparente con asa de toque frío. Botón de encendido y apagado. Piloto luminoso de encendido. Sistema siempre caliente, mantiene el café caliente. 220-240 V. 50 Hz. 450-480 W. Peso: 1,260 Kg. Medidas: 135 x 250 x 205 mm. **La cafetera.**

Nestlé

B

PARA CAFETERAS DE GOTEO, MOKA Y EXPRÉS



250 g
CÓD.
50044 1 4 6,25€

CAFÉ MOLIDO BONKA

Café de carácter equilibrado y con cuerpo. Tueste medio y perfil aromático. Natural. **El paquete de 250 g.**



C

PARA CAFETERAS DE GOTEO, MOKA Y EXPRÉS



250 g
CÓD.
77546 - 1 5,89€

CAFÉ MOLIDO SAIMAZA

Café molido de tueste natural. Sabor puro e inconfundible y aroma envolvente. Natural. **El paquete de 250 g.**

Nescafé

D



10x
2 g
CÓD. TIPO
72333 NATURAL - 1 2,38€
72334 DESCAFEINADO - 1 2,38€

CAFÉ EN SOBRES NESCAFÉ

Café en monodosis de 2 g. **La caja de 10 sobres.**



E



CÓD.	TIPO	FUERZA			
59529	DECAFFEINATO	6	-	1	7,13€
59530	SPLENDENTE	7	-	1	7,13€
59531	FORZA	9	-	1	7,13€

CAFÉ EN CÁPSULAS MONODOSIS L'ARÔME

Café L'Arome Espresso en cápsulas, que mantienen intacto el aroma y el sabor. Compatible con Nesspresso. **La caja de 10 cápsulas.**

Dolce Gusto

F



CÓD.	TIPO	UNIDADES			
59715	CAFÉ CON LECHE	16	-	1	9,82€
79994	CAFÉ CON LECHE DESCAFEINADO	16	-	1	9,82€
59714	CORTADO	16	-	1	9,82€
150286	CORTADO DESCAFEINADO	16	-	1	9,82€

CÓD.	TIPO	UNIDADES			
59716	EXPRESO INTENSO	16	-	1	9,82€
166645	EXPRESO INTENSO DESCAFEINADO	16	-	1	9,82€
150288	LUNGO	16	-	1	9,82€
154051	MARRAKESH TEA	16	-	1	9,82€
154050	CAPUCHINO	8	-	1	9,82€

CAFÉ EN CÁPSULAS MONODOSIS DOLCE GUSTO

Bebidas en cápsulas. Para disfrutar de una forma rápida y cómoda. **La caja.**

CAFÉ



A



PARA
CÁPSULAS
DELTA
QOOL



cód.
77953 - 1 108,00€

CAFETERA DELTA QOOL

Cafetera de cápsulas de café y té Delta Q. Bajo consumo. Teclas de mando: botón on-off, extracción de expreso 35 ml, extracción de café 50 ml. Interrupción de la extracción. Botones de extracción programables. Expulsión automática del residuo de la cápsula utilizada. Contenedor de hasta 10 cápsulas usadas. Depósito de 1,1 l. Capacidad del depósito para gotas: 0,30 l. Presión: 19 bares. Potencia: 1.200 W. Medidas: 265 x 307 x 205 mm. Peso: 4 kg. **La cafetera.**



B



PARA
CAFETERA
DELTA
QOOL



CÓD.	TIPO	FUERZA			
77954	CAFÉ QALIDUS	10	-	40	0,85€
77955	CAFÉ QONVICTUS	5	-	40	0,85€

CÁPSULAS MONODOSIS DELTA

Café en cápsulas monodosis. El café es el resultado de combinaciones únicas de los mejores cafés. **La cápsula.**

TÉS



C

CÓD.	SABOR			
59899	COLA DE CABALLO Y CÍTRICOS	-	1	4,07€
59898	MANZANA VERDE Y SAUCO	-	1	4,07€
59900	MENTA	-	1	4,20€



TÉ

Tés cultivados con sumo cuidado. Diferentes sabores y beneficios. Mezclados con frutas, hierbas o especias para añadir color a sus delicados sabores y texturas. **La caja de 20 bolsos.**

ALMACENAJE PARA CATERING



D

cód.
78560 - 1 63,44€

ESTACIÓN DE ALMACENAMIENTO CON COMPARTIMENTOS

Se utiliza tanto en casa como en la oficina. 11 compartimentos para ordenar todos los accesorios necesarios al lado de la cafetera, del hervidor (servilletas, vasos, cucharillas, azúcar, bolsitas de té...). Capacidad: plus de 300 vasos. Poliestireno alto impacto. Medidas: 462 x 168 x 249 mm. **La estación de almacenamiento.**



UNIDAD MÍNIMA DE VENTA



PERMITE APERTURA DE ENVASE



MEDIDAS: ANCHO X ALTO X PROFUNDIDAD

INFORMACIÓN: BENEFICIOS DE BEBER 2 LITROS DE AGUA AL DÍA.

- **Tener buena memoria.** Según una investigación realizada por la Universidad de Barcelona, la pérdida de un 2% de agua corporal disminuye la memoria a corto plazo. Por muy leve que sea la deshidratación, implica un desequilibrio en la función homeostática (la capacidad de regular las funciones del organismo a través de la absorción de alimentos) del medio interno que puede repercutir negativamente en la capacidad cognitiva e interferir en la correcta realización de actividades laborales o académicas que requieran la utilización de habilidades mentales concretas.
- **Prevención de enfermedades.** Evita el estreñimiento, previene la formación de cálculos renales, disminuye la posibilidad de desarrollar infecciones urinarias; ayuda a mantener lubricadas las articulaciones y los músculos previniendo de esa manera los calambres y evita la fatiga muscular. Disminuye las probabilidades de infecciones virales como la gripe, infecciones bacterianas y la posibilidad, en los asmáticos, de sufrir un ataque agudo debido a que ésta hidrata las mucosas que recubren la nariz, garganta bronquios y pulmones. Mantiene la piel suave e hidratada, el brillo en el cabello y las uñas sanas. Disminuye el riesgo de cáncer de colon, rebaja el riesgo de padecer cáncer de mama y reduce a la mitad de probabilidades de desarrollar cáncer de la vejiga.



A



CÓD.	CAPACIDAD	🌿	📦	
59093	330 ml	1	24	0,44€
59092	1.5 l	-	1	0,75€
59091	5 l	-	1	2,90€

AGUA MINERAL NATURAL FUENTE PRIMAVERA

Agua mineral natural de mineralización débil. Composición química (en mg/l): Bicarbonatos (CO3H) – 297,2; Sulfatos (SO4)-43,9; Cloruros (Cl) – 35,8; Calcio (Ca) – 88,7; Magnesio (Mg) – 23,4; Sodio (Na) – 18,6; Sílice (SiO2) – 7,1.

La botella o garrafa.



B



CÓD.	CAPACIDAD	🌿	📦	
59189	330 ml	-	35	0,68€
59190	500 ml	-	1	0,80€
159960	750 ml	-	1	1,32€
59188	1.5 l	-	1	1,14€
59187	6.25 l	-	1	3,21€

AGUA MINERAL NATURAL FONT VELLA

Agua mineral natural. De mineralización débil. Composición química (en mg/l): Bicarbonatos (CO3H) – 144; Sulfatos (SO4)-15,8; Cloruros (Cl) – 13; Calcio (Ca) – 35,5; Magnesio (Mg) – 8,6; Sodio (Na) – 11,9.

La botella o garrafa.



C



1,25 LITROS

CÓD.	🌿	📦	
159959	-	1	2,60€

AGUA MINERAL NATURAL CON ZUMO FONT VELLA

Bebida natural y refrescante que aúna los beneficios y ligereza del agua mineral natural y el sabor del zumo de frutas. Sabor limón Zero. Botella de 1,25 l. **La botella.**

JOCCA

HOME & LIFE

D



CÓD.	🌿	📦	
59849	-	1	95,63€

DISPENSADOR DE AGUA CON DEPÓSITO

Dispensador de agua doméstico. Cómodo, limpio y fácil de rellenar. Proporciona agua fría y del tiempo. Incluye depósito exterior para agua de 7 l. Enfría el agua hasta 8-10°C. Incluye bandeja recoge gotas extraíble. Piloto indicador de encendido. Potencia: 65W. 220-240V ~ 50Hz. Clase climática N. Medidas: 245 x 230 x 345 mm. Peso: 2,9 kg. **El dispensador.**



JOCCA

HOME & LIFE

E



CÓD.	🌿	📦	
59850	-	1	7,28€

DISPENSADOR DE AGUA MANUAL

Bomba de agua manual. Ideal para autoservicio, sin necesidad de cargar con la botella. Se adapta a botellas de 3 y 5 litros gracias a su adaptador incluido. Fácil de usar y montar, sólo es necesario presionar y el agua, se verterá sin ningún esfuerzo. No incluye garrafa. Medidas: 95 x 85 x 185 mm. Peso: 0,18 kg. **El dispensador.**



AZÚCAR Y EDULCORANTES



A
50x
7
g



cód.
77958 - 1 9,29€

AZÚCAR BLANCA

En sobres de 7 g. Con paletina. **El envase de 50 unidades.**



B
60x
1
g



cód.
77437 - 1 1,02€

EDULCORANTE

Edulcorante de mesa. Fácil disolución. **La caja de 60 sobres de 1 g.**

LECHE



C

1
LITRO

cód.	TIPO			
78409	ENTERA	-	1	2,39€
78410	SEMIDESNATADA	-	1	2,39€
78411	DESNATADA	-	1	2,39€

LECHE

Leche natural con elevado poder nutritivo. Envasado aséptico que garantiza una larga conservación del producto. Con tapón para una mejor conservación. **El brik de 1 litro.**



Nestlé

D



10x
7,5
g

cód.
59722 - 1 2,53€

LECHE EVAPORADA

Presentada en porciones de 7,5 g. **El envase de 10 unidades.**



E



25x
5
g

cód.
77959 - 1 9,29€

LECHE EN POLVO

Leche instantánea en polvo. Fácil disolución. **La caja de 25 sobres de 5 g.**



F



450
g

cód.
59721 - 1 6,83€

LECHE CONDENSADA

Bote dosificador con cierre antigoteo. **El envase de 450 g.**

GALLETAS



G



300
g



cód.
171119 - 1 5,55€

GALLETAS DIGESTIVE CON CHOCOLATE

Galleta recubierta de chocolate con leche (29%). **Caja de 300 g. La caja.**



H



220
g

cód.
59909 - 1 3,92€

GALLETAS OREO

La galleta más vendida del mundo. **Caja de 220 g. El paquete de 5 bolsas de 4 galletas.**



I



300
g

cód.
59911 - 1 7,35€

GALLETAS CHIPS AHOY

Galletas con pepitas de chocolate. Receta original. **Caja de 300 g. El paquete de 2 bolsas de 14 galletas.**



UNIDAD MÍNIMA DE VENTA



PERMITE APERTURA DE ENVASE



MEDIDAS: ANCHO X ALTO X PROFUNDIDAD

SNACKS

Nestlé

A

41,5 g

CÓD. TIPO
79992 - 1 1,49€



KIT - KAT

Galleta cubierta de chocolate con leche. Tipo Classic. El paquete de 4 barras de 41,5 g.

EAGLE

B

75 g

CÓD. TIPO
59918 - 1 3,01€



CACAHUETES FRITOS CON MIEL

Cacahuets fritos con miel ligeramente salados. Sabor original. Paquete de 75 g. El paquete.

REFRESCOS



C

330 ml

CÓD.	TIPO	TIPO	TIPO
50058	NORMAL	- 1	1,25€
50060	LIGHT	- 1	1,26€
50061	ZERO	- 1	1,26€



COCA COLA

Sabor único y carácter refrescante. Bebida con gas. La lata de 330 ml.



D

330 ml

CÓD. TIPO
50067 - 1 1,51€



AQUARIUS

Bebida sin gas isotónica. Sabor limón. La lata de 330 ml.



E

330 ml

CÓD.	SABOR	TIPO	TIPO
50062	NARANJA	- 1	1,07€
50063	LIMÓN	- 1	1,07€



FANTA

Bebida con gas refrescante con zumo de frutas. La lata de 330 ml.

ACEITE



F

120x

15 ml

CÓD. TIPO
155952 - 1 58,01€



ACEITE DE OLIVA

Aceite de oliva virgen extra. Monodosis de 15 ml. La caja de 120 monodosis.

G

1 LITRO

CÓD. TIPO
155953 - 1 20,34€



ACEITE DE OLIVA

Aceite de oliva virgen extra. La botella de 1 litro.

CARAMELOS

H

1 KILO

CÓD. TIPO
58683 - 1 24,64€



CARAMELOS DE CORTESÍA

Sabores: fresa, manzana y cola. Perfectos para poner en la recepción. La bolsa de 1 kg.



PAPEL DE ALUMINIO

GRANDI

A

30 cm x 30 m



CÓD.
 63618 - 1 4,60€

PAPEL DE ALUMINIO

Rollo de papel de aluminio. Perfecto para proteger los alimentos y conservarlos en el frigorífico o congelador y para cocinar en el horno. Evita la mezcla de olores y garantiza la higiene. Medidas: 30 cm x 30 m. **El rollo.**

celofix

30 cm x 300 m

B



CÓD.
 79958 - 1 69,66€

PAPEL DE ALUMINIO

Rollo de papel de aluminio para proteger los alimentos y conservarlos en el frigorífico o congelador y para cocinar en el horno. Evita la mezcla de olores y garantiza la higiene. Medidas: 30 cm x 300 m. **El rollo.**

FILM TRANSPARENTE

C

30 cm x 250 m



CÓD.
 59943 - 1 8,24€

FILM TRANSPARENTE DE ALIMENTACIÓN

Film transparente de gran formato. Ideal para conservar alimentos y otros usos. Medidas: 30 cm x 250 m. **El rollo.**

MENAJE

D



CÓD.	CAPACIDAD	Ø BASE X ALTO X Ø SUPERIOR	USO	
153867	120 cc	45 x 62 x 63 mm	CATA	- 1 3,74€
153868	200 cc	49 x 71 x 80 mm	AGUA	- 1 4,62€
153869	240 cc	57 x 78 x 90 mm	REFRESCO	- 1 7,35€

VASO DE CARTÓN

Vaso de cartón. **El paquete de 50 unidades.**

E

nupik



CÓD.	CAPACIDAD	PAQUETE	
160084	220 cc	50 UDS.	- 1 3,87€
160085	290 cc	50 UDS.	- 1 4,11€
160086	360 cc	40 UDS.	- 1 4,16€

VASO DE CARTÓN BIODEGRADABLE

Vaso de cartón blanco biodegradable. **El paquete.**

F



200 cc

CÓD. MEDIDA
 59947 71 mm - 1 3,99€

VASO TÉRMICO

Vaso fabricado en foam. Guarda el calor, manteniendo la bebida caliente más tiempo. Capacidad: 200 cc. **El paquete de 50 unidades.**

G



CÓD.	CAPACIDAD	
169240	100 CC	- 1 1,85€
169241	160 CC	- 1 2,21€

VASO TRANSPARENTE

Vaso de plástico transparente de polipropileno. **El paquete de 100 unidades.**



UNIDAD MÍNIMA DE VENTA



PERMITE APERTURA DE ENVASE



MEDIDAS: ANCHO X ALTO X PROFUNDIDAD

A



330
cc

cód.



169239 - 1 3,04€

VASO TRANSPARENTE

Vaso de plástico transparente de polipropileno 330 cc. **El paquete de 50 unidades.**

B



220
cc

cód.



169238 - 1 2,84€

VASO BLANCO REUTILIZABLE

Vaso de polipropileno blanco 220 cc. Diámetro de boca: 70 mm. **El paquete de 100 unidades.**

C



cód.

MODELO



169234	CUCHARA	- 1	2,35€
169237	CUCHARILLA	- 1	1,42€
169236	CUCHILLO	- 1	2,21€
169235	TENEDOR	- 1	2,05€

CUBIERTO REUTILIZABLE

Cubierto de plástico reutilizable. **Paquete de 100 unidades.**

D



cód.



160286 - 1 32,03€

PALETINA AGITADORA

Fabricada en madera. Con funda individual. Medida: 140 mm. **La bolsa de 1000 unidades.**

nupik

E



cód.

DIÁMETRO



155188 17 cm - 1 13,91€

PLATO BIODEGRADABLE

Desechables 100% biodegradables. Se pueden usar en microondas. Máxima rigidez. Elaborados en un 96% con fibra natural y un 2,3% de agua y mezcla biodegradable. Color blanco. **El paquete de 50 unidades.**

F



cód.

DIÁMETRO

PAQUETE



155381	15 cm	100 uds.	- 1	6,79€
155382	18 cm	50 uds.	- 1	7,79€

PLATO RECICLABLE

Fabricados en papel reciclable. Adecuado para alimentos: secos, húmedos, grasos, acuosos y ácidos. Para un solo uso. Color blanco. **El paquete.**

G



cód.

DIÁMETRO



155383 22 cm - 1 13,47€

PLATO RECICLABLE

Fabricados en papel reciclable. Adecuado para alimentos: secos, húmedos, grasos, acuosos y ácidos. Para un solo uso. Color marrón. Medidas: 22 cm de diámetro. Paquete de 50 unidades. **El paquete.**

nupik

H



cód.



155193 - 1 3,01€

SORBETES DE PAPEL BIODEGRADABLES

Pajitas de papel. 100% compostables y reciclables. Soportan hasta 40° C. Color rojo y blanco. Medidas: 20 cm x 6 mm de diámetro. **El paquete de 50 unidades.**

I



cód.



59946 - 1 4,04€

PALILLOS DE DIENTES

Palillos de dientes enfundados individualmente en papel celofán. Forma redonda. Fabricados en madera. Totalmente higiénicos. **La caja de 1000 unidades.**



MENAJE

ARCOS

A

21,5 cm



cód.
153870 - 1 12,57€

TIJERA DE COCINA

Hoja de acero inoxidable y mango de plástico ergonómico. Tienen el eje de giro lejos de las aspas para proporcionar de esta manera una mayor fuerza para cortar. Longitud: 21,5 cm. **La tijera.**

ARCOS

B

15 cm



cód.
153871 - 1 24,76€

CUCHILLO DE COCINA

Cuchillo de cocina con hoja de acero inoxidable. Mango pensado para un uso diario sin perder el diseño. Las cachas de los mangos son de Polioximetileno (POM), muy resistentes e indeformable a temperaturas extremas (de -40°C hasta 150°C). Remaches de acero inoxidable. Medida: 15 cm. **El cuchillo.**



C

N

CÓD.	MODELO	MEDIDAS			
171617	CUCHARA	19 cm	-	12	2,82€
171616	CUCHARA CAFÉ	13 cm	-	12	1,73€
171618	CUCHARA POSTRE	17,5 cm	-	12	2,33€
171619	CUCHILLO	21 cm	-	12	4,74€
171620	TENEDOR	19 cm	-	12	2,82€

CUBIERTOS MESA HOTEL

Cubiertos especialmente diseñados para mesa de hotel de acero inoxidable 18/10. Diseño sencillo con líneas suaves. **El cubierto.**

STETRO

E

CÓD.	N°				CÓD.	N°			
23391	0	-	1	1,63€	23396	5	-	1	1,63€
23392	1	-	1	1,63€	23397	6	-	1	1,63€
23393	2	-	1	1,63€	23398	7	-	1	1,63€
23394	3	-	1	1,63€	23399	8	-	1	1,63€
23395	4	-	1	1,63€	23400	9	-	1	1,63€

VELAS DE NÚMEROS

Vela para cumpleaños con forma de número. Presentación en blíster. **La vela.**



D

1 LITRO

cód.
155924 - 1 54,17€

JARRA TERMO

Termo con cuerpo de doble pared fabricado en acero inoxidable. La tapa aislante dispone de un pulsador que mantiene el calor y dispensa fácilmente las bebidas. Color blanco. Capacidad de 1 l. Medidas: 16 x 22 x 16 cm. **La jarra.**



MENAJE PARA LLEVAR

antartik®

F

N

CODIGO	REF.	COLOR	CAPACIDAD			
169932	TG06	● AMARILLO	500 ml	-	1	11,93€
169927	TG01	● AZUL	500 ml	-	1	11,93€
169928	TG02	○ BLANCO	500 ml	-	1	11,93€
169930	TG04	● FUCSIA	500 ml	-	1	11,93€
169933	TG07	● MENTA	500 ml	-	1	11,93€
169934	TG08	● NEGRO	500 ml	-	1	11,93€
169929	TG03	● ROSA	500 ml	-	1	11,93€
169931	TG05	● TURQUESA	500 ml	-	1	11,93€
169940	TG14	● AMARILLO	750 ml	-	1	16,43€
169935	TG09	● AZUL	750 ml	-	1	16,43€
169936	TG10	○ BLANCO	750 ml	-	1	16,43€
169938	TG12	● FUCSIA	750 ml	-	1	16,43€
169941	TG15	● MENTA	750 ml	-	1	16,43€
169942	TG16	● NEGRO	750 ml	-	1	16,43€
169937	TG11	● ROSA	750 ml	-	1	16,43€
169939	TG13	● TURQUESA	750 ml	-	1	16,43€

BOTELLA ISOTÉRMICA

Botella isotérmica de acero inoxidable libre de BPA. Tapón de rosca hermético. Mantiene frío 24 h. Calor 12 h. Sin condensación, doble capa de acero. El uso de botellas reutilizables contribuye a reducir el consumo de plástico. **La botella.**



UNIDAD MÍNIMA DE VENTA



PERMITE APERTURA DE ENVASE



MEDIDAS: ANCHO X ALTO X PROFUNDIDAD

MENAJE PARA LLEVAR



A



330 ml **N**

CÓD. **171614** - 1 20,78€

LATA TÉRMICA

Termolata isotérmica Eco. Doble acero inoxidable 18/10. Cierre de rosca hermética. Libre BPA. Capacidad 330 ml. **La lata.**



B



360 ml **N**

CÓD. **171615** - 1 20,89€

VASO TÉRMICO

Vaso para café con doble pared. Apertura rosca hermética. Simple limpieza. Grip ergonómico. Libre BPA. Capacidad 360 ml. **El vaso.**



C



CÓD. **155925** - 1 39,14€

BOLSA PORTAFIAMBRERAS

Interior con aislante térmico. Incluye dos fiambreras. Con asa. Color negro. Medidas: 22 x 22 x 12 cm. **La bolsa.**



D

1



2



3



	CÓD.	MEDIDAS	CAPACIDAD			
1	155914	182 x 115 x 72 mm	0,7 l	-	1	2,50€
2	155915	200 x 135 x 80 mm	1 l	-	1	3,26€
3	155916	190 x 190 x 108 mm	2 l	-	1	4,55€

FIAMBRERAS

2 fiambreras rectangulares del mismo tamaño. Son libres de BPA. Aptas para microondas, lavavajillas y congelador. Tapas de colores. Fabricadas en España. **El pack de 2 unidades.**

ORGANIZACIÓN



E



10 LITROS

CÓD. **154511** - 1 6,13€

CAJA PARA ORDENACIÓN

Caja de plástico con asa de 10 l de capacidad. Tamaño ideal y fácil de transportar, ofrece una solución práctica para organizar materiales de oficina. Tapa en colores surtidos y brillantes. Medidas: 17,5 x 23 x 38,5 cm. Fabricada en España. **La caja.**



ORGANIZACIÓN



A



CÓD.	COLOR			
171676	NUDE	-	1	10,17€
170779	ROSA VIEJO	-	1	10,17€
171677	AZUL PACÍFICO	-	1	10,17€

CAJA PLEGABLE SKANDI

Cajas de plástico reciclado. Hecha de polipropileno reciclado al 50%. Plegable. Medidas A5+ (27,6 x 18,8 x 12 cm). Apilables. **La caja.**



B



CÓD.	MEDIDAS			
1 167538	180 x 270 x 142 mm	-	12	3,45€
2 167539	200 x 290 x 85 mm	-	12	3,11€
3 167540	260 x 350 x 80 mm	-	12	3,85€

CESTA PARA ORDENACIÓN ATLAS

Cesta rectangular para ordenación. Fabricada en España con plástico 100% reciclable. Colores surtidos. **La cesta.**

BOLSAS MULTIUSOS



C



CÓD.	REF.	COLOR	FORMATO			
152878	KF18667	AMARILLO	DIN A6	-	1	1,40€
152877	KF18666	AZUL	DIN A5	-	1	1,74€
152879	KF18668	ROJO	250 x 115 mm	-	1	1,58€
152876	KF18665	VERDE	DIN A4	1	8	2,24€

BOLSA MULTIUSOS

Bolsa de malla reforzada con cremallera de color que ofrece un almacenaje fuerte y funcional. Perfectamente diseñada para almacenar piezas de arte y artesanía, documentos de viaje o herramientas. Ofrece una calidad superior, fabricada en EVA (copolímero de etileno y acetato de vinilo) transparente y tapizada de malla. **La bolsa.**



D



CÓD.	FORMATO			
63068	DIN A6	1	8	1,29€
63067	DIN A5	1	8	1,65€
63066	DIN A4	1	8	1,88€

BOLSA MULTIUSOS PVC

Bolsa multiusos impermeable fabricada en PVC, ideal para guardar pequeños objetos. Ultrarresistente y flexible. Con apertura superior y cierre cremallera. Incluye portabolígrafos y correa con empuñadura para una apertura fácil y rápida. Color transparente y cremallera en color azul. **La bolsa.**



UNIDAD MÍNIMA DE VENTA



PERMITE APERTURA DE ENVASE



MEDIDAS: ANCHO X ALTO X PROFUNDIDAD

PAPEL DE COCINA



A



cód.
169221 - 1 9,56€

PAPEL DE COCINA

Papel de 2 capas en rollo de 224 mm x 21,6 m. Diámetro: 128 mm. Mandril: 43 mm. Gramaje: 21,5 g/m². El paquete de 4 rollos. **El paquete.**



B

extra
XXL



cód.
76225 - 1 2,75€

PAPEL DE COCINA MULTIUSO JUMBO

Precorte a media hoja para no desperdiciar papel. 2 capas. Rollo de 210 mm x 25 m. Mandril de 50 mm. Gramaje: 42 g/m². **El rollo.**

SERVILLETAS



C



cód.
78536 - 1 2,62€

SERVILLETAS DE PAPEL 40 x 40 cm

Servilletas de papel en color blanco. 100% celulosa. 2 capas. Calidad Punta&Punta. Gramaje: 16,5 g/m². **El paquete de 50 unidades.**



D



cód.
78537 - 1 2,82€

SERVILLETAS DE PAPEL 33 x 33 cm

Servilletas de papel en color blanco. 100% celulosa. 2 capas. Gramaje: 16,5 g/m². **El paquete de 90 unidades.**



E



cód.
45804 - 1 4,63€

SERVILLETAS DE PAPEL 9 x 12,20 cm

1 capa. Recambio para dispensador de servilletas código 36165. Gramaje: 19 g/m². **El paquete de 400 unidades.**



F



cód.	CAPAS			
16215	1	-	1	1,95€
24571	2	-	1	3,07€

SERVILLETAS DE PAPEL 30 x 30 cm

Servilletas de papel. Gramaje: 39 g/m². **El paquete de 100 unidades.**

MANTELES

G



cód.
59944 - 1 69,49€

MANTEL EN HOJAS

Mantel de papel en hojas. Ideal para uso individual. Gramaje: 35 g/m². Color blanco. Medidas: 100 x 100 cm. **La caja de 400 unidades.**

CÁPSULAS DE MAGDALENAS

H

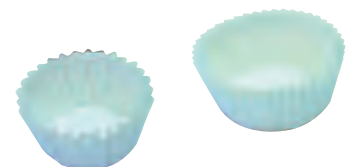

cód.	N°	ANCHO	ALTO			
01288	7	45 mm	28 mm	-	1	14,99€
01289	8	50 mm	29 mm	-	1	16,34€

CÁPSULAS MAGDALENAS

Fabricadas en papel. **La caja de 1000 unidades.**



Q-CONNECT®

A



350 ml

CÓD. REF.
 72487 KF16549 - 1 18,14€

DISPENSADOR MANUAL DE JABÓN

Dispensador manual, con visor azul transparente que permite ver el nivel de jabón. Color blanco. Capacidad: 350 ml. Medidas: 80 x 90 x 190 mm. **El dispensador.**

Q-CONNECT®

B



800 ml

CÓD. REF.
 75185 KF16758 - 1 55,53€

DISPENSADOR MANUAL DE JABÓN

Fabricado en acero inoxidable. Capacidad: 800 ml. Medidas: 115 x 179 x 56 mm. **El dispensador.**



C

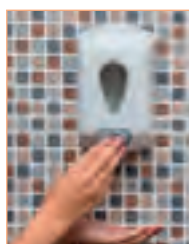

900 ml

CÓD.
 159993 - 1 19,75€

DISPENSADOR MANUAL DE JABÓN

Dispensador de gel lavamanos. Fabricado en ABS. Con sistema antigoteo y cierre con llave de seguridad. Color blanco. Capacidad: 900 ml. Medidas: 128 x 210 x 90 mm. **El dispensador.**

Q-CONNECT®

D

1 LITRO



CÓD. REF.
 36159 KF00884 - 1 33,89€

DISPENSADOR MANUAL DE JABÓN

Fabricado en plástico. Puerta con cerradura. Con visor. Capacidad: 1 litro. Color blanco/gris. Medidas: 135 x 235 x 95 mm. **El dispensador.**



E

1 LITRO

CÓD.
 155685 - 1 81,14€

DISPENSADOR MANUAL DE GEL O JABÓN

Dispensador de jabón en espuma. Su facilidad de uso está garantizada y ofrece una buena higiene de manos a todos los usuarios. Color blanco. Capacidad: 1 litro. Medidas: 113 x 292 x 114 mm. **El dispensador.**



RECAMBIO

CÓD.
 155686 - 1 19,51€



F

800 ml

CÓD.
 160288 - 1 84,70€

DISPENSADOR AUTOMÁTICO DE GEL O JABÓN

Dispensador para gel y jabón. Con tanque recargable. Sensor de movimiento infrarrojo, sin contacto. Válvula antigoteo compatible con todo tipo de líquidos como desinfectantes de manos o jabón. Kit de instalación incluido. Color blanco. Capacidad: 800 ml. Medidas: 125 x 270 x 140 mm. **El dispensador.**



Q-CONNECT®

G

1 LITRO



CÓD. REF.
 160225 KF10688 - 1 160,32€

DISPENSADOR AUTOMÁTICO DE GEL O JABÓN

Apto para jabón de manos y gel hidroalcohólico. Fabricado en ABS. Puerta con cerradura y sensor con luz de inductión que detecta los movimientos. Funciona con 4 pilas nº 5 (pilas no incluidas). Capacidad: 1 litro. Color blanco/negro. Medidas: 115 x 130 x 270 mm. **El dispensador.**



UNIDAD MÍNIMA DE VENTA



PERMITE APERTURA DE ENVASE



MEDIDAS: ANCHO X ALTO X PROFUNDIDAD

Q-CONNECT®

A



CÓD. REF. 160226 KF10689 - 1 211,68€

DISPENSADOR AUTOMÁTICO CON SOPORTE DE GEL O JABÓN

Apto para jabón de manos y gel hidroalcohólico. Fabricado en ABS. Puerta con cerradura y sensor con luz de induccion que detecta los movimientos. Funciona con 4 pilas nº 5 (pilas no incluidas). Capacidad: 1 litro. Color blanco/negro. Medidas del dispensador: 130 x 115 x 270 mm. Medidas del soporte: Ø360 mm x 1010 + 510 mm. **El dispensador.**

PALMOLIVE

B



300 ml
CÓD. 169222 - 1 3,16€

JABÓN LÍQUIDO DE MANOS CON DISPENSADOR

Jabón líquido para manos con dispensador. Con extractos 100% de origen natural. Leche/almendras. **El bote de 300 ml.**

TORK

D



CÓD. 155686 - 1 19,51€

JABÓN DE MANOS EN ESPUMA

Para todo tipo de piel. Jabón en espuma suave. Aroma delicado, además de ingredientes rehidratantes y una espuma suave y cremosa para disfrutar de un lavado de manos agradable. Certificado con la ecoetiqueta de la UE, símbolo de un comportamiento respetuoso con el medioambiente. El envase sellado con bomba de un solo uso garantiza una buena higiene y reduce el riesgo de contaminación cruzada. El envase se comprime a medida que se utiliza el contenido para reducir el volumen de residuos. **El bote de 1 litro.**



dah

C

500 ml

CÓD. 159952 - 1 3,62€

JABÓN LÍQUIDO DE MANOS CON DISPENSADOR

Jabón de manos nacarado pH neutro. Con dosificador. Formulado a base de tensoactivos especiales y principios activos suavizantes y nutritivos, ideales para la limpieza y el cuidado de la piel. **El bote de 500 ml.**



IKM

E



5 LITROS

CÓD. 57155 - 1 14,83€

JABÓN LÍQUIDO DE MANOS

Producto con pH neutro, de alta concentración, especialmente formulado para limpieza de manos. Con acción protectora para la piel. No contiene disolventes ni agresivos químicos, no irrita ni produce dermatitis, suaviza la piel dejándola fresca y agradablemente perfumada. **La garrafa de 5 litros.**

dah

F



5 LITROS

CÓD. 154370 - 1 12,57€

JABÓN LÍQUIDO DE MANOS

Gel de manos nacarado. PH neutro a base de tensoactivos que ayudan a la limpieza y cuidado de la piel. Deja una agradable sensación de suavidad en la piel y permite un aclarado fácil. **La garrafa de 5 litros.**

dah

G



5 LITROS

CÓD. 159496 - 1 21,49€

JABÓN LÍQUIDO DE MANOS BACTERICIDA

Jabón líquido de manos de color verde, con propiedades higienizantes, basado en tensoactivos especiales y en principios activos suavizantes y nutritivos para la limpieza y cuidado de la piel. **La garrafa de 5 litros.**



A



CÓD.
155956 - 1 4,02€

AMBIENTADOR ELÉCTRICO

Ambientador eléctrico. Permite controlar la intensidad. Los recambios de aromas suaves y frescos duran hasta 80 días. Recambios de 21,5 ml. **El ambientador.**



B



CÓD.
77429 - 1 5,33€

AMBIENTADOR ELÉCTRICO

Difusor de ambientador eléctrico Ambipur Trivolution con intensidad regulable. Indicado para incluir el recambio Ambipur de 3 fragancias. No incluye recambios. **El ambientador.**



C



21,5 ml

CÓD.
155955 - 1 5,88€

RECAMBIO PARA AMBIENTADOR

Recambio para ambientador eléctrico con control de intensidad. Aroma suave y fresco a flores elegantes. Duración hasta 80 días. Para ambientador 155956. Recambios de 21,5 ml. **El recambio.**



D

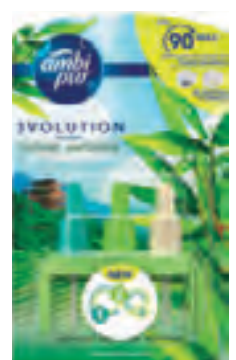

21 ml

CÓD.
155954 - 1 7,85€

RECAMBIO PARA AMBIENTADOR

Recambio para ambientador eléctrico Ambipur Trivolution. 3 agradables fragancias complementarias. Aroma tatami japonés. Para ambientador 77429. Recambios de 21 ml. **El recambio.**



E

300 ml

CÓD.	AROMA			
169223	VAINILLA	-	1	2,29€
169224	ROSAS	-	1	2,29€
169225	LAVANDA	-	1	2,29€
169226	FRUTOS ROJOS	-	1	2,29€

AMBIENTADOR ESPRAY FLASH

Ambientador en aerosol perfecto para combatir efectivamente día tras día la aparición de malos olores en su hogar u oficina a través de su clásica, sutil y duradera fragancia. **El bote de 300 ml.**



F

250 ml

CÓD.
59991 - 1 13,89€

AMBIENTADOR CON RECAMBIO

Ambientador Air Wick Freshmatic en spray automático que libera ráfagas de fragancia para un constante frescor. Dura hasta 60 días. Fácil de usar. Recambio "Nenuco". Olor fresco, suave y duradero. Incluye aparato más 1 recambio de 250 ml y 2 pilas. **El ambientador.**



G

250 ml

CÓD.	AROMA			
59962	FLORES BLANCAS	-	1	5,30€
59963	NENUCO	-	1	5,30€

RECAMBIO PARA AMBIENTADOR

Recambio para aparato Air Wick Freshmatik. Olor fresco y suave. Recambios de 250 ml. **El recambio.**



AMBIENTADORES



A

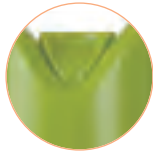

300 ml

CÓD.	AROMA			
59960	LAVANDA	-	1	4,25€
59961	JAZMÍN DE BALI	-	1	4,25€

AMBIENTADOR ESPRAY

Ambientador instantáneo en aerosol. Aromas de larga duración. Combate los malos olores y perfuma de forma agradable. **El bote de 300 ml.**



B



1 LITRO

CÓD.	AROMA			
79989	JAZMÍN	-	1	16,95€
79990	MELÓN	-	1	11,73€
79991	VAINILLA/CANELA	-	1	10,70€
155707	ROPA LIMPIA	-	1	12,52€
155708	JEAN PAUL GAULTIER	-	1	14,30€
155709	LAVANDA	-	1	16,39€

AMBIENTADOR PULVERIZADOR

Ambientador desodorizante, destinado a la eliminación de malos olores a través de sus agentes y esencias. Ideal para hogares, establecimientos públicos, automóviles o lugares muy concurridos. 8 horas de aroma. **El bote de 1 litro.**

INSECTICIDAS



C



CÓD.			
59977	-	1	8,47€

INSECTICIDA TRAMPAS CUCARACHAS

Trampas con insecticida en pastillas diseñadas para eliminar las cucarachas y sus huevos con una nueva fórmula que mantiene su eficacia del primer al último día durante 3 meses. No manchan ni huelen. **El pack de 6 trampas.**



D



600 ml

CÓD.			
59974	-	1	6,61€

INSECTICIDA ESPRAY MOSCAS Y MOSQUITOS

Insecticida en spray contra las moscas y mosquitos. Acción instantánea, mata al contacto. Aroma frescor natural. **El bote de 600 ml.**

LIMPIEZA DE BAÑOS



E

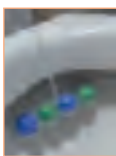

50 g

CÓD.			
59992	-	1	3,72€

DESINFECTANTE Y AMBIENTADOR PARA INODORO

Producto para inodoro que combina 4 componentes activos: espuma limpiadora, fórmula antica, protector contra la suciedad y frescor extra. Actúa como desinfectante y ambientador de WC. Aroma Hawaii. Contenido 50 g. Blíster de 2 unidades. **El ambientador.**



F



750 ml

CÓD.			
59986	-	1	4,72€

LIMPIADOR INODORO

Limpiador de inodoro en gel con lejía. Contiene fórmula 4 en 1: limpia higiénicamente, blanquea y abrillanta, fórmula densa y perfume fresco. **La botella de 750 ml.**



G



750 ml

CÓD.	AROMA			
170803	FRESCO	-	1	4,74€
170804	FLORES ROSAS	-	1	4,74€

LIMPIADOR INODORO

Limpiador inodoro con fórmula única con microcristales perfumados que permite una mejor adhesión del producto a la pared del inodoro, consiguiendo una máxima higiene y un perfume de larga duración. Botella de 750 ml. **La botella.**

LIMPIEZA DE BAÑOS



A



cód. 160001 - 1 24,45€

LIMPIADOR BAÑO

Limpiador general para todas las áreas de los cuartos de baño. Por su fórmula basada en ácidos orgánicos débiles y tensioactivos especiales, está indicado para el uso frecuente facilitando la limpieza y ayudando en la eliminación de los velos dejados por la cal del agua y de los restos de jabón. Su uso está especialmente recomendado en zonas de aguas ligeramente duras. **La garrafa de 5 litros.**



B



cód. 57147 - 1 20,02€

LIMPIADOR BAÑO

Especialmente destinado a la limpieza de lavabos, bañeras, suelos, superficies de baldosas, paredes etc. Acción continua en el sistema de evacuación sanitaria: elimina los malos olores procedentes de los lavabos, tuberías, servicios, urinarios, etc. **La garrafa de 5 litros.**

LIMPIADORES BACTERICIDAS



C



cód. 160150 - 1 2,02€

LIMPIADOR HIGIENIZANTE DESINFECTANTE PARA SUPERFICIES Y MOBILIARIO BP-3

Potente desinfectante concentrado de triple acción: bactericida, fungicida y virucida, en base amonio cuaternario de uso puro, con alta persistencia aromática a eucalipto. Virucida: cumple la Norma UNE-EN 14476, frente a todos los virus con envoltorio (incluido coronavirus). Bactericida y fungicida. **El bote pulverizador de 60 ml.**



D



cód. 57154 - 1 4,81€

LIMPIADOR BACTERICIDA

Limpiador con un alto poder de eficacia. Actúa y seca rápidamente sin formar vetas. Pensado para una limpieza superficial y económica de superficies duras no porosas. Producto totalmente biodegradable. **La botella de 1l.**



E



CÓD.	PRESENTACIÓN	CAPACIDAD			
159498	BOTELLA	1l	-	1	4,91€
159497	GARRAFA	5l	-	1	20,02€

LIMPIADOR BACTERICIDA

Limpiador general higienizante y desodorizante para todo tipo de superficies lavables. Contiene amonio cuaternario para unir al efecto detergente y desodorizante, un efecto higienizante. Deja una película protectora sobre la superficie que previene contra la recontaminación. **La botella o la garrafa.**



F



cód. 159499 - 1 31,23€

LIMPIADOR HIGIENIZANTE DESINFECTANTE

Limpiador desinfectante para uso en general con propiedades bactericidas y fungicidas para su uso en industrias e instalaciones donde se manipulen alimentos. Contiene compuestos de amonio cuaternario, alcoholes y aditivos. No necesita dilución previa. Proporciona una desinfección y una eliminación de bacterias y hongos que garantiza la salubridad de las instalaciones. Puede ser aplicado en cualquier superficie lavable. **La garrafa de 5 litros.**



UNIDAD MÍNIMA DE VENTA



PERMITE APERTURA DE ENVASE



MEDIDAS: ANCHO X ALTO X PROFUNDIDAD



A

5 LITROS

CÓD.

57151 - 1 14,34€

LIMPIADOR HIGIENIZANTE DESINFECTANTE

Producto con un alto poder detergente, que debido a su novedosa formulación, efectúa una limpieza en profundidad sin precedentes. Se aplica por dilución, siendo necesario sólo una pequeña cantidad. Biodegradable. No deja residuos. **La garrafa de 5 litros.**



B



BACTERICIDA

CÓD.

160184 - 1 2,86€

TOALLITAS DESINFECTANTES PARA SUPERFICIES

Toallitas desinfectantes multisuperficies que eliminan el 99,9% de los gérmenes de forma rápida y cómoda. Eficaz contra bacterias y hongos más comunes del hogar. Aroma de eucalipto. No mancha ni daña las superficies delicadas como la madera o el mármol. Toallitas biodegradables. Dermatológicamente testado. **El paquete de 30 toallitas.**

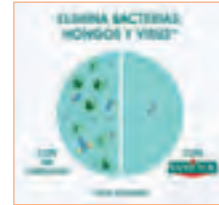

C

CÓD.	CAPACIDAD		
160181	1,2 l	- 1	4,20€
160182	2 l	- 1	6,36€

LIMPIAHOGAR MULTISUPERFICIES

Limpiador desinfectante multisuperficies eficaz contra las bacterias (como el S. aureus o E-coli) y hongos más comunes en el hogar (como el causante de la Candidiasis o el moho de los vegetales). También se ha probado su eficacia contra el virus de la gripe A (H1N1), coronavirus humano, herpes simplex tipo 1. Elimina sin esfuerzo la suciedad y además desinfecta en profundidad. En uso diluido es ideal para limpiar suelos y grandes superficies, como puertas o azulejos. En uso directo, desinfecta y elimina la suciedad difícil. Apto para todo tipo de suelos, incluso delicados como parqué o mármol. Todo tipo de superficies como lavabos, bañeras, fregaderos, encimeras. **El bote.**



D

500 ml

CÓD. 160185 - 1 5,94€

LIMPIAHOGAR QUITAOLOR DESINFECTANTE

Pulverizador que elimina los malos olores de raíz, al eliminar los gérmenes que lo provocan y que deja un agradable aroma. Además, neutraliza los alérgenos provenientes de las esporas de los hongos, los alérgenos del polvo, del gato y alérgenos de polen. Ideal para olores persistentes de orina, mascotas, sudor corporal, vómito, humedad, pies, etc. **El bote de 500 ml.**



E

300 ml

CÓD. 160183 - 1 6,16€

LIMPIAHOGAR AMBIENTADOR DESINFECTANTE

Aerosol desodorizante y desinfectante de textiles y superficies que asegura una higiene perfecta. Elimina los malos olores de raíz. Perfume agradable. Su triple acción desinfecta entre otros: bacterias (pseudomonas aeruginosa, staphylococcus aureus, escherichia coli, enterococcus Hirae), hongos (trichophyton - pie de atleta, candida albicans y aspergillus niger), virus (Influenza virus A H1N1- virus de la gripe, Adenovirus Type 5, Poliovirus Type 1 y coronavirus humano 229E). Apto para superficies, cubo de basura, desagües, pomos, alfombras, cortinas, sofás, cojines, bolsas de deporte, camas de mascotas. Para el interior del coche, interior armarios, zonas con olor a cerrado o a humedad. **El bote de 300 ml.**



F

750 ml

CÓD. 160180 - 1 4,26€

LIMPIADOR DESINFECTANTE PARA COCINAS

Limpiador desinfectante desengrasante para cocinas que elimina el 99,9% de los gérmenes y hongos. Eficaz contra bacterias como la salmonella, la listeria o el E.coli, presentes en alimentos crudos. Sin lejía. No mancha la ropa ni daña las superficies. No desprende vapores en contacto con otros limpiadores. Elimina bacterias y gérmenes como la Candida albicans, Aspergillus Niger (moho), Microsporium canis, Trichosporon cutaneum, Trichosporon asahii, Herpes simplex tipo 1, Influenza A H1N1 (gripe), ácaros del polvo, alérgenos del gato (Feld D1), alérgenos del polen, esporas del moho. **El bote de 750 ml.**



Aunque este nuevo virus (SARS-CoV-2) no está disponible para testar en ensayos de eficacia, diferentes productos Sanytol (como Sanytol Multiusos, Sanytol Limpiahogar, Sanytol Gel Hidroalcohólico para manos, Sanytol Quitamanchas Desinfectante y Sanytol Hogar y Tejidos) se han ensayado contra otra cepa de la misma familia, el coronavirus humano 229E y han resultado efectivos en su eliminación. La comunidad científica asume que una misma familia de virus, en este caso coronavirus, presenta una estructura tan similar que su sensibilidad a los productos desinfectantes no debería variar. Así pues, es esperable que los productos SANYTOL mencionados sean efectivos contra el virus COVID-19.

LIMPIADORES MULTIUSOS

BUGA
Clean

A



5
LITROS

cód.
79956 - 1 11,19€

LIMPIADOR MULTIUSOS

Producto especial para limpiar fácilmente cualquier superficie. Desengrasa, abrillanta y elimina la suciedad en todo tipo de superficies sin dañarlas. Con efecto antivaho. **La garrafa de 5 litros.**

IKM

B



5
LITROS

cód.
57152 - 1 20,37€

LIMPIADOR MULTIUSOS

Elevado poder detergente, novedosa formulación que efectúa una limpieza en profundidad. Biodegradable. Rápido secado, no deja manchas de sales y posee excelentes prestaciones de limpieza independientemente de la dureza del agua. **La garrafa de 5 litros.**



SERVICIOS GENERALES

LIMPIADORES DESENGRASANTES

KH-7

C

715
ml

cód.
59981 - 1 6,95€

LIMPIADOR DESENGRASANTE

Quitagrasas con pistola pulverizadora. Ideal para la limpieza de la cocina y de todas aquellas superficies donde se acumula grasa y suciedad extrema, incluso sobre la ropa. Uso sencillo: como pulverizar directamente sobre la superficie a tratar, dejándolo actuar unos segundos y retirándolo con un paño húmedo. Lo puedes usar sin guantes, no irrita la piel. Apto para superficies de uso alimentario. **La botella de 715 ml.**



IKM

D

1
LITRO

cód.
57150 - 1 5,37€

LIMPIADOR DESENGRASANTE

Producto pensado para la limpieza de cocinas y aparatos de cocinas. Es un detergente líquido con gran poder de limpieza y desengrasante, disolviendo todo tipo de grasas independientemente de su origen: animal o vegetal. Debido a su alcalinidad actúa saponificando a las grasas, multiplicando su efecto de limpieza, y mejorando su rendimiento. No daña hierro ni vidrio. **La botella de 1 litro.**



IKM

E

5
LITROS

cód.
79988 - 1 12,52€

LIMPIADOR AMONIACAL DESENGRASANTE

Limpiador líquido biodegradable de naturaleza amoniacal, soluble en agua, de espuma controlada y con un agradable aroma a pino. Limpieza e higiene total. Alto poder desengrasante, sin atacar ningún tipo de superficies. De uso general. Recomendado para suelos de hospitales, hoteles, salas de fiestas, colegios, residencias, estaciones de autobuses, etc. **La garrafa de 5 litros.**



dahi

F

5
LITROS



cód.
160003 - 1 15,52€

LIMPIADOR DESENGRASANTE MULTIUSOS

Limpiador desengrasante multiusos para la limpieza de todo tipo de superficies de materiales como: formica, skay, plásticos, metales, cristales, etc. Limpia y desengrasa las superficies de una forma eficaz, sin dejar residuos secando rápidamente. Especialmente indicado para la eliminación de tintas. Posee un agradable perfume. **La garrafa de 5 litros.**



UNIDAD MÍNIMA DE VENTA



PERMITE APERTURA DE ENVASE



MEDIDAS: ANCHO X ALTO X PROFUNDIDAD

LAVAVAJILLAS



A



cód.  
160179 - 1 14,04€

LAVAVAJILLAS EN PASTILLAS

Pastillas para el lavado de la vajilla en lavavajillas. Eficaz en todo tipo de aguas y temperaturas. Con gran poder desincrustante de grasa y residuos de comida. Detergente lavavajillas clásico, eficaz contra todo tipo de suciedad. **La caja de 40 pastillas.**



B



5
LITROS

cód.  
154371 - 1 14,11€

LAVAVAJILLAS A MANO

Lavavajillas manual concentrado. De alto poder desengrasante y espumante para máximos resultados en todo tipo de vajillas, tanto domésticas como industriales o profesionales. Gracias a su composición de pH neutro no daña la piel. **La garrafa de 5 litros.**



C

1,5
LITROS

cód.  
159953 - 1 5,32€

LAVAVAJILLAS A MANO

Lavavajillas manual para la limpieza de todo tipo de vajillas y menaje de cocina. Limpia y desinfecta sin dañar las manos dejando la vajilla limpia y brillante. Debido a su adecuada formulación, también puede ser utilizado para la limpieza general diaria de todo tipo de superficies lavables como suelos, azulejos, paredes, acero inoxidable... **La botella de 1,5 l.**



ANTICAL



D

500
ml

cód.  
59988 - 1 4,30€

LIMPIADOR ANTICAL

Limpiador antical en gel. Elimina sin esfuerzo las acumulaciones de cal, devolviendo al baño todo su brillo y esplendor. **La botella de 500 ml.**



LIMPIACRISTALES



E

750
ml

cód.  
59987 - 1 3,51€

LIMPIACRISTALES CON PISTOLA PULVERIZADORA

Fórmula innovadora que elimina rápida y fácilmente toda la suciedad y los rastros, dejando un agradable olor a limpieza. Efecto antivaho: evita que las ventanas se empañen. Efecto antilluvia: evita que gotas de lluvia se peguen al cristal. Pulverizar a 20 cm de la superficie. Limpiar con un paño suave, limpio y seco. **El bote de 750 ml.**



F

5
LITROS

cód.  
57149 - 1 10,69€

LIMPIACRISTALES

Formulado con bioalcohol. Actúa y seca rápidamente sin formar vetas en la superficie. Notable efecto repelente del agua y antipolvo. Pensado para una limpieza de superficies duras no porosas: cristales, formica, cerámica, pantallas, etc. **La garrafa de 5 litros.**

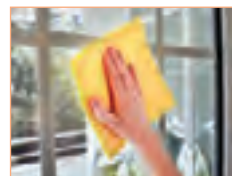



A



cód.
155665 - 1 2,80€

CEPILLO PARA JUNTAS

El cepillo especial para juntas limpia todas las esquinas y los rincones, gracias a sus dos cabezas. Un lado de fibra suave que pasa por todos los sitios. Un lado de fibra dura que quita suciedades y manchas de humedad sin dañar las juntas. Medidas: 275 x 28 x 40 mm. **El cepillo.**

B



cód.
70004 - 1 11,67€

RECOGEDOR CON PALO

Recogedor con perfil de goma. Se adapta mejor a la superficie y facilita su uso. Color azul. Con palo incluido. Medidas del recogedor: 23 x 80 cm. **El recogedor.**

80 cm



23 cm

C



cód.
62879 - 1 7,18€

RECOGEDOR CON PALO PLEGABLE

Recogedor con perfil de goma. Facilita su uso y se adapta mejor a la superficie. Color rojo. Palo plegable de 82 cm que facilita el guardado y ahorra espacio. Medidas del recogedor: 28 x 82 cm. **El recogedor.**

82 cm

28 cm



D

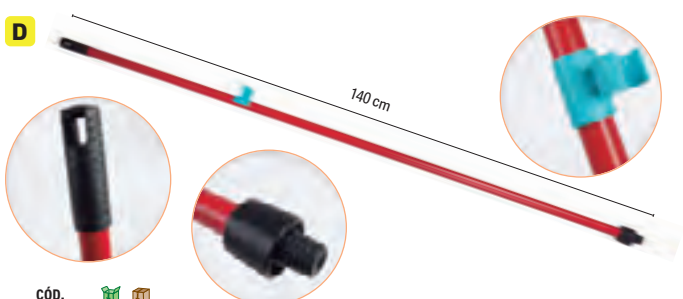

140 cm

cód.
70005 - 1 1,32€

PALO CON ADAPTADOR

Palo universal, útil para escoba o fregona. Fabricado en metal. Incluye adaptador y colgador. Medida: 140 cm. **El palo.**

E

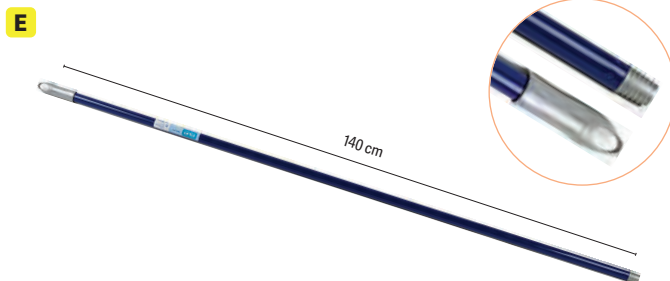

140 cm

cód.
62877 - 1 4,72€

PALO UNIVERSAL

Palo universal apto para fregona o escoba. Fabricado en metal. Mango con gancho giratorio. Medida: 140 cm. **El palo.**



F



cód.
79963 - 1 3,23€

ESCOBA BÁSICA SIN PALO

Escoba básica. Cerdas sintéticas en color rosa. No incluye palo. Medidas: 300 x 120 x 90 mm. **La escoba.**



G



cód.
62876 - 1 5,25€

ESCOBA MULTIUSOS SIN PALO

Escoba multiusos. Cerdas sintéticas y cantos de goma a prueba de golpes. No incluye palo. Medidas: 30 cm. **La escoba.**

H



cód.
62875 - 1 9,03€

ESCOBA BÁSICA CON PALO

Escoba básica. Cerdas de polipropileno. Mango de metal incluido de 130 cm. **La escoba.**



I



cód.
154182 - 1 12,74€

CEPILLO DE CERDA DURA

Cepillo completo, con pinza y palo. Madera de pino color natural con garra metálica y fibras PVC. Cerdas reforzadas polipropileno. Medidas: 52 x 9 cm. **El cepillo.**



J



cód.
62874 - 1 3,28€

CUBREESCOBAS

Funda para cubrir las escobas fabricada en microfibra. Elástica y adaptable. Ofrece muy buenos resultados en todo tipo de superficies y reduce el uso de detergente. Económica y ecológica. Medidas: 35 x 11,5 cm. Peso: 66 g. **La funda.**



UNIDAD MÍNIMA DE VENTA



PERMITE APERTURA DE ENVASE



MEDIDAS: ANCHO X ALTO X PROFUNDIDAD

A



cód.
70000 - 1 2,84€

FREGONA HILOS DE ALGODÓN

Fregona profesional con hilos de algodón. Más resistente. Trenzado especial que hace que no se deshile ni deje pelusa. Peso: 220 g. **La fregona.**



B



cód.
79964 - 1 4,30€

FREGONA ULTRASECADO

Fregona trenzada ultradrying de celulosa. Superlarga. Ofrece la máxima absorción y secado gracias a sus tiras absorbentes. Incluye adaptador universal. Peso: 200 g. **La fregona.**

C



cód.
59999 - 1 5,94€

FREGONA MICROFIBRAS

Fregona de microfibras. Ofrece la máxima absorción, con lo que no deja rastro en el suelo. Diseño especial en el trenzado que hace que no se deshile y proporciona un secado instantáneo. Incluye adaptador universal. Peso: 168 g. **La fregona.**



D



cód.
171478 - 1 3,23€

FREGONA MULTISUPERFICIES

Fregona de tiras amarillas compuesta por 60% viscosa, 20% poliéster, 20% polipropileno. Soporte de plástico polietileno color verde con peso de 20 g. Medidas de las tiras: 50 x 2 cm. Número de tiras por fregona: 40. Color amarillo. Peso: 105 g. **La fregona.**



E

cód.
36373 - 1 3,58€

FREGONA ULTRASECADO

Facilita el fregado en todo tipo de superficies. Proporciona un secado rápido gracias a sus tiras superabsorbentes. Peso: 120 g. **La fregona.**



F



cód.
62883 - 1 4,26€

FREGONA MULTISUPERFICIES

Diseñada para todo tipo de superficies. Garantiza mayor poder de limpieza y absorción. Peso: 120 g. **La fregona.**



G

cód.
62887 - 1 6,93€

FREGONA MICROFIBRAS

Fregona con tiras de microfibra diseñadas para obtener mayor absorción y duración. Resistencia inmejorable. Efecto abrillantador y pulido en todas las superficies. Peso: 163 g. **La fregona.**



H



cód. PIEZA
62880 MOPA - 1 15,42€
62881 RECAMBIO - 1 4,55€

SOPORTE Y RECAMBIO PARA MOPAS

Mopa completa para limpieza, lavado y eliminación del polvo de los suelos. Multisusos. Base de microfibra. Mango telescópico con casquillo rotativo a 360°. Medidas: 154,5 x 14 x 7 cm. Recambio de mopa plano fabricado en microfibra. Función 2 en 1: lava, absorbiendo la grasa y elimina el polvo sin dejar rastro. Medidas: 25 x 14 cm. **La mopa o recambio.**





A



cód.
64907 - 1 2,21€

RECAMBIO DESECHABLE PARA MOPAS

Gamuza desechable atrapolpolvo. Indicada como recambio para mopas, aunque también puede usarse sola para limpieza a mano. Atrae y atrapa el polvo sin levantarlo. Útil para toda clase de superficies. Para usar por ambas caras. Medidas: 40 x 30 cm. **La bolsa de 20 unidades.**

Q-CONNECT®

B

cód. REF.
72479 KF16540 - 1 284,20€

CARRITO DE LIMPIEZA

Fabricado en polipropileno. Con ruedas para un fácil desplazamiento. Bolsa con cremallera para poder sacar más fácilmente la bolsa de la basura. Dos estantes para depositar los artículos de limpieza. Plataforma para soporte del cubo de la fregona. Medidas: 58 x 24 x 96 cm. **El carrito.**



C

32 LITROS

cód.
155333 - 1 162,98€

CUBO DE FREGONA CON RUEDAS

Carro de limpieza monoseno. Fabricado en polipropileno de alta resistencia. Con 4 ruedas giratorias de 75 mm de diámetro para transportarlo fácilmente. Cuenta con escurridor con un mango para hacer más fácil el manejo y desplazamiento del carro. Capacidad: 32 litros. Medidas: 45,5 x 37 x 97 cm. Peso: 4,70 kg. **El cubo.**



D

13 LITROS

cód.
79962 - 1 7,96€

CUBO DE FREGONA CON ESCURRIDOR

Cubo de fregona con escurridor. Forma circular. Color azul. Con asa metálica. Fabricado en plástico. Capacidad: 13 litros. **El cubo.**



E

2 LITROS

cód.
59978 - 1 2,99€

LEJÍA

Lejía con agentes protectores para las fibras y las superficies. Para lavado a máquina y manual, y para la higiene y la limpieza de la oficina. **La botella de 2 litros.**



F

1,5 LITROS

cód.
79965 - 1 3,35€

LEJÍA

Lejía eficaz contra la suciedad con el máximo poder desinfectante. Con detergente y el clásico aroma de pino. **La botella de 1,5 litros.**



G

5 LITROS

cód.
76221 - 1 4,62€

LEJÍA

Lejía apta para la limpieza de baños, cocinas, suelos, etc. **La botella de 5 litros.**



UNIDAD MÍNIMA DE VENTA



PERMITE APERTURA DE ENVASE



MEDIDAS: ANCHO X ALTO X PROFUNDIDAD

LIMPIEZA DE SUELOS



A

1,5 LITROS

CÓD. 78546 - 1 2,07€

AMONIACO

Gran poder de limpieza y con múltiples aplicaciones. **La botella de 1,5 litros.**



B

1,5 LITROS

CÓD. 153866 - 1 2,85€

LIMPIASUELOS MARINO

Limpisuelos de 1,5 litros. Para la limpieza de todo tipo de suelos. Posee un agradable y fresco aroma marino. Con PH neutro. **La botella de 1,5 litros.**



C

5 LITROS

CÓD. 46834 - 1 14,53€

LIMPIASUELOS LIMÓN

Producto altamente concentrado con olor a limón. Proporciona un perfecto secado y un brillo excepcional. **La garrafa de 5 litros.**



D

5 LITROS

CÓD. 159951 - 1 11,85€

LIMPIASUELOS LIMÓN

Producto concentrado para la limpieza de todo tipo de superficies en general. Contiene un agradable perfume a limón que permanece en el ambiente. Su formulación que incluye potentes tensioactivos facilita la eliminación de la suciedad. pH 7,0 ± 0,5. **La garrafa de 5 litros.**



E

5 LITROS

CÓD. 79986 - 1 16,37€

LIMPIASUELOS

Soluble en agua, bajo en espuma y con un agradable aroma. Idóneo para utilizar en la limpieza de suelos de madera, parqué sintético y PVC, incluido los suelos de instalaciones alimentarias. Ofrece una limpieza e higiene total. **La garrafa de 5 litros.**



F

5 LITROS

CÓD. 57146 - 1 11,21€

LIMPIASUELOS MANZANA

Agradable aroma a manzana. Idóneo para utilizar como fregasuelos de uso general en cualquier tipo de suelos, incluido los suelos de instalaciones alimentarias. **La garrafa de 5 litros.**



AGUA DESTILADA



G

5 LITROS

CÓD. 64799 - 1 3,74€

AGUA DESTILADA

Agua destilada. Aplicaciones: baterías, óptica, plancha, radiadores de vehículos. **La botella de 5 litros.**



ESCOBILLAS

A

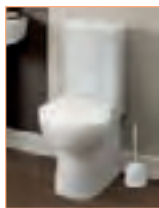

B



cód. **62882** - 1 5,69€

ESCOBILLA PARA INODORO

Escobilla de baño con soporte fabricada en plástico. 2 piezas. **La escobilla.**

cód. **59937** - 1 2,92€

ESCOBILLA PARA INODORO

Escobilla de baño con soporte fabricada en plástico. 2 piezas. **La escobilla.**

DESATASCADORES



1 LITRO

C



cód. **59995** - 1 11,48€

DESATASCADOR TUBERÍAS

Desatascador líquido de tuberías bloqueadas. Con agentes salvatuberías: no daña las tuberías y elimina todos los atascos. Gel denso. Actúa en 15 minutos. **La botella de 1 litro.**

BAYETAS Y ESTROPAJOS



D

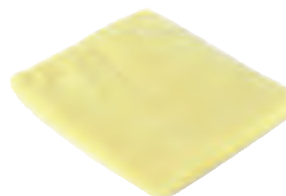

N

cód. **171474** - 1 2,58€

BAYETA MICROFIBRA

Bayeta amarilla suave. Superabsorbente y resistente. Composición: 70% viscosa, 15% poliéster, 15% polipropileno. Peso del tejido: 150 g/m². Medidas de la bayeta: 40 x 36 cm. Color amarillo. Pack de 3 unidades. **El pack.**

E

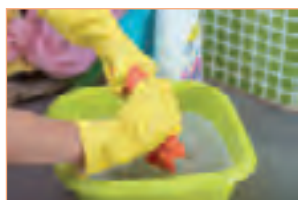

cód. **59972** - 1 3,23€

BAYETA MICROFIBRA

Bayeta multicolor de microfibra. Limpieza ecológica, sin productos químicos ideal para todo tipo de superficies. Absorbe la grasa y el polvo sin dejar rastro. Para limpieza en seco y húmedo. Medidas: 390 x 300 mm. **El pack de 3 unidades.**



UNIDAD MÍNIMA DE VENTA



PERMITE APERTURA DE ENVASE



MEDIDAS: ANCHO X ALTO X PROFUNDIDAD



SERVICIOS GENERALES



A



CÓD.
62889 - 1 2,31€

BAYETA MICROFIBRA LIMPIACRISTALES

Bayeta de microfibra muy eficaz y resistente indicada para la limpieza de cristales, ventanas y espejos sin dejar rastro de marcas. Superabsorbente y de secado rápido. Medidas: 360 x 360 mm. **El pack de 1 unidad.**



B



CÓD.
62890 - 1 2,28€

BAYETA MICROFIBRA POLVO

Bayeta de microfibra muy eficaz y resistente indicada para la limpieza del polvo y muebles de madera. Superabsorbente y de secado rápido. Medidas: 360 x 360 mm. **El pack de 1 unidad.**



C

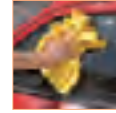

CÓD.
62891 - 1 4,36€

BAYETA MICROFIBRA CON RECUBRIMIENTO

Bayeta de microfibra "acabado perfecto", gracias a una combinación de microfibra y recubrimiento de poliuretano que generan un altísimo poder de limpieza y absorción. Para todo tipo de superficies. Medidas: 360 x 360 mm. **El pack de 1 unidad.**



D



CÓD.
62888 - 1 5,76€

BAYETA MULTIUSOS

Bayeta amarilla sintética muy suave y delicada con todas las superficies. Indicada para la limpieza diaria del hogar. Medidas: 360 x 400 mm. **El pack de 9 unidades.**



E



CÓD.
36725 - 1 3,94€

BAYETA MULTIUSOS

Multiusos, adecuada para el mantenimiento de gran variedad de superficies (cristales, espejos, plásticos, metales, etc). Bayeta amarilla sintética. Medidas: 380 x 400 mm. **El pack de 2 unidades + 1 gratis.**



F



CÓD.
62892 - 1 2,43€

ESTROPAJO SALVAUÑAS

Estropajo que protege las manos y uñas al lavar. No raya. Limpieza más eficaz, rápida y cómoda sin dañar. Ideal para superficies vitrocerámicas, antiadherentes y en general aquellas superficies y materiales que precisan de más cuidado. **El pack de 3 unidades.**



G



CÓD.
59993 - 1 2,31€

ESTROPAJO SALVAUÑAS

Estropajo para proteger tus manos y uñas al momento de lavar. Su forma permite un mejor agarre y mayor protección de manos y uñas. Esponja amarilla por un lado y fibra verde por el otro. Máxima eficacia y larga duración. **El pack de 3 (2+1) unidades.**



PLUMERO

A

cód.  
154372 - 1 7,28€

PLUMERO SINTÉTICO

Plumero de fibras sintéticas. Mango de plástico. Medidas: 70 cm. **El plumero.**



LIMPIEZA ROPA

JOCCA
HOME & LIFE

B

cód.  
162739 - 1 37,86€

PLANCHA VERTICAL A VAPOR

Plancha a vapor vertical. Sistema antigoteo. Perfecta para planchar prendas directamente en la percha. Botón de vapor continuo (25 gr/min). Indicador luminoso de encendido. Accesorios extraíbles: cepillo para ropa delicada y quita pelusas. Calentamiento rápido en 45 segundos. 1500 w. Depósito de 280 ml. Medidas: 170 x 290 x 120 mm. **La plancha.**



C



cód.  
49755 - 1 7,34€

RODILLO QUITAPELUSAS

Con mango ergonómico para usar con facilidad. Hojas precortadas. Rodillo de 8,8 m. 56 usos. **El rodillo.**



QUITAMANCHAS



D

200
ml

cód.  
59989 - 1 6,28€

QUITAMANCHAS EN ESPRAY

Quitamanchas en spray. Elimina las manchas en la ropa sin dejar marcas ni cerco. Fácil de usar: agitar, pulverizar sobre la mancha a unos 15 cm, esperar a que se seque y posteriormente cepillar. **El bote de 200 ml.**



E



cód.  
16713 - 1 4,54€

SACO GUARDARROPA

Galga 100 (25 micras). Control de resistencia, medidas y peso. Medidas: 620 x 1400 mm. **El rollo de 5 sacos.**



UNIDAD MÍNIMA DE VENTA



PERMITE APERTURA DE ENVASE



MEDIDAS: ANCHO X ALTO X PROFUNDIDAD

BOLSAS DE BASURA



FOTO	CÓD.	COLOR	MEDIDAS	GALGA	CIERRE FÁCIL	BOLSAS POR ROLLO	LITROS			
	59924	● NEGRO	520 x 550 mm	70	-	20	20	-	1	1,09€
	59925	● NEGRO	520 x 600 mm	80	-	20	20	-	1	1,29€
	59926	○ BLANCO	520 x 600 mm	70	-	20	20	-	1	1,55€
	59927	● AZUL	520 x 600 mm	70	-	20	20	-	1	1,46€
	59928	● ROJO	520 x 600 mm	70	-	20	20	-	1	1,73€
	59929	○ TRANSPARENTE	520 x 600 mm	70	-	20	20	-	1	1,56€
	36542	● AZUL	550 x 600 mm	120	SI	20	23	-	1	3,46€
	76257	● AMARILLO	550 x 600 mm	120	SI	15	23	-	1	3,02€
	76259	○ BLANCO	550 x 600 mm	120	SI	15	23	-	1	2,65€
	76258	● NARANJA	550 x 600 mm	120	SI	15	23	-	1	2,97€
	76256	● NEGRO	550 x 600 mm	120	SI	15	23	-	1	2,21€
	76255	● VERDE	550 x 600 mm	120	SI	15	23	-	1	2,95€
	36541	● NEGRO	540 x 600 mm	100	-	25	23	-	1	2,38€
	59930	● AZUL	700 x 900 mm	110	-	10	50	-	1	1,97€
	59932	● NEGRO	850 x 1050 mm	120	-	10	100	-	1	2,48€
	59931	● AZUL	850 x 1050 mm	110	-	10	100	-	1	2,65€
	59933	● AMARILLO	850 x 1050 mm	110	-	10	100	-	1	2,99€
	59934	● ROJO	850 x 1050 mm	110	-	10	100	-	1	2,99€
	59935	○ BLANCO	850 x 1050 mm	110	-	10	100	-	1	2,28€
	59936	● VERDE	850 x 1050 mm	110	-	10	100	-	1	2,62€
	36543	● NEGRO	900 x 1100 mm	200	-	10	100	-	1	4,87€

CONTENEDORES DE BASURA

Q-CONNECT®

B



	CÓD.	REF.	COLOR	CAPACIDAD	MEDIDAS			
①	75175	KF16748	● GRIS	20 l	34 x 24 x 45 cm	-	1	14,79€
	166536	KF10064	● AMARILLO	20 l	34 x 24 x 45 cm	-	1	14,79€
	166537	KF10063	● AZUL	20 l	34 x 24 x 45 cm	-	1	14,79€
②	75174	KF16747	● GRIS	40 l	41 x 28 x 61 cm	-	1	32,93€
③	75173	KF16746	● GRIS	58 l	47 x 33 x 76 cm	-	1	45,28€
	166538	KF10062	● AMARILLO	58 l	47 x 33 x 76 cm	-	1	45,28€
	166539	KF10061	● AZUL	58 l	47 x 33 x 76 cm	-	1	45,28€

CONTENEDOR DE PLÁSTICO CON TAPA

Fabricado en plástico resistente. Tapa de balancín, con 2 asas para facilitar el transporte. **La papelera.**



PlasticForte

A



	CÓD.	CAPACIDAD	MEDIDAS			
1	158564	18 l	33 x 40,5 x 28 cm	-	1	16,08€
2	158565	27 l	38 x 45 x 32 cm	-	1	21,85€
3	158566	50 l	41 x 63,5 x 36 cm	-	1	29,26€

CONTENEDOR DE PLÁSTICO CON TAPA Y PEDAL

Cubo con pedal. Diseño actual y sencillo. Gracias a su pedal, evita el contacto con las manos. Es duradero y resistente, fabricado en plástico fácil de limpiar. Fabricado en España. Color plata. **La papelera.**



B



	CÓD.			
12	79959	-	1	48,43€

CONTENEDOR DE PLÁSTICO CON TAPA

Fabricada polipropileno. Tapa basculante para ocultar y almacenar los residuos fácilmente. Tapa extraíble. Color blanco. Capacidad: 12 litros. Medidas: 23 x 40 x 20 cm. **La papelera.**

PlasticForte

C

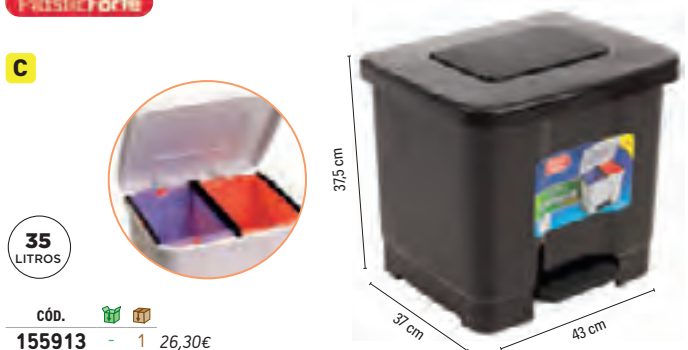

	CÓD.			
35	155913	-	1	26,30€

CONTENEDOR DE PLÁSTICO CON TAPA Y PEDAL

Cubo con pedal con capacidad de 35 litros. Se recomienda para el reciclaje ya que cuenta con apliques para fijar y colocar dos bolsas para la separación de residuos. Color gris oscuro. Medidas: 43 x 37,5 x 37 cm. **La papelera.**



D



	CÓD.	REF.			
70	164126	C001	-	1	6,93€

PAPELERA CONTENEDOR RECICLADA ECOUSE

Papelera de gran capacidad fabricada en cartón de doble grosor y gran resistencia. 100% reciclada y reciclable. Sencillo montaje manual. Doble entrada disponible tanto superior o frontal. Capacidad: 70 litros. Medidas: 45 x 65 x 35 cm. **La papelera.**

Q-CONNECT®

E



	CÓD.	REF.			
80	36133	KF04237	-	1	74,24€

CONTENEDOR DE PLÁSTICO CON TAPA

Con cabecera redonda. Tapa de balancín. Fácil apertura para retirar la bolsa. Color gris. Medidas: 45 x 76 cm. **La papelera.**

F



	CÓD.			
100	76223	-	1	31,60€

CUBO CONTENEDOR DE PLÁSTICO CON TAPA Y ASAS

Fabricado en plástico resistente. 2 asas para un fácil transporte. Con cierres a ambos lados para ajustar la tapa. Color negro. Capacidad 100 litros. Para bolsas de basura de 85 x 105 cm. Medidas: 50 x 69,5 cm. **El cubo.**

Q-CONNECT®

A

240 LITROS

CÓD. REF. 134,43€
166540 KF10499 - 1

PAPELERA CONTENEDOR PLÁSTICO CON TAPA

Contenedor de gran capacidad con apertura mediante tapa superior. Posee 2 ruedas que hacen muy fácil su transporte. Capacidad 240 litros. Color verde. Medidas: 1040 x 620 x 610 mm. **La papelera.**



Q-CONNECT®

B

100 LITROS



CÓD.	REF.	COLOR	USO	MEDIDAS	1	1
72482	KF16543	● AMARILLO	PLÁSTICO Y ENVASES	37 x 75 x 47 cm	-	111,84€
36130	KF04240	● AZUL	PAPEL Y CARTÓN	51 x 80 x 52,5 cm	-	138,13€
72484	KF16545	● GRIS	RESIDUO ORGÁNICO	37 x 75 x 47 cm	-	186,41€
72481	KF16542	● VERDE	VIDRIO	37 x 75 x 47 cm	-	186,41€

CONTENEDOR DE PLÁSTICO CON TAPA

Fabricada en plástico resistente. Con diferentes tapas en color para facilitar el reciclaje. Capacidad 100 litros. **La papelera.**

Q-CONNECT®

C

240 LITROS

CÓD. REF. COLOR 226,42€
36132 KF04242 ● AZUL - 1
156148 KF11291 ● GRIS - 1 226,42€

CONTENEDOR DE PLÁSTICO CON TAPA

Contenedor de gran capacidad con apertura mediante tapa superior. Posee 2 ruedas que hacen muy fácil su transporte. Fabricado en poliestireno de alta densidad. Capacidad de 240 litros. Medidas: 61 x 104 x 62 cm. **La papelera.**



Q-CONNECT®

D

30 LITROS



CÓD. REF. 24,00€
171349 KF14296 - 1

PAPELERA CONTENEDOR DE PLÁSTICO CON TAPA

Papelera contenedor para la gestión de residuos en entornos domésticos o de oficina. Fabricada en plástico resistente. Cuenta con una tapa que se abre mediante un pedal, lo que facilita la eliminación de desechos sin necesidad de tocar la tapa con las manos. Capacidad de 30 litros. Diseño en color gris y sus medidas la hacen adecuada para adaptarse a cualquier espacio. Medidas: 39,5 x 39,5 x 42 cm. **La papelera.**



CONTENEDORES DE BASURA

Q-CONNECT®

SENSOR DE PROXIMIDAD

A



B



45 LITROS

	CÓD.	REF.	MEDIDAS	CAPACIDAD	FORMA	PILAS		
1	156174	KF11307	25 x 38 cm	10 l	REDONDA	3,7V*	-	1 117,94€
2	156175	KF11308	33 x 50 x 24 cm	30 l	RECTANGULAR	4 AA	-	1 198,08€
2	156176	KF11309	40 x 63 x 27 cm	60 l	RECTANGULAR	6 AA	-	1 195,28€
2	156177	KF11310	40 x 82 x 27 cm	80 l	RECTANGULAR	6 AA	-	1 223,80€

* Pila recargable 18650. 3,7V. 2000 mAh.

PAPELERA CONTENEDOR METÁLICO CON TAPA AUTOMÁTICA

Papelera fabricada en metal. Con sistema de apertura automática que detecta los movimientos. Resistente, higiénico y seguro. Funciona con pilas. Pilas no incluidas. Ideal para oficinas y restaurantes. **La papelera.**

CÓD. REF. 173,89€
72109 KF16550 - 1 173,89€

CONTENEDOR METÁLICO CON TAPA Y PEDAL

Contenedor fabricado en metal con 3 compartimentos de 15 litros cada uno y tapadera plástica. Ideal para clasificar la basura y hacer más fácil el reciclaje. Capacidad: 45 litros. Medidas: 60,5 x 48,5 x 34 cm. **La papelera.**

Para ver el resto de gamas de papeleras puede consultar el apartado de Mobiliario de este catálogo.

SUSTRATO PARA PLANTAS



C



5 LITROS

CÓD. 2,65€
76222 - 1 2,65€

SUSTRATO PARA PLANTAS

Sustrato universal para plantas de interior y exterior. Compuesto por: turba, perlita, Agrosil®, cal y elementos nutritivos. Máxima calidad. **La bolsa de 5 litros.**

Samsonite®

D



CÓD. 170,32€
167990 - 1 170,32€

MALETA BON AIR

Maleta rígida de cabina Sostenible Air Move de American Tourister/ Samsonite. Fabricada con polipropileno resistente e interior de poliéster de botellas recicladas. De 55 cm con 4 ruedas dobles y tirador de doble tubo. Candado fijo de combinación con función TSA. Compartimento interior para ropa, con almohadilla divisoria y cintas elásticas cruzadas. Ruedas multidireccionales con giro de 360° que permiten un desplazamiento cómodo, un rodaje suave y maniobrar sin esfuerzo. Volumen de 32,4 litros. Peso: 2,6 kg. Color negro. Medidas exteriores: 200 x 400 x 550 mm. **La maleta.**



UNIDAD MÍNIMA DE VENTA



PERMITE APERTURA DE ENVASE



MEDIDAS: ANCHO X ALTO X PROFUNDIDAD

FLEXÓMETROS

Q-CONNECT®

A

CÓD.	REF.	MEDIDAS			
36865	KF04264	19 mm x 5 m	-	1	10,06€
156689	KF17347	25 mm x 8 m	-	1	12,54€

FLEXÓMETRO

Con freno, material antichoque. Gran durabilidad. Material de caucho. *El flexómetro.*



LINTERNAS

Q-CONNECT®

B

CÓD.	REF.			
153410	KF18748	-	1	14,11€

LINTERNA LED

Linterna telescópica fabricada en aluminio. Modos de alumbrado: alto-medio-bajo-estroboscópico-SOS-apagado. Incluye 3 pilas AAA. Color negro. *La linterna.*



Q-CONNECT®

C

CÓD.	REF.			
153411	KF18749	1	12	5,01€

LINTERNA LED

Linterna fabricada en plástico con zoom de 1 vatio. Modos de alumbrado: encendido-apagado. Incluye 3 pilas AAA. Color negro con adorno en rojo. *La linterna.*



INDICADORES ADHESIVOS DE SEGURIDAD

Q-CONNECT®

D



CÓD.	REF.	COLOR			
37696	KF04383	●● AMARILLO - NEGRO	1	6	2,76€
159784	KF10397	●○ ROJO - BLANCO	1	6	5,62€

CINTA ADHESIVA DE SEÑALIZACIÓN

Ideal para señalar y determinar áreas especiales o de peligro. Medidas: 20 m x 48 mm. *La cinta.*

djois

E



CÓD.	COLOR			
165437	○● BLANCO-ROJO	-	1	13,35€

CINTA ADHESIVA DE SEÑALIZACIÓN

Cinta adhesiva de seguridad para marcaje y señalización del suelo. Medidas: 50 mm x 33 m. *La cinta.*

tesa® F



CÓD.			
150094	-	1	10,72€

CINTA ADHESIVA DE SEÑALIZACIÓN TEMPORAL

Tira adhesiva de polipropileno, ideal para indicar o delimitar zonas. Color amarillo - negro. Medidas: 66 m x 50 mm. *La cinta.*

djois G



CÓD.	COLOR			
165433	● AMARILLO	-	1	13,35€
165435	○ BLANCO	-	1	13,35€
165432	● ROJO	-	1	13,35€

CINTA ADHESIVA DE SEÑALIZACIÓN

Cinta adhesiva para marcaje y señalización del suelo. Medidas: 50 mm x 33 m. *La cinta.*



INDICADORES DE SEGURIDAD

Q-CONNECT®

A



CÓD. REF.
 159785 KF11151 1 3 15,07€

CINTA DE SEÑALIZACIÓN

Cinta de polipropileno sin adhesivo perfecta para delimitar o indicar zonas de peligro. Medidas: 300 m x 75 mm. **La cinta.**

tesa®

B



CÓD.
 72130 - 1 9,36€

CINTA DE SEÑALIZACIÓN

Cinta de polipropileno sin adhesivo ideal para indicar y delimitar obstáculos y zonas peligrosas. Esta cinta, con rayas rojas, es resistente a rayos UV. Medidas: 100 m x 80 mm. **La cinta.**

CARROS DE SERVICIO

Q-CONNECT®

C



CÓD. REF.
 75176 KF16749 - 1 184,51€

CARRO DE SERVICIO

Carro multifuncional. 3 estantes de polipropileno. 4 ruedas y asas para mejor desplazamiento. Peso máximo soportado por bandeja: 35 kg. Peso máximo total soportado: 105 kg. Medidas: 97 x 83 x 42 cm. **El carro.**

Q-CONNECT®

D



CÓD. REF.
 75177 KF16750 - 1 286,67€

CARRO DE SERVICIO

Carro multifuncional. 3 estantes de plástico. 4 ruedas y asas para mejor desplazamiento. Peso máximo soportado por bandeja: 35 kg. Peso máximo total soportado: 105 kg. Medidas: 94 x 111,5 x 52,4 cm. **El carro.**

PERCHAS

ROZENBAL

E



CÓD.
 155664 - 1 5,62€

PERCHAS

Fabricadas en madera natural barnizada con barra. Idóneas para camisas, chaquetas, pantalones, ropa con tirantes, etc. Medidas: 450 x 230 x 35 mm. **El pack de 3 unidades.**



UNIDAD MÍNIMA DE VENTA



PERMITE APERTURA DE ENVASE



MEDIDAS: ANCHO X ALTO X PROFUNDIDAD

INFORMACIÓN

El tiempo de trabajo

El 41% del tiempo que estamos despiertos lo pasamos en nuestro lugar de trabajo. Aumentar el confort en el puesto de trabajo implica una mejora en la productividad y en la motivación de los trabajadores.

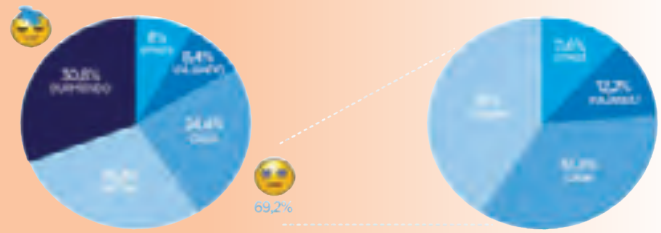

JOCCA HOME & LIFE

A



cód.
162734 - 1 36,28€

VENTILADOR DE PIE

Ventilador de pie con 3 velocidades. Rejilla protectora. Cabezal reclinable. Regulable en altura. Oscilación 90°. Posibilidad de fijar la dirección de caudal. Base en cruz para mayor estabilidad (60 x 60 cm). Diámetro: 40 cm. Medidas: 42 x 52 x 120 cm. **El ventilador.**

JOCCA HOME & LIFE

B

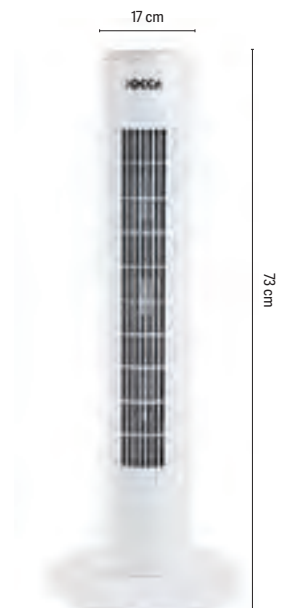

cód.
162736 - 1 49,47€

VENTILADOR DE TORRE

Ventilador de torre con 3 velocidades. Sistema de oscilación. Altura: 73 cm. 45w. Medidas: 17 x 73 x 17 cm. **El ventilador.**

JOCCA HOME & LIFE

C

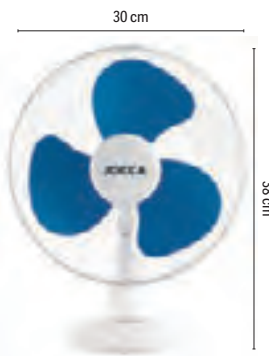

cód.
162735 - 1 34,17€

VENTILADOR DE SOBREMESA

Ventilador de sobremesa con 3 velocidades. Sistema oscilación y cabezal basculante. Diámetro: 30 cm. Medidas: 17 x 38 x 30 cm. **El ventilador.**

JOCCA HOME & LIFE

D



300 ml
cód.
162740 - 1 42,71€

DIFUSOR DE AROMAS Y HUMIDIFICADOR

Difusor de aromas y humidificador. 7 modos de iluminación diferentes. Incluye USB. Capacidad 300 ml. Medidas: 170 x 170 x 170 mm. **El difusor.**



E



cód.	ARTÍCULO			
75488	DESHUMIDIFICADOR	-	1	23,40€
75489	PASTILLA RECARGA NEUTRA	-	1	9,65€
150106	PASTILLA RECARGA AROMA FRESCURA	-	1	10,61€
150107	PASTILLA RECARGA AROMA FLORES	-	1	10,61€



DESHUMIDIFICADOR

Deshumificador recargable indicado para evitar el exceso de humedad, condensación y moho dentro de casa. El dispositivo aerodinámico permite la circulación del aire en 360° con una tableta recargable de 450 g que absorbe el exceso de humedad y neutraliza los malos olores. Cuenta con sistema antivuelco para evitar que el agua del interior se derrame por accidente. También dispone de una bandeja de carga para cambiar la tableta fácilmente, una cánula para vaciarlo y un indicador de nivel para indicar que la pastilla se ha acabado. Muy fácil y cómodo de usar gracias a su bandeja de carga y su boquilla de vaciado. Efectividad durante 3 meses para estancias de hasta 55 m². Medidas: 189 x 241 x 118 mm. **El deshumidificador.**



SERIE: "ALMUERZO EN LA OFICINA".
ELECTRODOMÉSTICOS PARA PODER COMER EN LA OFICINA.



A

cód.  

155927 - 1 52,59€

TOSTADORA

Tostadora eléctrica horizontal con parrilla en acero inoxidable que permite tostar todo tipo de pan. Interruptor de encendido y luz. Tostador horizontal con regulación de temperatura hasta 360°C y con 6 niveles de potencia. Bandeja recogemigas extraíble. Potencia: 600W. Tamaño parrilla: 250 x 200 mm. Medidas: 360 x 65 x 210 mm. Peso: 1 kg. **La tostadora.**



B

1,5
LITROScód.  

155926 - 1 38,21€

HERVIDOR DE AGUA AUTOMÁTICO

Permite calentar el agua de manera rápida y eficiente. Apagado automático, se desactiva cuando alcanza el nivel de temperatura deseada. Color blanco con luz LED en el botón de encendido/apagado. Incorpora filtro extraíble y lavable antical. Capacidad de 1,5 l. Medidas: 200 x 210 x 150 mm. **El hervidor.**

JOCCA

HOME & LIFE

C

4
LITROScód.  

169456 - 1 77,65€

NEVERA PORTÁTIL

Nevera portátil que enfría y calienta sus bebidas en pocos minutos. Es muy útil para llevarla de viaje, camping, caravana, etc. Además y gracias a sus conexiones permiten su fácil utilización. Mantiene los alimentos o bebidas en frío o en calor. Puede enfriar hasta a -20°C o calienta hasta 65°C. Con bandeja extraíble para la separación interior. Capacidad: 4 l. Medidas: 440 x 605 x 320 mm. **La nevera.**

SERIE: "LIMPIEZA".
ELECTRODOMÉSTICOS PARA LIMPIAR EL LUGAR DE TRABAJO

Q-CONNECT®

D

70
LITROScód. REF.  

72480 KF16541 - 1 819,42€

ASPIRADORA INDUSTRIAL

Aspiradora industrial para limpieza en seco y con agua. Totalmente higiénico, ideal para alérgicos. Con plataforma con ruedas incorporadas para un transporte más cómodo y fácil. Capacidad 70 litros. Potencia: 2000W. Medidas: 60 x 102,5 x 54 cm. Peso: 9,5 kg. **La aspiradora.**



UNIDAD MÍNIMA DE VENTA



PERMITE APERTURA DE ENVASE



MEDIDAS: ANCHO X ALTO X PROFUNDIDAD



ELECTRODOMÉSTICOS DE OFICINA

Fellowes

A



ESPACIOS
PEQUEÑOS
20 m²

FILTRO
HEPA

cód.
159628 - 1 238,32€

PURIFICADOR DE AIRE DX5 ESPACIOS PEQUEÑOS

Sistema de purificación en 4 etapas, que captura el 99.97% de partículas e impurezas minúsculas de tan sólo 0,3 micrones, incluyendo las esporas de moho, el polen, ácaros de polvo, microbios, alérgenos transportados por el aire y el humo del tabaco. Filtra el aire de una estancia de 12 m² hasta 3 veces en 1 hora con efectividad óptima. Filtra el aire de una estancia de 20 m², 1 vez en 1 hora con efectividad baja. Medidas: 692 x 184 x 216 mm. Peso: 4,51 kg.

El purificador de aire.

orium

B



cód.
161821 - 1 118,77€

MEDIDOR DE AIRE

Fabricado en ABS, blanco, display de valores de CO₂, humedad, temperatura y tiempo. Pantalla LCD con emoticonos que muestran cuando los valores de CO₂ son buenos o demasiado altos. Una correcta ventilación reduce el riesgo de infección por virus corona u otros virus y bacterias que pueden propagarse a través de aerosoles. Fuente de alimentación: adaptador de CA o 2 pilas AA (no incluidas). Medidas: 80 x 80 x 25 mm. Peso: 100 g. **El medidor de aire.**

PROTECCIÓN RESPIRATORIA

C

HIGIÉNICA

cód.
120722 - 50 0,17€

MASCARILLA DESECHABLE TIPO II

Mascarilla higiénica azul desechable de 3 capas no reutilizable. Acabado termosellado, con elásticos de fijación y pinza adaptable en nariz para un firme ajuste. No uso médico. Proporciona una buena permeabilidad al aire. Aretes altamente elásticos. 3 capas. Exterior 1: Non-Woven (polipropileno). Capa media: Meltblown (90% polipropileno, 10% viscosa). Exterior 2: Non-Woven (polipropileno). Medidas: 180 x 100 mm. **La caja de 50 mascarillas.**



EJEMPLOS DE NIVELES DE RUIDO

De 10 a 30 dB

El nivel de ruido es bajo. Es el que utilizamos por ejemplo en una conversación tranquila en una biblioteca.

De 30 dB a 50 dB

El nivel de ruido sigue siendo bajo. Es el que soportamos en una conversación normal, cuando escuchamos las cañerías de una casa o la nevera (si está en buen estado).

De 55 a 75 dB

Es un nivel de ruido considerable. Por ejemplo, un aspirador genera 65 dB. Una calle con mucho tráfico alcanza los 75 dB. El despertador o la televisión a un volumen elevado, pueden llegar a los 75 dB, igual que una lavadora, el teléfono móvil o una batidora.

De 75 dB a 100 dB

Es un nivel alto de ruido, la sensación es molesta. Por ejemplo, en un atasco hay 90 dB de ruido. También el que suele emitir una sirena de policía.

De 100 dB a 120 dB

Es un nivel muy alto. Dentro de una discoteca estamos a unos 110 dB, las taladradoras generan 120 dB, igual que el claxon de los vehículos o un concierto de rock.

A partir de 120 dB

El oído humano entra en el umbral del dolor y hay riesgo de sordera. Es por ejemplo, el ruido del despegue de un avión a menos de 25 metros, o el de un petardo que estalla cerca.

La Directiva Europea del Ruido 2003/10/EC (en España, R. Dv. 286/2006), establece que el nivel inicial de acción es 80 dB, nivel al que el empresario debe tomar varias acciones, entre ellas ofrecer al trabajador equipos de protección auditiva.

ELEGIR EL APARATO DE PROTECCIÓN AUDITIVA APROPIADO

- Evaluar el ruido en el puesto de trabajo: intensidad (dB) y frecuencia (Hz). A partir de 80 dB se recomienda uso de protectores auditivos. A partir de 85 dB su uso es obligatorio.
- Calcular la atenuación necesaria para volver a un nivel ambiental aceptable (<80 dB)
- Determinar el tiempo de exposición.

El buen protector es el que deja pasar los ruidos de las voces (intensidad baja) y que lleva los ruidos elevados a una escala más razonable (entre 75 y 80 dB).

NORMAS

EN352: exigencias de seguridad y ensayos.

EN352-1: orejeras.

EN352-2: tapones.

EN352-3: orejas montadas en cascos de protección para la obra.

EN458: Recomienda la selección, la utilización, el mantenimiento y las instrucciones de uso.

SNR (Standard Noise Reduction) es el índice de atenuación media del ruido. Indica en número de decibelios (**XX dB**) la reducción del ruido que ofrece el protector.

La lesión del oído no depende únicamente del nivel de ruido en la zona, sino también del tiempo de exposición. Tan solo cinco minutos sin utilizar la protección durante una jornada de ocho horas pueden ser la causa de una pérdida auditiva irreversible.

DELTAFLON  DIRECTIVA EN 1989/CE

A **REDUCCIÓN 32 dB**



cód.   **75705** - 1 5,57€

PROTECTORES AUDITIVOS

Fabricado en espuma de poliuretano de uso único. Color amarillo. Ofrece una gran protección en todas las frecuencias. No contiene PVC. Antialérgico. Forma ergonómica que se adapta a todos los tipos de conducto auditivo. Liso, las impurezas no se adhieren. Nivel de ruido: 32 dB. **Presentados en blister con 10 pares.**

3M

B **REDUCCIÓN 37 dB**



cód.   **76141** - 1 101,43€

PROTECTORES AUDITIVOS DE ESPUMA DESECHABLES

Tapones desechables hipoalergénicos con cordón. Fabricados con espuma de poliuretano. Suaves, fácilmente ajustables y de gran comodidad. Aptos para ambientes ruidosos. Color naranja. Cumple normativa: EN-352-2. Nivel de ruido: 37 dB. **La caja con 100 pares.**

DELTAFLON  DIRECTIVA EN 1989/CE

C **REDUCCIÓN 37 dB**



cód.   **153686** - 1 126,17€

PROTECTORES AUDITIVOS DE ESPUMA DESECHABLES

Tapones auditivos de espuma de poliuretano, con cordón de plástico. De uso único. Ø 12 mm. Bolsa de plástico individual de 2 tapones. Color rojo. **La caja de 200 pares.**

faru **D**

REDUCCIÓN 27 dB



cód.   **160156** - 1 6,52€

PROTECTOR AUDITIVO

Protector auditivo básico, composición de cazoleta regulable en altura. Libre de partes metálicas. Ligero y resistente. Color rojo. **El protector.**

DELTAFLON 

E **REDUCCIÓN 33 dB**



cód.   **75718** - 1 33,09€

CASCO ANTIRRUIDO - SNR 33 DB

Casco antirruido con coquillas ABS. Almohadillas de las orejas rellenas con espuma sintética. Doble arco de plástico (POM), ajustable en altura, con refuerzo flexible y aireado, para un mejor confort. Nivel de ruido: SNR 30 DB. Cumple normativa: EN-352-1. Color gris/negro. Peso 278 g. **El casco.**



UNIDAD MÍNIMA DE VENTA



PERMITE APERTURA DE ENVASE



MEDIDAS: ANCHO X ALTO X PROFUNDIDAD



A

CÓD.

75909 - 1 12,25€

CASCO DE PROTECCIÓN

Casco de obra de polietileno de alta densidad (HDPE) tratamiento ultravioleta. Con gorro interior de 8 puntos de fijación. Sudadera esponja. Único por apriete guía. Ajustable desde los 53 a los 63 centímetros de circunferencia de la cabeza. Color blanco. Material: polietileno. Cumple normativa EN397. **El casco.**



PROTECCIÓN OCULAR

PREVENCIÓN DE RIESGOS OCULARES

INFORMACIÓN GENERAL

Los ojos deben protegerse frente a toda una serie de peligros, incluidos los impactos de partículas que se mueven a gran velocidad y metal fundido o sólidos calientes. Y la penetración de polvo, gases y productos químicos.

Cualquiera de ellos puede provocar graves daños (a menudo irreversibles) en la vista. Es por ello que su administración debe entregarle una protección ocular si existe la posibilidad de que se encuentre con alguno de estos riesgos mientras desempeña su trabajo.

TIPOS BÁSICOS DE PROTECTORES OCULARES



Gafas de seguridad con cristales de vidrio o acetato reforzados.



Gafas de montura integral con cristales de acetato o policarbonato.



Pantallas faciales que se ajustan al casco de seguridad estándar.



Todos los protectores oculares deben cumplir con las normas nacionales o europeas. Los cristales pueden tener distintos grados, en función del nivel de protección necesario:



Contra productos químicos, polvo o gas.



Contra impactos de partículas volátiles.



Protección mixta.



NORMATIVAS

Los protectores oculares deben pasar rigurosas pruebas para cumplir con los requisitos de la norma europea EN166.

Las gafas de seguridad pueden ofrecer una buena protección contra partículas volátiles, pero no necesariamente ofrecerán la protección necesaria contra productos químicos, polvo o gas.

Las gafas de montura integral deben estar marcadas con el grado oportuno de la norma EN166 para que aporten la protección adecuada.

EPI DE CATEGORÍA 2

Los protectores oculares, con lentes planas o graduadas, son EPI de categoría 2. Deben ser examinados y homologados por un laboratorio europeo certificado. Este examen permite mostrar el rendimiento del equipo en base a los criterios de la norma. Los símbolos correspondientes al nivel de rendimiento obtenido se marcan en la montura y en las lentes.

EN 166

especificaciones generales (gafas, gafas panorámicas, viseras y gafas graduadas)

EN 169

filtros para soldadura

EN 170

filtros ultravioleta

EN 172

filtros solares en campo industrial

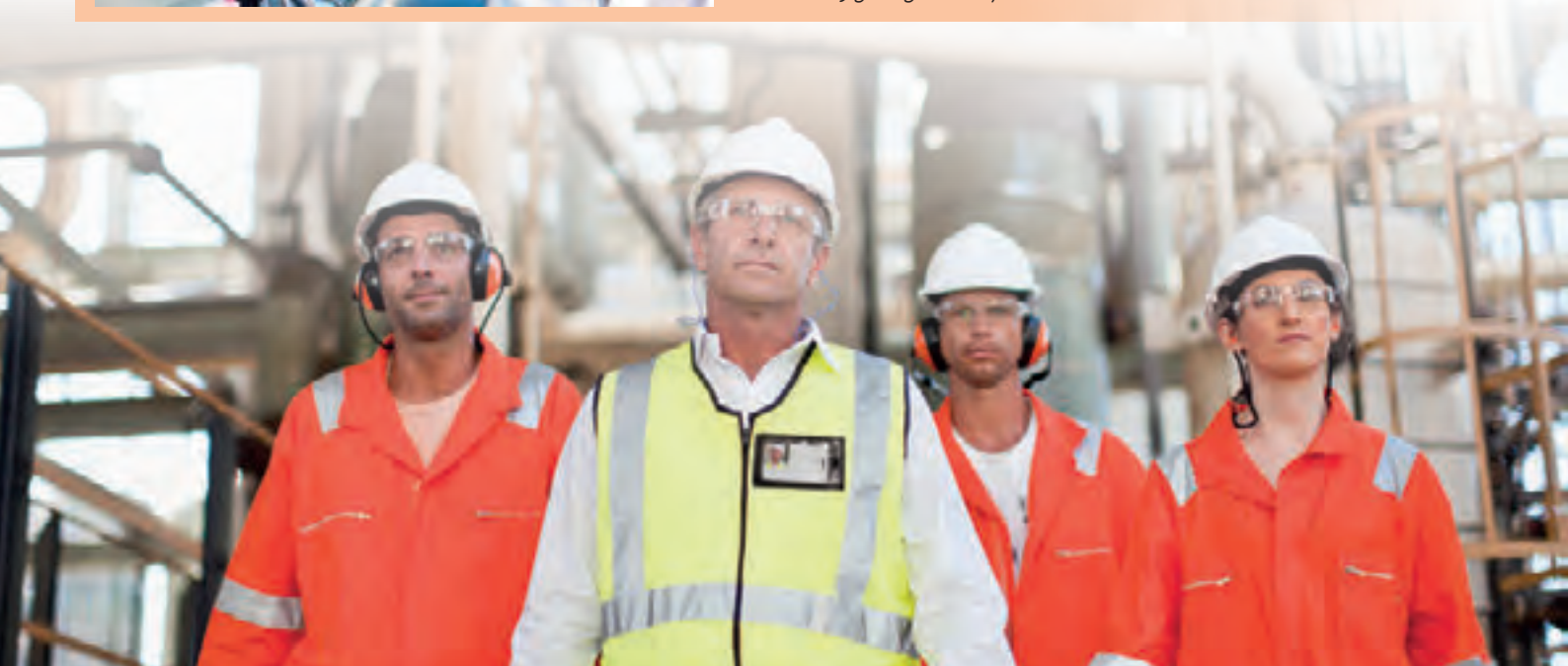

PROTECCIÓN OCULAR



A



CÓD. CRISTAL
75732 INCOLORO - 1 5,47€

GAFAS DE PROTECCIÓN POLICARBONATO

Gafas de policarbonato, monobloque. Patillas de nylon ajustables e inclinables. Protecciones laterales. Apts para uso en industria ligera. Se ajustan a la normativa EN170. Resistente a golpes. Versión ocular UV400. Antirrayaduras. Peso: 32 g. **Las gafas.**



B



CÓD. CRISTAL
155646 INCOLORO - 1 20,92€

GAFAS DE PROTECCIÓN POLICARBONATO

Gafas de policarbonato monobloque. Puente nasal de policarbonato integrado. Patillas de nylon abatibles. Protecciones laterales. Antivaho, antirrayaduras y con protección UV400. Peso: 36 g. **Las gafas.**

faru

C



CÓD.
76119 - 1 2,75€

GAFAS DE PROTECCIÓN POLICARBONATO

Diseñadas para proteger la entrada al ojo de partículas a alta velocidad (impacto de baja energía). Se ajustan a la norma EN166. Poder refractivo de las lentes Clase 1. Ajuste universal. Son ideales para su uso por visitantes o para visitas del personal a zonas peligrosas para los ojos. No están indicadas para utilizarse con herramientas de cartuchos explosivos. No son para el uso en trabajos de soldaduras ni delante de altos hornos. Se pueden llevar sobre las propias gafas graduadas del usuario. Peso: 40 g. **La caja de 10 unidades.**



D



CÓD.
75814 - 1 4,92€

GAFAS DE PROTECCIÓN PANORÁMICAS

Gafas panorámicas de policarbonato incoloro. Montura flexible de PVC. Ventilación directa. Cinta elástica tejida. Talla ajustable. Color gris. Norma EN166. Peso: 60 g. **Las gafas.**

GUANTES DE PROTECCIÓN



AGRICULTURA, JARDINERIA Y ESPACIOS VERDES



SALAS BLANCAS, HIGIENE, SALUD, LIMPIEZA



INDUSTRIA PESADA



REFORMAS Y ALBAÑILERIA



CONSTRUCCIÓN Y OBRAS PÚBLICAS



INDUSTRIA LIGERA



LOGÍSTICA

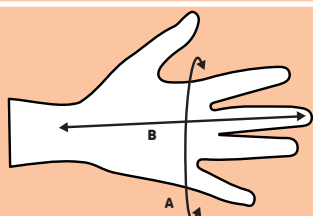

TALLAS DE GUANTES SEGÚN LA NORMA EN420

	6/XS	7/S	8/M	9/	10/XL	11/XXL
LONGITUD DEL GUANTE (MM)	220	230	240	250	260	270
A. CONTORNO DE LA MANO (mm)	152	178	203	229	254	279
B. LONGITUD DE LA MANO (mm)	160	171	182	192	204	215



E



CÓD. TALLA
75850 6/XS - 1 1,89€
75851 7/S - 1 1,89€
75852 8/M - 1 1,89€
75853 9/L - 1 1,89€
75854 10/XL - 1 1,89€



GUANTE POLIÉSTER / PALMA PU

Fabricado en poliéster 100%, sin costuras. Impregnación poliuretano en palma y dedos. Antideslizante. Galga 13. Puño elástico. Lavable y secado rápido. Ligereza y flexibilidad. Destreza aumentada. Color gris. **El par de guantes.**



F



CÓD. TALLA
75855 7/S - 1 2,78€
75856 8/M - 1 2,78€
75857 9/L - 1 2,78€
75858 10/XL - 1 2,78€



GUANTE TEJIDO POLIÉSTER / PALMA DE NITRILO

Guante de tejido de punto 100% poliéster. Sin costuras. Impregnación de nitrilo en la palma y las puntas de los dedos (dorso fresco). Puño elástico. Muy buena resistencia a la abrasión, a los aceites y a las grasas. Color negro/gris. **El par de guantes.**



UNIDAD MÍNIMA DE VENTA



PERMITE APERTURA DE ENVASE



MEDIDAS: ANCHO X ALTO X PROFUNDIDAD



A



CÓD.	TALLA	📦	📦	
167248	7/S	-	1	3,99€
167249	8/M	-	1	3,99€
167250	9/L	-	1	3,99€
167251	10/XL	-	1	3,99€

GUANTE DE POLIÉSTER LÁTEX

Guantes 100% poliéster de alta calidad. Impregnación de espuma de látex en palma y punta de los dedos. Galga 13. Impregnación: látex natural. **El par de guantes.**



B



CÓD.	TALLA	📦	📦	
75819	7/S	-	1	3,41€
75820	8/M	-	1	3,41€
75821	9/L	-	1	3,41€
75822	10/XL	-	1	3,41€
75823	11/XXL	-	1	3,41€



GUANTE NITRILLO FLOCADO ALGODÓN

Fabricado en 100% Nitrilo (NBR) flocado de algodón 100%. Longitud: 33 cm. Espesor: 0,40 mm. Color verde. Reemplaza ventajosamente a los guantes de látex equivalentes y además evita los riesgos de alergias. Protección de los antebrazos. Estructura relieve sobre palma y dedo: antideslizante. **El par de guantes.**



C



CÓD.	📦	📦	
75707	-	1	5,53€

GUANTE DOCKER SERRAJE CON REFUERZO

Guantes tipo americano, pulgar plano, protector arterial. Piel acabada en índice. Serraje reforzado en la palma, pulgar e índice. Costura en la parte superior del pulgar y en la base de los dedos sobrepuestas reforzadas por un ribete. Palma con relleno de muletón. Elástico de ajuste en el dorso y banda de refuerzo de piel. Protegeuñas. Manguito de seguridad en tela reforzada, ribeteada al bias. Color azul/gris. Resistente a la abrasión, al desgarro y a la perforación. Buena duración. Excelente destreza. Para uso general. Talla 10 (XL). **El par de guantes.**



D



CÓD.	TALLA	📦	📦	
75713	7/S	-	1	8,68€
75714	8/M	-	1	8,68€
75715	9/L	-	1	8,68€
75716	10/XL	-	1	8,68€
75717	11/XXL	-	1	8,68€



GUANTE FLOR DE BOVINO

Guante piel todo flor vacuno, tipo americano, pulgar plano, elástico de ajuste en el dorso, ribeteado al bias en la muñeca. Espesor de 0,9 mm a 1,10 mm. Flexibilidad y confort. Alta destreza. Todo en piel vacuno. Guantes de protección mecánica reforzada para uso general. **El par de guantes.**

GUANTES DESECHABLES



E



CÓD.	TALLA	📦	📦	
171475	S	-	1	1,88€
171476	M	-	1	1,88€
171477	L	-	1	1,88€

GUANTE DE LÁTEX MULTISUPERFICIES

Guante de látex satinado, con relieve antideslizante en las palmas para un mejor agarre. Sin polvo. **El par de guantes.**

F



CÓD.	TALLA	📦	📦	
160173	M	-	1	7,29€
160174	L	-	1	7,29€

GUANTE DESECHABLE DE NITRILLO

Guante 100% de nitrilo sensitive en color azul, totalmente carente de polvo lubricante. Texturizado en las yemas de los dedos, el puño con ribete asegura una fácil colocación y previene que se enrolle. Ambidiestro. **La caja de 100 guantes.**



SIGNIFICADO DE LOS SÍMBOLOS



A Calzado antiestático



SRC Calzado antideslizante



Puntera metálica resistente a impactos (>200 julios)



E Absorción de energía en la zona del talón



P Plantilla metálica resistente a perforaciones



W Calzado resistente al agua



FO Resistente a hidrocarburos y aceites



Calzado transpirable



A



SIP

CÓD.	TALLA	📦	📦	
79765	36	-	1	67,53€
79766	37	-	1	67,53€
79767	38	-	1	67,53€
79768	39	-	1	67,53€
79769	40	-	1	67,53€
79770	41	-	1	67,53€
79771	42	-	1	67,53€
79772	43	-	1	67,53€
79773	44	-	1	67,53€
79774	45	-	1	67,53€

ZAPATOS DE SEGURIDAD DEPORTIVOS

Caña: poliéster y algodón. Plantilla interior: amovible preformada. Poliéster sobre EVA. Suela: inyectada, PU mono-densidad. Color azul marino. **El par de zapatos.**



B



SIP

CÓD.	TALLA	📦	📦	
75902	41	-	1	156,80€
75903	42	-	1	156,80€
75904	43	-	1	156,80€
75905	44	-	1	156,80€

ZAPATOS DE SEGURIDAD DEPORTIVOS

Calzado bajo gama X-RUN. Caña: piel serraje nobuck y nylon estilo mesh 3D. Forro: poliamida absorbente. Plantilla interior amovible en poliamida sobre EVA con forma adaptada al pie. Puntera y suela de composite. Transpirable. Color gris-naranja. **El par de zapatos.**



C



SIP

CÓD.	TALLA	📦	📦	
150068	39	-	1	142,11€
150069	40	-	1	142,11€
150070	41	-	1	142,11€
150071	42	-	1	142,11€
150072	43	-	1	142,11€
150073	44	-	1	142,11€
150074	45	-	1	142,11€
150075	46	-	1	142,11€
150076	47	-	1	142,11€

ZAPATOS DE SEGURIDAD DEPORTIVOS

Caña: PU inyectada sobre malla. Forro: poliéster. Plantilla interior: amovible preformada. Poliéster sobre EVA. Suela: sellada - Phylon. Suela de uso: caucho nitrilo. Calzado no magnético. Color: negro y rojo. **El par de zapatos.**



D



SIP

CÓD.	TALLA	📦	📦	
167261	41	-	1	128,57€
167262	42	-	1	128,57€
167263	43	-	1	128,57€
167264	44	-	1	128,57€
167265	45	-	1	128,57€
167266	46	-	1	128,57€

ZAPATOS DE SEGURIDAD BOSTON

Calzado de poliéster tejido con refuerzo frontal de TPU. Forro: poliéster. Plantilla interior: amovible preformada. Poliéster sobre EVA. Suela: sellada. Phylon. Suela de uso: caucho nitrilo. Calzado no magnético. Con bandas reflectantes para más visibilidad y seguridad. **El par de zapatos.**



UNIDAD MÍNIMA DE VENTA



PERMITE APERTURA DE ENVASE



MEDIDAS: ANCHO X ALTO X PROFUNDIDAD

CALZADO DE SEGURIDAD



A



CÓD.	TALLA		
155655	37	- 1	73,23€
155656	38	- 1	73,23€
155657	39	- 1	73,23€
155658	40	- 1	73,23€
155659	41	- 1	73,23€
155660	42	- 1	73,23€
155661	43	- 1	73,23€
155662	44	- 1	73,23€
155663	45	- 1	73,23€

ZAPATOS DE SEGURIDAD PIEL

Caña : Piel serraje afelpado y poliéster estilo «mesh» (malla aireada). Forro : Poliéster. Plantilla interior : Amovible preformada - Poliéster sobre EVA. Suela : Inyectada - PU bi-densidad. Calzado no magnético. Color negro. **El par de zapatos.**

TEXTIL

A	B	C
Contorno de pecho	Estatura	Contorno de cintura

Tabla de correspondencia de tallas

HOMBRE	XS	S	M	L	XL	XXL	3XL
MUJER	S	M	L	XL	XXL	-	-

HOMBRE		B	XS	S	M	L	XL	XXL	3XL
CHAQUETA / CAZADORA / CHALECO / BUZO	Contorno de pecho (A)	EU	156/164	156/164	164/172	172/180	180/188	180/188	188/196
		cm	78/86	86/94	94/102	102/110	110/118	118/129	129/141
PANTALÓN	Contorno de cintura (C)	EU	32/34	34/36	38/40	42/44	46/48	50/52	54/56
		cm	58/66	66/74	74/82	82/90	90/98	98/106	106/117
CAMISETA (A)		cm	76/79	80/88	89/97	98/106	107/115	116/124	125/133

MUJER		B	156/164	164/172	172/180	180/188	188/196
CHAQUETA / BATA / CHALECO	Contorno de pecho (A)	EU	36/38	38/40	42/44	46/48	50/52
		cm	82/86	86/94	94/102	102/113	113/125
PANTALÓN	Contorno de cintura (C)	EU	/	38/40	42/44	46/48	50/52
		cm	/	70/78	78/86	86/97	97/102

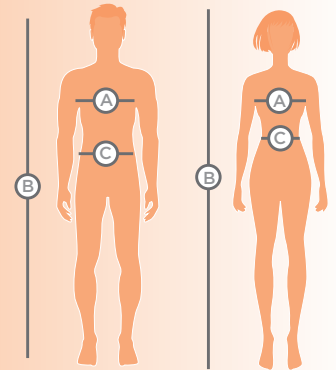

B



AZUL - NARANJA

CÓD.	TALLA		
75789	XS (32/34)	- 1	36,81€
75787	S (34/36)	- 1	36,81€
75788	M (38/40)	- 1	36,81€
75786	L (42/44)	- 1	36,81€
75790	XL (46/48)	- 1	36,81€
75791	XXL (50/52)	- 1	36,81€
75785	3XL (54/56)	- 1	36,81€



GRIS - VERDE

CÓD.	TALLA		
75803	XS (32/34)	- 1	36,81€
75801	S (34/36)	- 1	36,81€
75802	M (38/40)	- 1	36,81€
75800	L (42/44)	- 1	36,81€
75804	XL (46/48)	- 1	36,81€
75805	XXL (50/52)	- 1	36,81€
75799	3XL (54/56)	- 1	36,81€



C



AZUL MARINO - NARANJA

CÓD.	TALLA		
120756	S	- 1	53,90€
120757	M	- 1	53,90€
120758	L	- 1	53,90€
120759	XL	- 1	53,90€
120760	XXL	- 1	53,90€



GRIS - ROJO

CÓD.	TALLA		
167242	S	- 1	60,66€
167243	M	- 1	60,66€
167244	L	- 1	60,66€
167245	XL	- 1	60,66€
167246	XXL	- 1	60,66€

PANTALÓN DE TRABAJO

Pantalón. Cintura elástica en los laterales. 5 bolsillos, incluye un bolsillo para flexómetro. Tejido 65% poliéster 35% algodón 235 g/m². **El pantalón.**

PANTALÓN DE TRABAJO

Pantalón. Corte ajustado. Cintura elástica en los laterales. Rodillas preformadas. 7 bolsillos, incluye 1 bolsillo para metro. Tejido: 63% poliéster, 34% algodón, 3% elastano 260 g/m². **El pantalón.**





A



AZUL - NEGRO - NARANJA

CÓD.	TALLA		
75775	S (34/36)	- 1	33,39€
75776	M (38/40)	- 1	33,39€
75777	XL (46/48)	- 1	33,39€
75778	XXL (50/52)	- 1	33,39€
75773	3XL (54/56)	- 1	33,39€



GRIS-NEGRO

CÓD.	TALLA		
75781	S (34/36)	- 1	33,39€
75782	M (38/40)	- 1	33,39€
75780	L (42/44)	- 1	33,39€
75783	XL (46/48)	- 1	33,39€
75784	XXL (50/52)	- 1	33,39€
75779	3XL (54/56)	- 1	33,39€

BERMUDA DE TRABAJO

Bermuda de trabajo Panostyle®. Tejido 65% poliéster y 35% algodón de 235 g/m². Cintura ajustada por elástico. 5 bolsillos. **La bermuda.**



B



AZUL MARINO

CÓD.	TALLA		
75828	S	- 1	35,59€
75829	M	- 1	35,59€
75827	L	- 1	35,59€
75830	XL	- 1	35,59€
75831	XXL	- 1	35,59€
75826	3XL	- 1	35,59€



GRIS

CÓD.	TALLA		
75840	S	- 1	35,59€
75842	XL	- 1	35,59€
75843	XXL	- 1	35,59€

CHALECO MULTIBOLSILLOS

Chaleco multibolsillos. Cierre por cremallera antifrío. Cintura elástica en lados. 9 bolsillos, incluidos 2 bolsillos interiores: 1 bolsillo cerrado con velcro y 1 bolsillo para teléfono. Tela 65% poliéster/35% algodón acolchado. Forro Tafetán de poliéster. Guata de fibras de poliéster recicladas. **El chaleco.**



C



AZUL MARINO

CÓD.	TALLA		
75877	XL	- 1	47,62€
75878	XXL	- 1	47,62€
75873	3XL	- 1	47,62€



NEGRO

CÓD.	TALLA		
75881	S	- 1	47,62€
75882	M	- 1	47,62€
75883	XL	- 1	47,62€
75884	XXL	- 1	47,62€
75879	3XL	- 1	47,62€

CHAQUETA POLAR

Chaqueta fabricada en lana polar poliéster de 280 g/m². Cierre con cremallera. Puños elásticos. 2 bolsillos. **La chaqueta.**



D



NARANJA/AZUL MARINO

CÓD.	TALLA		
75692	M	- 1	14,52€
75691	L	- 1	14,52€
75693	XL	- 1	14,52€
75694	XXL	- 1	14,52€
75690	3XL	- 1	14,52€

VERDE/GRIS

CÓD.	TALLA		
75702	M	- 1	14,52€
75701	L	- 1	14,52€
75703	XL	- 1	14,52€
75704	XXL	- 1	14,52€
75700	3XL	- 1	14,52€

CAMISETA 100% POLIÉSTER

Camiseta bicolor manga corta. Cuello redondo. 100% poliéster - 180 g/m². **La camiseta.**



E



AZUL / AZUL OSCURO

CÓD.	TALLA		
150077	S	- 1	25,59€
150079	L	- 1	25,59€
150080	XL	- 1	25,59€
150081	XXL	- 1	25,59€
150082	3XL	- 1	25,59€

NARANJA / GRIS

CÓD.	TALLA		
150083	S	- 1	25,59€
150084	M	- 1	25,59€
150085	L	- 1	25,59€
150086	XL	- 1	25,59€
150087	XXL	- 1	25,59€
150088	3XL	- 1	25,59€

CAMISETA 100% ALGODÓN

Camiseta bicolor manga corta. Cuello redondo. 100% algodón - 180 g/m². **La camiseta.**



UNIDAD MÍNIMA DE VENTA



PERMITE APERTURA DE ENVASE



MEDIDAS: ANCHO X ALTO X PROFUNDIDAD



A



AZUL MARINO

CÓD.	TALLA			
154363	M	-	1	51,11€
154362	L	-	1	51,11€
154364	XL	-	1	51,11€
154365	XXL	-	1	51,11€



VERDE

CÓD.	TALLA			
154367	M	-	1	51,11€
154366	L	-	1	51,11€
154368	XL	-	1	51,11€
154369	XXL	-	1	51,11€

CONJUNTO DE LLUVIA

Conjunto de lluvia fabricado en poliéster impregnado de PVC. Formado por chaqueta y pantalón. Con costuras termoselladas. La chaqueta tiene capucha fija, cierre por cremallera antifrío, mangas raglán, puños ajustables con corchetes y 2 bolsillos. El pantalón tiene cintura elástica, bajo de piernas ajustado con corchetes y 2 pasamanos. **El conjunto.**

BOTIQUINES

Q-CONNECT®

B



CÓD.	REF.			
156683	KF17348	-	1	65,92€

BOTIQUÍN

Armario fabricado en acero. Con 4 compartimentos interiores para mantener las medicinas y los utensilios de primeros auxilios organizados. Ideal para el hogar o la oficina. Con cierre metálico. No incluye ningún tipo de material de primeros auxilios. Incluye tornillos para fijar a la pared. Color blanco y rojo. Medidas: 330 x 360 x 120 mm. **El botiquín.**

C



CÓD.	PACK			
76252	BOTIQUÍN LLENO	-	1	124,04€
76253	REPUESTO	-	1	43,56€

BOTIQUÍN PRIMEROS AUXILIOS

Armario fabricado con material plástico de alto impacto. Provisto de separadores interiores y bandeja en la puerta. Con cerradura y llave. Incluye el material previsto para los primeros auxilios. Medidas: 340 x 460 x 150 mm. Contenido del botiquín y del repuesto: 5 paquetes de gasas, 15 rollos de vendas: 5 de 10 cm de ancho, 5 de 7 cm y 5 de 5 cm x 5 metros de longitud; 1 goma para extracciones, 1 paquete de algodón, 1 tijeras, 1 par de guantes, 1 pinzas, 1 rollo de esparadrapo, 2 paquetes de tiritas, 1 bote de alcohol, 1 bote de agua oxigenada y 1 bote de povidona yodada. **El botiquín.**

D

CÓD.				
76254	-	1	47,00€	

MALETÍN PRIMEROS AUXILIOS

Maletín fabricado en polipropileno copolímero para mayor elasticidad y resistencia. La tapa encaja en todo su perímetro sobre un zócalo alrededor del cuerpo, con dos ejes circulares giratorios en la puerta posterior, que permite la apertura total. Incluye el material previsto para los primeros auxilios: agua oxigenada, alcohol, algodón, esparadrapo, guantes, pinzas, gasas, tijeras, tiritas y vendas. Medidas: 270 x 230 x 70 mm. **El botiquín.**



3M

A



cód.
75635 - 1 3,48€

TIRAS PROTECTORAS

Tiras protectoras Nexcare universal. Tiras protectoras para heridas, cortes etc. Son de plástico impermeable. Hipoalergénicas. **La caja con 20 unidades surtidas.**

B



cód.
168412 - 1 0,68€

TIRAS PROTECTORAS

Tiras adhesivas hipoalergénicas. Flexibles gracias a la suave espuma con efecto acolchado. 3 tamaños surtidos. **La caja de 30 unidades surtidas.**

C

250 ml

cód.
153575 - 1 2,31€

ALCOHOL 96°

Líquido incoloro, volátil, de olor agradable y característico. Miscible con la mayor parte de los disolventes orgánicos; miscible con agua. **El bote de 250 ml.**



AUSONIA

D



N

cód.
169396 - 1 3,82€

COMPRESAS

Compresas ultrafinas que incorporan una capa superior seca para mayor confort, un núcleo de gel reforzado que absorbe el líquido en segundos y un sistema no olor que neutraliza los olores. Están diseñadas para una protección de hasta 8 horas. **El paquete contiene 12 compresas.**

TAMPAX

E



N

cód.
169397 - 1 7,74€

TAMPONES

Tampones con suave aplicador. Proporcionan máxima protección, la cual aporta seguridad y tranquilidad a quien los lleva. El paquete contiene 16 unidades e incluye pestaña de fácil apertura y agarre antideslizante. **El paquete.**

PROTECCIÓN ANTICAÍDAS

Q-CONNECT

F



N

cód. REF.
169716 KF03687 - 1 4,53€

CINTA ANTIDESLIZANTE

La cinta antideslizante es un recurso esencial para prevenir accidentes y proporcionar seguridad en una amplia gama de entornos, desde el hogar hasta lugares de trabajo y áreas recreativas. Su capacidad para mejorar la tracción la convierte en una herramienta valiosa para reducir el riesgo de caídas y lesiones en escaleras, seguridad en pasillos y rampas; seguridad en el lugar de trabajo. Medidas: 50 mm x 5 m. **La cinta.**

tesa

G

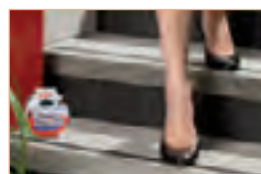

cód. MEDIDAS
160534 25 mm x 15 m - 1 56,46€

CINTA ANTIDESLIZANTE

Evita accidentes y posee adhesión fuerte y duradera. Asimismo, protege de los rayos UV y es muy resistente al agua, las temperaturas extremas y a los productos de limpieza. Puede cortar la tira o rasgarla con la mano para que coincida con una situación específica. **La cinta.**

3M

H

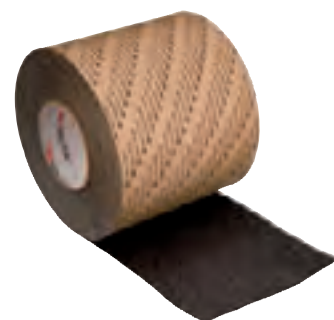

cód. MEDIDAS
49762 50 mm x 18 m - 1 133,06€

CINTA ANTIDESLIZANTE

Fabricada sobre un soporte de vinilo adhesivo para adherir a la superficie deslizando. Abrasivo, evita resbalar. Color negro. Certificación ISO9002. **La cinta.**



UNIDAD MÍNIMA DE VENTA



PERMITE APERTURA DE ENVASE



MEDIDAS: ANCHO X ALTO X PROFUNDIDAD

Protegemos a las personas en el trabajo, de la cabeza a los pies



IRAYA SMOKE
166703

BOSTON S1P SRC
167259, 167260, 167261
167262, 167263, 167264
167265, 167266, 167267

ZIRCON 1
75909

M2PA3STR
155642, 155643
155644, 155645



enjoy safety

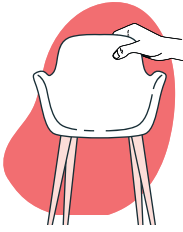

MOBILIARIO



ICONOGRAFÍA

GENERALES



Peso máximo soportado.



Tela ignífuga.



- Ruedas premium de nylon.
- Recubrimiento de poliuretano para protección del suelo.
- Deslizamiento suave y silencioso.
- Diámetro de 60 mm Ø.
- Aptas para todas las superficies.
- Alta resistencia al peso.



NOVEDAD



CALIDAD PRECIO



PRODUCTO TOP



PRODUCTO ECO



SILLAS

TIPOS DE MECANISMO



GIRATORIO:
Asiento giratorio 360°.



MECANISMO SINCRONIZADO:
El respaldo y el asiento se adaptan de forma sincronizada pero en distinto ángulo, a los movimientos de la persona sentada.



MECANISMO ASINCRONIZADO:
El respaldo y el asiento se adaptan de forma independiente a los movimientos de la persona sentada. Permite una mejor adaptación al cuerpo.



CONTACTO PERMANENTE:
El respaldo se ajusta a las diferentes posturas de la espalda. Sistema de bloqueo en el ángulo deseado.



BASCULANTE EJE CENTRADO:
El asiento y el respaldo se mueven siempre a la vez, manteniendo ambos siempre el mismo ángulo.

TIPOS DE AJUSTES



Respaldo regulable en altura.



Asiento regulable en altura.



Asiento y respaldo regulable en altura.

MESAS EXECUTIVE

SUPERFICIE DE MESA: melamínico sobre aglomerado de 25 mm de grosor con cantos de PVC de 1 mm.

Acabados en haya, gris y blanco. Superficies de cantos rectos.

ESTRUCTURA: con sistema de regulación independiente (50 mm) fabricada en tubo de acero de 60 x 60 x 1,5 mm. Sistema de anclaje en fundición de aluminio.

Travesaños de acero de 40 x 30 mm para una máxima comodidad.



ALUMINIO-HAYA



ALUMINIO-GRIS



ALUMINIO-BLANCO



ALUMINIO HAYA

CÓD.	CÓD.	CÓD.	REF.	MEDIDAS	MODELO
ALUMINIO	ALUMINIO	ALUMINIO		ANCHO x FONDO x ALTO	
HAYA	GRIS	BLANCO			
73014	73015	162999	2000AD	120 x 60 x 72 cm	A
73017	73018	163000	2001AD	140 x 80 x 72 cm	B
73020	73021	163001	2002AD	160 x 80 x 72 cm	B
73023	73024	163002	2003AD	180 x 80 x 72 cm	B
73026	73027	163003	2005AD	200 x 100 x 72 cm	C
78577	78578	78580	2051AD	160 x 120 x 72 cm	E
78581	78582	78226	2052AD	180 x 120 x 72 cm	E
78227	78228	78230	2053AD	160 x 120 x 72 cm	F
78231	78232	78234	2054AD	180 x 120 x 72 cm	F



NO RETORNABLE



NO ENTREGA EN PLANTA



SERVICIO DE MONTAJE



BAJO PEDIDO 7 DIAS

*Para montaje consultar con su comercial.

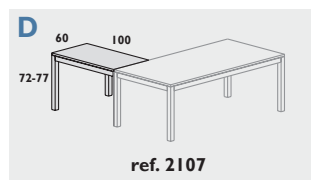
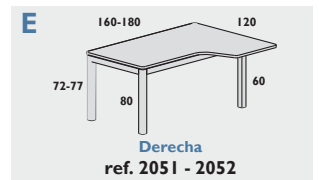
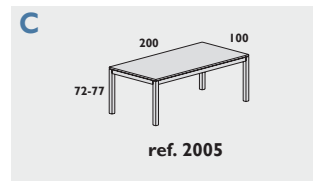
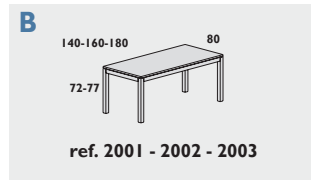
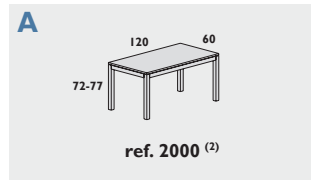

ALA PARA MESAS EXECUTIVE

No compatible con las mesas de las medidas: 120 x 60 cm.



ALUMINIO HAYA

CÓD.	REF.	COLOR	COLOR	MEDIDAS	MODELO
73060	2107AD	ALUMINIO	HAYA	100 x 60 x 72 cm	D
73061	2107AD	ALUMINIO	GRIS	100 x 60 x 72 cm	D
169580	2107AD	ALUMINIO	BLANCO	100 x 60 x 72 cm	D



NO RETORNABLE



NO ENTREGA EN PLANTA



SERVICIO DE MONTAJE



BAJO PEDIDO 7 DIAS

*Para montaje consultar con su comercial.

MESAS METAL

SUPERFICIE DE MESA: melamínico sobre aglomerado de 25 mm de grosor, con canto de PVC. Acabados en haya, gris, wengué y blanco. Superficies con cantos rectos.

ESTRUCTURA: realizada en plancha de acero plegada y estampada con acabados pintado en epoxy gris. Con sistema de electrificación interna. Su sistema telescópico permite una regulación de altura de 100 mm.

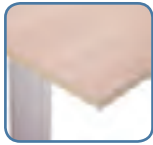

ALUMINIO-HAYA



ALUMINIO-GRIS



ALUMINIO-BLANCO



ALUMINIO HAYA

CÓD.	CÓD.	CÓD.	REF.	MEDIDAS	MODELO
ALUMINIO	ALUMINIO	ALUMINIO		ANCHO X FONDO X ALTO	
HAYA	GRIS	BLANCO			
73032	73036	73044	2000AC	120 x 60 x 72 cm	A
73033	73037	73045	2001AC	140 x 80 x 72 cm	B
73034	73038	73046	2002AC	160 x 80 x 72 cm	B
73035	73039	73047	2003AC	180 x 80 x 72 cm	B
78235	78236	78238	2051AC	160 x 120 x 72 cm	D
78239	78240	78242	2052AC	180 x 120 x 72 cm	D
78243	78244	78246	2053AC	160 x 120 x 72 cm	E
78247	78248	78250	2054AC	180 x 120 x 72 cm	E



NO RETORNABLE



NO ENTREGA EN PLANTA



SERVICIO DE MONTAJE



BAJO PEDIDO 7 DÍAS

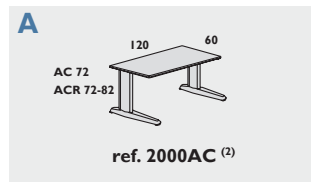

*Para montaje consultar con su comercial.

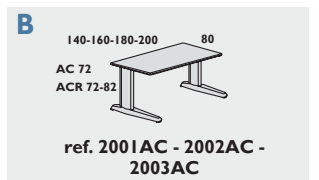

ALA PARA MESAS METAL

No compatible con las mesas de las medidas: 120 x 60 cm.



ALUMINIO BLANCO

CÓD.	REF.	COLOR	COLOR	MEDIDAS	MODELO
73048	2102AC	ALUMINIO	HAYA	100 x 60 x 72 cm	C
73049	2102AC	ALUMINIO	GRIS	100 x 60 x 72 cm	C
73051	2102AC	ALUMINIO	BLANCO	100 x 60 x 72 cm	C



NO RETORNABLE



NO ENTREGA EN PLANTA



SERVICIO DE MONTAJE



BAJO PEDIDO 7 DÍAS

*Para montaje consultar con su comercial.

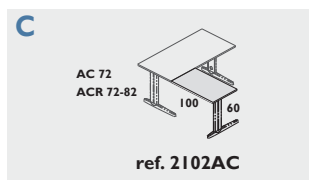
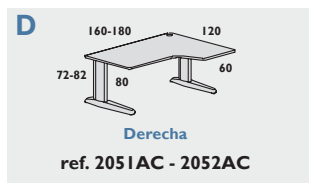

MESAS WORK

SUPERFICIE DE MESA: melamínico sobre aglomerado de 25 mm de grosor con cantos de PVC de 1 mm. Superficies con cantos rectos.

ESTRUCTURA: melamínica con sistema de regulación independiente (20 mm), melamínico sobre aglomerado de 25 mm de grosor con cantos de PVC de 1 mm de grosor. Estructura con cantos redondeados.



HAYA-HAYA

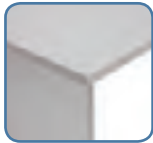

ALUMINIO-GRIS

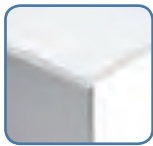

ALUMINIO-BLANCO



BLANCO-BLANCO



CÓD.	CÓD.	CÓD.	CÓD.	REF.	MEDIDAS	MODELO
HAYA	ALUMINIO	ALUMINIO	BLANCO			
ANCHO X FONDO X ALTO						
HAYA	GRIS	BLANCO	BLANCO			
36408	163004	78204	63248	2000	120 x 60 x 72 cm	A
36409	163005	78205	63249	2001	140 x 80 x 72 cm	B
36410	155469	78206	63250	2002	160 x 80 x 72 cm	B
36411	163007	78207	63251	2003	180 x 80 x 72 cm	B
36412	163008	78208	63252	2004	200 x 80 x 72 cm	B
78210	78211	78213	63255	2051	160 x 120 x 72 cm	D
78214	78215	78217	63256	2052	180 x 120 x 72 cm	D
78218	78219	78221	63257	2053	160 x 120 x 72 cm	E
78222	78223	78225	63258	2054	180 x 120 x 72 cm	E



NO RETORNABLE



NO ENTREGA EN PLANTA



SERVICIO DE MONTAJE



BAJO PEDIDO 7 DÍAS

*Para montaje consultar con su comercial.

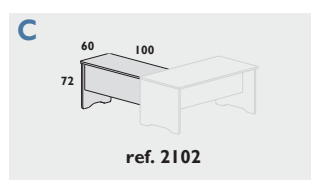
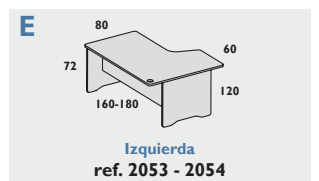
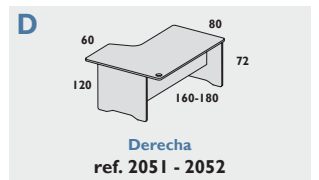
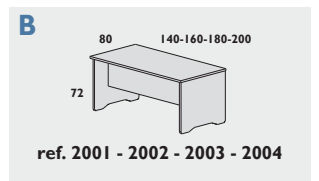
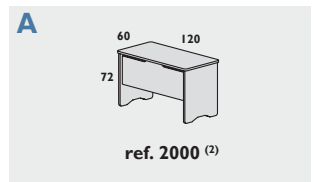

ALA PARA MESAS WORK

No compatible con las mesas de las medidas: 120 x 60 cm.



BLANCO-BLANCO

CÓD.	REF.	COLOR	COLOR	MEDIDAS	MODELO
36413	2102	ALUMINIO	HAYA	100 x 60 x 72 cm	C
169581	2102	ALUMINIO	GRIS	100 x 60 x 72 cm	C
78209	2102	ALUMINIO	BLANCO	100 x 60 x 72 cm	C
63253	2102	BLANCO	BLANCO	100 x 60 x 72 cm	C



NO RETORNABLE



NO ENTREGA EN PLANTA



SERVICIO DE MONTAJE



BAJO PEDIDO 7 DÍAS

*Para montaje consultar con su comercial.

MEETING MESA

Mesa de reunión con estructura de melamina o acero de generosas dimensiones ideal para reunirse con varios integrantes en una sola mesa. Compuesta de pies realizados en melamina de 25 mm de grosor con regulación independiente de 2 cm, o cilíndricos en formato columna realizado en plancha metálica pintada epoxy, color según modelo. Tablero de melamina de 25 mm de grosor, color según modelo, con canto de 1 mm de grosor del mismo color. Disponible en color haya, gris o blanco, color según modelo.



BLANCO HAYA

CÓD.	CÓD.	CÓD.	CÓD.	CÓD.	CÓD.	CÓD.	REF	MEDIDAS	MODELO
HAYA	ALUMINIO	ALUMINIO	ALUMINIO	BLANCO	BLANCO	BLANCO		ANCHO X FONDO X ALTO	
HAYA	HAYA	GRIS	BLANCO	HAYA	GRIS	BLANCO			
150704	150705	150706	150707	163009	163010	150708	3005	100 x 100 x 72 cm	A
-	44211	150710	150711	150713	150714	150715	3005AT		B
150716	150717	150718	150719	163011	163012	150720	3006	120 x 120 x 72 cm	C
-	44214	150722	150723	150725	150726	150727	3006AT		D
150728	150729	150730	150731	150732	150733	150734	3003	220 x 100 x 72 cm	E
-	44208	44209	150736	150737	150738	150739	3003AT		F

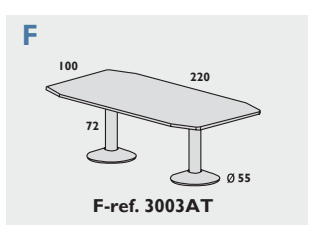
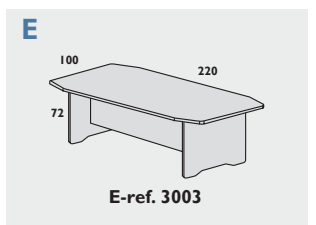
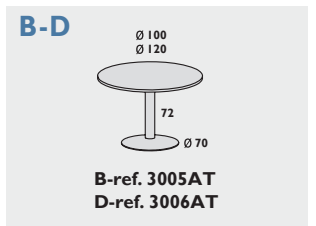
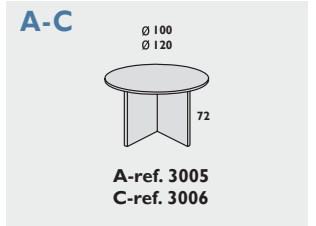

ALUMINIO BLANCO



*Para montaje consultar con su comercial.

MESAS Y CARROS MULTIFUNCIÓN

roca

A

BAJO PEDIDO 15 DÍAS



cód. 169541 - 1 390,30€

CARRO MULTIFUNCCIONAL

Carro multifuncional realizado en melamina de 19 mm y en acero pintado. Apto para servicios de almacenamiento, catering o audiovisuales. Sus paneles laterales aumentan la privacidad deseada. Ruedas de altas prestaciones. Fácil montaje. Medidas: 86 x 45 x 45 cm. Peso: 14 kg. **El carro.**

roca

B

BAJO PEDIDO 15 DÍAS



cód.	MEDIDAS	1	2
169543	47x 67,5 x 48,5 cm	- 1	315,61€
35008	72 x 57,5 x 59 cm	- 1	375,08€

MESA AUXILIAR

Mesa auxiliar para fotocopiadora y accesorios de gran formato. Tableros con aristas redondeadas para evitar golpes. Puerta metálica cubierta con pintura de color aluminio mate. Fácil montaje. Todo el conjunto está fabricado en melamina de 19 mm de espesor. Capacidad para documentos con formato Din A4 y Din A3. Color gris. Ruedas con sistema de bloqueo de diseño innovador, de alta resistencia. Medidas: 72 x 58 x 58 cm. **La mesa.**

roca

C

BAJO PEDIDO 15 DÍAS



cód. 169544 - 1 493,89€

MESA AUXILIAR EN TORRE PARA ORDENADOR

Mesa de ordenador móvil de estructura metálica. Todas las bandejas son desplazables mediante sistema de guiado fijo metálico. La disposición de los topes permiten configurar las baldas según necesidad. Medidas: 68 x 126 x 49 cm. **La mesa.**

roca

D

BAJO PEDIDO 15 DÍAS

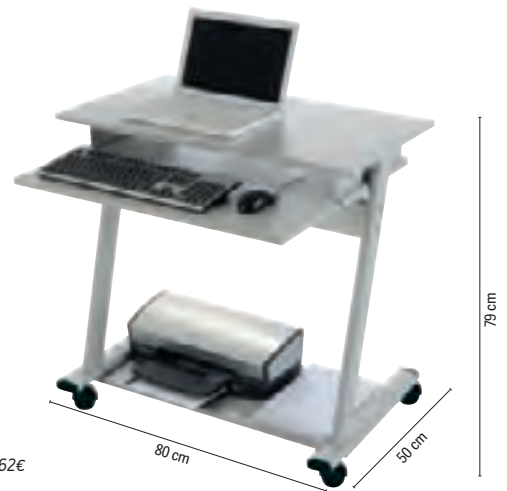

cód. 169625 - 1 220,62€

MESA AUXILIAR PARA ORDENADOR

Mesa de ordenador móvil con sistema de bloqueo en las ruedas delanteras. Estructura metálica, con bandeja de teclado extraíble mediante guías y topes metálicos. Fácil montaje. Medidas: 80 x 79 x 50 cm. **La mesa.**

MESAS DE DIBUJO

roca

E

BAJO PEDIDO 15 DÍAS



cód. 169540 - 1 384,27€

MESA DE DIBUJO SEMIPROFESIONAL

Mesa de dibujo semiprofesional. Estructura metálica plegable apta para trabajar con tableros y tecnígrafos medianos. La regulación del tablero se ejecuta mediante pomos de presión. Incorpora nivelador. Fácil montaje. Incluye tablero de medida 90 x 75 cm. **La mesa.**

MESAS MULTIMEDIA

nobo

F



Ruedas giratorias y dos de ellas con freno

cód. 43845 - 1 A/C

MESA PARA VIDEOPROYECTOR

Cuerpo de acero plateado. Regulable en altura de 80 a 120 cm. La plataforma gira y se regula en inclinación. Peso máximo soportado: 10 kg. Equipada con 4 ruedas en estrella, 2 de ellas con freno. Medidas de la plataforma: 38 x 43 cm. **La mesa.**



MESAS REGULABLES Y ABATIBLES

roca

A



● ALUMINIO/HAYA

BAJO PEDIDO
15 DÍAS

● ALUMINIO/GRIS



○ ALUMINIO/BLANCO



● ALUMINIO/ROBLE



CÓD.	COLOR	MEDIDAS	📦	📦
165592	● ALUMINIO/HAYA	120 x 60 cm	-	1 A/C
165593	● ALUMINIO/GRIS		-	1 A/C
167811	○ ALUMINIO/BLANCO		-	1 A/C
167812	● ALUMINIO/ROBLE	140 x 80 cm	-	1 A/C
165594	● ALUMINIO/HAYA		-	1 A/C
165595	● ALUMINIO/GRIS		-	1 A/C
167815	○ ALUMINIO/BLANCO	160 x 80 cm	-	1 A/C
167816	● ALUMINIO/ROBLE		-	1 A/C
165596	● ALUMINIO/HAYA		-	1 A/C
165597	● ALUMINIO/GRIS	180 x 80 cm	-	1 A/C
167819	○ ALUMINIO/BLANCO		-	1 A/C
167820	● ALUMINIO/ROBLE		-	1 A/C
165598	● ALUMINIO/HAYA		-	1 A/C
165599	● ALUMINIO/GRIS		-	1 A/C
167823	○ ALUMINIO/BLANCO		-	1 A/C
167824	● ALUMINIO/ROBLE		-	1 A/C

MESA ABATIBLE

Mesa que permite abatir la superficie para facilitar un apilamiento más cómodo y funcional mediante un sencillo sistema de fácil manejo para conseguir en cada momento el uso más adecuado. Movilidad y flexibilidad perfectas que se unen para conseguir una adaptación total. Estructura en plancha de acero plegada y estampada con acabado pintado epoxy color gris. Sistema de rotación metálico con sistema de muelle para una fácil activación mediante 2 asas de polímero técnico. Viga transversal de acero. Faldón metálico con sistema de plegado opcional (no incluido). El tablero es de melamina de 25 mm de grosor y canteado en PVC. **La mesa.**

roca

B



CÓD.	MEDIDAS	PARA MESA	📦	📦
165601	80 x 20 cm	120 cm	-	1 A/C
165602	100 x 20 cm	140 cm	-	1 A/C
165603	120 x 20 cm	160 cm	-	1 A/C
165604	140 x 20 cm	180 cm	-	1 A/C

FALDÓN PARA MESA ABATIBLE

Faldón fabricado en plancha de acero plegada y estampada con acabado pintado en epoxy color gris. El faldón queda plegado cuando el tablero de la mesa se sitúa en posición vertical. **El faldón.**

roca

C



- Memoria para 3 posiciones.
- Sistema anticollisión.
- Aviso programable para cambio de posición.

BAJO PEDIDO
15 DÍAS

REGULABLE

CÓD.	COLOR	ANCHO	📦	📦
159969	○ BLANCO	160 cm	-	1 A/C
159968	● GRIS		-	1 A/C
159967	● HAYA		-	1 A/C
159970	● ROBLE	180 cm	-	1 A/C
159973	○ BLANCO		-	1 A/C
159972	● GRIS		-	1 A/C
159971	● HAYA		-	1 A/C
159974	● ROBLE		-	1 A/C

Min. 69 cm
Máx. 129 cm



MESA CON REGULACIÓN ELÉCTRICA E-TABLE

Mesa con sistema de regulación eléctrica en altura para cubrir las necesidades de trabajo más exigentes. Superficie de mesa con melamina de 25 mm de grosor con canto de PVC. Acabados del tablero disponibles en haya, gris, blanco y roble. Estructura realizada en tubo y chapa de acero acabado en epoxy RAL 9010, con columna a tres niveles regulable en altura (mínimo 620 mm - máximo 1260 mm) mediante dispositivo de regulación eléctrico, para conseguir la altura deseada y trabajar de una forma fácil y rápida. Incluye niveladores de regulación en altura de hasta 2 cm. **La mesa.**



roca

A



REGULABLE

CÓD.	MEDIDAS			
170856	160 x 163 cm	-	1	1.589,64€
170857	180 x 163 cm	-	1	1.653,45€

MESA DOBLE CON REGULACIÓN ELÉCTRICA

Mesa doble con sistema de regulación eléctrica en altura, permitiendo ir cambiando la posición de la mesa para trabajar sentado o de pie. Es la solución perfecta para una correcta salud postural. El ir combinando ambas posiciones durante la jornada laboral, no solo es beneficioso para la salud, sino que potencia la productividad y creatividad. Sistema motorizado según la norma EN62233 2008. Color blanco/haya. **La mesa.**

LEITZ

B



REGULABLE

CÓD.			
172020	-	1	587,70€

MESA CON REGULACIÓN ELÉCTRICA

Mesa compacta y elegante que sirve como escritorio de pie eléctrico para espacios reducidos. Regulación eléctrica de la altura de 65 a 130 cm para adaptarse a todas las tallas y necesidades. Motor suave con <25db, protección contra sobrecalentamiento y función anticolisión. Escritorio de 80 x 60 x 2,5 cm. Peso máximo soportado: 80 kilos. Panel de control fácil de usar con bloqueo para niños, puertos USB-C de 5 V y USB A y una pantalla para visualizar la altura. Incluye una bandeja de cables que se puede fijar debajo del escritorio para sujetar una toma de corriente y 4 clips transparentes autoadhesivos para reducir los enredos de cables. Certificación TÜV y GS PPP 51962A estándar con enchufe de alimentación UE. Medidas: 80 x 65 x 60 cm. **La mesa.**



LEITZ

C



REGULABLE



CÓD.			
172021	-	1	466,61€

MESA CON REGULACIÓN MANUAL

Escritorio de pie compacto y elegante para espacios reducidos. Ajuste de altura asistido fácil de usar de 75 a 114 cm para adaptarse a todos los tamaños y necesidades. Tablero de 80 x 60 x 2,5 cm con una carga máxima de 20 kg para mantener un ordenador portátil con soporte, teclado, ratón y reposamuñecas. 4 ruedas giratorias de 360° con bloqueo aptas para todo tipo de suelos (baldosa, laminado, madera, moqueta). Con certificado FSC, TÜV y GS según la norma PPP 51962A. Medidas: 80 x 75 x 60 cm. **La mesa.**



ICONOS SILLAS



- Ruedas prémium de nylon.
- Recubrimiento de poliuretano para protección del suelo.
- Deslizamiento suave y silencioso.

- Diámetro de 60 mm Ø.
- Apts para todas las superficies.
- Alta resistencia al peso.



Peso máximo soportado.



Tela ignífuga.

GUÍA PARA LA ELECCIÓN CORRECTA DE LA SILLA

TIPOS DE MECANISMO



GIRATORIO:
Asiento giratorio 360°.



MECANISMO SINCRONIZADO:
El respaldo y el asiento se adaptan de forma sincronizada pero en distinto ángulo, a los movimientos de la persona sentada.



MECANISMO ASINCRONIZADO:
El respaldo y el asiento se adaptan de forma independiente a los movimientos de la persona sentada. Permite una mejor adaptación al cuerpo.



CONTACTO PERMANENTE:
El respaldo se ajusta a las diferentes posturas de la espalda. Sistema de bloqueo en el ángulo deseado.



BASCULANTE EJE CENTRADO:
El asiento y el respaldo se mueven siempre a la vez, manteniendo ambos siempre el mismo ángulo.

TIPOS DE AJUSTES



Respaldo regulable en altura.



Asiento regulable en altura.



Asiento y respaldo regulable en altura.

SILLAS DE OFICINA CONFIDENTE



rocada

A



cód. **169595** - 1 104,24€

SILLA DE OFICINA CONFIDENTE

Silla confidente de 4 patas.
Respaldo de madera natural muy resistente.
Base: de metal tubular reforzado.
Altura de la silla: 81 cm.
Altura del asiento: 48 cm.
Ancho del asiento: 57 cm.
Profundidad del asiento: 41 cm.
Altura del respaldo: 40 cm.
Horas de uso: 5 horas.
Peso de la silla / peso máximo soportado: 6 kg / 100 kg.
La silla.



rocada

B



CÓD.	COLOR			
159965	● AZUL	-	1	76,01€
159963	● GRIS	-	1	76,01€
159966	● NEGRO	-	1	76,01€
159964	● ROJO	-	1	76,01€

SILLA DE OFICINA CONFIDENTE

Silla apilable.
Respaldo y asiento: polimérico técnico.
Base: estructura tubular metálica reforzada pintada en epoxy color negro.
Altura de la silla: 81 cm.
Altura del asiento: 48 cm.
Ancho del asiento: 57 cm.
Profundidad del asiento: 41 cm.
Altura del respaldo: 40 cm.
Horas de uso: 5 horas.
Peso de la silla / peso máximo soportado: 5,2 kg / 100 kg.
La silla.



UNIDAD MÍNIMA DE VENTA



PERMITE APERTURA DE ENVASE



MEDIDAS: ANCHO X ALTO X PROFUNDIDAD

Q-CONNECT®



A

EN 1335 1-3



CÓD.	REF.	COLOR	📦	📦	💰
32030	KF10880	● AZUL	-	1	121,88€
32031	KF10881	● NEGRO	-	1	121,88€
32006	KF10882	● ROJO	-	1	121,88€

SILLA DE OFICINA CONFIDENTE

Silla confidente apilable de cuatro patas.
 Respaldo y asiento: tapizado en malla de gran resistencia.
 Base: metálica y con cuatro patas con 4 tapones para evitar roces.
 Altura de la silla: 91 cm.
 Altura del asiento: 42 cm.
 Ancho del asiento: 46 cm.
 Profundidad del asiento: 44 cm.
 Altura del respaldo: 33 cm.
 Horas de uso: 4 / 5 horas.
 Peso de la silla / peso máximo soportado: 5,3 kg / 100 kg.

La silla.



rocada



B



CÓD.	COLOR	📦	📦	💰
92835	● AZUL	-	1	76,01€
169594	● BURDEOS	-	1	76,01€
169593	● GRIS	-	1	76,01€
150420	● NEGRO	-	1	76,01€

SILLA DE OFICINA CONFIDENTE

Silla apilable.
 Respaldo y asiento: espuma inyectada. Tapizados en tela de gran resistencia.
 Base: estructura tubular metálica en color negro de sección elíptica.
 Altura de la silla: 81 cm.
 Altura del asiento: 48 cm.
 Ancho del asiento: 57 cm.
 Profundidad del asiento: 41 cm.
 Altura del respaldo: 40 cm.
 Horas de uso: 5 horas.
 Peso de la silla / peso máximo soportado: 5,2 kg / 100 kg.

La silla.



CÓD.	📦	📦	💰
150421	-	1	55,43€

Pala derecha de 34 x 20 cm. Sistema retráctil. Compatible con las sillas Rocada modelos 965, 974S y 975V15.



rocada



C

CÓD.	COLOR	📦	📦	💰
169582	● AZUL	-	1	117,26€
169583	● NEGRO	-	1	117,26€

SILLA DE OFICINA CONFIDENTE

Silla confidente de oficina.
 Asiento tapizado con tela ignífuga sobre interior de espuma inyectada.
 Respaldo realizado en malla.
 Estructura metálica reforzada pintada en epoxy color negro.
 Brazos de serie.
 Admite ruedas.
 Altura de la silla: 88,5 cm.
 Altura del respaldo: 43 cm.
 Altura del asiento: 45,5 cm.
 Ancho del asiento: 47,5 cm.
 Profundidad del asiento: 43 cm.
 Peso de la silla / peso máximo soportado: 15,5 kg / 125 kg.

La silla.





A



CÓD.	COLOR			
169584	● AZUL	-	1	148,06€
169585	● NEGRO	-	1	148,06€

SILLA DE OFICINA CONFIDENTE

Silla confidente de oficina.
 Asiento tapizado con tela ignífuga sobre interior de espuma inyectada.
 Respaldo realizado en malla.
 Estructura metálica reforzada pintada en epoxy color negro.
 Respaldo ergonómico para una mejor posición.
 Brazos de serie.
 Altura de la silla: 83 cm.
 Ancho: 66 cm.
 Profundidad: 53 cm.
 Horas de uso: 5 horas.
 Peso de la silla / peso soportado: 9 kg / 125 kg. **La silla.**



B



CÓD.			
169592	-	1	219,14€

SILLA DE OFICINA CONFIDENTE

Silla confidente elegante y minimalista.
 Asiento y respaldo: tapizados en símil piel sobre interior de espuma inyectada.
 Base: tubular metálica cromada de gran estabilidad.
 Brazos: metálicos cromados con superior acolchado de serie.
 Altura de la silla: 110 cm.
 Altura del respaldo: 65 cm.
 Altura del asiento: 45 cm.
 Ancho del asiento: 46 cm.
 Profundidad del asiento: 50 cm.
 Horas de uso: 8 horas.
 Peso de la silla / peso soportado: 13 kg / 125 kg. **La silla.**



UNIDAD MÍNIMA DE VENTA



PERMITE APERTURA DE ENVASE



MEDIDAS: ANCHO X ALTO X PROFUNDIDAD

SILLAS DE OFICINA

Q-CONNECT®

A



CÓD.	REF.	COLOR			
169146	KF04641	● AZUL	-	1	100,00€
169148	KF04643	● GRIS	-	1	100,00€
169145	KF04640	● NEGRO	-	1	100,00€
169147	KF04642	● ROJO	-	1	100,00€

SILLA DE OFICINA GIRATORIA CON RESPALDO MEDIO

Silla de oficina de diseño minimalista.
 Asiento y respaldo: espuma y malla transpirable.
 Base: metálica con acabado cromado.
 Pistón: de gas para regulación de altura.
 Altura de la silla: 92 - 102 cm.
 Altura del respaldo: 49 cm.
 Altura del asiento: 46 - 56 cm.
 Ancho del asiento: 48 cm.
 Profundidad del asiento: 50 cm.
 Brazos: fijos en polipropileno.
 Ruedas: prémium de 50R.
 Horas de uso: 8 horas.
 Peso de la silla / peso máximo soportado: 8,5 kg / 120 kg.
La silla.



EN 1335-1

EN 1335-2

Q-CONNECT®

B



CÓD.	REF.	COLOR			
169150	KF04645	● AZUL	-	1	91,78€
169149	KF04644	● NEGRO	-	1	91,78€

SILLA DE OFICINA GIRATORIA CON RESPALDO MEDIO

Silla de oficina.
 Asiento y respaldo: malla transpirable.
 Base: metálica con acabado color negro. 280 mm.
 Pistón: de gas para regulación de altura.
 Altura de la silla: 91 - 101 cm.
 Altura del respaldo: 48,5 cm.
 Altura del asiento: 46 - 56 cm.
 Ancho del asiento: 48 cm.
 Profundidad del asiento: 48 cm.
 Sin reposabrazos.
 Ruedas: prémium.
 Horas de uso: 8 horas.
 Peso de la silla / peso máximo soportado: 6,5 kg / 110 kg.
La silla.

EN 1335-1

EN 1335-2



Q-CONNECT®

C



CÓD.	REF.	COLOR	ESTRUCTURA		
169141	KF04636	● GRIS	○ BLANCO	-	1 130,92€
169140	KF04635	● NEGRO	○ BLANCO	-	1 130,92€
169139	KF04634	● NEGRO	● NEGRO	-	1 130,92€

SILLA DE OFICINA GIRATORIA CON RESPALDO MEDIO

Silla ergonómica de diseño de malla transpirable.
 Reposacabezas ajustable. Refuerzo lumbar.
 Asiento y respaldo: malla transpirable.
 Base de nylon resistente.
 Pistón: de gas para regulación de altura.
 Altura de la silla: 116 - 131 cm.
 Altura del respaldo: 72,5 - 78 cm.
 Altura del asiento: 45 - 55 cm.
 Ancho del asiento: 50 cm.
 Profundidad del asiento: 48,5 cm.
 Brazos ajustables.
 Ruedas: prémium.
 Horas de uso: 8 horas.
 Peso de la silla / peso máximo soportado: 10 kg / 120 kg.
La silla.

EN 1335-1

EN 1335-2



SILLAS DE OFICINA

Q-CONNECT®

A



EN 1335-1

EN 1335-2

CÓD.	REF.	COLOR			
169144	KF04639	● AZUL	-	1	182,24€
169143	KF04638	● GRIS	-	1	182,24€
169142	KF04637	● NEGRO	-	1	182,24€

SILLA DE OFICINA GIRATORIA CON RESPALDO MEDIO

Silla de oficina ergonómica giratoria 360°. Asiento y respaldo: malla transpirable. Base: metálica con acabado cromado. Pistón: de gas para regulación de altura. Altura de la silla: 106 - 116 cm. Altura del respaldo: 63 cm. Altura del asiento: 48 - 58 cm. Ancho del asiento: 53 cm. Profundidad del asiento: 53 cm. Brazos plegables. Ruedas: nylon. Horas de uso: 8 horas. Peso de la silla / peso máximo soportado: 13 kg / 120 kg.

La silla.



MOBILIARIO

Q-CONNECT®

B



EN 1335 1-3



CÓD.	REF.	COLOR			
156264	KF19010	-	-	1	152,71€

SILLA DE OFICINA GIRATORIA CON RESPALDO MEDIO

Silla ergonómica y giratoria 360°. Respaldo: malla de nylon que proporciona gran comodidad. Color negro. Asiento: tapizado en tejido de malla. Pistón: de gas para regulación de altura. Base: de nylon resistente. Altura de la silla: 90 + 10 cm. Altura del respaldo: 46 cm. Altura del asiento: 44-54 cm. Ancho del asiento: 47 cm. Profundidad del asiento: 57 cm. Brazos: fijos fabricados en plástico. Ruedas: nylon. 6 cm Ø. Horas de uso: 5 horas. Peso de la silla / peso máximo soportado: 8,75 kg / 136 kg.

La silla.



Q-CONNECT®

C



EN 1335 1-3



CÓD.	REF.	COLOR			
156268	KF19014	● AZUL	-	1	130,26€
156267	KF19013	● NEGRO	-	1	130,26€

SILLA DE OFICINA GIRATORIA CON RESPALDO MEDIO

Silla giratoria con mecanismo regulable en altura. Asiento y respaldo: tapizados en malla. Pistón: de gas para regulación de altura. Base: nylon resistente. Altura de la silla: 87 + 12 cm. Altura del respaldo: 46 cm. Altura del asiento: 44-56 cm. Ancho del asiento: 46 cm. Profundidad del asiento: 59 cm. Brazos: fijos en polipropileno negro. Ruedas: nylon. 6 cm Ø. Horas de uso: 5 horas. Peso de la silla / peso máximo soportado: 9 kg / 120 kg.

La silla.



UNIDAD MÍNIMA DE VENTA



PERMITE APERTURA DE ENVASE



MEDIDAS: ANCHO X ALTO X PROFUNDIDAD

rocada



A

CÓD.	COLOR	ESTRUCTURA		
1 169515	● AZUL	○ BLANCO	- 1	521,36€
2 169514	● NEGRO	○ BLANCO	- 1	521,36€
3 169517	● AZUL	● NEGRO	- 1	475,10€
4 169516	● NEGRO	● NEGRO	- 1	475,10€

BAJO PEDIDO
15 DÍAS

SILLA DE OFICINA GIRATORIA CON RESPALDO MEDIO

Silla de oficina profesional de alta calidad con carcasa trasera. Tapizada en tela ignífuga sobre interior de espuma inyectada. Asiento regulable en altura y profundidad. Respaldo regulable en altura. Base de polímero inyectado. Mecanismo sincro de inclinación con bloqueo del recorrido en varias posiciones. Pistón de gas para regulación de altura. Altura de la silla: 105-118 cm. Altura del respaldo: 57 cm. Altura del asiento: 46-58 cm. Ancho del asiento: 50 cm. Profundidad del asiento: 50 cm. Brazos regulables en altura 3D: 6 cm. Horas de uso: 8 horas. Peso de la silla / peso soportado: 20 kg / 125 kg.

La silla.



REPOSABRAZOS AJUSTABLE EN ALTURA

rocada



B

CÓD.	COLOR		
169508	● AZUL	- 1	279,47€
169509	● NEGRO	- 1	279,47€

BAJO PEDIDO
15 DÍAS

SILLA DE OFICINA GIRATORIA CON RESPALDO MEDIO

Silla de oficina profesional ergonómica. Asiento y respaldo tapizados en tela ignífuga sobre interior de espuma inyectada. Base: de polímero inyectado y robusto mecanismo sincro con sistema de balanceo autoajustable. Pistón: de gas para regulación de altura. Respaldo con sistema de adaptación permanente a los movimientos del usuario. Incorpora soporte lumbar ajustable. Brazos: polipropileno regulables 3D de serie. Altura de la silla: 107,5 + 9 cm. Altura del respaldo: 72 cm. Altura del asiento: 47-56 cm. Ancho del asiento: 50,5 cm. Profundidad del asiento: 44-49 cm. Ruedas: nylon, 6,5 cm Ø. Horas de uso: 8 horas. Peso de la silla / peso máximo soportado: 16,7 kg / 125 kg.

La silla.



REPOSABRAZOS AJUSTABLE EN ALTURA

rocada

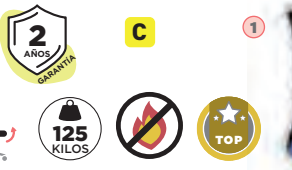

C

CÓD.	COLOR	ESTRUCTURA		
1 169586	● AZUL	○ BLANCO	- 1	213,21€
2 169587	● NEGRO	○ BLANCO	- 1	213,21€
3 169589	● AZUL	● GRIS	- 1	213,21€
4 169588	● NEGRO	● GRIS	- 1	213,21€
5 165571	● AZUL	● NEGRO	- 1	186,82€
6 165572	● NEGRO	● NEGRO	- 1	186,82€

SILLA DE OFICINA CON RESPALDO MEDIO

Silla giratoria regulable en altura. Respaldo: de malla negra y asiento tapizado en tela ignífuga. Pistón: de gas para regulación de altura. Base: de nylon. Altura de la silla: 91 - 100 cm. Altura del respaldo: 50 cm. Altura del asiento: 43-52 cm. Ancho del asiento: 47 cm. Profundidad del asiento: 47 cm. Brazos: regulables en altura 8 cm. Ruedas: nylon 6 cm Ø. Horas de uso: 8 horas. Peso de la silla / peso soportado: 14 kg / 125 kg.

La silla.



REPOSABRAZOS AJUSTABLE EN ALTURA

SILLAS DE OFICINA

rocada



A

CÓD.	COLOR	1	2
165573	● AZUL	-	256,39€
165574	● NEGRO	-	218,68€

SILLA DE OFICINA CON RESPALDO MEDIO

Silla giratoria regulable en altura.
 Respaldo alto regulable en altura y asiento tapizado sobre espuma inyectada.
 Pistón: de gas para regulación de altura.
 Base: de nylon.
 Altura de la silla: 99 + 112 cm.
 Altura del respaldo: 49 cm.
 Altura del asiento: 46-60 cm.
 Ancho del asiento: 46 cm.
 Profundidad del asiento: 44 cm.
 Brazos: regulables en altura 8 cm.
 Ruedas: nylon 6 cm Ø.
 Horas de uso: 8 horas.
 Peso de la silla / peso soportado: 14 kg / 125 kg.

La silla.



MOBILIARIO

rocada

B



REPOSABRAZOS AJUSTABLE EN ALTURA

CÓD.	COLOR	1	2
169510	● AZUL	-	288,14€
169511	● NEGRO	-	288,14€



SILLA DE OFICINA CON RESPALDO MEDIO

Silla de oficina profesional ergonómica.
 Asiento tapizado en tela ignífuga sobre interior de espuma inyectada.
 Respaldo de malla transpirable con sistema de adaptación permanente a los movimientos del usuario.
 Base: de polímero inyectado y robusto mecanismo sincro con sistema de balanceo autoajutable.
 Pistón: de gas para regulación de altura.
 Incorpora soporte lumbar ajustable.
 Brazos polipropileno regulables 3D de serie.
 Altura de la silla: 107,5 + 9 cm.
 Altura del respaldo: 72 cm.
 Altura del asiento: 47-56 cm.
 Ancho del asiento: 50,5 cm.
 Profundidad del asiento: 44-49 cm.
 Ruedas: nylon. 6,5 cm Ø.
 Horas de uso: 8 horas.
 Peso de la silla / peso máximo soportado: 16,7 kg / 125 kg.

La silla.



rocada

C



CÓD.	COLOR	1	2
77126	● AZUL	-	169,48€
77127	● BURDEOS	-	169,48€
169591	● GRIS	-	169,48€
169590	● NEGRO	-	169,48€

SILLA DE OFICINA GIRATORIA CON RESPALDO MEDIO

Silla giratoria regulable en altura.
 Asiento y respaldo: tapizados en tela de alta resistencia sobre espuma inyectada.
 Pistón: de gas para regulación de altura.
 Base: polipropileno negro con ruedas.
 Altura de la silla: 100-113 cm.
 Altura del respaldo: 49 cm.
 Altura del asiento: 47-60 cm.
 Ancho del asiento: 47 cm.
 Profundidad del asiento: 46 cm.
 Brazos: plástico.
 Ruedas: ruedas de nylon de 5 cm de Ø de rodadura interna con eje de acero.
 Horas de uso: 8 horas.
 Peso de la silla / peso máximo soportado: 11 kg / 125 kg.

La silla.



UNIDAD MÍNIMA DE VENTA



PERMITE APERTURA DE ENVASE



MEDIDAS: ANCHO X ALTO X PROFUNDIDAD

Q-CONNECT®

A



EN 1335 1-3



CÓD. REF. 156274 KF19020 - 1 240,00€

SILLA DE OFICINA GIRATORIA CON RESPALDO MEDIO

Silla giratoria 360 ° regulable en altura.
 Asiento y respaldo: tapizados en malla. Asiento negro y respaldo rojo.
 Pistón: de gas para regulación de altura.
 Base: metálica con acabado cromado.
 Altura de la silla: 92 + 8 cm.
 Altura del respaldo: 49 cm.
 Altura del asiento: 46-54 cm.
 Ancho del asiento: 48 cm.
 Profundidad del asiento: 58 cm.
 Brazos: fijos de polipropileno.
 Ruedas: nylon. 6 cm Ø.
 Horas de uso: 5 horas.
 Peso de la silla / peso máximo soportado: 11,30 kg / 130 kg. **La silla.**



Q-CONNECT®

B



EN 1335 1-3



CÓD. REF. 156269 KF19015 - 1 144,74€

SILLA DE OFICINA GIRATORIA CON RESPALDO MEDIO

Silla giratoria regulable en altura.
 Asiento y respaldo: tapizados en tela. Color negro.
 Pistón: de gas para regulación de altura.
 Base: de nylon resistente.
 Altura de la silla: 89,5 + 11 cm.
 Altura del respaldo: 44 cm.
 Altura del asiento: 44,5- 54 cm.
 Ancho del asiento: 46 cm.
 Profundidad del asiento: 55 cm.
 Brazos: fijos de plástico negro.
 Ruedas: nylon. 6 cm Ø.
 Horas de uso: 5 horas.
 Peso de la silla / peso máximo soportado: 10 kg / 136 kg.
La silla.



Q-CONNECT®

C



CÓD. REF. 166701 KF10302 - 1 164,47€

SILLA DE OFICINA GIRATORIA CON RESPALDO MEDIO

Silla de oficina ergonómica giratoria 360°.
 Asiento y respaldo: cubierto de espuma y tejido símilpiel de color negro.
 Pistón: de gas para regulación de altura.
 Base: metálica con acabado cromado.
 Altura de la silla: 98 - 108 cm.
 Altura del respaldo: 53 cm.
 Altura del asiento: 44 - 53 cm.
 Ancho del asiento: 46 cm.
 Profundidad del asiento: 50 cm.
 Brazos: polipropileno, ajustables 2D.
 Ruedas: nylon 6 cm Ø.
 Horas de uso: 8 horas.
 Peso de la silla / peso máximo soportado: 12 kg / 200 kg.
La silla.

REPOSABRAZOS AJUSTABLE EN ALTURA



SILLAS DE OFICINA

rocada



BAJO PEDIDO
15 DÍAS

A

CÓD. 169512 - 1 530,03€

SILLA DE OFICINA GIRATORIA CON RESPALDO ALTO

Silla de oficina prémium diseñada para uso 24/7.
 Reposacabezas ajustable para un mejor soporte del cuello.
 Respaldo de malla resistente. Asiento tapizado en tela ignífuga sobre interior de espuma inyectada con mecanismo sincro y sistema de regulación de la profundidad. Incorpora soporte lumbar ajustable.
 Base: de aluminio inyectado.
 Pistón: de gas para regulación de altura.
 Brazos: 4D con funda exterior blanda.
 Altura de la silla: 124,5 cm.
 Altura del respaldo: 68 cm.
 Altura del asiento: 47-57 cm.
 Ancho del asiento: 51 cm.
 Profundidad del asiento: 51 cm.
 Ruedas: nylon silenciosas de 5 cm Ø con cubierta exterior de poliuretano.
 Horas de uso: 8 horas.
 Peso de la silla / peso máximo soportado: 16,7 kg / 125 kg.

La silla.



MOBILIARIO

rocada



BAJO PEDIDO
15 DÍAS

B

CÓD.	COLOR	ESTRUCTURA			
150418	● AZUL	● NEGRO	-	1	320,81€
159962	● NEGRO	○ BLANCO	-	1	360,76€
167805	● NEGRO	● NEGRO	-	1	273,63€

SILLA DE OFICINA GIRATORIA CON RESPALDO ALTO

Silla giratoria regulable en altura.
 Mecanismo sincronizado de inclinación.
 Asiento y respaldo: asiento tapizado en tela ignífuga sobre espuma inyectada.
 Respaldo: con apoyo lumbar ajustable en malla negra transpirable.
 Pistón: de gas para regulación de altura.
 Base: polímero técnico de gran resistencia y estabilidad.
 Altura de la silla: 116 + 9 cm.
 Altura del respaldo: 58 cm.
 Altura del asiento: 45-54 cm.
 Ancho del asiento: 47 cm.
 Profundidad del asiento: 47 cm.
 Brazos: polipropileno.
 Ruedas: nylon, 5 cm Ø.
 Horas de uso: 8 horas.
 Peso de la silla / peso máximo soportado: 17,5 kg / 125 kg.

La silla.



rocada



C

CÓD.	COLOR			
169506	● AZUL	-	1	361,38€
169507	● NEGRO	-	1	361,38€

SILLA DE OFICINA GIRATORIA CON RESPALDO ALTO

Silla de oficina profesional.
 Asiento y respaldo tapizado en tela ignífuga con interior de espuma inyectada.
 Pistón: de gas para regulación de altura.
 Base: de aluminio con mecanismo sincro.
 Altura de la silla: 99 cm.
 Altura del respaldo: 60 cm.
 Altura del asiento: 43-53 cm.
 Ancho del asiento: 48 cm.
 Profundidad del asiento: 48 cm.
 Ruedas de 6,5 cm de Ø.
 Horas de uso: 8 horas.
 Peso de la silla / peso máximo soportado: 21 kg / 125 kg.

La silla.



UNIDAD MÍNIMA DE VENTA



PERMITE APERTURA DE ENVASE



MEDIDAS: ANCHO X ALTO X PROFUNDIDAD

rocada

A



CÓD.

63244 - 1 715,07€

EN 1335 1-3

SILLA DE OFICINA GIRATORIA CON RESPALDO ALTO

Silla giratoria regulable en altura. Fácil montaje.
 Asiento y respaldo: asiento tapizado en tela ignífuga sobre espuma inyectada con sistema de ajuste de profundidad.
 Soporte lumbar y respaldo regulable en altura.
 Pistón: de gas para regulación de altura.
 Base: aluminio inyectado con robusto mecanismo sincronizado y polímero técnico.
 Altura de la silla: 97 + 12 cm.
 Altura del respaldo: 58-64 cm.
 Altura del asiento: 47-57 cm.
 Ancho del asiento: 60 cm.
 Profundidad del asiento: 62 cm.
 Brazos: polipropileno.
 Ruedas: nylon 6 cm Ø.
 Horas de uso: 8 horas.
 Peso de la silla / peso máximo soportado: 13,90 kg / 125 kg.

La silla.



Q-CONNECT®



EN 1335 1-3

B

CÓD.	REF.	COLOR			
156276	KF19022	● AZUL	-	1	164,47€
156275	KF19021	● NEGRO	-	1	164,47€

SILLA DE OFICINA GIRATORIA CON RESPALDO ALTO

Silla giratoria 360° regulable en altura. Diseño de gran comodidad.
 Asiento y respaldo: asiento tapizado en tela y respaldo en malla con apoyo lumbar.
 Pistón: de gas para regulación de altura.
 Base: de nylon resistente.
 Altura de la silla: 91 + 7,5 cm.
 Altura del respaldo: 48,5 cm.
 Altura del asiento: 42,5-50 cm.
 Ancho del asiento: 61 cm.
 Profundidad del asiento: 55 cm.
 Brazos: polipropileno. Reclinables.
 Ruedas: de nylon. 6 cm Ø.
 Horas de uso: 8 horas.
 Peso de la silla / peso máximo soportado: 9,3 kg / 130 kg.

La silla.



SILLAS DE DIRECCIÓN

Q-CONNECT®

C

EN 1335-1

EN 1335-2



CÓD.	REF.	COLOR			
169132	KF04627	● CREMA	-	1	205,26€
169134	KF04629	● GRIS	-	1	205,26€
169133	KF04628	● NEGRO	-	1	205,26€

SILLA DE DIRECCIÓN CON RESPALDO ALTO

Silla de dirección con diseño fino y sofisticado.
 Asiento y respaldo: tapizados en simil piel.
 Base: metálica con acabado cromado. 350 mm.
 Pistón: de gas para regular la altura.
 Altura de la silla: 113 - 121 cm.
 Altura del respaldo: 69 cm.
 Altura del asiento: 47 - 55 cm.
 Ancho del asiento: 63 cm.
 Profundidad del asiento: 70 cm.
 Brazos: cromados con acolchado. Fijos.
 Ruedas: prémium.
 Horas de uso: 8 horas.
 Peso de la silla / peso máximo soportado: 16 kg / 120 kg.

La silla.



SILLAS DE DIRECCIÓN

Q-CONNECT®

A

EN 1335-1

EN 1335-2



CÓD.	REF.	COLOR			
169127	KF04622	○ BLANCO	-	1	205,26€
169126	KF04621	● MARRÓN	-	1	205,26€
169125	KF04620	● NEGRO	-	1	205,26€

SILLA DE DIRECCIÓN CON RESPALDO ALTO

Silla de diseño.

Asiento y respaldo: tapizados en símil piel.

Base: metálica con acabado cromado.

Pistón: de gas para regulación de altura.

Altura de la silla: 116 - 124 cm.

Altura del respaldo: 71 cm.

Altura del asiento: 46 - 54 cm.

Ancho del asiento: 63 cm.

Profundidad del asiento: 70 cm.

Brazos: metal cromado acolchado.

Ruedas: prémium.

Horas de uso: 8 horas.

Peso de la silla / peso máximo soportado: 16 kg / 120 kg.

La silla.



MOBILIARIO

Q-CONNECT®

B

EN 1335-1

EN 1335-2



CÓD.	REF.	COLOR			
169129	KF04624	○ BLANCO	-	1	210,53€
169128	KF04623	● NEGRO	-	1	210,53€

SILLA DE DIRECCIÓN CON RESPALDO ALTO

Silla de diseño elegante.

Asiento y respaldo: tapizados en símil piel.

Base: metálica con acabado cromado.

Pistón: de gas para regulación de altura.

Altura de la silla: 115 - 125 cm.

Altura del respaldo: 71 cm.

Altura del asiento: 48 - 58 cm.

Ancho del asiento: 61 cm.

Profundidad del asiento: 70 cm.

Brazos: cromados revestidos de símil piel.

Ruedas: prémium.

Horas de uso: 8 horas.

Peso de la silla / peso máximo soportado: 16 kg / 120 kg.

La silla.



Q-CONNECT®

C

EN 1335-1

EN 1335-2



CÓD.	REF.				
169138	KF04633	-	1	207,89€	

SILLA DE DIRECCIÓN CON RESPALDO ALTO

Silla ultraconfort con extraacolchado.

Asiento y respaldo: tapizados símil piel.

Base: metálica pintada en negro.

Pistón: de gas para regulación de altura.

Altura de la silla: 126 cm.

Altura del respaldo: 72 cm.

Altura del asiento: 49 - 59 cm.

Ancho del asiento: 65 cm.

Profundidad del asiento: 73 cm.

Brazos: cromados con recubrimiento en nylon.

Ruedas: prémium.

Horas de uso: 8 horas.

Peso de la silla / peso máximo soportado: 16 kg / 125 kg.

La silla.



UNIDAD MÍNIMA DE VENTA



PERMITE APERTURA DE ENVASE



MEDIDAS: ANCHO X ALTO X PROFUNDIDAD

Q-CONNECT®



EN 1335-1

EN 1335-2

A



CÓD. REF. 168413 KF10306 - 1 205,26€

SILLA DE DIRECCIÓN CON RESPALDO ALTO

Silla con respaldo alto regulable en altura.
 Asiento y respaldo: tapicería en símil piel color negro.
 Pistón: de gas con ajuste de altura sencillo.
 Base: cromada metálica resistente.
 Altura de asiento: 48-56 cm.
 Altura respaldo: 70 cm.
 Ancho del asiento: 55 cm.
 Profundidad del asiento: 58 cm.
 Brazos: metálicos cromados.
 Altura de la silla: 117 + 8 cm.
 Ruedas: Prémium con deslizamiento suave que evita arañazos.
 Horas de uso: 8 horas.
 Peso de la silla/peso máximo soportado: 16 kg/ 120 kg. **La silla.**

rocada



B



CÓD. 57041 - 1 320,81€

SILLA DE DIRECCIÓN CON RESPALDO ALTO

Silla ergonómica giratoria 360°.
 Asiento y respaldo: tapizados en símil piel.
 Horas de uso: para uso intensivo.
 Pistón: de gas para regulación de altura.
 Base: metálica resistente.
 Altura de la silla: 120 + 5 cm.
 Altura del respaldo: 69 cm.
 Altura del asiento: 51-56 cm.
 Ancho del asiento: 48 cm.
 Profundidad del asiento: 48 cm.
 Brazos: metálicos cromados.
 Ruedas: nylon de 6 cm Ø.
 Horas de uso: 8 horas.
 Peso de la silla / peso máximo soportado: 17 kg / 125 kg. **La silla.**

rocada



C



CÓD. 52244 - 1 256,39€

SILLA DE DIRECCIÓN CON RESPALDO ALTO

Silla ergonómica giratoria 360°.
 Asiento y respaldo: en espuma.
 Tapizados en símil piel. Color negro.
 Pistón: de gas de fácil activación.
 Base: metálica cromada con 5 ruedas.
 Altura de la silla: 100 + 9,4 cm.
 Altura del respaldo: 55 cm.
 Altura del asiento: 49-56 cm.
 Ancho del asiento: 50 cm.
 Profundidad del asiento: 51 cm.
 Brazos: aluminio con recubrimiento en símil piel.
 Ruedas: nylon de 5 cm Ø.
 Horas de uso: 8 horas.
 Peso de la silla / peso máximo soportado: 17 kg / 125 kg. **La silla.**

SILLAS DE DIRECCIÓN

Q-CONNECT®



A

CABECERA AJUSTABLE



REPOSABRAZOS AJUSTABLE EN ALTURA

EN 12520

CÓD. REF. 156278 KF19024 - 1 256,58€

SILLA ERGONÓMICA CON RESPALDO ALTO

Silla ergonómica giratoria 360°. Asiento y respaldo: en malla y tejido de color negro. Con apoyo lumbar y reposacabezas. Pistón: de gas para regulación de altura. Base: metálica con acabado cromado. Altura de la silla: 114 + 7,5 cm. Altura del respaldo: 68 cm. Altura del asiento: 46-53,5 cm. Ancho del asiento: 61 cm. Profundidad del asiento: 62 cm. Brazos: ajustables en altura, de polipropileno. Ruedas: nylon de 6 cm Ø. Horas de uso: 8 horas. Peso de la silla / peso máximo soportado: 17 kg / 130 kg. **La silla.**

MOBILIARIO

Q-CONNECT®



B

EN 1335 1-3

CÓD. REF. 156279 KF19025 - 1 178,95€

SILLA DE DIRECCIÓN CON RESPALDO ALTO

Silla ergonómica giratoria 360°. Asiento y respaldo: tapizados en tejido símilpiel color negro, respaldo con malla en el respaldo de color negro. Pistón: de gas para regulación de altura. Base: metálica con acabado cromado y alta resistencia. Altura de la silla: 111 + 10 cm. Altura del respaldo: 65 cm. Altura del asiento: 50-60 cm. Ancho del asiento: 50,5 cm. Profundidad del asiento: 50,5 cm. Brazos: fijos de polipropileno. Ruedas: nylon. 6 cm Ø. Horas de uso: 8 horas. Peso de la silla / peso máximo soportado: 12,6 kg / 130 kg. **La silla.**



Q-CONNECT®



C

CÓD. REF. 166700 KF10301 - 1 164,47€

SILLA DE DIRECCIÓN CON RESPALDO ALTO

Silla ergonómica giratoria 360°. Asiento y respaldo cubiertos de malla y tela de color negro. Altura ajustable. Con apoyo lumbar y reposacabezas ajustable en altura. Pistón: de gas para regular la altura. Base: cromada. Altura de la silla: 118 + 10 cm. Altura del respaldo: 60 cm. Altura del asiento: 45 - 55 cm. Ancho del asiento: 62 cm. Profundidad del asiento: 63 cm. Brazos: de polipropileno ajustables en altura. Ruedas: de nylon de 6 cm Ø. Horas de uso: 8 horas. Peso de la silla / peso máximo soportado: 12,40 kg / 200 kg. **La silla.**



UNIDAD MÍNIMA DE VENTA



PERMITE APERTURA DE ENVASE



MEDIDAS: ANCHO X ALTO X PROFUNDIDAD

Q-CONNECT®

EN 1335-1

EN 1335-2



A

CÓD.	REF.	COLOR			
169130	KF04625	○ BLANCO	-	1	164,47€
169131	KF04626	● NEGRO	-	1	164,47€

SILLAS DE ESCRITORIO

Silla de escritorio elegante.
 Asiento y respaldo: tapizados en símil piel.
 Base: metálica con acabado cromado.
 Altura de la silla: 105 cm.
 Altura del respaldo: 56 cm.
 Altura del asiento: 48 cm.
 Ancho del asiento: 61 cm.
 Profundidad del asiento: 68 cm.
 Brazos: metal cromado con acolchado. Fijos.
 Ruedas: No tiene ruedas. Dispone de patín metálico cromado.
 Horas de uso: 8 horas.
 Peso de la silla / peso máximo soportado: 12 kg / 120 kg.
La silla.



Q-CONNECT®

EN 1335-1

EN 1335-2



B

CÓD.	REF.	COLOR			
169135	KF04630	● CREMA	-	1	151,32€
169137	KF04632	● GRIS	-	1	151,32€
169136	KF04631	● NEGRO	-	1	151,32€

SILLAS DE ESCRITORIO

Silla de escritorio con diseño fino y sofisticado.
 Asiento y respaldo: tapizados en símil piel.
 Base: metálica con acabado cromado.
 Altura de la silla: 105 cm.
 Altura del respaldo: 62 cm.
 Altura del asiento: 47 cm.
 Ancho del asiento: 63 cm.
 Profundidad del asiento: 65 cm.
 Brazos: acolchados con base metálica cromada.
 Patín: metálico cromado.
 Horas de uso: 8 horas.
 Peso de la silla / peso máximo soportado: 13,6 kg / 120 kg.
La silla.



Q-CONNECT®

C

EN 1335-1

EN 1335-2



CÓD.	REF.	COLOR			
169151	KF04646	● GRIS	-	1	136,84€
169152	KF04647	● NEGRO	-	1	136,84€

SILLAS DE ESCRITORIO

Silla de escritorio.
 Asiento y respaldo: tapizados en tela.
 Base: metálica con acabado cromado.
 Pistón: a gas para regulación de altura.
 Altura de la silla: 86-96 cm.
 Altura del respaldo: 42 cm.
 Altura del asiento: 43-53 cm.
 Ancho del asiento: 59 cm.
 Profundidad del asiento: 62 cm.
 Brazos: marco metálico con revestimiento de tela.
 Ruedas: prémium.
 Horas de uso: 8 horas.
 Peso de la silla / peso máximo soportado: 8 kg / 110 kg.
La silla.



SILLAS DE ESCRITORIO

Q-CONNECT®

A



CÓD.	REF.	COLOR			
169154	KF04649	AZUL	-	1	91,78€
169153	KF04648	ROSA	-	1	91,78€

SILLAS DE ESCRITORIO

Silla infantil.

Asiento y respaldo: tela.

Base: de nylon resistente. 300 mm.

Pistón: a gas para regulación de altura.

Altura de la silla: 69,5 - 79,5 cm.

Altura del respaldo: 33,5 cm.

Altura del asiento: 39,5 - 49,5 cm.

Ancho del asiento: 39 cm.

Profundidad del asiento: 35 cm.

Ruedas: nylon. 50 mm Ø.

Horas de uso: 8 horas.

Peso de la silla / peso máximo soportado: 5,5 kg / 100 kg.

La silla.



MOBILIARIO

SILLAS GAMING

rocada

B



CÓD.	COLOR			
169599	AZUL	-	1	148,06€
169598	ROJO	-	1	148,06€

SILLA GAMING

Silla de diseño deportivo.

Asiento y respaldo: tapizados en símil piel.

Base: de polímero técnico (nylon).

Pistón: de gas para regulación de altura.

Brazos: fijos.

Altura de la silla: 88-99,5 cm.

Altura del respaldo: 54 cm.

Altura del asiento: 40-50 cm.

Ancho del asiento: 44 cm.

Profundidad del asiento: 43 cm.

Ruedas: nylon 5 cm Ø.

Horas de uso: 5 horas.

Peso de la silla / peso soportado: 11,2 kg / 125 kg.

La silla.



rocada

C



CÓD.	COLOR			
169601	AZUL	-	1	201,37€
169600	ROJO	-	1	201,37€

SILLA GAMING

Silla de diseño deportivo.

Reposacabezas integrado.

Asiento y respaldo tapizados en símil piel.

Base: de polímero técnico (nylon).

Pistón: de gas para regulación de altura.

Brazos: fijos.

Altura de la silla: 106-116 cm.

Altura del respaldo: 70 cm.

Altura del asiento: 46-56 cm.

Ancho del asiento: 49 cm.

Profundidad del asiento: 48 cm.

Ruedas: nylon 5 cm Ø.

Horas de uso: 8 horas.

Peso de la silla / peso soportado: 17,5 kg / 125 kg.

La silla.



UNIDAD MÍNIMA DE VENTA



PERMITE APERTURA DE ENVASE



MEDIDAS: ANCHO X ALTO X PROFUNDIDAD

SILLAS GAMING

rocada



A

BAJO PEDIDO
15 DÍAS

CÓD.	COLOR	📦	📦	
169519	● AZUL	-	1	269,83€
169518	● ROJO	-	1	269,83€

SILLA GAMING

Silla de gran diseño deportivo, confort y versatilidad.
Mecanismo basculante de grandes prestaciones para uso diario.
Respaldo y asientos: de espuma inyectada tapizados en simil piel.
Cojines lumbar y cervical regulables.
Respaldo: reclinable 155°.
Reposacabezas: integrado.
Altura de la silla: 128-138 cm.
Altura del respaldo: 85 cm.
Altura del asiento: 46-56 cm.
Ancho del asiento: 53 cm.
Profundidad del asiento: 53 cm.
Brazos: regulables en altura: 8 cm.
Ruedas: nylon 6 cm Ø.
Horas de uso: 12 horas.
Peso de la silla / peso máximo soportado: 17,5 kg / 150 kg.

La silla.



TABURETES

rocada



125 KILOS



B

CÓD.	📦	📦	
37956	-	1	256,39€

TABURETE CON RESPALDO

Ergonómico y giratorio 360°.
Regulable en altura.
Asiento y respaldo: tapizados en tela ignífuga color negro.
Respaldo regulable en altura y separación.
Pistón: cilindro de gas.
Base: metálica con cinco pies.
Altura del taburete: 92,5 + 13 cm.
Altura del respaldo: 33 cm.
Altura del asiento: 59,5-72,5 cm.
Ancho del asiento: 40 cm.
Profundidad del asiento: 44 cm.
Ruedas: nylon de 5 cm Ø.
Horas de uso: 8 horas.
Peso del taburete / peso máximo soportado: 10 kg / 125 kg.

El taburete.



rocada



125 KILOS

C

CÓD.	📦	📦	
71899	-	1	247,26€

TABURETE INDUSTRIAL

Uso industrial de alta resistencia.
Asiento y respaldo: en polímero técnico de color negro.
Pistón: de gas de largo recorrido.
Base: polímero técnico con tacos antideslizantes.
Aro reposapiés regulable en altura. Admite ruedas opcionales.
Altura del taburete: 93 + 25 cm.
Altura del respaldo: 33 cm.
Altura del asiento: 56-81 cm.
Ancho del asiento: 42 cm.
Profundidad del asiento: 47 cm.
Horas de uso: 8 horas.
Peso del taburete / peso máximo soportado: 11,90 kg / 125 kg.

El taburete.



rocada

D



CÓD.	📦	📦	
170858	-	1	277,74€

TABURETE DE OFICINA

Estructura metálica y base de 5 pies.
Asiento tapizado en aran y simil piel color negro.
Base de tubo de acero 25 mm de diámetro.
Regulable en altura con husillo giratorio.
Diámetro del asiento: 46 cm.
Altura del taburete: 61-71 cm.
Viene montado.
Horas de uso: 4-6 horas.
Peso del taburete/ peso máximo soportado: 6 kg / 100 kg.

El taburete.



SOFÁ

rocada **A**

BAJO PEDIDO
15 DÍAS

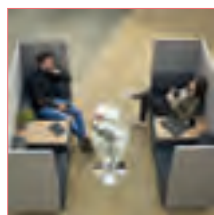

MOBILIARIO

CÓD.
156856 - 1 2.644,26€

SOFÁ SOFT DOBLE CON MESA

Sofá de descanso y espera doble. Tapizado en color negro/gris con interior de espuma inyectada de alta densidad combinados con mesa de trabajo fabricada en melamina color roble. Su paneles laterales están fabricados con material acústico, aportando privacidad y reduciendo el ruido exterior. Incorpora enchufe para carga de dispositivos. Instalación sin herramientas. Medidas: 200 x 129 x 68 cm. **El sofá.**

REPOSAPIÉS

Q-CONNECT®

B



CÓD. REF.
19973 KF04525 - 1 41,93€

REPOSAPIÉS PLÁSTICO AJUSTABLE

Reposapiés ergonómico, regulable en altura e inclinación. Ángulo inclinable: 0-35°. Ideal para reducir la tensión en espalda, piernas y cuello. Base antideslizante. Altura: 115-185 mm. Medidas: 310 x 90 x 450 mm. **El reposapiés.**

Q-CONNECT®

C

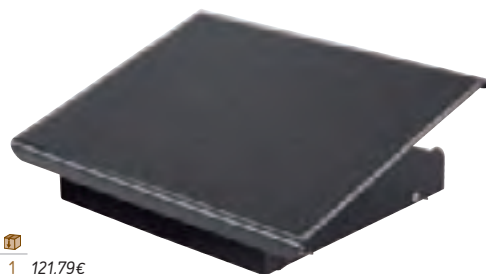

CÓD. REF.
155032 KF17950 - 1 121,79€

REPOSAPIÉS AJUSTABLE METÁLICO

Reposapiés ergonómico, regulable en altura e inclinación. Favorece una postura correcta del cuerpo reduciendo la tensión y el cansancio de espalda, piernas y cuello. De acero para mayor estabilidad. Ajustable en 3 alturas. Superficie antideslizante. Medidas: 413 x 103 x 326 mm. **El reposapiés.**

Q-CONNECT®

D



CÓD. REF.
36149 KF17984 - 1 62,66€

REPOSAPIÉS POLIESTIRENO AJUSTABLE

Complemento ajustable para confort personal. Ángulo inclinable: 0-20°. Diseño ergonómico para confort y soporte. Ángulo ajustable. Favorece la postura correcta del cuerpo, reduciendo la tensión y el cansancio de la espalda. Construcción firme y sólida. Fabricado en poliestireno de alto impacto. Medidas: 450 x 115 x 340 mm. **El reposapiés.**

Fellowes **E**



CÓD.
156471 - 1 123,00€

REPOSAPIÉS PROFESSIONAL METÁLICO

Reposapiés metálico ergonómico de altura ajustable. Ajustable a 3 alturas: 105, 120 y 135 mm. Superficie efecto masaje. Base antideslizante. 96% reciclable. Medidas: 560 x 105/135 x 340 mm. **El reposapiés.**

Fellowes

F



CÓD.
171671 - 1 65,38€

RESPOSAPIÉS ACOLCHADO DE ESPUMA BREYTA

Diseñado para ayudar a reducir las molestias en la espalda y las piernas, apoyando los pies y fomentando una postura ergonómica correcta. Reduce la fatiga muscular aliviando la presión en la parte posterior de los muslos. 2 posiciones con opción de balanceo. Asa de transporte incorporada. Espuma fabricada con un 93 % de contenido reciclado preconsumo y funda de tela fabricada con poliéster 100% reciclado posconsumo. Garantía aplicada de 5 años. Medidas: 450 x 310 x 100 mm. **El reposapiés.**

Fellowes

G

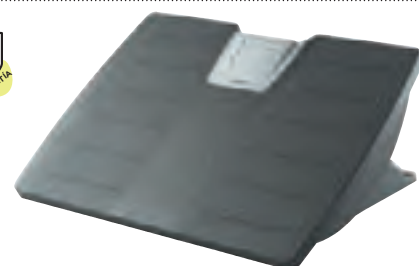

CÓD.
38263 - 1 76,96€

REPOSAPIÉS AJUSTABLE MICROBAN

Evita las molestias en la espalda y la incomodidad de las piernas, garantizando la postura correcta al estar sentado. Fabricado con Microban que proporciona protección contra los microbios, impidiendo el crecimiento incontrolado de manchas y olores provocados por las bacterias. Ajustable mediante una simple presión de los pies. Se puede balancear hacia atrás y hacia delante para estimular la circulación de los pies y las piernas. Certificado según la norma ISO 9241. 99% reciclable. Medidas: 440 x 115 x 340 mm. **El reposapiés.**

Fellowes



CÓD. 156470 - 1 66,19€

REPOSAPIÉS ULTIMATE AJUSTABLE

Reposapiés ergonómico de altura ajustable con efecto masaje. Eleva los pies y las piernas para aliviar la presión de la zona lumbar. Certificación FIRA. Color negro. Ajustable a 3 alturas: 100, 135 y 165 mm. Base antideslizante. Medidas: 455 x 100/165 x 338 mm. **El reposapiés.**

Kensington

B



CÓD. 43848 - 1 103,29€

REPOSAPIÉS PLÁSTICO SOLEMATE PLUS

Diseño contemporáneo. Sencillo mecanismo de inclinación (0 a 20°). Plataforma con relieves para mejor sujeción de los pies. Control de bloqueo de la inclinación. 6 posiciones de ajuste de la altura. Medidas: 450 x 350 x 95 mm. **El reposapiés.**

Q-CONNECT

C



CÓD. REF. 78168 KF17981 - 1 37,20€

REPOSAPIÉS AJUSTABLE EFECTO MASAJE

Reposapiés ajustable en altura. Base antideslizante. Superficie de efecto masaje que favorece la circulación de la sangre en las piernas. Ángulo: 0-15°. Medidas: 448 x 90 x 325 mm. **El reposapiés.**

Q-CONNECT

D



CÓD. REF. 63210 KF17985 - 1 60,48€

REPOSAPIÉS AJUSTABLE EFECTO MASAJE

Reposapiés ajustable en altura. Con alfombrilla/base de caucho antideslizante. Superficie efecto masaje que favorece la circulación de la sangre en las piernas. Ángulo: 0-15°. Medidas: 450 x 90 x 330 mm. **El reposapiés.**

Q-CONNECT

E



CÓD. REF. 78169 KF17982 - 1 55,85€

REPOSAPIÉS AJUSTABLE EFECTO MASAJE

Reposapiés ajustable en 3 niveles de altura: 110 - 140 - 170 mm. Base antideslizante. Superficie de efecto masaje que favorece la circulación de la sangre en las piernas. Ángulo: 0-30°. Medidas: 460 x 110 x 340 mm. **El reposapiés.**

Q-CONNECT

F



CÓD. REF. 78170 KF17983 - 1 72,58€

REPOSAPIÉS AJUSTABLE EFECTO MASAJE

Reposapiés ajustable en 3 niveles de altura: 110 - 140 - 170 mm. Base antideslizante cubierta de caucho. Superficie de efecto masaje que favorece la circulación de la sangre en las piernas. Ángulo: 0-30°. Medidas: 460 x 110 x 340 mm. **El reposapiés.**

Fellowes

G

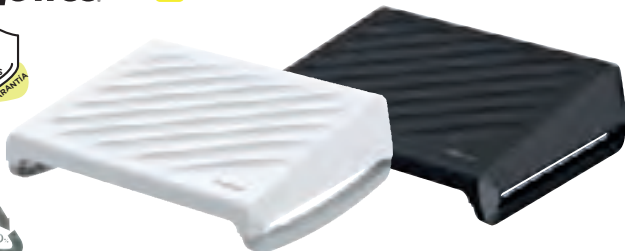

CÓD. COLOR 169491 ○ BLANCO - 1 55,02€
169492 ● NEGRO - 1 55,02€

REPOSAPIÉS AJUSTABLE EFECTO MASAJE

Reposapiés con 3 ajustes de altura, que eleva las piernas y pies para aliviar la presión sobre la espalda. Gran plataforma de apoyo de 450 x 350 mm. Opción de balanceo para aumentar el movimiento de las piernas y favorecer la circulación. Fabricado con materiales que son 100 % reciclables y duraderos con una garantía extendida de 5 años. Medidas: 490 x 98 x 360 mm. **El reposapiés.**

Fellowes

H



CÓD. 150986 - 1 36,93€

REPOSAPIÉS AJUSTABLE EFECTO MASAJE

Reposapiés fabricado con plástico 100% reciclado. Mejora la circulación gracias a su superficie efecto masaje. Ajuste de altura de doble posición. Permite estirar las piernas, evita las molestias en la espalda y la incomodidad. Efecto balanceo. Certificado según la norma ISO-9241. Medidas: 447 x 95 x 333 mm. **El reposapiés.**

Fellowes

BREYTA™

ACCESORIOS ERGONÓMICOS

DURABILIDAD, ESTILO Y SOSTENIBILIDAD

La gama Breyta™ está inspirada en la evolución de los estilos de trabajo, cuenta con accesorios ergonómicos fabricados en espuma con un 93% de contenido reciclado postconsumo.



NOVEDAD

93%
CONTENIDO
RECICLADO

Espuma fabricada con un 93% de contenido reciclado

Fellowes
5
AÑOS
GARANTÍA

Los productos Breyta™ están diseñados para un uso prolongado en el tiempo, con una garantía de 5 años y probado hasta 80.000 usos.

TESTED TO
fir.international
EN ISO 9241-5

Han sido testados por FIRA (Consultoría Ergonómica Internacional) por cumplir con los requisitos ergonómicos establecidos en la legislación europea sobre salud y seguridad EN ISO 9241-5.

Respaldo y Cojín Breyta™

- Diseñados para ayudar a reducir las molestias de espalda proporcionando apoyo y fomentando una postura ergonómica correcta.
- La correa ajustable mantiene el respaldo firmemente en su sitio.

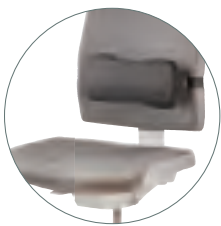

Cojín lumbar Breyta™

Ref. 100119853

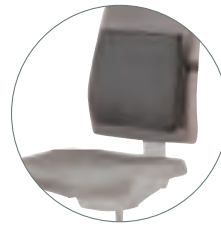

Respaldo Confort Breyta™

Ref. 100119852

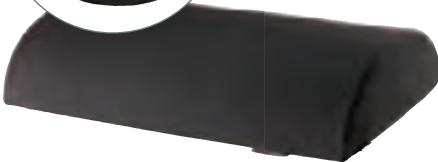

Reposapiés Breyta™

- Reduce la fatiga muscular aliviando la presión en la parte posterior de los muslos.
- Opción de balanceo para aumentar el movimiento y la circulación.
- Funda lavable. Correa incorporada para un fácil transporte.

Cod. 171671 - Ref. 100119851

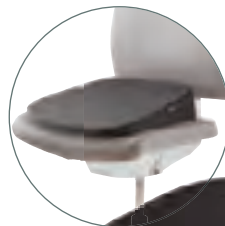

Cojín para asiento en cuña Breyta™

- Diseño en forma de cuña para favorecer la posición correcta de la pelvis, la alineación de la columna vertebral y ayudar a reducir las molestias en la espalda.
- Correa incorporada facilita su transporte y funda lavable.

Ref. 100119849

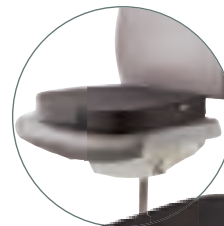

Cojín para asiento Confort Breyta™

- Su diseño dividido con una hendidura ayuda a distribuir uniformemente el peso corporal y aliviar la presión sobre el coxis y la espalda.
- Correa incorporada facilita su transporte y funda lavable.

Ref. 100119850

LA MEJOR FORMA DE TRABAJAR

REPOSAPIÉS

Q-CONNECT®

A



CÓD. REF.
 163910 KF16946 - 1 27,59€

REPOSAPIÉS AJUSTABLE EFECTO MASAJE

Reposapiés ajustable en altura. Parte derecha e izquierda ajustables de manera separada. Base antideslizante. La superficie central contiene bolas de masaje para aliviar el dolor en los pies y favorecer la circulación de la sangre en las piernas. Medidas: 430 x 110 x 320 mm. **El reposapiés.**

Q-CONNECT®

B



CÓD. REF.
 154529 KF17987 - 1 41,07€

REPOSAPIÉS AJUSTABLE CON BALANCEO

Reposapiés de plástico ajustable en altura y ergonómico con efecto masaje con balanceo. Base antideslizante y superficie de efecto masaje que favorece la circulación de la sangre en las piernas. Color negro. Medidas: 417 x 135 x 225 mm. **El reposapiés.**

RESPALDOS LUMBARES

Q-CONNECT®

C



CÓD. REF.
 63211 KF17986 - 1 57,17€

RESPALDO LUMBAR MEMORY FOAM

Cojín ergonómico ideal para mejorar la postura, aliviar los dolores a nivel de los riñones y para prevenir la aparición de molestias en la parte baja de la espalda. Con espuma que mantiene memoria de la forma, mejorando el confort y previniendo las molestias. Además de en la oficina se puede utilizar en el hogar y en los asientos durante los viajes. Color negro. Medidas: 340 x 300 x 110 mm. **El respaldo.**

Fellowes



D



CÓD.
 38663 - 1 83,42€

RESPALDO LUMBAR ULTIMATE PROFESSIONAL

Cojín ergonómico para proporcionar confort y corregir la posición de la espalda gracias al memory foam de 3 secciones. Adaptable a la curvatura normal de la espalda. Adecuado para la sección central. Con sistema de triple enganche que proporciona estabilidad y evita reajustes. Tiras ajustables que permiten fijar el cojín a la mayoría de las sillas de la oficina. Color negro. Medidas: 365 x 375 x 55 mm. **El respaldo.**

Fellowes

E



CÓD.
 52912 - 1 73,69€

RESPALDO LUMBAR MESH PROFESIONAL SUITES

Reduce la tensión de la espalda manteniendo la posición adecuada cuando se está sentado. Se amolda a los contornos del cuerpo proporcionando el máximo apoyo. Material de malla que permite la circulación del aire para mayor comodidad personal. Sistema tensor que permite ajustar el respaldo a cualquier silla. Incorpora cojín lumbar de espuma ajustable verticalmente para poder colocarse según las preferencias de cada usuario. Medidas: 304 x 370 x 195 mm. **El respaldo.**



Fellowes

F



CÓD.
 71751 - 1 59,78€

RESPALDO LUMBAR MESH OFFICE SUITES

Reduce la tensión de la espalda manteniendo la posición adecuada cuando se está sentado. Se amolda a los contornos del cuerpo proporcionando el máximo apoyo. Material de malla que permite la circulación del aire para mayor comodidad personal. Sistema tensor que permite ajustar el respaldo a cualquier silla. Incorpora cojín lumbar de espuma ajustable verticalmente para poder colocarse según las preferencias de cada usuario. Medidas: 440 x 512 x 140 mm. **El respaldo.**



COJÍN

Kensington®

G

CÓD.
 154100 - 1 87,37€

COJÍN DE GEL FRÍO

Cojín de refrigeración con núcleo de gel frío. Proporciona una disminución de la temperatura corporal para una máxima comodidad. Diseño ergonómico que promueve una postura saludable, mejora la circulación y alivia la presión de la columna vertebral. Color negro. Medidas: 363 x 460 x 71 mm. **El cojín.**



Q-CONNECT®



A



400 mm

120 mm 180 mm

5W

600 lux

TONO LUZ VARIABLE

SENSOR TÁCTIL

CÓD. REF.
156581 KF11302 - 1 67,92€

LÁMPARA DE OFICINA

Lámpara de oficina de sobremesa fabricada en ABS con brazo de aluminio. Interruptor por sensor de 4 niveles de luminosidad. Hasta 50 000 horas de duración. Potencia 5 W, cct de 3000 (luz cálida) a 6000 (luz fría) con tira de 48 LEDs, con lumen de 800 lux. Ideal para estudiar, trabajar o leer. Carga inalámbrica para los dispositivos compatibles Qi o por USB. Función apagado automático 1 h/2 h. Color negro. Medidas: 120 x 400 x 180 mm. Longitud del cable: 1,2 m. **La lámpara.**

Q-CONNECT®



B



420 mm

ø 197 mm

6W

1000 lux

TONO LUZ VARIABLE

SENSOR TÁCTIL

CÓD. REF. COLOR
163892 KF10974 ○ BLANCO - 1 41,75€
163891 KF10973 ● NEGRO - 1 41,75€

LÁMPARA DE OFICINA

Lámpara de sobremesa fabricada en ABS con acabado mate. Interruptor por sensor con 3 niveles de temperatura de luz: atenuación de la luz continua, función luz de noche. Cabeza orientable. Tira de 32 LED; flujos luminosos 1000 lux. CCT: 3000K-6500K. Lumen: 360 Lm. Potencia 6 W. Medidas: 197 x 420 x 146 mm. **La lámpara.**

Q-CONNECT®



C



400 mm

ø 165 mm

6W

1300 lux

TONO LUZ VARIABLE

SENSOR TÁCTIL



CÓD. REF.
153418 KF18753 - 1 56,60€

LÁMPARA DE OFICINA

Lámpara de oficina. De ABS, 6 W, CCT de 2800 (luz cálida) a 6000 (luz fría) grados kelvin, con tira de 18 LEDs, con lumen de 1300 lux. Interruptor por sensor de 3 niveles de luminosidad. Hasta 20 000 horas de duración. Brazo y pie oscilantes. Color blanco. Medidas: (diámetro de la base) 165 x (altura) 400 mm. Longitud del cable: 1,3 m. **La lámpara.**

Q-CONNECT®

D



ø 165 mm

ø 165 mm

437 mm

7W

1000 lux

TONO LUZ VARIABLE

CÓD. REF. COLOR
163890 KF10972 ○ BLANCO - 1 50,94€
163889 KF10971 ● NEGRO - 1 50,94€

LÁMPARA DE OFICINA

Lámpara de sobremesa fabricada en ABS con acabado mate. Dispone de un interruptor para encender el aparato y regular la intensidad de la luz. Cabeza y brazo orientable. Tira de 80 LED, flujos luminosos 1000 lux. CCT: 3000K-6500K. Lumen: 500 Lm. Potencia 7 W. Medidas: 165 x 437 x 165 mm. **La lámpara.**

Q-CONNECT®



E



905 mm

ø 150 mm

ø 192 mm

9W

1000 lux

TONO LUZ VARIABLE

SENSOR TÁCTIL

CÓD. REF.
163893 KF10975 - 1 76,32€

LÁMPARA DE OFICINA

Lámpara de sobremesa fabricada en ABS con acabado en aluminio. Interruptor táctil, ajuste de temperatura de 3 colores con atenuación continua. Carga inalámbrica rápida para los dispositivos compatibles con luz indicando el nivel de carga. Cabeza y brazo orientables. Tira de 120 LED, flujos luminosos 1000 lux. Potencia 9 W. Hasta 20 000 horas de duración. Color negro. Medidas: 192 x 905 x 150 mm. **La lámpara.**

Q-CONNECT®



F



562 mm

155 mm

220 mm

9W

1300 lux

TONO LUZ VARIABLE

SENSOR TÁCTIL

CÓD. REF.
153420 KF18755 - 1 77,83€

LÁMPARA DE OFICINA

Lámpara de oficina. De ABS, 9 W, CCT de 3000 (luz cálida) a 6500 (luz fría) grados kelvin, con tira de 32 LEDs, con lumen de 1300 lux. Interruptor por sensor de 3 niveles de luminosidad. Tiempo de vida estimado: 2 años. Brazo y pie oscilantes. Color cromado. Medidas: 155 x 562 x 220 mm. Longitud del cable: 1,3 m. **La lámpara.**



UNIDAD MÍNIMA DE VENTA



PERMITE APERTURA DE ENVASE



MEDIDAS: ANCHO X ALTO X PROFUNDIDAD



A

3,2W



CÓD.

57179 - 1 142,17€

LÁMPARA DE OFICINA

Con 24 leds de 0,06 W incorporadas de última generación que garantizan la comodidad visual. Bola rotatoria 360°. Estructura en aluminio y acero 100% reciclable. Interruptor táctil para regulación de intensidad. Color gris metal con base negra. La luz debe proceder del lado izquierdo si se trabaja con la mano derecha y al contrario si se es zurdo. 2 m de cable. Longitud desde la base de 580 mm. Diámetro de la base: 150 mm. **La lámpara.**

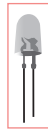

B

4W

1000 lux

TONO LUZ VARIABLE

CÓD.

155780 - 1 74,79€

LÁMPARA DE OFICINA

Lámpara LED. Totalmente orientable en cualquier sentido, incluso dirigido hacia el techo. Cabeza orientable. Interruptor y regulador de intensidad de luz. Clase energética: A+. Flujos luminosos: 1000 Lux a 30 cm. Índice IRC >80. Potencia: 4W. Color negro. Medidas: 550 x 600 mm. **La lámpara.**



C

600 lux

3W

CÓD.

166176 - 1 106,88€

LÁMPARA DE OFICINA LED

Lámpara LED de sobremesa Space. Fabricada en ABS y metal. Acabado mate de gran calidad. Altura regulable gracias a su brazo articulado doble, que permite la máxima amplitud y comodidad del usuario. LED 3W 230V. Flujo luminoso: 200 lumen. Temperatura de color: 3.000 K (blanco cálido). Tiempo de vida estimado: 30.000 h. Color plata metalizada. Medidas exteriores: 130 x 340 x 220 mm. **La lámpara.**

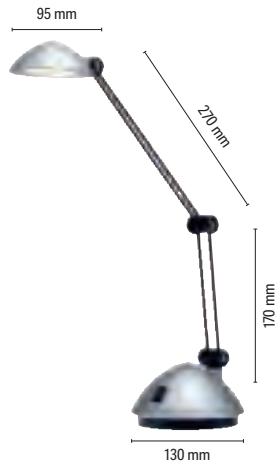

D

4W

500 lux

CÓD.

CÓD.	COLOR			
154383	● AZUL	-	1	40,58€
154384	○ BLANCO	-	1	40,58€
154382	● NEGRO	-	1	40,58€
154385	● ROJO	-	1	40,58€

LÁMPARA DE OFICINA

Equipada con led integrado de 4W de potencia, con una duración de 20 000 horas y 500 lúmenes. La forma de su cabezal proporciona mayor difusión en la superficie de trabajo. Equipada con un brazo flexible. Consumo energético de 5 kW cada 1000 horas. Medidas: 140 x 450 mm. **La lámpara.**

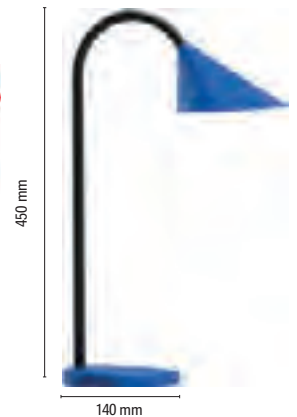

E



6W

1400 lux

SENSOR TÁCTIL



CÓD.

171826 - 1 140,65€

LÁMPARA DE OFICINA LED

Lámpara de diseño de alta calidad con brazo de doble articulación de aluminio anodizado. Potencia de iluminación regulable en 4 niveles. Diseño moderno: líneas claras, elegancia sutil. Tecnología LED. Campo táctil en el cabezal. Intensidad de la lámpara: 1400 lux a una distancia de 35 cm. Temperatura de color (por fuente de luz): 3000 Kelvin (blanco cálido) hasta 6500 Kelvin (blanco del día). Fuentes de luz: 1. Clase de eficiencia energética (por fuente de luz): F (Espectro A a G). Consumo de energía ponderado (por fuente de luz): 6 kWh/1000 h. Vida útil, L70B50 (por fuente de luz): 20.000 h. Flujo luminoso útil (por fuente de luz): 618 Lumen. Cabezal de aluminio de Ø 11,6 cm. Medidas: altura: 46,6 cm. Brazo: longitud inferior 36,5 cm, longitud superior 36,5 cm. Pie: Ø 20,5 cm. Cabezal inclinable giratorio. Medidas: 205 x 466 x 365 mm. **La lámpara.**



ILUMINACIÓN

MAUL

A

N

CÓD.	COLOR	MODELO	MEDIDAS			
171827	○ BLANCO	CON PINZA	170 x 440 x 350 mm	-	1	34,68€
171829	● NEGRO	CON PINZA	170 x 440 x 350 mm	-	1	34,68€
171830	● PLATA	CON PINZA	170 x 440 x 350 mm	-	1	34,68€
171828	● ROJO	CON PINZA	170 x 440 x 350 mm	-	1	34,68€
171831	● NEGRO	CON BASE	490 x 350 x 230 mm	-	1	67,36€



LÁMPARA DE OFICINA

Lámpara de oficina con alta calidad de luz. Compatible con Smart Home con bombilla (casquillo E27) a juego, bombilla no incluida. Reflector para un aprovechamiento óptimo de la luz. Consumo cero garantizado con el interruptor apagado. Sin límite de extensión del brazo doble largo. Pie de apriete estable, anchura de pinza hasta 5,5 cm. Bombilla sustituible. Fabricada en metal. Altura: 44 cm. Cabezal y brazo inclinables giratorios. Brazo: longitud inferior 350 mm, longitud superior 350 mm. Pie con anchura de pinza hasta: 0 - 5,5 cm. Modelo con base: Ø 230 mm. **La lámpara.**

MOBILIARIO

MAUL

B

N

5W
1360 lux
TONO LUZ VARIABLE
SENSOR TÁCTIL

CÓD.	COLOR			
171832	○ BLANCO	-	1	44,81€
171833	● NEGRO	-	1	44,81€



LÁMPARA DE OFICINA LED

Temperatura de color y potencia de iluminación regulable en 3 niveles. Buena iluminación de un área limitada; gran potencia luminosa. Tecnología LED. Brazo estable con rango de flexión para ajustar el ángulo de iluminación. Cómodo manejo táctil en la base de la lámpara. Posibilidad de intercambiar la fuente de luz y el equipo de control. Intensidad de la lámpara: 1360 lux a una distancia de 35 cm. Temperatura de color (por fuente de luz): 3000 Kelvin (blanco cálido) hasta 6500 Kelvin (blanco luz del día). 1 fuente de luz. Consumo de energía ponderado (por fuente de luz): 5 kWh/1000 h. Vida útil, L70B50 (por fuente de luz): 50 000 h. Soporte apto para escritorio. Cabezal y brazo inclinables giratorios. Cabezal: 160 x 60 mm. Brazo: longitud inferior 357 mm. Pie: 165 x 106 mm. Medidas: 106 x 375 x 357 mm. **La lámpara.**

MAUL

1880 lux

C

N

CÓD.	COLOR			
171836	● AZUL	-	1	27,90€
171834	○ BLANCO	-	1	27,90€
171837	● LIMA	-	1	27,90€
171835	● ROSA	-	1	27,90€

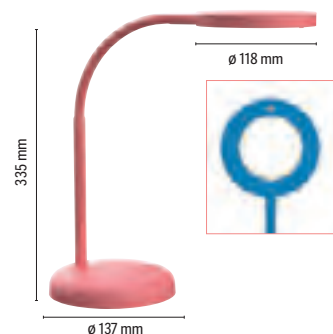

LÁMPARA DE OFICINA LED

Lámpara de escritorio con colores alegres y actuales. Tecnología LED, alta eficiencia energética. Adecuada para superficies pequeñas de trabajo, pero con gran potencia luminosa. Brazo con rango de flexión para ajustar el ángulo de iluminación. Pie y cabezal de plástico resistente, brazo de metal con superficie engomada. Posibilidad de intercambiar la fuente de luz y el equipo de control. Intensidad de la lámpara: 1880 lx a una distancia de 33 cm. Temperatura de color (por fuente de luz): 3000 Kelvin (blanco cálido). Cabezal y brazo inclinables giratorios. Medidas: 137 x 137 x 335 mm. **La lámpara.**

MAUL

3240 lux

D

N

CÓD.	COLOR			
171839	● AZUL	-	1	35,24€
171838	○ BLANCO	-	1	35,24€
171840	● NEGRO	-	1	35,24€

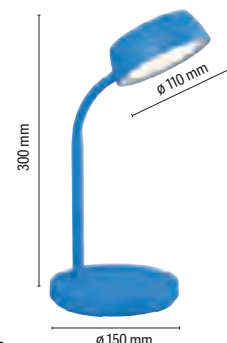

LÁMPARA DE OFICINA LED

Brazo estable con rango de flexión para ajustar el ángulo de iluminación. Pie y cabezal de plástico resistente, brazo de metal con superficie engomada. Reflector blanco mate para una distribución óptima de la luz. Tecnología LED. Posibilidad de intercambiar la fuente de luz y el equipo de control por un electricista. Envase ecológico reciclable, sin plástico. Intensidad de la lámpara: 3.240 lx a una distancia de 25 cm. Temperatura de color (por fuente de luz): 3000 Kelvin (blanco cálido). 1 fuente de luz. Brazo de metal y engomado. Cabezal y brazo inclinables giratorios. Medidas: 150 x 300 x 110 mm. **La lámpara.**



UNIDAD MÍNIMA DE VENTA



PERMITE APERTURA DE ENVASE



MEDIDAS: ANCHO X ALTO X PROFUNDIDAD

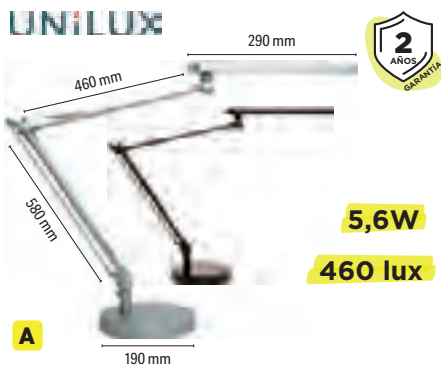

A

CÓD.	COLOR	🌱	📦	
154387	● GRIS	-	1	100,75€
154386	● NEGRO	-	1	100,75€

LÁMPARA DE OFICINA

Equipada con led integrado de 5,6W de potencia con una duración de 40 años y 460 lúmenes. Lámpara de oficina con buena eficiencia luminosa: 109 lm/W. Consume dos veces menos que una lámpara fluorescente. Equipada con un difusor que permite un mejor reparto de la luz. Su brazo tiene 3 articulaciones. Gira 360° sobre la base y el cabezal gira en todas direcciones. Consumo energético 4,2 kW cada 1000 horas. El interruptor está en el cabezal. Medidas: 190 x 580 + 460 x 290 mm. **La lámpara.**



B

CÓD.	🌱	📦	
154388	-	1	166,57€

LÁMPARA DE OFICINA

Equipada con led integrado de 11W de potencia con una duración de 30 000 horas y 1000 lúmenes. Recubrimiento en el interior del cabezal con una pintura esmaltada para un mejor reflejo de la luz. Brazo giratorio 360° sobre la base y doble articulación. Consumo energético 11 kW cada 1000 horas. Medidas: 200 x 400 x 400 mm. **La lámpara.**

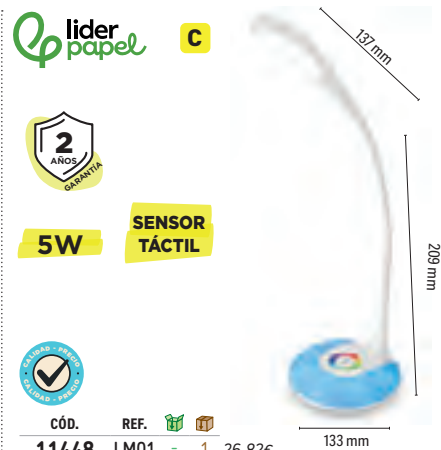

C

CÓD.	REF.	🌱	📦	
11448	LM01	-	1	26,82€

LÁMPARA INFANTIL

Lámpara de mesa o escritorio inalámbrica con batería recargable fabricada en ABS. Esta lámpara está especialmente diseñada para iluminar sin dañar la visión de los niños. Los leds de colores permiten crear diferentes ambientes, cada color se adapta a una situación: descansar, leer o estudiar. El brazo es inclinable para ajustar la difusión de la luz. Interruptor táctil. Con 3 niveles de brillo. Ahorro de energía. Potencia: 5W. Cable para cargar incluido. Color blanco. Medidas: 133 x 209 x 137 mm. **La lámpara.**



D

1000 lux
TONO LUZ VARIABLE

CÓD.	REF.	🌱	📦	
163894	KF16604	-	1	103,77€

LÁMPARA DE SUELO

Lámpara de suelo fabricada en ABS. Interruptor con control remoto infrarrojo que permite controlar fácilmente la lámpara hasta 5 metros de distancia. Función encender/apagar, ajustar la temperatura de la iluminación (luz caliente o luz fría 3000K-4000K-6000K), atenuación continua. Gancho magnético para colocar el control cuando no se usa. Puede ajustar el ángulo de iluminación gracias a al cuello flexible hecho con silicona. Flujos luminosos 1000 lux. CCT: 3000K-4000K-6000K. Lumen: 850 Lm. Potencia 15 W. Medidas: 1460 x 272 x 650 mm. Color negro. **La lámpara.**



E

1120 lux
TONO LUZ VARIABLE

CÓD.	🌱	📦	
171825	-	1	60,61€

LÁMPARA DE PIE

Lámpara de lectura práctica con ángulo flexible de iluminación. Tecnología LED. Regulador de 4 niveles. Columna metálica estable. Práctico difusor para proyectar poca sombra. Posibilidad de intercambiar la fuente de luz y el equipo de control. Intensidad de la lámpara: 1120 lux a una distancia de 35 cm. Temperatura de color: 3000 Kelvin (blanco cálido). Número de fuentes de luz: 1. Consumo de energía ponderado: 6 kWh/1000 h. Vida útil: 50 000 h. Flujo luminoso útil: 726 lumen. Cabezal de aluminio inclinable y giratorio. Columna y brazo (engomado): metálicos. Base de acero. Pie: recubrimiento de plástico, elemento de carga. Interruptor en cabezal de la lámpara. Medidas: 1263 x 210 mm. **La lámpara.**



F

TONO LUZ VARIABLE

CÓD.	COLOR	🌱	📦	
171823	○ BLANCO	-	1	493,30€
171824	● PLATA	-	1	493,30€

LÁMPARA DE PIE

Lámpara de pie con iluminación regulable. Potente luz directa e indirecta. Tecnología LED. Etiqueta GS de seguridad verificada. Columna y cabezal de aluminio de alta calidad. Cabezal de luminaria cerrado. Base recortada para adaptar alrededor de una pata de mesa. Intensidad: 1960 lux a una distancia de 85 cm, 1220 lux a una distancia de 110 cm. Temperatura de color (por fuente de luz): 4000 Kelvin (blanco neutro). Número de fuentes de luz: 7. Consumo de energía ponderado: 62 kWh/1000 h (2 x 16 kWh/1000 h & 5 x 6 kWh/1000 h). Vida útil: 50 000 h. Flujo luminoso útil: 9200 Lumen (2 x 2500 Lumen & 5 x 840 Lumen). Cabezal y brazo fijos. Medidas: 270 x 1950 x 410 mm. **La lámpara.**

rocada

A

TONO LUZ
VARIABLE

N

CÓD. REF.
170859 - 1 652,21€

LÁMPARA DE PIE

Lámpara de suelo. Buena iluminación de un área limitada, con rango flexible para un ajuste preciso del ángulo de iluminación. Lámpara de trabajo, oficina o lectura con tecnología LED. Regulador con 4 niveles. Columna metálica. Práctico difusor para proyectar poca sombra. Es posible cambiar la fuente de luz y el equipo de control. Color plata. Medidas: 270 x 1950 x 410 mm. **La lámpara.**

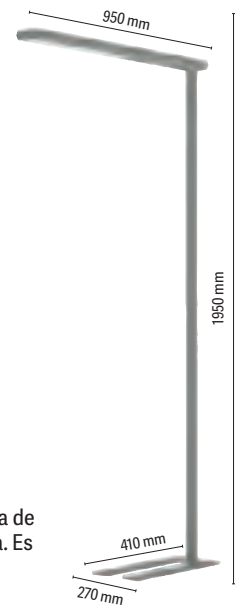

MOBILIARIO

RELOJES

Q-CONNECT®

B

257
mm

CÓD. REF.
163918 KF16952 - 1 23,26€



RELOJ DE PARED PLÁSTICO

Reloj de pared, diseño actual y atractivo. Marco de plástico de madera natural. Con números de color marrón sobre fondo de color madera natural. Números grandes para una lectura fácil. Mecanismo silencioso. Funciona con 1 pila AA (no incluida). Diámetro: 257 mm. **El reloj.**

Q-CONNECT®

C

300
mm

CÓD.	REF.	MARCO			
22366	KF15589	○ BLANCO	-	1	20,42€
22367	KF15590	● NEGRO	-	1	20,42€



RELOJ DE PARED PLÁSTICO

Reloj de pared, diseño moderno y actual. Con números grandes de color negro sobre una base blanca que facilita su lectura. Funciona con 1 pila AA (no incluida). Diámetro: 300 mm. **El reloj.**

Q-CONNECT®

D

300
mm

CÓD.	REF.	COLOR			
153907	KF11214	● AZUL	-	1	25,97€
153908	KF11215	● ROJO	-	1	25,97€



RELOJ DE PARED PLÁSTICO

Reloj de pared, diseño moderno y actual. Con números blancos sobre fondo negro. Números grandes para una lectura fácil. Colores vivos. Funciona con 1 pila AA (no incluida). Diámetro: 300 mm. **El reloj.**

Q-CONNECT®

E

300
mm

CÓD. REF.
163915 KF16949 - 1 19,06€



RELOJ DE PARED PLÁSTICO

Reloj de pared, diseño moderno y actual. Marco de plástico de color azul. Con números blancos sobre fondo de color azul. Números grandes para una lectura fácil. Mecanismo silencioso. Funciona con 1 pila AA (no incluida). Diámetro: 300 mm. **El reloj.**

Q-CONNECT®

F

340
mm



CÓD.	REF.	MARCO			
22368	KF15591	○ BLANCO	-	1	21,89€
22369	KF15592	● NEGRO	-	1	21,89€



RELOJ DE PARED PLÁSTICO

Reloj de pared, diseño moderno y actual. Con números grandes y en color negro sobre una base blanca que facilita su lectura. Funciona con 1 pila AA (no incluida). Diámetro: 340 mm. **El reloj.**

Q-CONNECT®

G

344
mm

CÓD. REF.
163917 KF16951 - 1 24,93€



RELOJ DE PARED PLÁSTICO

Reloj de pared, diseño moderno y actual. Marco de plástico de color negro. Color blanco y negro, estilo minimalista. Mecanismo silencioso. Funciona con 1 pila AA (no incluida). Diámetro: 344 mm. **El reloj.**



UNIDAD MÍNIMA DE VENTA



PERMITE APERTURA DE ENVASE



MEDIDAS: ANCHO X ALTO X PROFUNDIDAD

RELOJES

Q-CONNECT®

A



CÓD. REF.
163914 KF16948 - 1 24,85€

RELOJ DE PARED CROMADO

Reloj de pared, diseño moderno y actual. Marco metálico de color cromado. Con números blancos sobre fondo de color negro. Números grandes para una lectura fácil. Mecanismo silencioso. Funciona con 1 pila AA (no incluida). Diámetro: 250 mm. **El reloj.**

Q-CONNECT®

B



CÓD. REF.
163916 KF16950 - 1 23,62€

RELOJ DE PARED CROMADO

Reloj de pared, diseño actual y atractivo. Marco metálico de color oro rosa cromado. Con números grandes de color para una lectura fácil. Mecanismo silencioso. Funciona con 1 pila AA (no incluida). Diámetro: 305 mm. **El reloj.**

Q-CONNECT®

C



CÓD. REF.
163919 KF16953 - 1 33,98€

RELOJ DE PARED CROMADO

Reloj de pared, diseño moderno y actual. Marco metálico de color cromado. Con números blancos sobre un fondo de color negro. Números grandes para una lectura fácil. Termómetro e higrómetro incluido para indicar la temperatura y la humedad en el aire. Mecanismo silencioso. Funciona con 1 pila AA (no incluida). Diámetro: 350 mm. **El reloj.**



D



CÓD.	MEDIDAS			
171844	20 cm	-	1	23,26€
171845	30 cm	-	1	24,50€
171846	35 cm	-	1	30,70€
171847	40 cm	-	1	43,12€

RELOJ DE PARED STEP

Modelo estándar con diseño elegante. Moderno marco de plástico irrompible. Tipo de letra especialmente legible. Aspecto discreto para oficinas o el hogar. Cubierta plana de cristal mineral. De cuarzo. Funcionamiento con pilas, incluida una pila de 1,5 V (AA). Números arábigos en negro, letra negrita. Esfera blanca con unidades de minutos y horas. Eje en color puntero. Fijación mural mediante ojal de pera. **El reloj.**



Q-CONNECT®

E



CÓD. REF.
153909 KF11216 - 1 110,32€

RELOJ DE PARED CROMADO

Reloj de pared con borde cromado. Números de gran tamaño en color negro sobre fondo blanco que facilita su lectura. De gran tamaño, es ideal para espacios grandes. Funciona con 1 pila AA (no incluida). Diámetro: 600 mm. **El reloj.**



ESTANTERÍAS



F

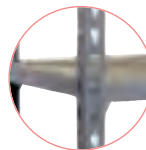

CÓD.
169248 - 1 102,56€

ESTANTERÍA METÁLICA 5 ESTANTES

Estantería metálica gris 5 estantes de madera sin tornillos. Capacidad de carga 150 kg por estante. Producto español, calidad europea. Medidas de uso del producto: 80 x 174,9 x 40 cm. Medidas de la estantería: 81 x 180 x 41 cm. **La estantería.**



PAPERFLOW

A



CÓD.	MÓDULO			
76117	INICIAL	-	1	231,00€
76118	ADICIONAL	-	1	187,57€

ESTANTERÍA METÁLICA 6 ESTANTES

Estantería metálica formada por 6 estantes. Cada estante soporta 80 kg. Bandejas de madera prensada. Montaje fácil sin tornillos por simple encaje. Fabricada en acero acabado en epoxi gris. Posibilidad de añadir estanterías extras a la inicial a medida que aumentan sus necesidades de almacenaje. Medidas: 100 x 200 x 34 cm. **La estantería.**



B



CÓD.	COLOR			
300001	○ BLANCO	-	1	176,21€
58564	● GRIS	-	1	166,03€

ESTANTERÍA METÁLICA 5 ESTANTES

Estantería metálica de 5 estantes, 80 kg por estante. Montaje con tornillos. Caben 50 cajas de archivo definitivo. Medidas: 90 x 180 x 40 cm. **La estantería.**



C



CÓD.				
169249	-	1		129,02€

ESTANTERÍA METÁLICA 5 ESTANTES

Estantería metálica de 5 estantes color azul sin tornillos. Capacidad de carga por estante de 180 kg. La única estantería que permite poner las bandejas en tres posiciones diferentes. Producto español, calidad europea. Medidas de uso del producto: 80 x 174,9 x 40 cm. Medidas de la estantería: 81 x 180 x 41 cm. **La estantería.**



UNIDAD MÍNIMA DE VENTA



PERMITE APERTURA DE ENVASE



MEDIDAS: ANCHO X ALTO X PROFUNDIDAD

PAPERFLOW

A



CÓD. 34811 - 1 220,62€



B



CÓD. 58565 - 1 156,85€

ESTANTERÍA METÁLICA 5 ESTANTES

Estantería metálica 5 estantes, 200 kg por estante. Bandejas de madera. Montaje fácil sin tornillos por simple encaje. Color azul/naranja. Medidas: 90 x 180 x 45 cm. **La estantería.**



C



CÓD. 58566 - 1 238,36€

ESTANTERÍA METÁLICA 5 ESTANTES

Estantería metálica 5 estantes, 300 kg por estante. Bandejas de madera. Montaje fácil sin tornillos por simple encaje. Color azul/naranja. Medidas: 100 x 192 x 50 cm. **La estantería.**



D



CÓD. 58567 - 1 294,39€

ESTANTERÍA METÁLICA 4 ESTANTES

Estantería metálica 4 estantes, 430 kg por estante. Bandejas de madera. Montaje fácil sin tornillos por simple encaje. Color azul/naranja. Medidas: 100 x 200 x 60 cm. **La estantería.**

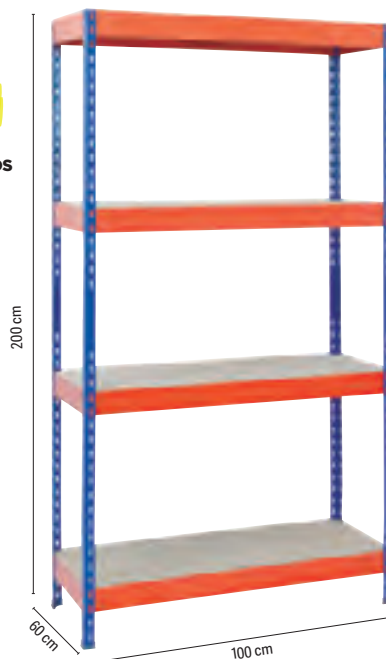

E



CÓD. 159872 - 1 584,42€

ESTANTERÍA METÁLICA 4 ESTANTES

Estantería de fácil montaje sin tornillos. Con bandejas de madera con alta capacidad de carga hasta 500 kg/nivel. 4 niveles. Color gris antracita. Medidas: 200 x 200 x 70 cm. **La estantería.**



MUEBLES AUXILIARES

PAPERFLOW

A

cód.  
38890 - 1 447,05€

MUEBLE ESTANTERÍA

Mueble biblioteca por módulos para clasificación horizontal o vertical. Fabricado en poliestireno de alto impacto en color gris/gris antracita. Con 8 casillas. Medidas: 79 x 151,8 x 33 cm. **La estantería.**



PAPERFLOW

B

cód.  
34801 - 1 381,67€

MÓDULO

Clasificador monobloque de 36 casillas, compuesto por 3 columnas de 12 casillas. Color gris. Medidas: 67,4 x 79,1 x 30,8 cm. **El módulo.**

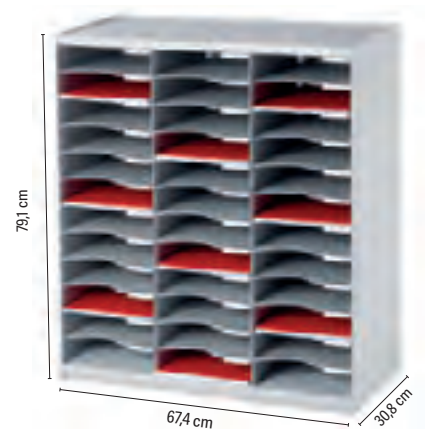

PAPERFLOW

C



CÓD.	CAJONES	COLUMNAS			
43540	8	1	-	1	208,80€
43541	16	2	-	1	335,31€

MUEBLE AUXILIAR MULTIFUNCIÓN

Mueble móvil de cajones. Con cajones para documentos de 240 x 320 mm. Fabricado en poliestireno de alto impacto. Tope de retención en cada cajón. Con cuatro ruedas giratorias. Incluye etiquetas y portaetiquetas. Se entrega semimontado, para solo tener que clipsar las fachadas de los cajones. **El mueble.**



PAPERFLOW

D



cód.  
78509 - 1 188,94€

MUEBLE AUXILIAR MULTIFUNCIÓN

Mueble con ruedas multiuso de 14 casillas. Color haya y gris. Estructura y casillas de poliestireno. Acabado superior de panel de partículas de melamina decorado haya. Alta resistencia: aguanta hasta 60 kg en la parte superior y 3 kg por casilla. Medidas de las casillas: 25 x 8,5 x 32,1 cm. Medidas: 51,4 x 72 x 33 cm. **El mueble.**

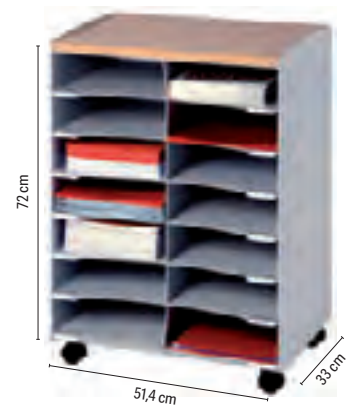

ORGANIZADORES DE ARMARIO

PAPERFLOW

E



cód.  
38893 - 1 138,93€

ORGANIZADOR DE ARMARIO

Estructura en poliestireno de alto impacto. Se compone de un espacio de archivo horizontal para formatos hasta 24 x 32 cm. 4 casillas de altura de 48 mm. Un espacio de archivo vertical con separadores. Color gris. Se entrega montado. Medidas: 54,3 x 24,5 x 34 cm. **El organizador.**

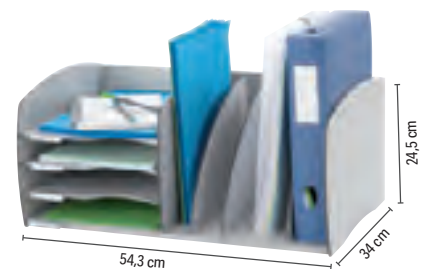

PAPERFLOW

F



cód.  
34806 - 1 173,49€

ORGANIZADOR DE ARMARIO

Estructura en poliestireno de alto impacto. Clasificador con 10 compartimentos fijos en color negro. Ancho de la casilla: 8,2 cm. Medidas: 80,2 x 21 x 29 cm. **El organizador.**

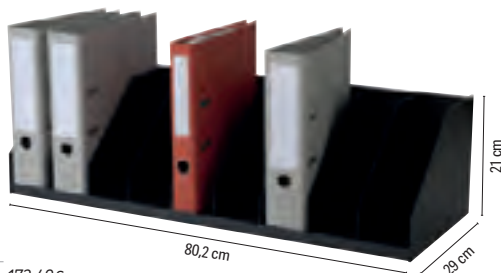

EXACOMPTON



G

cód.  
156057 - 1 43,34€

ORGANIZADOR DE ARMARIO

Organizador con 5 separadores. La solución flexible para organizar de manera vertical los documentos DIN A4+. Los separadores se pueden posicionar de manera perpendicular o de manera oblicua. Con una profundidad de 30 cm y con anchura de 29 cm, es compatible con todos los armarios de archivos. También se puede usar solo en una mesa. Medidas: 28,8 x 25,5 x 30 cm. **El organizador.**

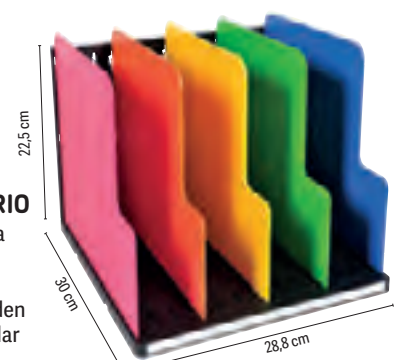

UNIDAD MÍNIMA DE VENTA



PERMITE APERTURA DE ENVASE



MEDIDAS: ANCHO X ALTO X PROFUNDIDAD

PAPERFLOW

A



cód. **34803** - 1 200,40€

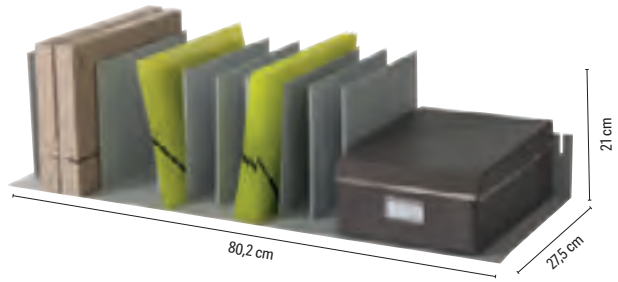

ORGANIZADOR DE ARMARIO

Estructura en poliestireno de alto impacto. Clasificador con separadores ajustables en color gris que se adaptan al grosor de los documentos, revistas, diccionarios, etc. 10 compartimentos. Ancho de la casilla regulable. Medidas: 80,2 x 21 x 27,5 cm. **El organizador.**



B

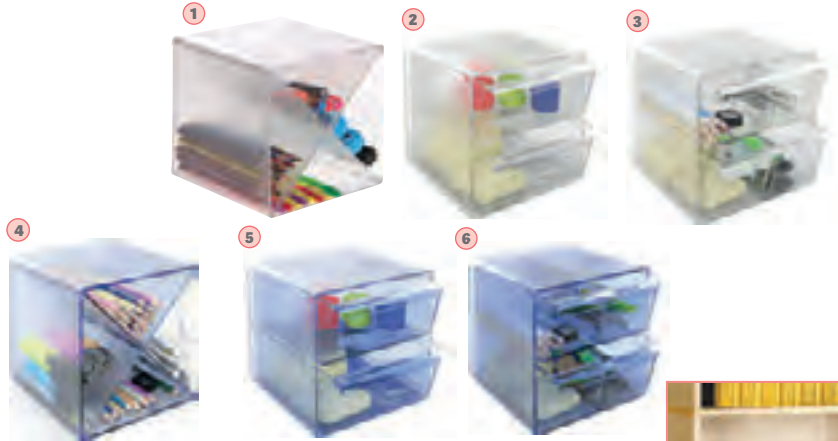

	cód.	DIVISIONES	COLOR	MEDIDAS EXTERIORES	MEDIDAS INTERIORES			
1	37954	DIVISIÓN EN ASPA (4)	○ TRANSPARENTE	150 x 150 x 150 mm	-	-	1	19,60€
2	37952	2 CAJONES	○ TRANSPARENTE	150 x 150 x 190 mm	145 x 135 x 65 mm	-	1	26,42€
3	37953	4 CAJONES	○ TRANSPARENTE	150 x 150 x 190 mm	145 x 65 x 65 mm	-	1	28,27€
4	71977	EN ASPA	● AZUL TRANSPARENTE	150 x 150 x 150 mm	-	-	1	16,91€
5	71976	2 CAJONES GRANDES	● AZUL TRANSPARENTE	150 x 150 x 190 mm	145 x 135 x 65 mm	-	1	22,94€
6	71978	4 CAJONES PEQUEÑOS	● AZUL TRANSPARENTE	150 x 150 x 190 mm	145 x 65 x 65 mm	-	1	24,47€



ANTES



DESPUÉS

CUBO ORGANIZADOR DE ARMARIO ARCHICUBO

Organizadores modulares fabricados en poliestireno transparente de gran calidad y brillo. Permite unirlos y apilarlos en vertical y horizontal o con distintas combinaciones de cajones mediante clips de sujeción (2 clips incluidos por modelo). Ideal para organizar pequeño material. Cajones extraíbles y de apertura independiente. Fabricado en España. **El cubo.**



C



cód. **46693** - 1 39,31€

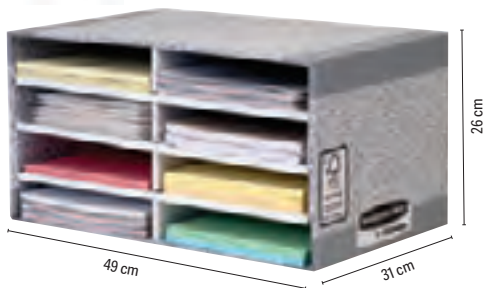

MÓDULO CLASIFICADOR CARTÓN

Organizador fabricado en cartón 100% reciclado e impreso con tintas a base de agua. 100% reciclable. Ocho casilleros para organizar documentos, correo y otros productos de escritorio. En la parte frontal se pueden incluir etiquetas. Apilable hasta tres alturas para ahorrar espacio. Medidas compartimento: 23 x 5,5 x 31 cm. Medidas del módulo: 49 x 26 x 31 cm. Se entrega sin montar. **El módulo.**

PAPERFLOW

D



cód. **34809** - 1 245,52€

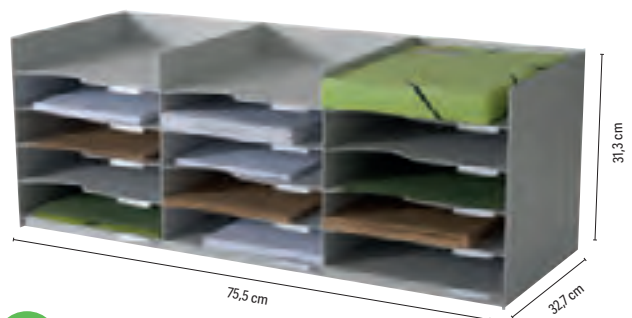

MÓDULO CLASIFICADOR

Módulo archivador para archivar horizontalmente documentos formato DIN A4. Incluye visores y etiquetas, cuentan con una muesca para facilitar la extracción de los documentos. Color gris. Medidas: 75,5 x 31,3 x 32,7 cm. Se entrega sin montar. **El módulo.**



MAMPARAS

PAPERFLOW

A



MOBILIARIO

CÓD.



72741 - 1 491,88€

MAMPARA DIVISORIA

Mampara translúcida con 2 paneles en polipropileno y estructura de aluminio. Equipada de un pie fijo y de un pie móvil con ruedas. Geometría variable. Unidas con 4 clips de conexiones. Medidas: 76 + 76 x 170 x 44 cm. Peso: 19 kg. **La mampara.**

TAQUILLAS

rocada

B



CÓD.	MÓDULO	MEDIDAS		
169545	1 PUERTA		- 1	246,71€
169546	2 PUERTAS		- 1	265,02€
169547	3 PUERTAS	30 cm ANCHO	- 1	295,85€
169548	4 PUERTAS		- 1	317,05€
169549	5 PUERTAS		- 1	474,13€

CÓD.	MÓDULO	MEDIDAS		
169565	1 PUERTA		- 1	280,44€
169566	2 PUERTAS		- 1	298,74€
169567	3 PUERTAS	40 cm ANCHO	- 1	336,32€
169568	4 PUERTAS		- 1	428,84€
169569	5 PUERTAS		- 1	465,47€

TAQUILLA METÁLICA DE 1 MÓDULO

Taquilla metálica monoblock con estructura soldada para obtener una rigidez y estabilidad óptimas. Posee 30 o 40 cm de ancho y está pensada para uso en ambientes interiores tales como vestuarios, centros sanitarios, administración pública, entornos educativos, industriales o comerciales. Sistema de bisagra pivotante de fácil montaje con apertura de 125°. Puertas con etiquetero y sistema de ventilación de serie. Incorpora cerradura de tipo pestillo. Pies metálicos no incluidos (opcionales). La taquilla se suministra sin pies ni zócalos. No apta para usos en ambientes exteriores ni para aplicaciones de almacenaje de productos químicos, tóxicos, inflamables, explosivos, etc. **La taquilla.**



UNIDAD MÍNIMA DE VENTA



PERMITE APERTURA DE ENVASE



MEDIDAS: ANCHO X ALTO X PROFUNDIDAD

rocada

BAJO PEDIDO
15 DÍAS

A



CÓD.	MÓDULO	MEDIDAS			
169550	1 PUERTA	30 cm ANCHO	-	1	415,36€
169551	2 PUERTAS		-	1	451,97€
169552	3 PUERTAS		-	1	507,86€
169553	4 PUERTAS		-	1	550,27€
169554	5 PUERTAS		-	1	793,12€

CÓD.	MÓDULO	MEDIDAS			
169570	1 PUERTA	40 cm ANCHO	-	1	482,82€
169571	2 PUERTAS		-	1	519,42€
169572	3 PUERTAS		-	1	590,75€
169573	4 PUERTAS		-	1	754,57€
169574	5 PUERTAS		-	1	826,85€

TAQUILLA METÁLICA DE 2 MÓDULOS

Taquilla metálica de 2 módulos con estructura soldada para obtener una rigidez y estabilidad óptimas. Posee 30 o 40 cm de ancho y está pensada para uso en ambientes interiores tales como vestuarios, centros sanitarios, administración pública, entornos educativos, industriales o comerciales. Sistema de bisagra pivotante de fácil montaje con apertura de 125°. Puertas con etiquetero y sistema de ventilación de serie. Incorpora cerradura de tipo pestillo. Pies metálicos no incluidos (opcionales). La taquilla se suministra sin pies ni zócalos. Las taquillas no son aptas para usos en ambientes exteriores ni para aplicaciones de almacenaje de productos químicos, tóxicos, inflamables, explosivos,... Múltiples combinaciones y acabados para adaptarse a todo tipo de necesidades.

La taquilla.

rocada

BAJO PEDIDO
15 DÍAS

B



CÓD.	MÓDULO	MEDIDAS			
169555	1 PUERTA	30 cm ANCHO	-	1	565,68€
169556	2 PUERTAS		-	1	620,61€
169557	3 PUERTAS		-	1	705,42€
169558	4 PUERTAS		-	1	766,14€
169559	5 PUERTAS		-	1	961,77€

CÓD.	MÓDULO	MEDIDAS			
169575	1 PUERTA	40 cm ANCHO	-	1	678,43€
169576	2 PUERTAS		-	1	734,33€
169577	3 PUERTAS		-	1	838,41€
169578	4 PUERTAS		-	1	1.071,62€
169579	5 PUERTAS		-	1	1.179,55€

TAQUILLA METÁLICA DE 3 MÓDULOS

Taquilla metálica de 3 módulos con estructura soldada para obtener una rigidez y estabilidad óptimas. Posee 30 o 40 cm de ancho y está pensada para uso en ambientes interiores tales como vestuarios, centros sanitarios, administración pública, entornos educativos, industriales o comerciales. Sistema de bisagra pivotante de fácil montaje con apertura de 125°. Puertas con etiquetero y sistema de ventilación de serie. Incorpora cerradura de tipo pestillo. Pies metálicos no incluidos (opcionales). La taquilla se suministra sin pies ni zócalos. Las taquillas no son aptas para usos en ambientes exteriores ni para aplicaciones de almacenaje de productos químicos, tóxicos, inflamables, explosivos,... Múltiples combinaciones y acabados para adaptarse a todo tipo de necesidades.

La taquilla.



TAQUILLAS

rocada

A

BAJO PEDIDO
15 DÍAS



CÓD.	MÓDULO	MEDIDAS			
169560	1 PUERTA		-	1	741,07€
169561	2 PUERTAS		-	1	816,24€
169562	3 PUERTAS	30 cm ANCHO	-	1	926,11€
169563	4 PUERTAS		-	1	1.007,06€
169564	5 PUERTAS		-	1	1.114,99€

TAQUILLA METÁLICA DE 4 MÓDULOS

Taquilla metálica de 4 módulos con estructura soldada para obtener una rigidez y estabilidad óptimas. Posee 30 cm de ancho y está pensada para uso en ambientes interiores tales como vestuarios, centros sanitarios, administración pública, entornos educativos, industriales o comerciales. Sistema de bisagra pivotante de fácil montaje con apertura de 125°. Puertas con etiquetero y sistema de ventilación de serie. Incorpora cerradura de tipo pestillo. Pies metálicos no incluidos (opcionales). La taquilla se suministra sin pies ni zócalos. Las taquillas no son aptas para usos en ambientes exteriores ni para aplicaciones de almacenaje de productos químicos, tóxicos, inflamables, explosivos,... Múltiples combinaciones y acabados para adaptarse a todo tipo de necesidades.

La taquilla.

ARCHIVADORES

B

GRIS

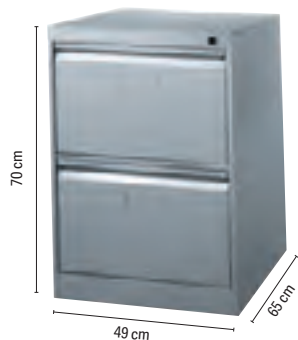

ARENA



GRIS BICOLOR



GUÍAS SIMPLES

CÓD.	COLOR	CAJONES			
31236	● ARENA	DOS	-	1	243,53€
31235	● GRIS ● BICOLOR	DOS	-	1	243,53€
31238	● ARENA	TRES	-	1	317,27€
31237	● GRIS ● BICOLOR	TRES	-	1	317,27€

ANTIVUELCO* - GUÍAS TELESCÓPICAS

CÓD.	COLOR	CAJONES			
43211	● ARENA	TRES	-	1	420,26€
43213	● GRIS	CUATRO	-	1	451,68€
43214	● ARENA	CUATRO	-	1	451,68€

* No se puede abrir más de un cajón a la vez, para así evitar el vuelco del archivador.

ARCHIVADOR METÁLICO DE SUELO PARA CARPETAS COLGANTES

Fabricado en chapa de acero pulida y laminada en frío, según las normas de calidad DIN. Acabado en pintura epoxy. Refuerzos metálicos interiores que proporcionan gran estabilidad. Montaje fácil. Cajones para carpetas colgantes formatos DIN A4, folio y folio prolongado ya que las guías son ajustables a los diferentes tamaños. Capacidad para 35 carpetas por cajón. Sin atascos. **El archivador.**



UNIDAD MÍNIMA DE VENTA



PERMITE APERTURA DE ENVASE



MEDIDAS: ANCHO X ALTO X PROFUNDIDAD

ARMARIOS CON TAPA

Estructura realizada en melamina de 19-25 mm. Armarios con zócalo metálico. Cerradura con 2 llaves plegables. Sistema de cierre centralizado para la confidencialidad deseada. Baldas regulables de melamina de 25 mm de espesor. Tiradores metálicos con acabado metalizado. Trasera color gris.



HAYA-HAYA



ALUMINIO-HAYA



ALUMINIO-GRIS



ALUMINIO-BLANCO



BLANCO-BLANCO



HAYA-HAYA

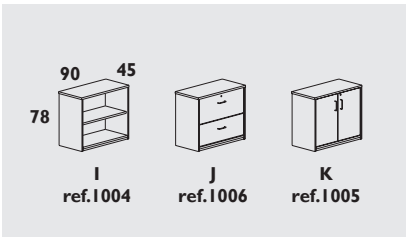
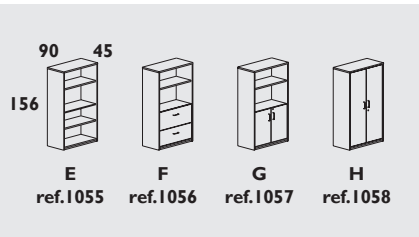
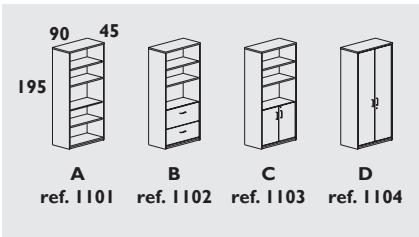

CÓDIGO					REF	MEDIDAS	MODELO
HAYA	ALUMINIO	ALUMINIO	ALUMINIO	BLANCO			
HAYA	HAYA	GRIS	BLANCO	BLANCO		90 x 45 x 195 cm	A
150585	150586	67999	150588	150589	1101		B
150590	150591	150592	150593	150594	1102		C
150595	77686	150596	150597	150598	1103		D
36436	150599	150600	150601	150602	1104		E
150603	150604	150605	150606	150607	1055	90 x 45 x 156 cm	F
150608	150609	150610	150611	150612	1056		G
150613	150614	150615	150616	150617	1057		H
36437	77684	150618	150619	150620	1058		I
150621	150622	150623	150624	150625	1004	90 x 45 x 78 cm	J
150626	150627	150628	150629	150630	1006		K
36438	77685	150631	150632	63581	1005		



*Para montaje consultar su comercial

CAJONERAS DE MELAMINA

Estructura realizada en melamina de 19 mm en su totalidad, incluido trasera. Las 4 ruedas disponen de sistema de freno para la correcta fijación. Cerradura con 2 llaves plegables. Sistema de cierre centralizado para la confidencialidad deseada. Sistema antivuelco incorporado para una máxima seguridad. Tiradores metálicos con acabado metalizado. Cajones metálicos realizados en chapa de acero. Guías metálicas con rodamientos de Nylon.

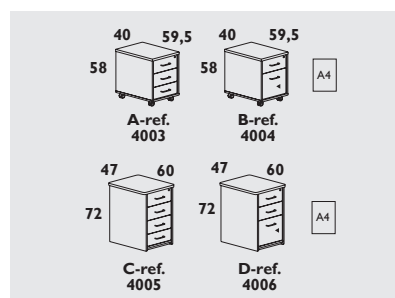

HAYA-HAYA



ALUMINIO-HAYA



ALUMINIO-GRIS



ALUMINIO-BLANCO



BLANCO-BLANCO

CÓDIGO					REF	MEDIDAS	MODELO
HAYA	ALUMINIO	ALUMINIO	ALUMINIO	BLANCO			
HAYA	HAYA	GRIS	BLANCO	BLANCO		40 x 59,5 x 58 cm	A
36459	150634	150635	150636	150637	4003		B
150638	150639	150640	150641	150642	4004	47 x 60 x 72 cm	C
36455	150647	150648	150649	150650	4005		D
36457	150651	36719	150653	150654	4006		

ARMARIOS METÁLICOS DE PERSIANA

Armarios metálicos con niveladores realizados en plancha de acero. Puertas de persiana con cerradura realizadas en polímero técnico y baldas metálicas regulables en altura incluidas (admiten carpetas colgantes A4). Montados de serie.

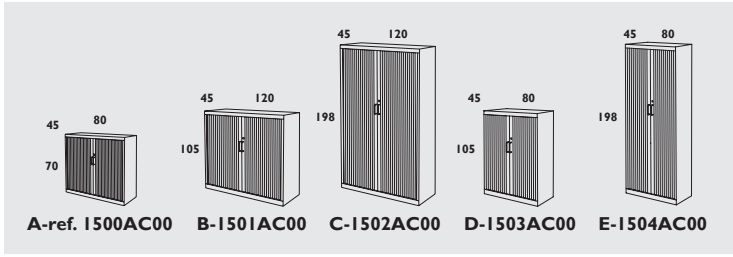

CÓDIGO	REF	MEDIDAS	MODELO	BALDAS INCLUIDAS
GRIS		ANCHO X FONDO X ALTO		
150655	1500AC00	80 x 45 x 70 cm	A	1
150656	1501AC00	120 x 45 x 105 cm	B	2
150657	1502AC00	120 x 45 x 198 cm	C	4
150658	1503AC00	80 x 45 x 105 cm	D	2
150659	1504AC00	80 x 45 x 198 cm	E	4



GRIS

BAJO PEDIDO 7 DÍAS

NO RETORNABLE

NO ENTREGA EN PLANTA

SERVICIO DE MONTAJE

ARMARIOS METÁLICOS CON PUERTAS BATIENTES

Armarios metálicos con niveladores realizados en plancha de acero. Puertas metálicas de acero de 0.7 mm batientes con refuerzo interior y cerradura de seguridad con tirador incorporado. Baldas metálicas regulables en altura (admiten carpetas colgantes A4). Baldas incluidas.

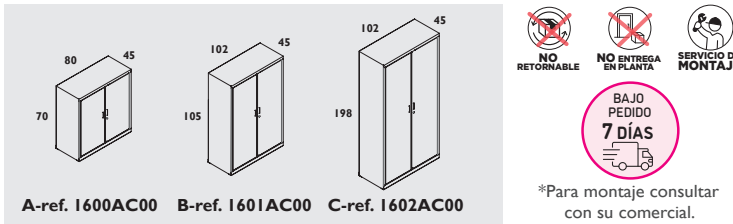

CÓDIGO	REF	MEDIDAS	MODELO	BALDAS INCLUIDAS
GRIS		ANCHO x FONDO x ALTO		
150660	1600AC00	80 x 45 x 70 cm	A	1
150661	1601AC00	102 x 45 x 105 cm	B	2
150662	1602AC00	102 x 45 x 198 cm	C	4



GRIS

NO RETORNABLE

NO ENTREGA EN PLANTA

SERVICIO DE MONTAJE

BAJO PEDIDO 7 DÍAS

*Para montaje consultar con su comercial.

MÓDULO SUPERIOR DE RECEPCIÓN

Módulo de recepción superior realizado en melamina de 19-25 mm de espesor. Fijación a la mesa principal mediante 2 o 3 anclajes metálicos pintados en epoxy. Ideal para todo tipo de instalaciones (grandes o pequeñas / lineales o con forma).

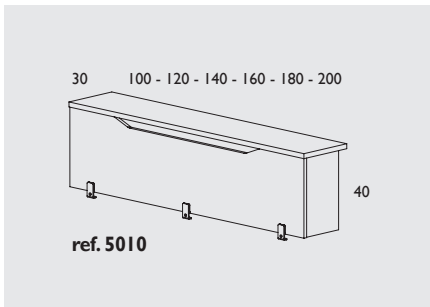

ref. 5010

NO RETORNABLE

NO ENTREGA EN PLANTA

SERVICIO DE MONTAJE

BAJO PEDIDO 7 DÍAS

*Para montaje consultar con su comercial.



BLANCO-BLANCO

CÓDIGO			REF	MEDIDAS
HAYA	GRIS	BLANCO		
HAYA	GRIS	BLANCO		ANCHO x FONDO x ALTO
150663	150664	150665	5010	100 x 30 x 40 cm
150666	150667	150668	5012	120 x 30 x 40 cm
150669	150670	150671	5014	140 x 30 x 40 cm
150672	150673	150674	5016	160 x 30 x 40 cm
150675	150676	150677	5018	180 x 30 x 40 cm
150678	150679	150680	5020	200 x 30 x 40 cm



HAYA-HAYA



ALUMINIO-GRIS



BLANCO-BLANCO

ARMARIOS

PAPERFLOW easyOffice®



49939
BAJO PEDIDO
30 DÍAS

A

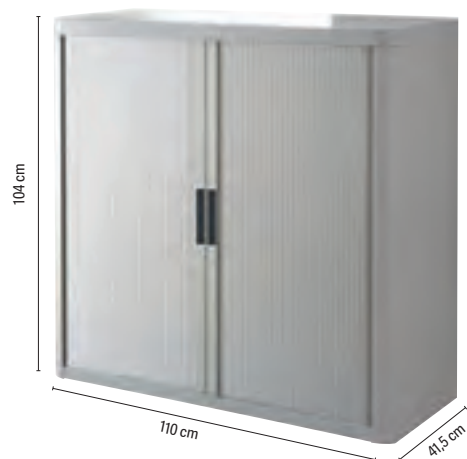

CÓD.	MODELO / PACK			
49939	ARMARIO*	-	1	492,85€
49941	PACK DE 2 ESTANTES + 4 BARRAS DE SOSTENIMIENTO	-	1	42,29€
49942	PACK DE 2 RAÍLES PARA CARPETAS COLGANTES	-	1	17,20€

* Entrega en 30 días.

ARMARIOS

Armario de fácil montaje. Estructura en un 25% acero y un 75% poliestileno. Puertas correderas en polipropileno de 8 mm. Asas y cerraduras con dos llaves incluidas. Capacidad para 9 archivadores de palanca. Cerradura con tapa plegable para ocultarla. Color gris. Apto para 2 estantes (no incluidos). Medidas: 110 x 104 x 41,5 cm. **El armario.**

CAJONERAS

B

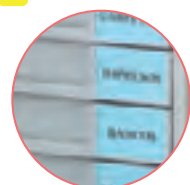

CÓD.	CAJONES			
153897	20	-	1	215,27€
153896	10	-	1	200,48€

CAJONERAS

Armario metálico de gran resistencia con bandejas de poliestireno de alto impacto, pintado con pintura epoxi. Medida útil de la bandeja (ancho x alto x fondo): 5,5 x 25 x 33,5 cm. Quitando las ruedas se pueden apilar hasta 3 muebles sin problema. Incorpora unas muescas en la parte superior e inferior del mueble para poder apilarlos. Es ideal para todo tipo de impresos, catálogos, folletos, en definitiva cualquier documentación en general. El acabado artesanal hace que sus paredes puedan soportar más de 200 kilos de peso. Incluye etiquetas blancas. Se pueden incorporar cubetas divisorias para todo tipo de piezas (consultar precio, modelos y disponibilidad). Medidas con ruedas: 30,3 x 68 x 37,1 cm. **La cajonera.**

archivo®
2000

C



CÓD.	CAJONES	MEDIDAS		
165090	4	290 x 480 x 390 mm	-	1 60,64€
165091	6	290 x 685 x 390 mm	-	1 84,40€

CAJONERAS

Torre de almacenaje sostenible con cajones de 6 litros con ruedas. Fabricada en polipropileno copolímero 100% reciclado y reciclable, con aditivo antiestático que facilita la limpieza y evita la acumulación de polvo. Destaca por su gran resistencia y estabilidad. Ideales para el hogar, la oficina, centros educativos, clínicas, hospitales, etc. Carcasa en color negro opaco y cajones cristal translúcido. Medidas interiores de los cajones: 342 x 220 x 79 mm. Fabricado en España. **La cajonera.**

LLAVEROS PORTAETIQUETAS

lider
papel

D



CÓD.	REF.			
166337	LW01	-	1	12,03€

LLAVEROS PORTAETIQUETAS ECOUSE

Llaves con útiles portaetiquetas para indicar la información de la llave. Fabricado en plástico reciclado. Colores surtidos. Medidas: 50 x 22 mm. **La caja de 100 unidades.**



UNIDAD MÍNIMA DE VENTA



PERMITE APERTURA DE ENVASE



MEDIDAS: ANCHO X ALTO X PROFUNDIDAD

LLAVEROS PORTAETIQUETAS

Q-CONNECT®



CÓD.	REF.	📦	📦
14868	KF10876	-	1 39,18€

LLAVEROS PORTAETIQUETAS

Llaveros con útiles portaetiquetas para indicar la información de la llave. Fabricado en plástico. Colores surtidos. **La caja expositor de 240 unidades.**

Q-CONNECT®

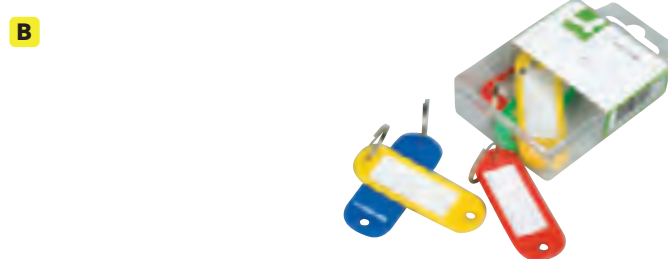

CÓD.	REF.	📦	📦
28734	KF02036	-	1 2,17€

LLAVEROS PORTAETIQUETAS

Llaveros con útiles portaetiquetas para indicar la información de la llave. Fabricado en plástico. Colores surtidos. Medidas 58 x 20 mm. **La caja de 6 unidades.**

Q-CONNECT®



CÓD.	REF.	COLOR	📦	📦
34239	KF02692	● AMARILLO	-	1 16,36€
34241	KF02694	● AZUL	-	1 16,36€
34242	KF02695	○ BLANCO	-	1 16,36€
34243	KF02696	● NEGRO	-	1 16,36€
34238	KF02691	● ROJO	-	1 16,36€
34240	KF02693	● VERDE	-	1 16,36€

LLAVEROS PORTAETIQUETAS

Llaveros con útiles portaetiquetas para indicar la información de la llave. Fabricado en plástico. Medidas: 50 x 22 mm. **La caja de 100 unidades.**

Q-CONNECT®



CÓD.	REF.	📦	📦
48657	KF10869	-	1 16,36€

LLAVEROS PORTAETIQUETAS

Llaveros con útiles portaetiquetas para indicar la información de la llave. Fabricado en plástico. Colores surtidos. Medidas: 45 x 30 mm. **La caja expositor de 100 unidades.**

Q-CONNECT®



CÓD.	REF.	COLOR	📦	📦
166438	KF10479	● AMARILLO	-	1 22,34€
166439	KF10480	● AZUL	-	1 22,34€
166440	KF10481	● ROJO	-	1 22,34€
166441	KF10482	● VERDE	-	1 22,34€

LLAVEROS PORTAETIQUETAS

Llaveros con portaetiquetas premium. Fabricados en plástico de colores translúcidos. Medidas: 35 x 30 mm. **La caja de 40 unidades.**

Q-CONNECT®



CÓD.	REF.	📦	📦
48658	KF10878	-	1 19,32€

LLAVEROS PORTAETIQUETAS

Llaveros con útiles portaetiquetas para indicar la información de la llave. Etiqueta rayada. Fabricado en plástico. Colores surtidos. Medidas: 45 x 28 mm. **La caja expositor de 40 unidades.**



UNIDAD MÍNIMA DE VENTA



PERMITE APERTURA DE ENVASE



MEDIDAS: ANCHO X ALTO X PROFUNDIDAD

ARMARIOS PORTALLAVES

Q-CONNECT®

A

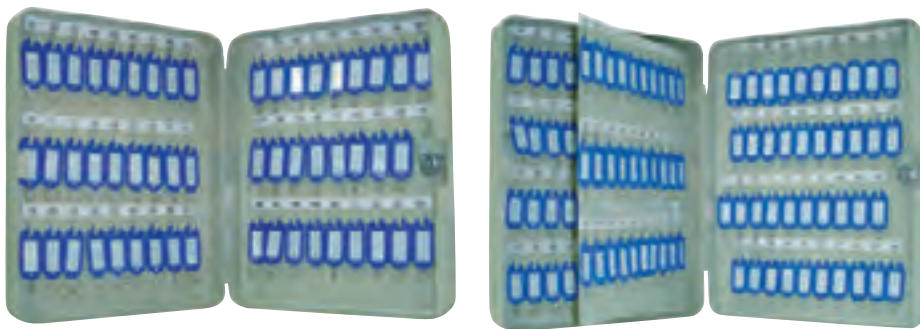

ACERO

ARMARIO PORTALLAVES METÁLICO

Armario portallaves. Fabricado en acero muy resistente. Incluye dos llaves, llaveros, listados de llaves y accesorios necesarios para fijarlo a la pared y varios paneles para colgar llaves. Estructura de acero de 0,8 cm de espesor. **El armario.**

CÓD.	REF.	MEDIDAS	LLAVES			
37601	KF04272	18 x 25 x 6 cm	36	-	1	76,33€
37602	KF04273	24 x 30 x 6 cm	54	-	1	82,67€
37603	KF04274	28 x 37 x 6 cm	80	-	1	92,83€
37604	KF04275	28 x 37 x 8 cm	140	-	1	119,35€

Q-CONNECT®

B

ACERO

CÓD.	REF.			
900331	KF02605	-	1	37,80€

ARMARIO PORTALLAVES DE ACERO INOXIDABLE

Armario portallaves. Fabricado en acero inoxidable. Para guardar de manera segura hasta 20 llaves. Incluye un paquete de 20 llaveros, 1 kit para colgar en la pared y 1 set de etiquetas. Medidas: 15,5 x 20 x 6 cm. 2 años de garantía. **El armario.**

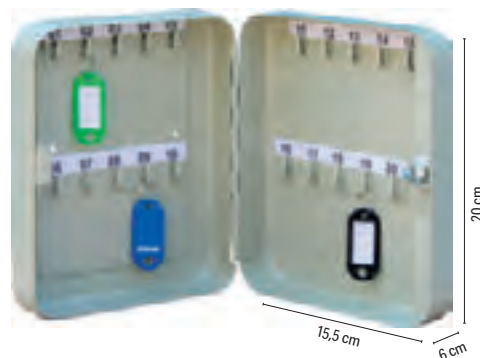

CAJA FUERTE DE SEGURIDAD

Q-CONNECT®

10 LITROS

C

CÓD.	REF.			
62847	KF04390	-	1	187,61€

CAJA FUERTE

Caja fuerte con combinación y bloqueo electrónico. Cerradura de emergencia de alta seguridad y pantalla LCD. Con 2 juegos de código de combinación (código de usuario y código de emergencia), bloqueo automático a los 3 minutos y aviso de batería baja. Taladros de anclaje de fijación para pared o el suelo. Pilas incluidas. Caja de 2 mm de espesor y puerta de 5 mm. Capacidad: 10 litros. Medidas: 31 x 20 x 20 cm. Peso: 9 kg. **La caja fuerte.**



BUZONES

Archivo® 2000

D

CÓD.			
75217	-	1	33,45€



BUZÓN DE SUGERENCIAS CON LLAVE

Buzón de sugerencias personalizable con llave y cerradura metálica. Fabricado en metacrilato ultragrueso de gran calidad y resistencia. Con ranura de 89 x 6,4 mm para introducir documentos como encuestas, votaciones y quejas. Parte trasera para personalizar con folleto de 152 x 102 mm. Ideal para colocar en recepciones como punto de información, sugerencias o donaciones. Color cristal transparente. Medidas exteriores: 155 x 110 x 205 mm. Fabricado en España. **El buzón.**

Archivo® 2000

E

CÓD.			
71952	-	1	157,59€

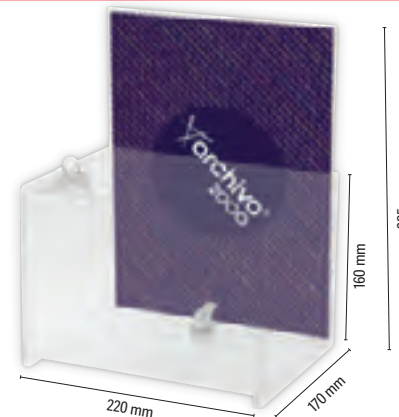

BUZÓN DE SUGERENCIAS CON LLAVE

Buzón de sobremesa con cerradura metálica y llave. Fabricado en metacrilato ultratransparente de gran calidad y resistencia. Espesor de 2 mm. Con ranura de 10 x 95 mm para introducir documentos como encuestas, votaciones y quejas. Parte trasera para personalizar con folleto de 210 x 275 mm. Color cristal transparente. Medidas exteriores: 170 x 220 x 285 mm. Fabricado en España. **El buzón.**



URNAS

Archivo®
2000



A

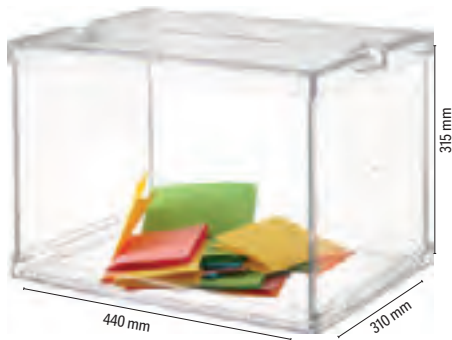

cód.
46718 - 1 172,61€

URNA ELECTORAL

Urna electoral oficial plegable. Fabricada en metacrilato transparente de gran calidad y resistencia. Espesor de 3 mm (estructura) y 4 mm (base y tapa). Con ranura de 180 x 8 mm. Incluye 2 precintos de seguridad. Se suministra sin montar. Color cristal transparente y base blanca. Fabricado en España. Medidas exteriores: 310 x 440 x 315 mm. **La urna.**

Archivo®
2000

B

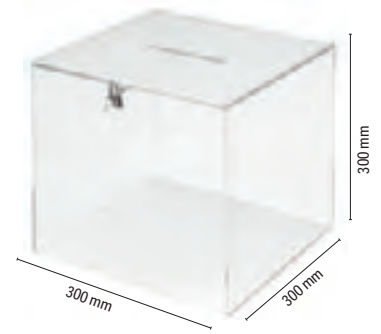

cód.
150363 - 1 180,87€

URNA ELECTORAL

Urna cuadrada con cerradura metálica y llave. Fabricada en metacrilato de 4 mm transparente de gran calidad y resistencia. Con ranura de 118 x 8,5 mm para introducir documentos como encuestas, votaciones y sugerencias. Color cristal transparente. Medidas exteriores: 300 x 300 x 300 mm. Fabricado en España. **La urna.**

MOBILIARIO

EXPOSITORES

PAPERFLOW

C



CASILLAS

cód.

36337 - 1 633,49€

EXPOSITOR DE SUELO MÓVIL

Expositor móvil de estructura metálica, acabado de poliestireno y estantes transparentes. Posee 4 estantes con bordes de 3,8 cm de anchura. Para documentos de distintos formatos: DIN A3, DIN A4, DIN A5, postales, etc. Permite una visibilidad completa de los documentos mostrados y posee un cartel con tabla de señalización. Carga máxima por estante: 4 kg. Tiene 4 ruedas giratorias. Medidas: 72 x 167,8 x 38,5 cm. Peso: 11,4 kg. **El expositor.**

PAPERFLOW

easyDisplays

D



CASILLAS

cód.

34810 - 1 340,88€

EXPOSITOR DE SUELO MÓVIL

Fácil de desplazar gracias a sus cuatro ruedas. De estructura metálica con refuerzos de metal y acabado de plástico negro. 5 repisas de alto impacto. Visión total de los documentos. Borde de 3,5 cm. Color negro. Medidas: 85,5 x 167,5 x 38,5 cm. Peso: 15 kg. **El expositor.**

PAPERFLOW

E

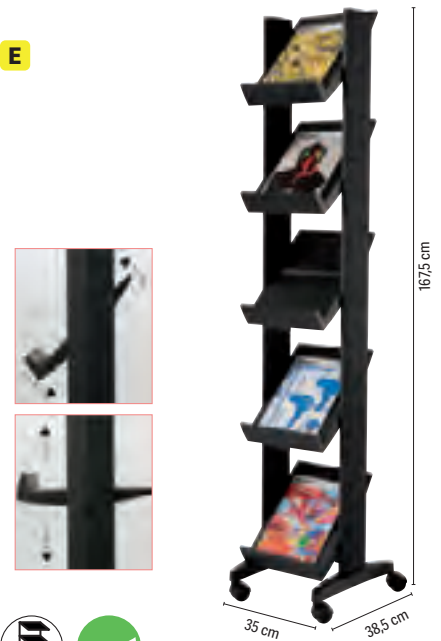

CASILLAS

cód.

52806 - 1 276,44€

EXPOSITOR DE SUELO MÓVIL

Expositor móvil de estructura plástica con refuerzos de metal, soportes y estantes de plástico. 5 estantes. Medidas estante: 27,5 x 32,7 cm. Borde 4 cm. Estantes pivotantes: ángulos de 0°, 45°, 75°, ajustables cada 2 cm. 4 ruedas giratorias. Medidas: 35 x 167,5 x 38,5 cm. Peso: 8 kg. **El expositor.**

Archivo®
2000

F

cód.	REF.	FORMATO	MEDIDAS		
165786	KF16793	DIN A4	23,5 x 24 x 5,5 cm	- 1	10,29€
165787	KF16794	DIN A5	17 x 17,7 x 4,1 cm	- 1	7,29€

EXPOSITOR PORTAFOLLETOS MURAL PLÁSTICO

Portafolletos mural vertical. Fabricado en poliestireno ultratransparente de máxima calidad y resistencia. Fondo de cajetín de 40 (A5)-45 (A4) mm. Diseñado con hendidura frontal para un rápido acceso a los documentos y con agujeros traseros para facilitar su colocación en la pared. Color cristal transparente. Fabricado en España. **El expositor.**



UNIDAD MÍNIMA DE VENTA



PERMITE APERTURA DE ENVASE



MEDIDAS: ANCHO X ALTO X PROFUNDIDAD



A



cód.
150364 - 1 26,64€

EXPOSITOR MURAL PLÁSTICO

Portafolletos mural con 1 compartimento DIN A4 horizontal. Fabricado en poliestireno ultratransparente de máxima calidad, muy resistente y estable. Incluye agujeros preperforados para sujeción en la superficie. Opción de formar combinaciones a tu medida. Incluye kit de fijación. Su color transparente cristal asegura una atractiva presentación y una fácil localización del contenido. Medidas exteriores: 75 x 365 x 180 mm. Fabricado en España. **El expositor.**

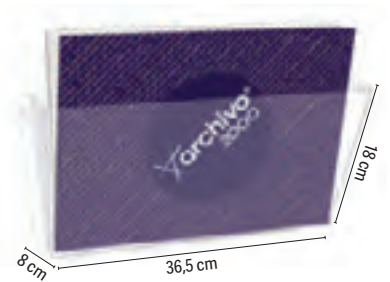

B



CÓD.	FORMATO	MEDIDAS			
157014	DIN A4 VERTICAL	210 x 300 mm	-	1	18,05€
166395	DIN A3 HORIZONTAL	420 x 300 mm	-	1	25,88€

EXPOSITOR MURAL POLIESTIRENO

Expositor mural prémium fabricado en poliestireno ultratransparente de gran calidad y resistencia. Expositor con adhesivo para evitar dañar la superficie de fijación. El documento se sustituye fácilmente deslizándolo por cualquiera de los dos laterales. No es necesario quitar el expositor de la pared. Fabricado en España. **El expositor.**



C



CÓD.	FORMATO	MEDIDAS			
170930	DIN A3 VERTICAL	300 x 445 mm	-	1	16,54€
170931	DIN A3 HORIZONTAL	420 x 325 mm	-	1	17,15€
165076	DIN A4 VERTICAL	210 x 325 mm	-	1	5,72€
165077	DIN A4 HORIZONTAL	300 x 235 mm	-	1	5,98€

EXPOSITOR MURAL POLIESTIRENO CON TALADROS

Fabricado en poliestireno ultratransparente de 2 mm de espesor, de gran calidad y resistencia. Con agujeros preperforados para facilitar el montaje en la pared. No es necesario quitar el expositor de la pared para cambiar el documento, se sustituye fácilmente deslizándolo por cualquiera de los dos laterales. Color cristal transparente. Fabricado en España. **El expositor.**



D



cód.
170935 - 1 17,15€

EXPOSITOR MURAL POLIESTIRENO

Portafolletos mural con 1 compartimento DIN A4 vertical. Fabricado en poliestireno transparente de gran calidad y resistencia. Se suministran montados y se fijan fácilmente a la pared (kit de fijación incluido). Queda completamente pegado a la superficie. Color cristal transparente. Fabricado en España. Medidas interiores compartimento: 234 x 300 x 27 mm. Medidas exteriores: 235 x 300 x 35 mm. **El expositor.**



¡AHORRO GARANTIZADO!



NUEVA GAMA EN PET, FLEXIBLE

Nueva gama de expositores flexibles fabricados en PET libres de PVC. **Materia prima certificada para uso alimentario.**



MÁXIMA DURABILIDAD

en entornos como aeropuertos, centros comerciales, showrooms, hospitales, buffets, eventos, recepciones, congresos y más...



RESISTENTES A GOLPES Y CAÍDAS

Perfectos para cualquier entorno de alto tránsito.



FABRICACIÓN ESPAÑOLA

Proyectos personalizados a tu medida. Variedad de materiales y múltiples formatos.

EXPOSITOR DE SOBREMESA

FLEXIBLE Y PLEGABLE ARCHIVO 2000

Ahorra espacio y asegura la mejor presentación



FLEXIBLE Y PLEGABLE

Optimizando su almacenaje y transporte. ¡Fácil montaje!

Ref.	Formato	Orientación
172204	DIN A4	Vertical
172205	DIN A5	Horizontal



EXPOSITOR DE SOBREMESA EN FORMA DE "L"

FLEXIBLE ARCHIVO 2000

Durabilidad garantizada en entornos de alto tránsito



FLEXIBLE Y RESISTENTE

Ref.	Formato	Orientación
172208	DIN A5	Vertical
172209	DIN A6	Vertical

PORTANOMBRES DE SOBREMESA

FLEXIBLE ARCHIVO 2000

Doble visibilidad, doble impacto



FLEXIBLE Y RESISTENTE

Ref.	Descripción	Orientación
172207	DIN A4	Horizontal
172206	DIN A5	Horizontal

¡Mantén tu presentación impecable!

¡Identificación clara y profesional!

PORTAFOLLETOS MURAL ARCHIVO 2000

CON 1 COMPARTIMENTO A4

Organiza a tu manera: Personaliza tu espacio con combinaciones infinitas para adaptarse a cualquier necesidad



Calidad superior y máxima visibilidad



Agujeros preperforados para facilitar su instalación en cualquier superficie



Ideal para recepciones, oficinas, hospitales y mucho más...



Combina múltiples portafolletos para crear sistemas a medida

Ref.	Formato	Orientación
172210	DIN A4	Vertical
165075	DIN A4	Horizontal



Visita nuestra web www.archivo2000.es

¡Múltiples combinaciones!

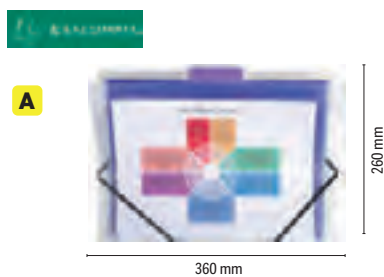

A
CÓD. 167230 - 1 12,82€

EXPOSITOR MURAL DE PLÁSTICO

Clasificador mural fabricado íntegramente en plástico que permite archivar y exponer documentos cuidadosamente clasificados en 6 compartimentos. Dispone de un gancho de plástico retráctil para fijarlo a la pared o colocarlo en un gancho. Bolsillos con portaetiquetas para identificarlos (etiquetas incluidas). Medidas: 360 x 260 mm.

El expositor.



	CÓD.	FORMATO	CASILLAS	MEDIDAS	COLOR		
1	36338	DIN A4	4	29 x 65 x 9,5 cm	● NEGRO	-	1 110,73€
2	76114	DIN A4	4	29 x 65 x 9,5 cm	○ BLANCO	-	1 123,13€
3	36340	DIN A5	5	22,8 x 65 x 9,5 cm	● NEGRO	-	1 95,21€

EXPOSITOR MURAL PLÁSTICO

Expositor mural con sistema Quick fit. Monobloque, fabricado en poliestireno de alto impacto. Baldas transparentes. **El expositor.**



C
A3
CÓD. 57158 - 1 56,95€

EXPOSITOR MURAL PLÁSTICO

Expositor de pared 3 bandejas para documentos de hasta 24 x 32 cm. Lados en forma de U seccionados que permiten la colocación de sobres de hasta formato DIN A3, tubos, dibujos... Se pueden fijar a la pared por separado o unidas entre sí. Kit de fijación incluido. El poliestireno es 100% reciclable. Medidas de una bandeja: 27 x 36,1 x 8,6 cm. **El expositor.**



D
F5
CÓD. 78572 - 1 31,82€
78565 - 1 31,82€

EXPOSITOR MURAL PLÁSTICO

Expositor de rejilla de gran capacidad para documentos DIN A4 y folio. Acoplable en vertical. Con portaetiquetas central. Apertura ancha para fácil acceso. Equipado con un soporte de etiqueta central, para poder unir las cestas en grupos o por separado. Fabricado en poliestireno reciclable de alto impacto. Medidas: 25,7 x 36 x 9,5 cm. **El expositor.**



E
CÓD. 72218 - 1 114,76€

EXPOSITOR MURAL PLÁSTICO

Elegante expositor mural. Compuesto por 5 separadores móviles transparentes. Colores blanco y transparente. Acepta documentos grandes y de formatos superiores a 24 x 32 cm. El conjunto soporta grandes cargas de peso. Se pueden constituir varios módulos yuxtaponiéndolos. Entregado con kit de fijación. Medidas útiles de una casilla: 32,5 x 2,6 cm. Medidas: 35 x 58 x 12,2 cm. **El expositor.**

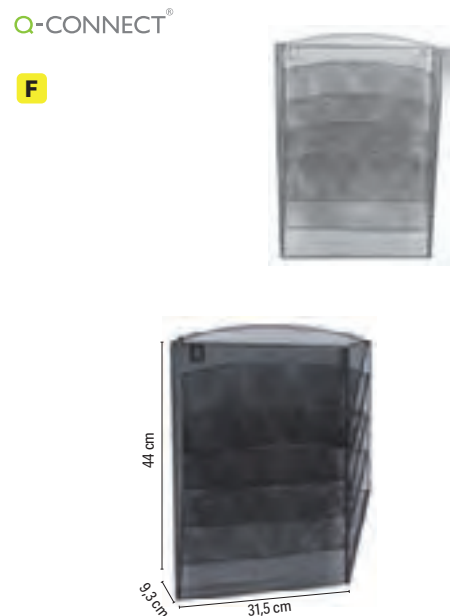

F
A4
CÓD. 39923 - 1 39,83€
39924 - 1 39,83€

EXPOSITOR MURAL METÁLICO

Expositor con 5 bandejas DIN A4 vertical. Fabricado en material de rejilla. Medidas: 31,5 x 44 x 9,3 cm. **El expositor.**

EXPOSITORES

Q-CONNECT®

A



CÓD.	REF.	MEDIDAS	FORMATO			
77877	KF04178	15 x 21,3 cm	DIN A5	-	1	5,86€
77876	KF04177	21,3 x 30 cm	DIN A4	-	1	11,05€

EXPOSITOR DE SOBREMESA

Con forma de L. Ideal para cartas de menú o carteles informativos. Fabricado en metacrilato. Apertura lateral. **El expositor.**

Varchivo 2000

B



N

CÓD.	FORMATO	MEDIDAS			
85915	DIN A4	40 x 210 x 330 mm	-	1	19,51€
85914	DIN A5	40 x 150 x 240 mm	-	1	14,47€

EXPOSITOR DE SOBREMESA

Expositor de sobremesa sostenible con base de madera. Formato vertical en T. Fabricado en metacrilato 100% reciclado y reciclable ultratransparente y resistente. Base de madera con acabado lijado y canal pasante, ranura anticáida adaptada a cada formato para una mayor seguridad del documento. Color cristal transparente y madera. Fabricado en España. **El expositor.**

MOBILIARIO

Q-CONNECT®

C



CÓD.	REF.	FORMATO			
39945	KF04184	DIN A5	-	1	11,77€
39944	KF04185	DIN A4	-	1	14,84€

EXPOSITOR DE SOBREMESA

Ideal para convenciones o exponer información. Fabricado en metacrilato. **El expositor.**

Q-CONNECT®

D



CÓD.	REF.	FORMATO			
39935	KF04175	DIN A5	-	1	5,48€
39934	KF04174	DIN A4	-	1	9,08€

EXPOSITOR DE SOBREMESA

Con forma de T a 2 caras. Ideal para cartas de menú en restaurantes o folletos informativos. Fabricado en metacrilato. **El expositor.**

Q-CONNECT®

E



N

CÓD.	REF.			
171194	KF04186	-	1	16,91€

EXPOSITOR DE SOBREMESA

Diseñado para trípticos de 1/3 de DIN A4. Fabricado metacrilato transparente de alta calidad, permite una visualización clara del contenido. Su diseño inclinado ofrece una presentación óptima, haciendo que los folletos sean más accesibles y atractivos. Con cuatro compartimentos espaciosos es una solución ideal para exhibiciones, convenciones, ferias comerciales, recepciones y otros eventos. Medidas: 121 x 159 x 295 mm. **El expositor.**

CENICEROS

Q-CONNECT®

F

3 LITROS

CÓD.	REF.			
37600	KF04271	-	1	86,21€

CENICERO DE PARED

Cenicero de pared con cerradura y dos llaves de repuesto. Fabricado en acero. Dispone de una bandeja para recoger colillas. Se vende con los accesorios necesarios para colgarlo en la pared. Capacidad: 3 litros. Medidas: 24 x 30 x 9 cm. **El cenicero.**



UNIDAD MÍNIMA DE VENTA



PERMITE APERTURA DE ENVASE



MEDIDAS: ANCHO X ALTO X PROFUNDIDAD

CENICEROS

Q-CONNECT®

A



CÓD.	REF.	COLOR	UNIDAD	PRECIO
36099	KF04229	NEGRO	1	109,88€

CENICERO PAPELERA

Cenicero papelerero metálico con forma redonda, con recogecolillas y embellecedores cromados en la parte superior. Color negro. Capacidad: 12 litros. Medidas: Ø 25 x 61,5 cm. **El cenicero.**



B

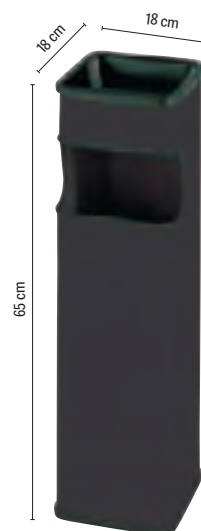

CÓD.	COLOR	UNIDAD	PRECIO
23342	GRIS METÁLICO	1	64,07€
23332	NEGRO	1	65,34€

CENICERO PAPELERA

Papelerero cenicero con recogecolillas pintado en epoxi negro. Embellecedores en su abertura rectangular frontal. Capacidad: 24 litros. Medidas: 65 x 18 x 18 cm. **El cenicero.**



C

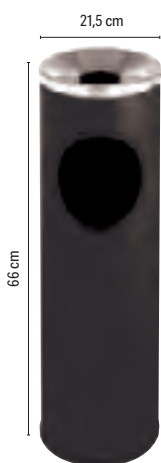

CÓD.	PRECIO
23283	68,45€

CENICERO PAPELERA

Acero inoxidable. Con recogecolillas. Pintado en epoxi negro. Aro inferior de PVC. Color negro. Capacidad: 24 litros. Medidas: Ø 21,5 x 66 cm. **El cenicero.**



D



CÓD.	PRECIO
46736	157,15€

CENICERO METÁLICO

Cenicero metálico, de exterior, para rellenar con arena. Con posibilidad de atornillar al suelo. Color negro. Medidas: 30 x 77 x 24,5 cm. **El cenicero.**

PAPELERAS



E



COLORES OPACOS

CÓD.	REF.	COLOR	UNIDAD	PRECIO
166255	PJ02	CELESTE	1	5,92€
166256	PJ03	LAVANDA	1	5,92€
166257	PJ04	MENTA	1	5,92€
166258	PJ05	ROSA	1	5,92€

COLORES TRANSLÚCIDOS

CÓD.	REF.	COLOR	UNIDAD	PRECIO
166259	PJ06	CELESTE	1	4,27€
166260	PJ07	LAVANDA	1	4,27€
166261	PJ08	MENTA	1	4,27€
166262	PJ09	ROSA	1	4,27€

PAPELERA DE PLÁSTICO

Papelerero de plástico muy resistente con capacidad de 13 litros. Disponible en colores opacos y translúcidos. Medidas: Ø 21 x 29 cm. **La papelerero.**

Q-CONNECT®

F



COLORES OPACOS

CÓD.	REF.	COLOR	UNIDAD	PRECIO
169172	KF17154	AMARILLO	1	5,92€
156298	KF19032	AZUL	1	5,92€
156299	KF19033	GRIS	1	5,92€
156300	KF19034	NEGRO	1	5,92€
156301	KF19035	ROJO	1	5,92€

COLORES TRANSLÚCIDOS

CÓD.	REF.	COLOR	UNIDAD	PRECIO
156303	KF19037	AZUL	1	4,27€
156306	KF19040	NARANJA	1	4,27€
156304	KF19038	TRANSPARENTE	1	4,27€

PAPELERA DE PLÁSTICO

Papelerero de plástico muy resistente. Capacidad: 13 litros. Medidas: Ø 21 x 29 cm. **La papelerero.**



PAPELERAS



A



CÓD. 171683 - 8 10,65€



PAPELERA DE PLÁSTICO

Papelera con dos asas integradas fabricada con material de plástico reciclado con certificado Blue Angel. Capacidad: 15 litros. Colores surtidos tonos naturaleza. Medidas: 263 x 263 x 335 mm. **La papelera.**



B



CÓD. COLOR GRIS - 1 9,92€
156076 ● NEGRO - 1 7,61€
156075



PAPELERA DE PLÁSTICO

Papelera fabricada en polipropileno reciclado. Con asas integradas. Capacidad: 15 litros. Medidas: Ø 26,3 x 33,5 cm. **La papelera.**



C



CÓD. COLOR AZUL - 1 7,30€
159818 ● NEGRO - 1 7,30€
159819

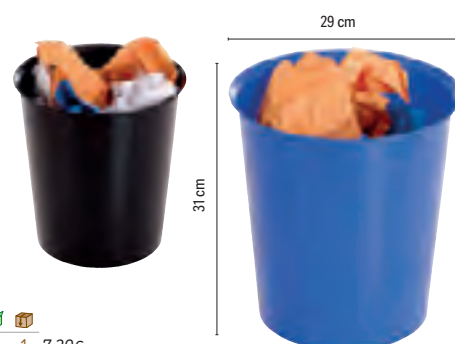

PAPELERA ANTIMICROBIANA

Papelera antimicrobiana encajable de 18 litros de capacidad. Fabricado en polipropileno de gran calidad con protección antimicrobiana las 24 horas. Superficie más higiénica, segura y duradera, al inhibir el crecimiento de microorganismos permite una mayor durabilidad en el tiempo. Encajable. Posibilidad de incorporar un aro sujetabolsas (Ref. 2001ARO). Medidas: 290 x 310 mm. **La papelera.**



D



CÓD. COLOR AZUL - 1 4,92€
165084 ● ROJO - 1 4,92€
167981

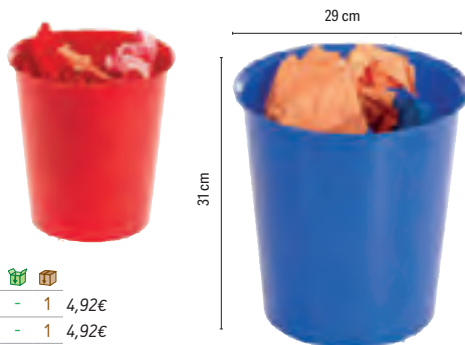

PAPELERA DE PLÁSTICO

Papelera sostenible Ecogreen encajable de 18 litros de capacidad. Fabricada en polipropileno 100% reciclado y reciclable. Material de gran calidad, muy resistente a golpes y rayaduras. No astillan en caso de rotura. Posibilidad de incorporar un aro sujetabolsas (Ref. 2001ARO). Color azul. Fabricada en España. Medidas exteriores: 290 x 310 mm. **La papelera.**



E



CÓD. 167982 - 1 16,34€



PAPELERA DE PLÁSTICO

Papelera sostenible Ecogreen. Fabricada en poliestireno 100% reciclado y reciclable. Gran capacidad, 18 litros. Alto brillo, gran calidad y resistencia. Color negro. Fabricada en España. Medidas exteriores: 260 x 335 mm. **La papelera.**



F

CÓD. COLOR AZUL - 1 5,01€
163454 ○ BLANCO - 1 5,01€
163453 ● MALVA - 1 5,01€
163451 ● ROSA - 1 5,01€
163455 ● VERDE - 1 5,01€
163452



PAPELERA DE PLÁSTICO ECOGREEN

Papelera sostenible Ecogreen encajable de 18 litros de capacidad. Fabricada en polipropileno 100% reciclado y reciclable. Material de gran calidad, muy resistente a golpes y rayaduras. No astillan en caso de rotura. Posibilidad de incorporar un aro sujetabolsas (Ref. 2001ARO). Color malva pastel. Fabricada en España. Medidas exteriores: 290 x 310 mm. **La papelera.**



UNIDAD MÍNIMA DE VENTA



PERMITE APERTURA DE ENVASE



MEDIDAS: ANCHO X ALTO X PROFUNDIDAD



A



CÓD.	REF.	🌱	📦
166254	PJ01	- 1	5,24€

PAPELERA DE PLÁSTICO ECOUSE

Papelera de rejilla muy resistente. Fabricada en plástico 100% reciclado. Capacidad de 15 litros. Respetuosa con el medioambiente. Color negro. Medidas: ø 28,5 x 29 cm. **La papelera.**

Q-CONNECT®

B



15 LITROS

CÓD.	REF.	COLOR	🌱	📦
20344	KF15148	● AZUL	- 1	5,45€
20342	KF15149	● NEGRO	- 1	5,45€
166341	KF03772	● ROJO	- 1	5,45€
166342	KF03773	● VERDE	- 1	5,45€

PAPELERA DE PLÁSTICO

Papelera de rejilla muy resistente fabricada en poliestireno. Capacidad de 15 litros. Medidas: ø 28,5 x 29 cm. **La papelera.**



C



CÓD.	🌱	📦
57157	- 1	4,89€

PAPELERA DE PLÁSTICO

Papelera de polipropileno. Muy resistente, de rejilla. Color negro. Capacidad: 16 litros. Medidas: ø 30 x 31,7 cm. **La papelera.**

Q-CONNECT®

D



CÓD.	REF.	CAPACIDAD	MEDIDAS	🌱	📦
36095	KF04225	6 l	Ø 21 x 32 cm	- 1	27,59€
156149	KF11292	12 l	Ø 25 x 38 cm	- 1	31,84€
156150	KF11293	20 l	Ø 29 x 43 cm	- 1	41,75€

PAPELERA METÁLICA CON PEDAL

Papelera fabricada en metal con acabado espejo. Con pedal para una mayor comodidad. **La papelera.**



E



CÓD.	CAPACIDAD	MEDIDAS	🌱	📦
155331	12 l	Ø 25 x 40 cm	- 1	66,40€
155332	20 l	Ø 29,5 x 43,5 cm	- 1	103,45€

PAPELERA METÁLICA CON PEDAL

Papelera redonda de pedal. Fabricada con chapa laminada de acero inoxidable. Acabado brillo. Incluye cubeta interior de polipropileno negro. Apropiaada para baños. Con tapa que se acciona con el pedal. **La papelera.**

Q-CONNECT®

F

12 LITROS

CÓD.	REF.	🌱	📦
29629	KF15147	- 1	42,95€

PAPELERA METÁLICA PERFORADA

Papelera metálica con forma redonda. Aro inferior fabricado en PVC. Acabado cromado. Perforada. Capacidad: 12 litros. Medidas: ø 25 x 32,5 cm. **La papelera.**



G

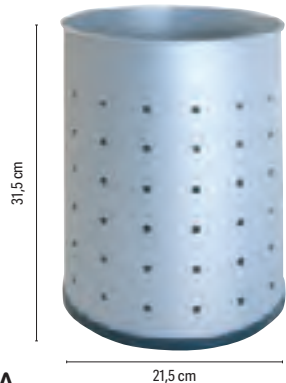

12 LITROS

CÓD.	🌱	📦
52777	- 1	37,70€

PAPELERA METÁLICA PERFORADA

Papelera metálica perforada con forma circular. Capacidad: 12 litros. Medidas: ø 21,5 x 31,5 cm. **La papelera.**

Q-CONNECT®

H

8,3 LITROS

CÓD.	REF.	COLOR	🌱	📦
29624	KF00869	● NEGRO	- 1	12,31€
29623	KF00848	● PLATA	- 1	12,31€

PAPELERA METÁLICA DE REJILLA

Papelera de rejilla metálica con forma circular. Capacidad: 8,3 litros. Medidas: 19 x 26 x ø 23,5 cm. **La papelera.**



PAPELERAS

Q-CONNECT®

A



13
LITROS

CÓD.	REF.	COLOR			
24224	KF00873	● NEGRO	-	1	13,33€
24225	KF00850	● PLATA	-	1	13,33€

PAPELERA METÁLICA DE REJILLA

Papelera de rejilla metálica con forma circular. Capacidad: 13 litros. Medidas: Ø 21 x 28 x Ø 26,5 cm. **La papelera.**

Q-CONNECT®

B



19
LITROS

CÓD.	REF.	COLOR			
29616	KF00871	● NEGRO	-	1	14,58€
29615	KF00849	● PLATA	-	1	14,58€

PAPELERA METÁLICA DE REJILLA

Papelera de rejilla metálica con forma circular. Capacidad: 19 litros. Medidas: Ø 24 x 34,5 x Ø 29,5 cm. **La papelera.**

sle

C



12
LITROS

CÓD.	COLOR			
23322	● GRIS	-	1	21,67€
23318	● NEGRO	-	1	21,67€

PAPELERA METÁLICA CON ASAS

Aro inferior de PVC color gris. Capacidad: 12 litros. Medidas: Ø 21,5 x 31,5 cm. **La papelera.**

sle

D



16
LITROS

CÓD.				
23272	-	1		39,96€

PAPELERA METÁLICA CON ASAS

Aro inferior de PVC. Color negro. Capacidad: 16 litros. Medidas: Ø 25,5 x 31,5 cm. **La papelera.**

Q-CONNECT®



E

SENSOR DE PROXIMIDAD



	CÓD.	REF.	MEDIDAS	CAPACIDAD	FORMA	PILAS			
1	156174	KF11307	25 x 38 cm	10 l	REDONDA	4 AAA	-	1	117,94€
2	156175	KF11308	33 x 50 x 24 cm	30 l	RECTANGULAR	4 AA	-	1	198,08€
2	156176	KF11309	40 x 63 x 27 cm	60 l	RECTANGULAR	6 AA	-	1	195,28€
2	156177	KF11310	40 x 82 x 27 cm	80 l	RECTANGULAR	6 AA	-	1	223,80€

PAPELERA CONTENEDOR METÁLICO CON TAPA AUTOMÁTICA

Papelera fabricada en metal con acabado espejo. Con sistema de apertura automática que detecta los movimientos. Resistente, higiénico y seguro. Funciona con pilas. Pilas no incluidas. Ideal para oficinas y restaurantes. **La papelera.**



UNIDAD MÍNIMA DE VENTA



PERMITE APERTURA DE ENVASE



MEDIDAS: ANCHO X ALTO X PROFUNDIDAD

PAPERFLOW

A

60 LITROS

CÓD.	COLOR	USO			
150343	● AMARILLO	PLÁSTICO Y ENVASES	-	1	195,38€
150341	● AZUL	PAPEL Y CARTÓN	-	1	195,38€
150342	● NEGRO	RESIDUO ORGÁNICO	-	1	195,38€

PAPELERA PLÁSTICO DE RECICLAJE

Papelera de reciclaje en poliestireno de alta resistencia, fuerte y duradera. Ideal para la clasificación de residuos. Contenido fácilmente identificable gracias a los pictogramas. Papeleras fácilmente acoplables. 2 sentidos de presentación. Capacidad: 60 litros. Medidas: 36,3 x 76 x 26,3 cm. **La papelera.**



sie

B

52 LITROS

CÓD.			
46731	-	1	136,56€

PAPELERA BASCULANTE

Papelera metálica basculante. Parte inferior de PVC. Ganchos interiores para bolsa. Base de PVC. Color negro. Capacidad: 52 litros. Medidas: 32 x 65 x 25 cm. **La papelera.**



lider papel

C



CÓD.	REF.			
164126	C001	-	1	6,93€

PAPELERA CONTENEDOR RECICLADA ECOUSE

Papelera de gran capacidad fabricada en cartón de doble grosor y gran resistencia. 100% reciclada y reciclable. Sencillo montaje manual. Doble entrada disponible tanto superior o frontal. Capacidad: 70 litros. Medidas: 45 x 65 x 35 cm. **La papelera.**

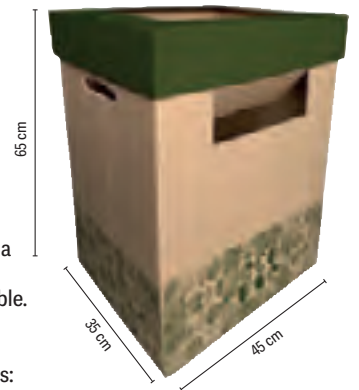

Fellowes

D

16 LITROS

CÓD.			
159943	-	1	11,39€

PAPELERA DE CARTÓN DE RECICLAJE SOBREMESA

Papelera de sobremesa fabricada en cartón de gran resistencia 100% reciclado y reciclable. Montaje automático. Especialmente pensada para reciclaje sencillo de papel u otros materiales. Entrada frontal y tapa superior con bisagras que permite levantarla para tirar productos de mayor tamaño y vaciarla fácilmente. Capacidad 16 litros. Medidas: 24,8 x 22,3 x 31,4 cm. **La papelera.**

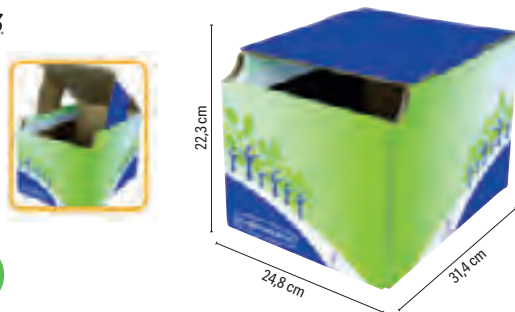

Fellowes

E

53/69 LITROS

CÓD.			
159944	-	1	13,64€

PAPELERA DE CARTÓN DE RECICLAJE GRAN CAPACIDAD

Papelera gran capacidad fabricada en cartón de doble grosor y gran resistencia 100% reciclado y reciclable. Sencillo montaje manual. Doble entrada disponible tanto superior (con capacidad para 69 litros) o frontal (con capacidad para 53 litros). Medidas: 29 x 60 x 39,5 cm. **La papelera.**



sie

F

11 LITROS

CÓD.			
23643	-	1	33,10€

PAPELERA METÁLICA DE PARED

Papelera metálica de acero inoxidable. Con aberturas. Forma rectangular. Capacidad: 11 litros. Color gris. Medidas: 32,5 x 28,5 x 12,5 cm. **La papelera.**

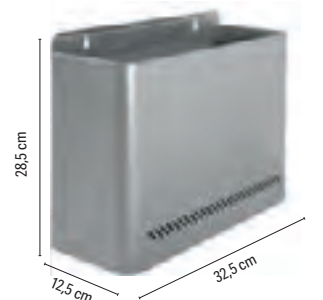

CONTENEDORES CON TAPADERA

Q-CONNECT®

A

VER
pág.
60
BOLSAS DE
BASURA



45
LITROS

CÓD.	REF.			
72109	KF16550	-	1	173,89€

PAPELERA CONTENEDOR METÁLICO CON TAPA Y PEDAL

Contenedor fabricado en acero inoxidable con 3 compartimentos de 15 litros cada uno y tapadera de polipropileno. Ideal para clasificar la basura y hacer más fácil el reciclaje. Capacidad: 45 litros. Medidas: 60,5 x 48,5 x 34 cm. Peso: 6 kg. **La papelera.**

MOBILIARIO

Plastic Forte

B

	CÓD.	CAPACIDAD	MEDIDAS			
1	158564	18 l	33 x 40,5 x 28 cm	-	1	16,08€
2	158565	27 l	38 x 45 x 32 cm	-	1	21,85€
3	158566	50 l	41 x 63,5 x 36 cm	-	1	29,26€



PAPELERA CONTENEDOR DE PLÁSTICO CON PEDAL

Cubo con pedal. Diseño actual y sencillo. Gracias a su pedal, evita el contacto con las manos. Es duradero y resistente, fabricado en plástico fácil de limpiar. Fabricado en España. Color plata. **La papelera.**

Q-CONNECT®

C



	CÓD.	REF.	CAP.	MEDIDAS			
1	75175	KF16748	20 l	34 x 45 x 24 cm	-	1	14,79€
2	75174	KF16747	40 l	41 x 61 x 28 cm	-	1	32,93€
3	75173	KF16746	58 l	47 x 76 x 33 cm	-	1	45,28€



PAPELERA CONTENEDOR DE PLÁSTICO CON TAPA

Con tapa balancín. Fácil apertura para retirar la bolsa. 2 asas para facilitar el transporte. Fabricada en plástico. Resistente. Color gris. **La papelera.**

Q-CONNECT®

D



	CÓD.	REF.	COLOR	MEDIDAS	CAPACIDAD		
	166536	KF10064	● AMARILLO	34 x 24 x 45 cm	20 l	-	1 14,79€
	166537	KF10063	● AZUL	34 x 24 x 45 cm	20 l	-	1 14,79€
	166538	KF10062	● AMARILLO	47 x 33 x 76 cm	58 l	-	1 45,28€
	166539	KF10061	● AZUL	47 x 33 x 76 cm	58 l	-	1 45,28€

PAPELERA CONTENEDOR DE PLÁSTICO CON TAPA

Fabricada en plástico resistente. Tapa de balancín, con 2 asas para facilitar el transporte. Fácil apertura para retirar la bolsa. **La papelera.**



UNIDAD MÍNIMA DE VENTA



PERMITE APERTURA DE ENVASE



MEDIDAS: ANCHO X ALTO X PROFUNDIDAD

CONTENEDORES CON TAPADERA

Q-CONNECT®

A



240 LITROS

CÓD. REF. 134,43€
166540 KF10499 - 1

PAPELERA CONTENEDOR DE PLÁSTICO CON TAPA

Contenedor de gran capacidad con apertura mediante tapa superior. Posee 2 ruedas que hacen muy fácil su transporte. Capacidad 240 litros. Color verde. Medidas: 61 x 104 x 62 cm. **La papelera.**

Q-CONNECT®

B



80 LITROS

CÓD. REF. 74,24€
36133 KF04237 - 1

PAPELERA CONTENEDOR DE PLÁSTICO CON TAPA

Con tapa balancín y cabecera redonda. Fácil apertura para retirar la bolsa. Color gris. Capacidad: 80 litros. Medidas: Ø 45 x 76 cm. **La papelera.**

Q-CONNECT®

C



100 LITROS

CÓD.	REF.	COLOR	USO	MEDIDAS		
72482	KF16543	● AMARILLO	PLÁSTICO Y ENVASES	37 x 75 x 47 cm	-	111,84€
36130	KF04240	● AZUL	PAPEL Y CARTÓN	51 x 80 x 52,5 cm	-	138,13€
72484	KF16545	● GRIS	RESIDUO ORGÁNICO	37 x 75 x 47 cm	-	186,41€
72481	KF16542	● VERDE	VIDRIO	37 x 75 x 47 cm	-	186,41€

PAPELERA CONTENEDOR DE PLÁSTICO CON TAPA

Fabricada en plástico resistente. Con diferentes colores para facilitar el reciclaje. Capacidad: 100 litros. **La papelera.**

Q-CONNECT®

D



240 LITROS

CÓD. REF. COLOR 226,42€
36132 KF04242 ● AZUL - 1
156148 KF11291 ● GRIS - 1 226,42€

PAPELERA CONTENEDOR DE PLÁSTICO CON TAPA

Contenedor de gran capacidad con apertura mediante tapa superior. Posee 2 ruedas que hacen muy fácil su transporte. Fabricado en poliestireno de alta densidad. Capacidad de 240 litros. Medidas: 61 x 104 x 62 cm. **La papelera.**



CONTENEDORES DE ALMACENAJE



A



	CÓD.	MEDIDAS	CAPACIDAD			
1	57161	30,5 x 22,4 x 18,2 cm	6 l	-	1	14,15€
2	57162	40,5 x 29,5 x 18,2 cm	12 l	-	1	18,34€
3	75940	17 x 19 x 46 cm	20 l	-	1	24,18€
4	57163	49,8 x 39,7 x 32,9 cm	40 l	-	1	30,04€
5	57164	60 x 48,5 x 41,5 cm	75 l	-	1	59,64€

CONTENEDOR DE ALMACENAJE

Contenedor de almacenamiento. Clip de apertura de la tapa en los 2 lados para un fácil acceso al contenido. 2 pinzas de mango proporcionan un cierre seguro. Borde ancho alrededor del perímetro para llevar fácilmente la caja. Ruedas para un mejor desplazamiento. Apilable. Contenido no incluido. **El contenedor.**

Plastic Forte

B



	CÓD.	MEDIDAS	CAPACIDAD			
1	155911	62 x 45 x 47 cm	86 l	-	1	30,24€
2	155909	80 x 60 x 33 cm	100 l	-	1	38,94€
3	155910	74 x 54 x 48 cm	130 l	-	1	49,53€

CONTENEDOR DE ALMACENAJE

Caja de plástico con un diseño duradero y funcional para ordenación de gran variedad de productos. Equipada con ruedas y polillero, facilitando su transporte. Las tapas con cierres ayudan a la conservación y aislamiento de lo guardado en ellas. Fabricada en España. **El contenedor.**

Plastic Forte

C

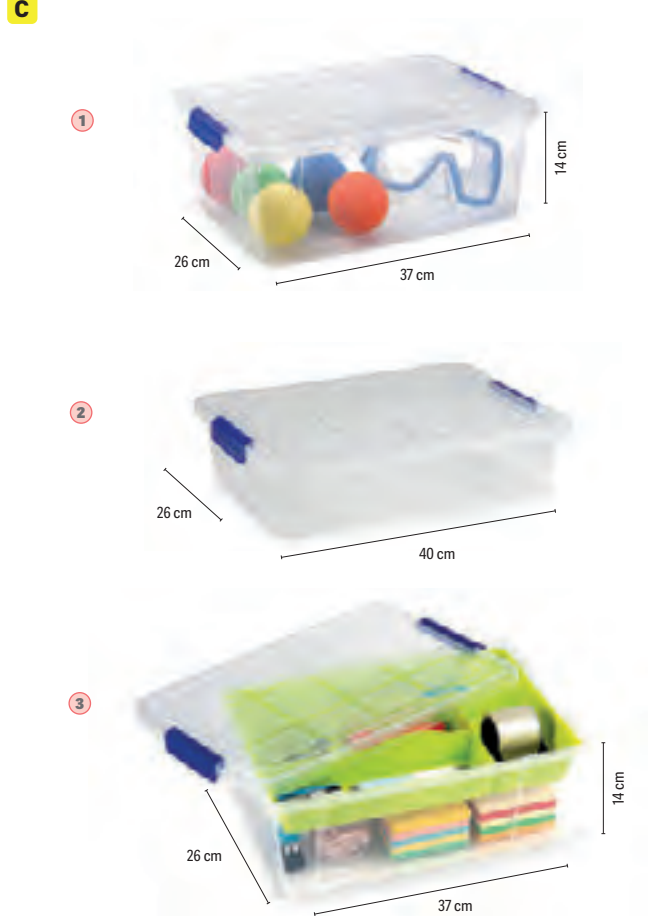

	CÓD.	MODELO	MEDIDAS	CAPACIDAD			
1	164544	CON TAPA	37 x 14 x 26 cm	9 l	1	12	6,72€
2	164545	CON TAPA	40 x 8,5 x 26 cm	5 l	-	1	5,94€
3	164546	CON TAPA Y BANDEJA	37 x 14 x 26 cm	9 l	-	4	9,71€

CONTENEDOR DE ALMACENAJE

Caja de plástico con tamaño ideal para guardar material hasta tamaño folio. Fabricada en España. **El contenedor.**



UNIDAD MÍNIMA DE VENTA



PERMITE APERTURA DE ENVASE



MEDIDAS: ANCHO X ALTO X PROFUNDIDAD



A



cód. **43523** - 1 54,71€

PARAGÜERO DE PLÁSTICO CON ASAS

Paraguero sostenible Archivo 2000. Fabricado en poliestireno 100% reciclado y reciclable. No se oxida. Capacidad para 12 paraguas. Muy resistente a golpes, rayaduras y productos de limpieza. Ideal para todo tipo de oficinas, locales comerciales y grandes superficies. Color negro. Fabricado en España. Medidas exteriores: 255 x 640 mm. **El paraguero.**



B



CÓD.	REF.	COLOR		
35517	KF00829	● NEGRO	- 1	22,27€
35516	KF00828	● PLATA	- 1	22,27€

PARAGÜERO METÁLICO DE REJILLA

Paraguero metálico perforado. Medidas: Ø 26,5 x 50 cm. **El paraguero.**



C



CÓD.	COLOR		
23313	○ BLANCO	- 1	38,62€
23316	● GRIS	- 1	38,62€
23314	● NEGRO	- 1	38,62€

PARAGÜERO METÁLICO

Paraguero metálico con aros cromados. Medidas: Ø 21,5 x 50 cm. **El paraguero.**



D



CÓD.		
52780	- 1	41,74€

PARAGÜERO METÁLICO

Paraguero metálico perforado. Color plateado. Aro inferior fabricado en PVC. Medidas: Ø 21,5 x 50 cm. **El paraguero.**



E

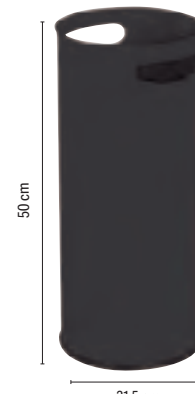

CÓD.		
23326	- 1	40,13€

PARAGÜERO METÁLICO CON ASAS

Paraguero metálico con asas. Aro inferior fabricado en PVC. Color negro. Medidas: Ø 21,5 x 50 cm. **El paraguero.**



F



BOLSAS DE RECAMBIO
Pack de 500 uds.

CÓD.	MODELO		
155578	LARGO	- 1	88,64€

CÓD.		
155576	- 1	453,95€

MÁQUINA EMBOLSADORA DE PARAGUAS

Máquina para embolsar paraguas. Fabricada en acero. Embolsa paraguas cortos y largos. En pocos segundos se embolsa el paraguas en una bolsa de plástico transparente. Capacidad para 500 bolsas cortas y 500 bolsas largas. Medidas: 25 x 74 x 35 cm. **La máquina.**



PERCHEROS



A

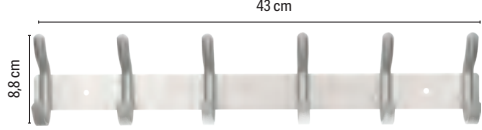

CÓD.	REF.	COLOR	COLGADORES			
163699	PH02	● NEGRO	5	-	1	19,30€
163698	PH01	● PLATA	6	-	1	20,32€

PERCHERO DE PARED

Perchero de pared con colgadores metálicos. Diseño moderno y fácil instalación. Medidas: 43 x 8,8 x 5,5 cm. **El perchero.**



B

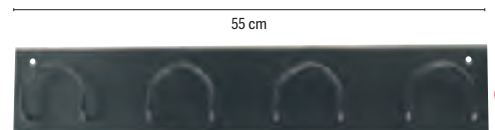

CÓD.	COLOR			
23263	○ BLANCO	-	1	33,63€
23262	● NEGRO	-	1	33,63€

PERCHERO METÁLICO DE PARED

Perchero de pared con 4 colgadores metálicos. Medidas: 55 x 10 x 5 cm. **El perchero.**

Q-CONNECT®

C



CÓD.	REF.	COLOR			
152884	KF17120	● GRIS	-	1	70,68€
152883	KF17119	● NEGRO	-	1	70,68€

PERCHERO METÁLICO DE PIE

Perchero metálico con base redonda que proporciona mayor estabilidad. Con 10 colgadores, paraguero y ganchos portabolsos. Con acabado redondeado para proteger las prendas de ropa. Medidas: Ø 40 x 174 cm. **El perchero.**

Q-CONNECT®

D



CÓD.	REF.	MODELO	COLGADORES			
156785	KF17287	SIMPLE	5	-	1	41,75€
156786	KF17288	PARAGÜERO	6	-	1	82,00€

PERCHERO METÁLICO DE PIE

Perchero metálico con detalles en madera. Color negro. Medidas: 28,5 x 177 cm. **El perchero.**

Q-CONNECT®

E

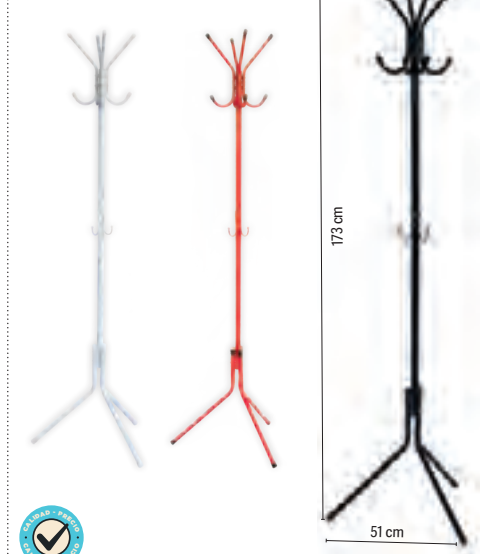

CÓD.	REF.	COLOR			
152881	KF17117	○ BLANCO	-	1	83,21€
152880	KF17116	● NEGRO	-	1	83,21€
152882	KF17118	● ROJO	-	1	83,21€

PERCHERO METÁLICO DE PIE

Perchero metálico muy estable de diseño sencillo y moderno. Con 8 colgadores y ganchos portabolsos. Con acabado redondeado para proteger las prendas de ropa. Medidas: 51 x 173 cm. **El perchero.**

R rocada

F



N

CÓD.			
170860	-	1	276,10€

PERCHERO METÁLICO DE PIE

Robusto y elegante perchero con soporte para sombrilla y corona giratoria que ofrece mucho espacio y se puede colocar de forma variable. El perchero tiene 32 ganchos: 8 ganchos, 16 ganchos de chaqueta de plástico y 4 ganchos adicionales en la columna y en el soporte de la sombrilla. El soporte para sombrilla con un diámetro de 27 cm tiene espacio para hasta 8 sombrillas y 4 paraguas. Gracias a la pesada base de hormigón con fieltro que protege el suelo y el tubo de acero macizo con una altura de 175 cm es un soporte estable y resistente para equipar con prendas y accesorios. Medidas: 46 x 175,2 x 46 cm. **El perchero.**



R rocada

G



N

CÓD.			
170861	-	1	212,50€

PERCHERO METÁLICO DE PIE

Perchero con 7 barras atornilladas y escalonadas garantiza una distribución ideal de la carga y permite un cómodo acceso. Compacto y bien diseñado: gracias a su tamaño compacto, es especialmente adecuado para uso privado o como armario secundario. Placa de pie plana de acero macizo de gran diámetro y 5 almohadillas de fieltro protegen el suelo y garantizan una estabilidad perfecta. Montaje rápido y fácil. Medidas: 35 x 177 x 35 cm. **El perchero.**

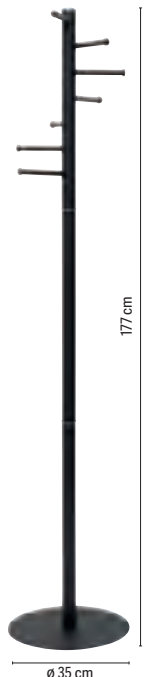

UNIDAD MÍNIMA DE VENTA



PERMITE APERTURA DE ENVASE



MEDIDAS: ANCHO X ALTO X PROFUNDIDAD

PERCHEROS

MAUL

A



N

cód. 171843 - 1 73,58€

PERCHERO METÁLICO DE PIE

Superficie negra mate y cabezales redondos de madera de haya, tres ganchos rectos y un gancho elíptico. Diámetro reducido también para habitaciones pequeñas. Color negro RAL 9004. Montaje rápido y sencillo. Reciclable: desmontar y devolver al ciclo de materiales. Medidas: 36,5 x 180 x 36,5 cm. **El perchero.**



MAUL

B

N

cód. 171842 - 1 112,19€

PERCHERO METÁLICO DE PIE CON PARAGÜERO

Perchero de acero para uso intensivo. Los rieles de ropa con ganchos en ambos lados distribuyen la carga y permiten un fácil acceso. Base revestida de plástico pesado y protectores de fieltro para el suelo. Parte superior giratoria de Ø 37,5 cm. 16 ganchos, 8 ganchos de metal para abrigos, 4 ganchos adicionales de plástico en el poste y el soporte para paraguas. Soporte para paraguas de Ø 27 cm (hasta 8 paraguas y 4 paraguas telescópicos). Color negro RAL 9004. Reciclable: desarmar y reciclar. Medidas: 37,5 x 180 x 37,5 cm. **El perchero.**



sle

C

cód. 21937 - 1 161,84€

PERCHERO METÁLICO DE PIE

Perchero metálico, parte superior cromada con 6 colgadores, con acabado redondeado para proteger las prendas de ropa. Medidas: Ø 38 x 177 cm. **El perchero.**

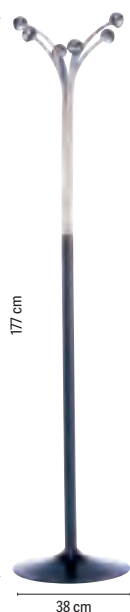

sle

D

cód.	COLOR			
23664	● GRIS	-	1	106,85€
23697	● NEGRO	-	1	106,85€
27689	● NEGRO*	-	1	106,85€
23666	● ROJO	-	1	106,85€

*Dividido en dos piezas.

PERCHERO METÁLICO DE PIE

Perchero metálico con 8 colgadores, con acabado redondeado para proteger las prendas de ropa. Medidas: Ø 38 x 177 cm. **El perchero.**

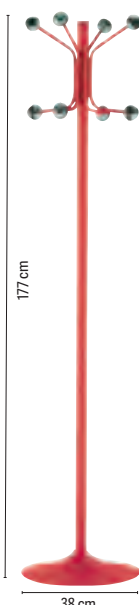

sle

E

cód. 52779 - 1 144,19€

PERCHERO METÁLICO DE PIE

Perchero metálico, pintado, con 8 colgadores y paraguero en la parte inferior. Color negro y plata. Medidas: Ø 38 x 177 cm. **El perchero.**

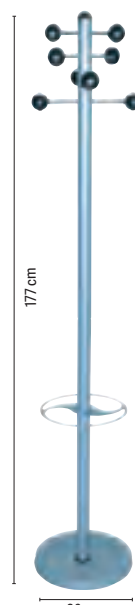

UNILUX

F

cód.	COLOR			
154391	● GRIS	-	1	110,16€
154390	● NEGRO	-	1	110,16€

PERCHERO METÁLICO DE PIE

Perchero fabricado en acero. Con 8 perchas redondeadas para no dañar las prendas. El cabezal giratorio permite un fácil acceso a todas las prendas. También cuenta con paraguero ajustable en altura con capacidad para 9 paraguas y bandeja de goteo. La base pesa 6 kg, asegurando así la estabilidad del perchero. Medidas: Ø 34 x 175 cm. Peso: 8,44 kg. **El perchero.**

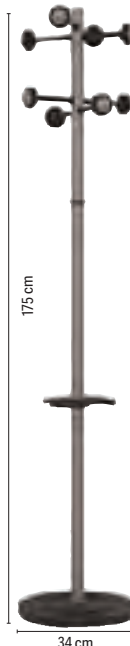

UNILUX

G

cód. 154393 - 1 110,16€

PERCHERO METÁLICO DE PIE

Perchero fabricado en acero y pintado con pintura epoxi satinada. Con 6 perchas redondeadas que no deforman las prendas. Cada colgador cuenta con un orificio para colgar perchas y dos pequeños ganchos a los lados para colgar bufandas y otros accesorios. El cabezal giratorio permite un fácil acceso a todas las prendas. También cuenta con paraguero ajustable en altura con capacidad para 9 paraguas. Medidas: Ø 34 x 175 cm. Peso: 7,97 kg. **El perchero.**

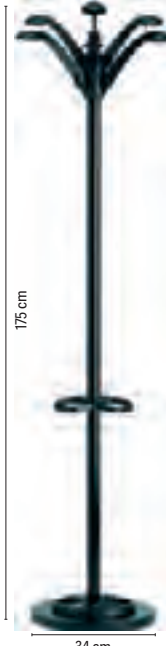

PAPERFLOW

H

cód.	COLOR			
150345	○ BLANCO	-	1	183,17€
150344	● NEGRO	-	1	183,17€

PERCHERO MADERA DE PIE

Perchero en madera contrachapada marina barnizada. Su base garantiza la perfecta estabilidad. Con 6 colgadores superiores en poliestireno y 2 en acero cromado en la parte media. Paraguero en la parte inferior y taza de recuperación de agua. Paraguas no incluido. Medidas: Ø 35 x 180 x 35 cm. Peso: 5,9 kg. **El perchero.**





easyCloth®
by PAPERFLOW

« Solamente un líder europeo ofrece diseños de este tipo »

PAPERFLOW



easyDisplays®
by PAPERFLOW

MAUL

A

N

cód. 171841 - 1 157,86€

PERCHERO METÁLICO DE PIE

Perchero de pie compacto de alta calidad, resistente y de diseño elegante. Con mucho espacio de almacenamiento: 8 ganchos para colgar prendas y 2 ganchos adicionales en la columna. Certificado de seguridad GS. Construcción metálica muy robusta con gran placa de pie de acero pesado. Ideal para oficinas, salas de recepción, consultas y zonas de acceso público. Acabado profesional: más de 100 años de experiencia en el tratamiento de metales. Gancho de metal cromado firmemente atornillado que no se tambalea de Ø 2 cm. La gran placa base plana de acero garantiza una estabilidad perfecta y reduce el riesgo de tropiezos. Pie con protectores de fieltro para el suelo. Color negro RAL 9004. Montaje sencillo. Reciclable: desmontar y devolver al ciclo de materiales. Medidas: 52 x 180 x 40 cm. **El perchero.**



rocada

B

N

cód. 170862 - 1 316,09€

PERCHERO METÁLICO CON RUEDAS

Perchero móvil de metal con un total de 10 ganchos con espacio para guardar hasta 16 chaquetas, abrigos, bolsos o accesorios. Su tamaño compacto hace que el perchero se pueda adaptar a cualquier habitación y es especialmente adecuado para salas de eventos, ferias o para el hogar. Fabricado en metal resistente, muy estable y con barra transversal maciza, la barra convence por su seguridad y estabilidad. El diseño inteligente del organizador de ropa garantiza un montaje rápido y fácil. Color negro. Medidas: 116 x 172 x 50,8 cm. **El perchero.**

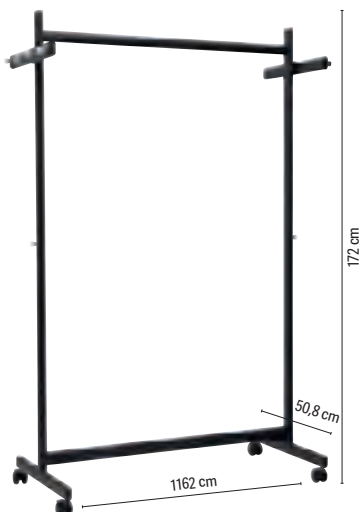

rocada

C

N

cód. 170863 - 1 166,06€

PERCHERO CABALLETE EXTENSIBLE CON RUEDAS

Perchero móvil de metal con brazos laterales extensibles con espacio para guardar hasta 40 chaquetas o abrigos. Su tamaño compacto hace que el perchero se pueda adaptar a cualquier habitación y es especialmente adecuado para salas de eventos, ferias, hogar o mercadillos. Fabricado en metal resistente, con barra para colgar ropa resistente a la flexión y una amplia disposición de las patas. Diseño inteligente del organizador de ropa que garantiza un montaje rápido y fácil. Color negro. Medidas: 127 x 157 x 50,5 cm. **El perchero.**

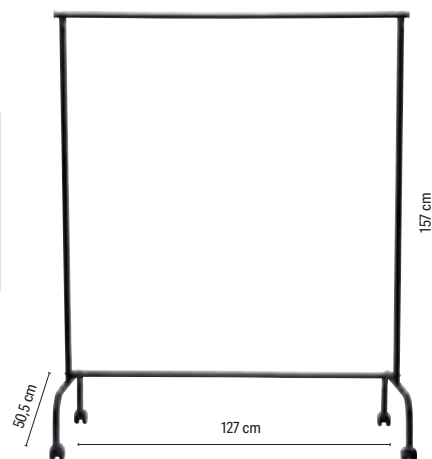

UNILUX

D

20 KILOS

cód. 154394 - 1 50,73€

PERCHERO METÁLICO CON RUEDAS

Perchero con ruedas para facilitar su desplazamiento. Su barra transversal es ajustable en altura y anchura. Con capacidad para 40 prendas y 20 kg de peso. Color negro/cromado. Medidas: 80 - 150 x 102 - 166 x 42 cm. Peso: 1,9 kg. **El perchero.**



sie

E

cód. 36284 - 1 294,13€

VESTIDOR PORTÁTIL CON REPISA

Perchero vestidor portátil con ruedas y con repisa superior para soporte de ropa y objetos. Pintado en epoxi. Con capacidad para 40 perchas. Medidas: 148 x 171 x 58 cm. **El perchero.**



¿ES NECESARIA UNA SUPERFICIE PROTECTORA?

- ¡Sí! - Para proteger el suelo del roce de la silla, ya que su fricción puede resultar agresiva, provocando arañazos y desgaste.
- ¡Sí! - Porque le cuida a usted y a su productividad, facilitando el desplazamiento de la silla y reduciendo la presión sobre los músculos.

ALFOMBRAS DE SUELO

Q-CONNECT®

A

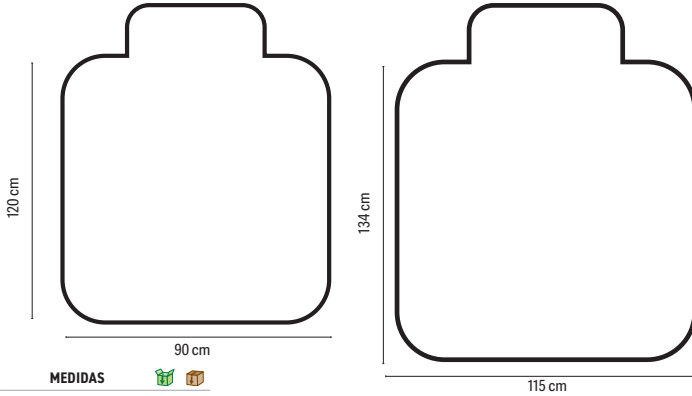

CÓD.	REF.	MEDIDAS			
32378	KF00191	90 x 120 cm	-	1	89,36€
32379	KF00192	115 x 134 cm	-	1	110,01€

ALFOMBRA DE SUELO

Superficie protectora para suelos fabricada en PVC. Resistente y cómoda de pisar, para proteger el desgaste que sufren los parquet y suelos, debido a la fricción de las ruedas de la silla. Aísla de la humedad y del frío. Grosor: 2 mm. **La alfombra.**

Q-CONNECT®

B

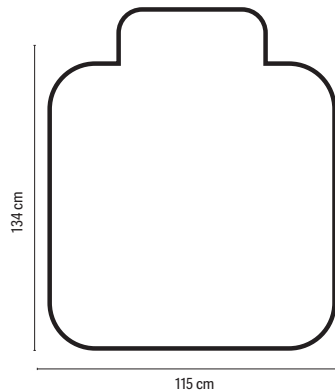

CÓD.	REF.			
32377	KF02256	-	1	110,01€

ALFOMBRA DE SUELO PARA MOQUETAS

Superficie protectora para moquetas fabricada en PVC. Resistente y cómoda de pisar, protege del desgaste que sufren las moquetas con la fricción de las ruedas de la silla. Aísla de la humedad y del frío. Grosor: 2,2 mm. Medidas: 115 x 134 cm. **La alfombra.**

Q-CONNECT®

C



CÓD.	REF.	MEDIDAS			
169372	KF03777	60 x 40 cm	-	1	11,46€
169373	KF03778	90 x 60 cm	-	1	25,47€
169374	KF03779	90 x 150 cm	-	1	58,02€

ALFOMBRA PREMIUM PARA SUELO INTERIOR

Alfombra premium para interiores perfecta para distintos usos. Base antideslizante de PVC que garantiza que permanezca en su lugar, brindando seguridad y evitando resbalones. Patrón de franjas de fibra de PP y fieltro en la parte superior que agrega un toque de estilo y elegancia. Además, su color gris neutro se adapta fácilmente a cualquier decoración. Disfruta de una alfombra de alta calidad que combina funcionalidad y estética en un solo producto. **La alfombra.**

PAPERFLOW®

D



CÓD.	MEDIDAS			
43542	90 x 60 cm	-	1	34,59€
43543	150 x 90 cm	-	1	84,19€

ALFOMBRA ANTIPOLVO POLIPROPILENO

Felpudo fabricado 100% polipropileno. Con superficie antideslizamiento de vinilo. Grosor: 5 mm. **La alfombra.**

PAPERFLOW®

E



CÓD.	MEDIDAS			
43544	90 x 60 cm	-	1	51,64€
43545	150 x 90 cm	-	1	117,87€

ALFOMBRA ANTIPOLVO POLIPROPILENO

Felpudo fabricado 100% polipropileno. Con superficie antideslizamiento de vinilo. Grosor: 8 mm. **La alfombra.**

PAPERFLOW®

F

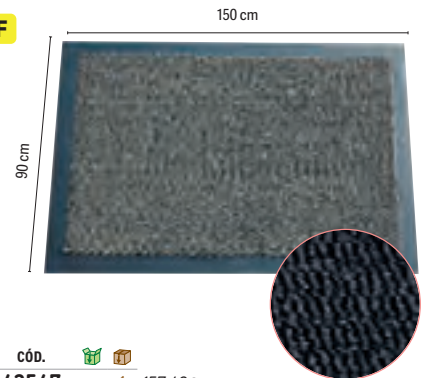

CÓD.			
43547	-	1	157,48€

ALFOMBRA ANTIPOLVO POLIAMIDA

Felpudo con cepillo compuesto de poliamida 100%. Con superficie antideslizamiento de vinilo. Altura: 7 mm. Lavable. Color gris. Medidas: 150 x 90 cm. **La alfombra.**



CARROS

Q-CONNECT®

A



cód.
24965

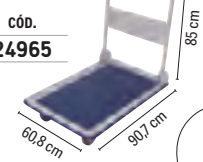

cód.
24696

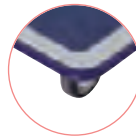

CÓD.	MEDIDAS	CARGA MAX.	PESO		
24696	47,2 x 72,5 x 82 cm	150 kg	9,1 kg	-	1
24965	60,8 x 85 x 90,7 cm	300 kg	16,2 kg	-	1

CARRITO PLEGABLE

Carro plegable de transporte para paquetería. Con asa abatible y 4 ruedas. Plataforma con revestimiento antideslizante. **El carro.**

CARRETILLAS

Q-CONNECT®

B



cód.
25330 - 1 119,22€

CARRETILLA PORTAPAQUETES

Carretilla de aluminio plegable. Con pala de acero que soporta un peso máximo de hasta 90 kg. Con ruedas de goma. Fabricada bajo las estrictas normas GS. Medidas: 41 x 70 + 40 x 39 cm. Peso: 6,8 kg. **La carretilla.**

Q-CONNECT®

C



cód.
156483 - 1 173,88€

CARRETILLA PORTAPAQUETES

Carretilla portapaquetes. Con ruedas. Carga hasta 250 kg. Medidas: 64,5 x 122,5 x 66,5 cm. **La carretilla.**



TABURETES DE ESCALÓN

Q-CONNECT®

D



CÓD.	REF.	COLOR		
35640	KF00635	● AZUL	-	1 91,63€
25381	KF00634	● GRIS	-	1 91,63€
24640	KF00633	● NEGRO	-	1 91,63€

TABURETE CON RUEDAS RETRÁCTILES

Taburete altamente resistente y firme. Fabricado en ABS. Con ruedas de gomas retráctiles que lo hace muy fácil de transportar y firme a la vez, al permanecer fijo en el suelo. Con dos niveles. Soporta hasta 150 kg. Medidas: Ø 43,5 x 43 x 28 cm. **El taburete.**



ESCALERAS

Q-CONNECT®

A

EN 131



CÓD. REF.
159577 KF11141 - 1 77,90€

ESCALERA DE ALUMINIO

Escalera fabricada en aluminio. 3 peldaños. Soporta hasta 150 kg. EN-131. Medidas: 40 x 126 x 59 cm. **La escalera.**

Q-CONNECT®

B

EN 131



CÓD. REF.
31967 KF00315 - 1 95,46€

ESCALERA DE ALUMINIO

Fabricada con materiales de alta fiabilidad cumpliendo la norma EN-131 y GS. Con sistema de bloqueo y bandeja para herramientas. Peso máximo soportable: 150 kg. Medidas: 43 x 149 x 72 cm. Peso: 3,20 kg. 4 peldaños. **La escalera.**

Q-CONNECT®

C

EN 131



CÓD. REF.
31968 KF00316 - 1 106,68€

ESCALERA DE ALUMINIO

Fabricada con materiales de alta fiabilidad cumpliendo la norma EN-131 y GS. Con sistema de bloqueo y bandeja para herramientas. Peso máximo soportable: 150 kg. Medidas: 45 x 172 x 85 cm. Peso: 3,80 kg. 5 peldaños. **La escalera.**

Q-CONNECT®

D

EN 131

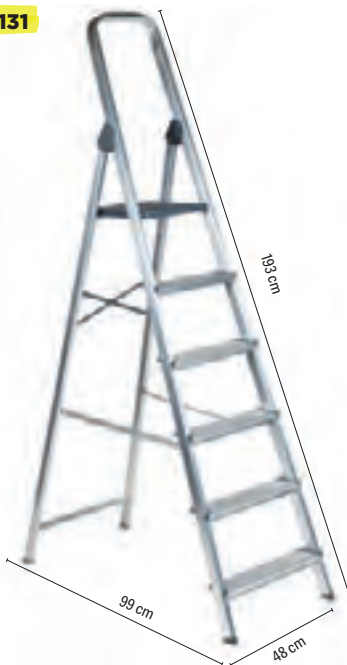

CÓD. REF.
31969 KF00317 - 1 135,85€

ESCALERA DE ALUMINIO

Fabricada con materiales de alta fiabilidad cumpliendo la norma EN-131 y GS. Con sistema de bloqueo y bandeja para herramientas. Peso máximo soportable: 150 kg. Medidas: 48 x 193 x 99 cm. Peso: 4,20 kg. 6 peldaños. **La escalera.**



ALTPESA

E

EN 131



CÓD.
155934 - 1 1.116,00€

ESCALERA MÓVIL CON PLATAFORMA

Escalera industrial. Construida con perfiles de aluminio de extrusión con 6 peldaños. Escalones de 8 cm con relieves antideslizantes, atornillados. Altura entre escalones de 25 cm. Plataforma de trabajo de 45 x 45 cm, zócalo y guardacuerpos de 95 cm en aluminio. Pasamanos a ambos lados a partir de 1 m de altura de plataforma. Tirantes de seguridad en aluminio a partir de 6 peldaños. Bandeja para herramientas. Cuatro ruedas giratorias con freno: dos delanteras de $\varnothing 7,5$ cm y dos traseras de $\varnothing 12,5$ cm. Grandes tapas finales de PVC antideslizante. Soporta hasta 150 kg. Altura hasta plataforma: 140 cm. Altura en tijera: 340 cm. Ancho inferior frontal: 105 cm. Ancho superior frontal: 73 cm. Peso 22 kg. **La escalera.**



F

EN 131



CÓD.
159578 - 1 256,13€

ESCALERA TELESCÓPICA

Escalera telescópica de aluminio con 4 + 4 peldaños engastados con relieves antideslizantes. Cumple la norma EN131-4. Tapafinales de PVC antideslizantes. Altura en tijera: 300 cm. Bisagras de acero con sistema de bloqueo. Sistema telescópico de posicionamiento de aluminio de fundición. Diseñada para soportar 150 kg. **La escalera.**

MOBILIARIO



UNIDAD MÍNIMA DE VENTA



PERMITE APERTURA DE ENVASE



MEDIDAS: ANCHO X ALTO X PROFUNDIDAD



YOUR CLEVER T--D- COMPANION



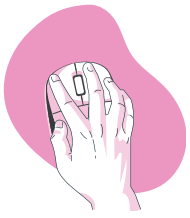

INFORMÁTICA



ICONOGRAFÍA



Productos sujetos a canon digital: cualquier soporte de grabación (CD-R, DVD, memorias de todo tipo y discos duros), impresoras, multifunciones y escáneres (excluidas impresoras de etiquetas, 3D, tarjetas y rotuladoras).

CD

Q-CONNECT®

A



CÓD.	REF.	CAPACIDAD	VELOCIDAD MÁX	OTRAS CARACT.	PRESENTACIÓN			
54737	KF00419	700MB-80MIN	52X	-	CAJA SLIM	-	10	A/C
54738	KF00420	700MB-80MIN	52X	-	TARRINA 25 UDS.	-	1	A/C
54739	KF00421	700MB-80MIN	52X	-	TARRINA 50 UDS.	-	1	A/C
72681	KF18020	700MB-80MIN	52X	IMPRIMIBLE	TARRINA 50 UDS.	-	1	A/C

CD-R

Ofrece fiabilidad, alta capacidad y rápido acceso a los archivos de los CD-ROM, además de la comodidad de grabar directamente de su PC. **La caja o tarrina.**



B

CÓD.	REF.	CAPACIDAD	OTRAS CARACTERÍSTICAS	VELOCIDAD	PRESENTACIÓN			
155621	43148	700MB-80MIN	REGRABABLE	12X	PACK DE 10 UDS.	-	1	A/C
155618	43432	700MB-80MIN	CD-R	52X	TARRINA 25 UDS.	-	1	A/C
155619	43351	700MB-80MIN	CD-R	52X	TARRINA 50 UDS.	-	1	A/C
155620	43415	700MB-80MIN	CD-R	52X	CAJA SLIM 10 UDS.	-	1	A/C
155622	43480	700MB-80MIN	REGRABABLE	12X	TARRINA 10 UDS.	-	1	A/C



CD-R / RW

Ofrece fiabilidad, alta capacidad y rápido acceso a los archivos de los CD-ROM, además de la comodidad de grabar directamente desde el dispositivo (datos, música...). Son resistentes al polvo y al agua, y pueden soportar importantes cambios de temperatura y humedad. Duración: 80 min. **La caja o tarrina.**

DVD

Q-CONNECT®

C

CÓD.	REF.	OTRAS CARACT.	PRESENTACIÓN		
54740	KF00255	-	TARRINA 25 UDS.	-	1 A/C
54741	KF15419	-	TARRINA 50 UDS.	-	1 A/C
72682	KF18021	IMPRIMIBLE	TARRINA 25 UDS.	-	1 A/C



DVD-R

Ofrece fiabilidad, alta capacidad y rápido acceso a los archivos de los DVD-R, además de la comodidad de grabar directamente desde el PC. Duración 4,7GB - 120 min. Velocidad 16X. **La tarrina.**



D

CÓD.	REF.	TIPO	CAPACIDAD	VELOCIDAD	PRESENTACIÓN			
155624	43521	DVD-R	4,7GB-120MIN	16X	PACK DE 10 UDS.	-	1	A/C
155623	43522	DVD-R	4,7GB-120MIN	16X	TARRINA 25 UDS.	-	1	A/C
155625	43500	DVD+R	4,7GB-120MIN	16X	TARRINA 25 UDS.	-	1	A/C
155626	43541	DVD+R	8,5GB-240MIN	8X	PACK DE 5 UDS.	-	1	A/C



DVD-R

Ofrecen alta fiabilidad. Cuentan con la tecnología HardCoat Scratch Guard que protege contra huellas dactilares y la acumulación de polvo, reduciendo así los errores de grabación y reproducción. Además, la tecnología AZO proporciona la máxima resistencia a los rayos UV garantizando una imagen y sonido de máxima calidad y una vida útil del archivo de más de 100 años. **La caja o tarrina.**



Q-CONNECT®

A



CÓD.	REF.			
31728	KF02206	-	1	5,77€

SOBRE DE PAPEL PARA CD/DVD

Sobre especial para CD/DVD de formato cuadrado, ventana central circular, de plástico transparente. Con solapa engomada. **El pack de 50 sobres.**

Q-CONNECT®

B



CÓD.	REF.			
31729	KF02207	-	1	8,56€

SOBRE DE POLIPROPILENO PARA CD/DVD

Sobre especial para CD/DVD. Fabricado en polipropileno liso resistente de 120 micras. Con solapa. **El pack de 50 sobres.**

Q-CONNECT®

C



CÓD.	REF.			
31730	KF02208	-	1	10,64€

SOBRE DE POLIPROPILENO PARA CD/DVD

Fundas dobles archivables para CD/DVD. Transparente fabricada en polipropileno de 100 micras. Con taladros y solapa. Provista de un tejido especial en su interior para la perfecta conservación del disco. **El pack de 40 fundas.**

Q-CONNECT®

D



CÓD.	REF.			
37681	KF03299	-	1	4,20€

FUNDA PARA CD/DVD

Funda autoadhesiva especial para CD/DVD. Fabricada en polipropileno transparente. Solapa con velcro para su cierre de forma fija. Ideales para la conservación del disco. **El pack de 5 unidades.**

Q-CONNECT®

E

CÓD.	REF.	SOLAPA		
46169	KF27030	NO	-	1 4,57€
46170	KF27032	SI	-	1 5,21€

FUNDA PARA CD/DVD

Funda autoadhesivas especial para CD/DVD. Fabricada en polipropileno transparente. Ideal para la conservación del disco. **El pack de 10 unidades.**

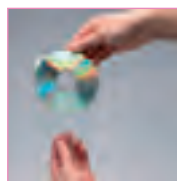

Q-CONNECT®

F

CÓD.	REF.			
78092	KF22350	-	1	5,48€

FUNDA AUTOADHESIVA PARA MEMORIAS USB

Funda autoadhesiva para dispositivos USB. Se puede pegar sobre cualquier superficie. Permite ordenarlas e identificarlas. Medidas: 52,5 x 90 mm. **El pack de 10 fundas.**



UNIDAD MÍNIMA DE VENTA



PERMITE APERTURA DE ENVASE



MEDIDAS: ANCHO X ALTO X PROFUNDIDAD

Q-CONNECT®

A



CÓD.	REF.	📦	📦	
31731	KF02209	-	1	10,83€

CAJA DE CD/DVD

Con interior negro. Ideal para mantener sus CD/DVD ordenados y protegidos. Portada transparente personalizable. **El pack de 10 unidades.**

Q-CONNECT®

B



CÓD.	REF.	📦	📦	
31732	KF02210	-	1	14,54€

CAJA DE CD/DVD SLIM

Con interior negro. Ideal para almacenar en espacios reducidos. Mantiene sus CD/DVD ordenados y protegidos. Portada transparente personalizable. **El pack de 25 unidades.**

Q-CONNECT®

C



CÓD.	REF.	📦	📦	
31733	KF02211	-	1	5,46€

CAJA DE DVD

Con interior negro. Mantiene sus DVD ordenados y protegidos. **El pack de 5 unidades.**

Q-CONNECT®

D



CÓD.	REF.	📦	📦	
52073	KF10835	-	1	9,06€

CAJA DE DVD

Caja de plástico transparente. Mantiene sus DVD ordenados y protegidos. **El pack de 5 unidades.**

MEMORIAS FLASH

Q-CONNECT®

E



CÓD.	REF.	CAPACIDAD	📦	📦	
54635	KF41511	4 GB	-	1	A/C
54636	KF41512	8 GB	-	1	A/C
54637	KF41513	16 GB	-	1	A/C
54638	KF76970	32 GB	-	1	A/C
57399	KF41514	64 GB	-	1	A/C



MEMORIA FLASH USB 2.0

Los pendrives USB Q-Connect ofrecen un excelente funcionamiento y un práctico formato. Velocidad de lectura hasta 15 MB/s. Velocidad de escritura hasta 5 MB/s. Color negro, con protector giratorio metálico. Orificio para colocar un cordón. Medidas: 55 x 18 x 8,9 mm. **El pendrive.**

Q-CONNECT®

F



CÓD.	REF.	CAPAC.	VELOCIDAD		📦	📦	
			ESCRITURA	LECTURA			
150860	KF11477	4 GB	2,5MB/S	10 MB/S	-	1	A/C
150861	KF11478	8 GB	2,5MB/S	10 MB/S	-	1	A/C
150862	KF11479	16 GB	3 MB/S	12 MB/S	-	1	A/C
150863	KF11480	32 GB	3,5MB/S	13 MB/S	-	1	A/C

MEMORIA FLASH PREMIUM USB 2.0

Memoria Flash USB de alto rendimiento y excelente funcionamiento. Diseño ligero, moderno y compacto. Máxima resistencia. Color plateado. Con anilla para colocar un cordón o para poder colgarlo. Compatible con Windows, Macintosh y Linux. Medidas: 39 x 12 x 4,6 mm. **El pendrive.**

Q-CONNECT®

G

CÓD.	REF.	CAPAC.	VELOCIDAD		📦	📦	
			LECTURA	ESCRITURA			
75564	KF16368	8 GB	34 MB/S	8-9 MB/S	-	1	A/C
75565	KF16369	16 GB	50 MB/S	10-15 MB/S	-	1	A/C
75566	KF16370	32 GB	70 MB/S	15-20 MB/S	-	1	A/C
75567	KF16371	64 GB	80 MB/S	20-25 MB/S	-	1	A/C
68114	KF16375	128 GB	175 MB/S	60 MB/S	-	1	A/C



MEMORIA FLASH USB 3.0

Memoria Flash USB con un excelente rendimiento y gran velocidad. Práctico formato retráctil: el conector USB se oculta en el cuerpo compacto, para quedar totalmente protegido sin necesidad de una tapa. Interfaz SuperSpeed 3.0, compatible con USB 2.0. Color plateado. Cuenta con un orificio para colocar un cordón. Medidas: 55 x 20 x 7 mm. **El pendrive.**

Q-CONNECT®

H



CÓD.	REF.	CAPAC.	VELOCIDAD		📦	📦	
			LECTURA	ESCRITURA			
150864	KF11501	16 GB	8 MB/S	35 MB/S	-	1	A/C
150865	KF11502	32 GB	12 MB/S	38 MB/S	-	1	A/C
150866	KF11503	64 GB	15 MB/S	38 MB/S	-	1	A/C

MEMORIA FLASH PREMIUM USB 3.0

Memoria Flash USB de alto rendimiento y excelente funcionamiento y velocidad. Diseño ligero, moderno y práctico. Máxima resistencia. Interfaz 3.0 compatible con USB 2.0. Color plateado. Con anilla para colocar un cordón o para poder colgarlo. Compatible con Windows, Macintosh y Linux. **El pendrive.**



PHILIPS **A**



CÓD.	REF.	COLOR	MODELO	CAPACIDAD			
169873	FM16FD75B	● AZUL	USB 3.0	16 GB	-	1	A/C
169874	FM32FD75B	● GRIS	USB 3.0	32 GB	-	1	A/C
169875	FM16FD70B	● AZUL	USB 2.0	16 GB	-	1	A/C
169876	FM32FD70B	● GRIS	USB 2.0	32 GB	-	1	A/C

MEMORIA FLASH USB

Transferencia de datos rápida con USB de gran velocidad. Transfiere rápidamente y crea copias de seguridad de los archivos, de las fotos y de los vídeos en el ordenador. Además, reduce el molesto tiempo de espera para copiar archivos multimedia de gran tamaño. **El pendrive.**

EMTEC

B



CÓD.	REF.	CAPACIDAD	COLOR			
46102	E110619	16 GB	● ROJO	-	1	A/C
46103	E110640	32 GB	● AZUL	-	1	A/C
155273	E141125	64 GB	● VERDE	-	1	A/C
156214	E144928	128 GB	● NARANJA	-	1	A/C

MEMORIA FLASH USB 2.0 C410

Los pendrives USB C410 le ofrecerán tanto un formato práctico como un funcionamiento magnífico. Velocidad de lectura hasta 15 MB/s. Velocidad de escritura hasta 8 MB/s. Medidas: 57 x 19 x 9 mm. **El pendrive.**

EMTEC

C



CÓD.	REF.	COLOR	CAPACIDAD			
166609	EMTEC E173126	● AZUL	32 GB	-	1	A/C
166610	EMTEC E173157	● VERDE	64 GB	-	1	A/C

MEMORIA USB 3.2 CLICK EASY

Transferencia de datos rápida con escritura de 10 Mbps. Compatible con USB 2.0 / USB 3.1 gen1 / 3.2 gen2. Compatible con ordenador portátil con Windows 10, 8, 7 Vista, XP, Mac X, Linux 2.6x. Medidas: 21 x 57 x 12 mm. **El pendrive.**

EMTEC

D



CÓD.	REF.	CAPACIDAD			
166611	EMTEC E173577	32 GB	-	1	A/C
166612	EMTEC 173607	64 GB	-	1	A/C

MEMORIA USB 3.2 DUAL TO TYPE-C-USB

Interfaz del dispositivo: USB Type-A / USB Type-C, Versión USB: 3.2. Gen 1 (3.1 Gen 1), Velocidad de lectura: 180 MB/s, Velocidad de escritura: 15 MB/s. Factor de forma: Giratorio. Acero inoxidable. **El pendrive.**

TECHONETECH

E

	CÓD.	REF.	MODELO	CAPACIDAD			
1	155394	TEC4004-16	CAMPER VAN VAN	16 GB	-	1	A/C
2	155392	TEC4003-16	MUSIC DREAM	16 GB	-	1	A/C
3	155397	TEC4005-32	BIKE	32 GB	-	1	A/C
4	155395	TEC4004-32	CAMPER VAN VAN	32 GB	-	1	A/C
5	155389	TEC4001-32	CANDY POP	32 GB	-	1	A/C
6	161830	TEC4501-32	EMOJI	32 GB	-	1	A/C
7	155393	TEC4003-32	MUSIC DREAM	32 GB	-	1	A/C
8	161827	TEC4012-32	UNICORNIO DREAM	32 GB	-	1	A/C



MEMORIA FLASH USB 2.0

Memoria USB flash drive 2.0. Varios modelos distintos. 15 MB/s. Velocidad de escritura: 5 MB/s. Medidas aproximadas: 45 x 27 x 51 mm. **El pendrive.**



TECHONETECH **A**



	CÓD.	REF.	MODELO		
1	161853	TEC5129-32	CÁMARA DE FOTOS	- 1	A/C
2	161838	TEC5043-32	CÁMARA DE FOTOS DX	- 1	A/C
3	161862	TEC5147-32	CAMPER VAN	- 1	A/C
4	161859	TEC5140-32	GUIARRA RED ONE	- 1	A/C
5	161839	TEC5046-32	PALA PÁDEL	- 1	A/C
6	161854	TEC5131-32	ROSA	- 1	A/C
7	161863	TEC5148-32	UNICORNIO	- 1	A/C

MEMORIA FLASH USB 2.0

Memoria USB flash drive 2.0 de 32 GB. Varios modelos distintos. 15 MB/s. Velocidad de escritura: 5 MB/s. Medidas aproximadas: 45 x 27 x 51 mm. **El pendrive.**

TECHONETECH

B

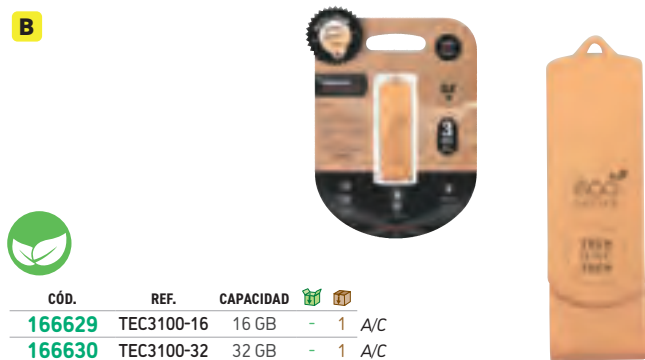

	CÓD.	REF.	CAPACIDAD		
	166629	TEC3100-16	16 GB	- 1	A/C
	166630	TEC3100-32	32 GB	- 1	A/C

MEMORIA ECOTECH USB 2.0

Memoria USB profesional. Biodegradable. Fabricado con paja del trigo, excepto partes electrónicas. Interface USB 2.0. Compatible con versiones anteriores de USB. Garantía: 3 años. Medidas del producto 17 x 60 x 10 mm. Peso 8 gramos. **El pendrive.**

TECHONETECH

C

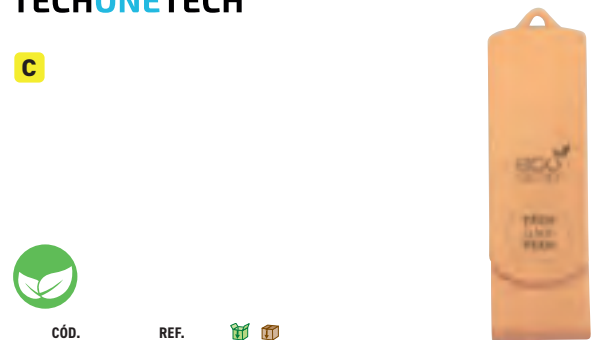

	CÓD.	REF.		
	166631	TEC3101-32	- 1	A/C

PENDRIVE ECOTECH 32 GB USB 3.2 MEMORIA USB

Memoria USB profesional. Biodegradable. Fabricado con paja del trigo, excepto partes electrónicas. Interface USB 2.0. Compatible con versiones anteriores de USB. Velocidad mínima de escritura 18Mb/s. Velocidad mínima de lectura garantizada: 75 Mb/s. Garantía: 3 años. Medidas del producto 17 x 60 x 10 mm. Peso 8 gramos. **El pendrive.**

Q-CONNECT®

D

CÓD.	REF.	CAPAC.	CLASE	VELOCIDAD			
				LECTURA	ESCRITURA		
72648	KF16011	8 GB	4	4 MB/S - 32 MB/S	- 1	A/C	
72649	KF16012	16 GB	6	6 MB/S - 48 MB/S	- 1	A/C	
72650	KF16013	32 GB	6	6 MB/S - 48 MB/S	- 1	A/C	
68118	KF16128	64 GB	10	60 MB/S - 10 MB/S	- 1	A/C	

MEMORIA FLASH USB 2.0 MICRO SDHC

Tarjeta de memoria SD con adaptador micro para SD incluido. Perfecta para ampliar la capacidad de los dispositivos móviles y tabletas. Medidas: 32 x 24 x 2 mm. **La memoria.**

PHILIPS **E**



	CÓD.	REF.		
	169877	FM32MP45B	- 1	A/C

MICRO SDHC 32GB + ADAPTADOR

Ofrece el rendimiento adecuado para aplicaciones que requieren una alta velocidad de grabación, como la grabación de vídeo Full HD. Tamaño: 32 GB. Clase 10 de velocidad. Velocidad de lectura: 80 MB por segundo. **La memoria.**

EMTEC

F



	CÓD.	REF.		
	166613	EMTEC E142269	- 1	A/C

MICRO SDHC 32GB UHS1 + ADAPTADOR

Tarjeta de memoria micro SD. Compatible con todos los dispositivos estándares micro SDHC y micro SDXC, Clase 10. Capacidad 32 GB. Adaptador incluido. **La memoria.**



DISCOS DUROS INTERNOS



A



CÓD.	REF.	CAPACIDAD			
155138	SA400S37/240G	240 GB	-	1	A/C
155139	SA400S37/480G	480 GB	-	1	A/C

DISCO DURO SSD

Esta unidad SSD es 10 veces más rápida que los discos duros tradicionales y provee un mejor rendimiento, velocidad de respuesta ultrarrápida en el procesamiento multitareas y una aceleración general del sistema. Además son más fiables y duraderas que las unidades de disco duro, y están disponibles en varias capacidades. Velocidad de lectura hasta 500 MB/s y escritura 350 MB/s y 450 MB/s. **El disco duro.**

DISCOS DUROS EXTERNOS

Q-CONNECT®

B



CÓD.	REF.	CAPACIDAD			
79359	KF18083	1 TB	-	1	A/C

DISCO DURO PORTÁTIL 3.0

Disco duro portátil con un diseño moderno y compacto, indicado para almacenar datos de una forma sencilla y segura. Transferencia de archivos mediante USB 3.0. Compatible con Windows, Mac y Linux. Velocidad de transferencia de datos: hasta 5 gb/s. Capacidad 1 TB, para capacidad de hasta 450 000 fotos, 250 000 canciones, 2 000 películas. Color blanco. Medidas: 122 x 76 x 13 mm. Peso: 200 g. **El disco duro.**

Q-CONNECT®

C



CÓD.	REF.	CAPACIDAD			
162231	KF18084	2 TB	-	1	A/C

DISCO DURO PORTÁTIL 3.0

Disco duro portátil de diseño moderno y compacto, indicado para almacenar datos de una forma sencilla y segura. Transferencia de archivos mediante USB 3.0. Compatible con Windows, Mac y Linux. Velocidad de transferencia de datos: hasta 5 gb/s. Capacidad 2 TB puede contener mas de 900 000 fotos, 500 000 canciones, 4 000 películas. Color gris plata. Medidas: 160 x 112 x 40 mm. Peso: 240 g. **El disco duro.**

TOSHIBA

D



CÓD.	REF.	CAPACIDAD			
160399	HDTD310EK3DA	1 TB	-	1	A/C

DISCO DURO HDD CANVIO SLIM

Diseño de aluminio delgado y liviano, en plateado o negro. Transfiera sus archivos a través de SuperSpeed USB 3.0 y manténgalos bien protegidos con el software descargable Toshiba Storage Security. El software descargable de Toshiba Storage Backup le permite realizar copias de seguridad automáticas periódicas de hasta 2 TB de datos. Garantía de producto de tres años, Canvicio Slim mantiene sus datos bien protegidos. Evite que usuarios no autorizados accedan a su información privada con el software de seguridad de almacenamiento Toshiba incluido (para descargar), lo que le permite proteger su disco duro con una contraseña única. Interfaz: USB 3.0. Tipología: externo. Tamaño: 2,50". Velocidad de rotación: 5.400 rpm. Velocidad de transmisión: 5.000 Mbit/s. Buffer: 8 Mb. **El disco duro.**



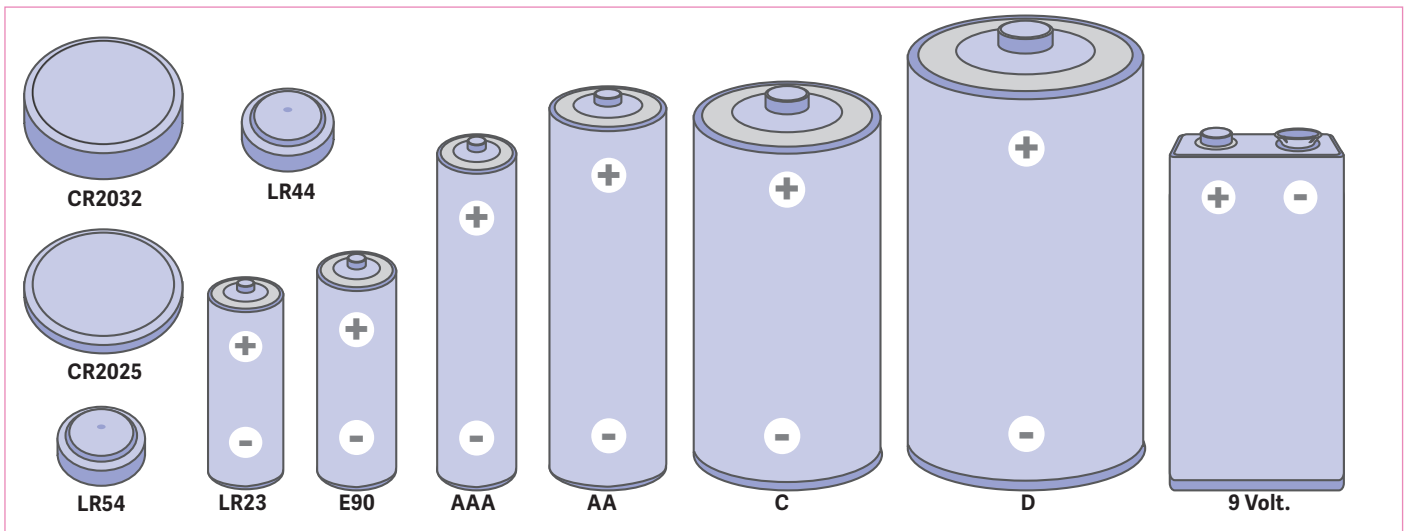

PILAS

Q-CONNECT®

AA

AAA

AA

A



CÓD.	REF.	TIPO	VOLT.	BLÍSTER			
33648	KF00488	AAA	1,5V	4 UDS.	-	1	2,97€
68117	KF10849	AAA	1,5V	20 UDS.	-	1	11,62€
33649	KF00489	AA	1,5V	4 UDS.	-	1	3,10€
68115	KF00644	AA	1,5V	12 UDS.	-	1	8,93€
68116	KF10848	AA	1,5V	20 UDS.	-	1	14,14€
33650	KF00490	C	1,5V	2 UDS.	-	1	4,25€
33651	KF00491	D	1,5V	2 UDS.	-	1	6,20€
33652	KF00492	9V	9V	1 UD.	-	1	3,54€
162779	KF14558	6LR23	12V	1 UD.	-	1	1,34€



AAA AA C D 9 Volt.

PILA ALCALINA

Pilas alcalinas de larga duración. **El blister.**

maxell

B



CÓD.	REF.	TIPO	BLÍSTER			
151126	LR03-B4 MXL	AAA	4 UDS.	-	1	3,18€
151127	LR06-B4 MXL	AA	4 UDS.	-	1	3,18€
151128	LR09-B1 MXL	9VOLT	1 UD.	-	1	4,52€
151129	LR20-B2 MXL	D	2 UDS.	-	1	8,00€
159310	LR14-B2 6D MXL	C	2 UDS.	-	1	4,84€



PILA ALCALINA

Pila alcalina. **El blister.**

DURACELL

C

CÓD.	REF.	TIPO	VOLT.	BLISTER			
49963	942796	AAA	1,5V	4 UDS.	-	1	4,97€
49962	940279	AA	1,5V	4 UDS.	-	1	4,97€
21670	940280	C	1,5V	2 UDS.	-	1	5,82€
21669	940281	D	1,5V	2 UDS.	-	1	6,26€
21671	942799	9VOLT	9V	1 UDS.	-	1	5,64€



AAA AA C D 9 Volt.

PILA ALCALINA PLUS POWER

No recargable. Muy fiable, con un alto nivel de energía, se puede almacenar durante mucho tiempo y ofrece un buen rendimiento a bajas temperaturas. Proporciona un 40% más de energía que las Duracell Simply. Para múltiples aplicaciones. **El blister.**



VARTA A



CÓD.	REF.	TIPO	📦	🔋	💰
166025	VAR-R3	AAA	-	1	2,51€
166026	VAR-R6	AA	-	1	2,51€

PILA SALINA SUPERLIFE

Pila salina. Fiable y económica. La gama de zinc-carbono Varta Superlife combina una excelente calidad con el ahorro. Ideal para los aparatos de bajo consumo, como relojes de pared, despertadores y mandos a distancia. **El blíster de 4 pilas.**



AAA AA

VARTA B



CÓD.	REF.	TIPO	📦	🔋	💰
166027	VAR-LR3	AAA	-	1	3,37€
166028	VAR-LR6	AA	-	1	3,37€

PILA ALCALINA LONGLIFE POWER

Pila alcalina. Ideal para dispositivos que necesitan mucha energía como linternas LED, juguetes, reproductores de música, ratones inalámbricos, etc. **El blíster de 4 pilas.**



AAA AA

Q-CONNECT C



CÓD.	REF.	TIPO	📦	🔋	💰
162774	KF15164	AAA	-	1	7,81€
162775	KF15165	AA	-	1	12,85€

PILA RECARGABLE ESTÁNDAR

Pila alcalina recargable de gran capacidad. 1,2V. Puede ser recargada cientos de veces. Indicadas para cámaras, ratones para pc, controles remotos, juguetes electrónicos, etc. **El blíster de 2 pilas.**

AAA AA

DURACELL D

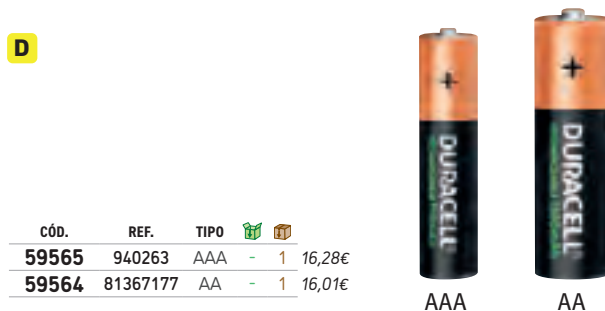

CÓD.	REF.	TIPO	📦	🔋	💰
59565	940263	AAA	-	1	16,28€
59564	81367177	AA	-	1	16,01€

PILA RECARGABLE ESTÁNDAR

Mantiene la carga durante 6 meses. Dura 45 horas en un ratón de PC. Puede ser recargada cientos de veces. **El blíster de 4 pilas.**

AAA AA

DURACELL E



CÓD.	REF.	TIPO	VOLT.	AMPERIOS DE CARGA	📦	🔋	💰
59563	950385	AAA	1,5V	900MAH	-	1	21,72€
59561	950384	AA	1,5V	2500MAH	-	1	21,72€

PILA RECARGABLE STAYCHARGED

No sólo podrá recargarlas cientos de veces, sino que además éstas pilas permanecerán cargadas por más tiempo ahorrando así ciclos de carga. Estas baterías de alta capacidad son ideales para uso en dispositivos de gran consumo así como cámaras digitales. **El blíster de 4 pilas.**

GP F



CÓD.	REF.	📦	🔋	💰
165215	G535	-	1	20,90€

CARGADOR DE PILAS

Cargador USB para pilas AA y AAA, incluye 2 pilas AA 2100 mAh. Contiene un indicador LED que permite comprobar si la carga de las pilas se ha completado. El tiempo de carga es de 3,5 horas en el caso de las pilas AAA y de 8 horas en el caso de las AA. Tiene capacidad para cargar 2 pilas simultáneamente y cuenta con 2 sistemas de protección para la carga. Medidas: 33 x 74 x 21 mm. **El cargador.**



DURACELL G



CÓD.	REF.	MODELO	📦	🔋	💰
39182	950383	LR44	-	1	2,18€
156579	990353	CR2032	-	1	4,11€
156580	990352	CR2025	-	1	4,11€

PILA ALCALINA TIPO BOTÓN

Pilas alcalinas tipo botón, de larga duración. **El blíster de 2 pilas.**

Q-CONNECT H



CÓD.	REF.	📦	🔋	💰
162778	KF14556	-	1	1,90€

PILA ALCALINA TIPO BOTÓN LR54

Pila alcalina de última tecnología para un excelente rendimiento. 72 Mah. 1,5V. Libre de cadmio y mercurio. **El blíster de 10 pilas.**

Q-CONNECT I



CÓD.	REF.	MODELO	AMPERIOS	📦	🔋	💰
162777	KF14559	CR2025	150 MAH	-	1	2,63€
162776	KF15036	CR2032	220 MAH	-	1	2,49€

PILA DE LITIO TIPO BOTÓN

Pila de última tecnología alcalina para un excelente rendimiento. 3V. Libre de cadmio y mercurio. **El blíster de 4 pilas.**



UNIDAD MÍNIMA DE VENTA



PERMITE APERTURA DE ENVASE



MEDIDAS: ANCHO X ALTO X PROFUNDIDAD



A



CÓD.	REF.	📦	📦
85854	UM.HX0EE.034	-	1 170,36€

MONITOR LED

Pantalla de 27". Full HD. Relación de aspecto 16:9. LED. Montable en pared. Ángulo de inclinación: -5° a 15°. Superficie antirreflejos. Resolución 1920 x 1080. Puertos HDMI y VGA. Color negro. Medidas (con soporte): 614,7 x 457,1 x 200 mm. Peso: 5,38 kg. **El monitor.**



PANTALLAS INTERACTIVAS



B



CÓD.	REF.	MEDIDAS	📦	📦
167801	INTERAC65TX	65"	-	1 2.407,72€
167802	INTERAC75TX	75"	-	1 3.550,61€
167803	INTERAC86TX	86"	-	1 4.329,08€

PANTALLA INTERACTIVA CRISTAL

Monitor interactivo diseñado para mejorar las necesidades de comunicación en el sector educativo y sector privado de empresas. Equipado con sistema operativo Android 9.0. Resolución 4K UHD. Acceso a internet y WIFI integrado. Sistema "mirroring" para visualizar e interactuar con varios dispositivos simultáneamente. Altavoces incorporados fabricados con materiales de máxima calidad. Carcasa realizada en acero para una máxima protección exterior. Cristal templado de 4 mm con un mínimo índice de fricción para una ágil utilización y máxima protección ante posibles golpes, permitiendo una limpieza segura con cualquier producto de limpieza. Pantalla multitáctil. Grabación de vídeo y audio. Lector de archivos Office y PDF. Editor de archivos Office. Alta calidad de imagen y sonido. Generador de códigos QR y compatible con Google Meet. 5 años de garantía y SAT en España y Portugal. **La pantalla.**



C

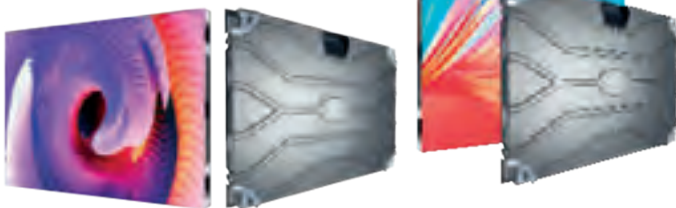

CÓD.	REF.	MEDIDAS	📦	📦
172217	M2.5	64 x 48 x 6 cm	-	1 1.839,72€
172218	MPLUS1.8	64 x 48 x 6 cm	-	1 3.134,48€

PANTALLA LED DE INTERIOR

Pantalla de LED gran formato, especialmente aconsejada para la sustitución de tecnologías antiguas como widewall, proyectores, monitores de gran formato, ya que con una pantalla LED no hay límite de pulgadas. Indicada para salones de actos, salas audiovisuales, recepciones de empresas, hoteles, clínicas dentales, tiendas, centros comerciales, etc. Ideal para proyectar en interiores. Brillo interior de hasta 700 nits. Conexión por cable que ofrece mayor flexibilidad para crear diferentes formas, lo que resulta más económico. Soporta instalación en esquinas de 90°. **La pantalla.**



D



CÓD.	REF.	MEDIDAS	📦	📦
172219	ME3.90	50 x 50 cm	-	1 2.804,78€
172220	ME3.90L	50 x 100 cm	-	1 2.635,67€

PANTALLA LED EXTERIOR

Pantalla de LED gran formato, especialmente aconsejada para la sustitución de tecnologías antiguas como wideal, proyectores, monitores de gran formato, ya que con una pantalla LED no hay límite de pulgadas. Adecuada para salones de actos, salas audiovisuales, recepciones de empresas, hoteles, clínicas dentales, tiendas, centros comerciales, etc. Ideal para proyectar en exteriores o escaparates. Sistema de curvas preciso y avanzado. Brillo interior opcional de 700/1000 nits, y brillo exterior de 4000-4500 nits. Alto contraste, la imagen es clara incluso bajo la luz del sol. **La pantalla.**



HIKVISION

A



N

CÓD.	REF.	MEDIDAS			
172221	DS-D5C65RB/A(EDLA)	149,2 x 89,5 x 8,2 cm	-	1	1.919,29€
172222	DS-D5C65RB/B(EDLA) *	149,2 x 91,1 x 8,2 cm	-	1	2.332,45€

*Con cámara y altavoces.

PANTALLA INTERACTIVA CRISTAL 65"

Pantalla digital interactiva táctil 4K con sistema de videoconferencia. Diseñada en cristal templado. Para entornos educativos. Comparte la información de forma rápida y eficiente, gracias a sus múltiples posibilidades de conexión: HDMI IN, USB2.0, USB 3.0, USB-C, AUDIO OUT, RS232, TOUCH. Doble sistema Android y Windows. Resolución de 3840 x 2160 píxeles. Relación de aspecto 16:9. Respuesta rápida, hasta 50 puntos de control. Sistema operativo: Android 13.0. Memoria 8 GB. Almacenamiento incorporado: 128 GB. **La pantalla.**

HIKVISION

B



N

CÓD.	REF.	MEDIDAS			
172223	DS-D5C75RB/A(EDLA)	171,3 x 102 x 8,3 cm	-	1	2.399,10€
172224	DS-D5C75RB/B(EDLA) *	171,3 x 103,5 x 8,3 cm	-	1	2.932,22€

*Con cámara y altavoces.

PANTALLA INTERACTIVA CRISTAL 75"

Pantalla digital interactiva táctil 4K con sistema de videoconferencia. Diseñada en cristal templado. Para entornos educativos. Comparte la información de forma rápida y eficiente, gracias a sus múltiples posibilidades de conexión: HDMI IN, USB2.0, USB 3.0, USB-C, AUDIO OUT, RS232, TOUCH. Doble sistema Android y Windows. Resolución de 3840 x 2160 píxeles. Relación de aspecto 16:9. Respuesta rápida, hasta 50 puntos de control. Sistema operativo: Android 13.0. Memoria 8 GB. Almacenamiento incorporado: 128 GB. **La pantalla.**

HIKVISION

C



N

CÓD.	REF.	MEDIDAS			
172225	DS-D5C86RB/A(EDLA)	196 x 115,8 x 8,3 cm	-	1	3.198,79€
172226	DS-D5C86RB/B(EDLA) *	196 x 117,4 x 8,3 cm	-	1	3.865,21€

*Con cámara y altavoces.

PANTALLA INTERACTIVA CRISTAL 86"

Pantalla digital interactiva táctil 4K con sistema de videoconferencia. Diseñada en cristal templado. Para entornos educativos. Comparte la información de forma rápida y eficiente, gracias a sus múltiples posibilidades de conexión: HDMI IN, USB2.0, USB 3.0, USB-C, AUDIO OUT, RS232, TOUCH. Doble sistema Android y Windows. Resolución de 3840 x 2160 píxeles. Relación de aspecto 16:9. Respuesta rápida, hasta 50 puntos de control. Sistema operativo: Android 13.0. Memoria 8 GB. Almacenamiento incorporado: 128 GB. **La pantalla.**

MAXHUB

D



N

CÓD.	REF.	TAMAÑO			
172228	C5530	55"	-	1	2.355,17€
172229	C6530	65"	-	1	3.061,73€
172230	C7530	75"	-	1	4.239,30€
172231	C8630	86"	-	1	4.958,25€



PANTALLA INTERACTIVA SERIE V6 CON CÁMARA

Pantalla digital interactiva táctil con sistema de videoconferencia. Pantalla en entorno WINDOWS que integra una cámara de 48MP y 6 micrófonos con tecnología de localización por voz a una distancia de 8 metros. El audio y la cámara se enfocan en la persona que está realizando la presentación, eliminando el ruido externo y mejorando la calidad del sonido. Pantalla 4K Ultra-HD antibacteriana. Resolución: 3840 x 2160. Con el encuadre automático, la pantalla se ajusta automáticamente para lograr el mejor ángulo en función del número de participantes y su ubicación. Conectividad: HDMI IN, USB 2.0, USB 3.0, USB-C, AUDIO OUT, RS232, TOUCH. **La pantalla.**



UNIDAD MÍNIMA DE VENTA



PERMITE APERTURA DE ENVASE



MEDIDAS: ANCHO X ALTO X PROFUNDIDAD

A rocada



CÓD.	REF.	📦	📦
169538	INTERAC-ST2	-	1 921,50€

SOPORTE UNIVERSAL PARA MONITORES INTERACTIVOS

Soporte móvil compatible con los monitores interactivos de 65" a 86". Dispone de 4 ruedas de alta resistencia equipadas con freno de seguridad. Estructura realizada en tubo de acero. Se suministra desmontado. Ruedas robustas de alta calidad para una máxima movilidad. Bandeja opcional. Medidas: 65 x 180 x 75 cm. **El soporte.**

B rocada



CÓD.	REF.	📦	📦
169539	INTERAC-ST6	-	1 2.051,68€

SOPORTE UNIVERSAL PARA MONITORES INTERACTIVOS

Soporte móvil compatible con los monitores interactivos de 65", 75" y 86". Su cabezal permite instalar los monitores colgados en vertical o bien en horizontal para su uso como mesa interactiva. Dispone de 4 ruedas equipadas con freno de seguridad. Estructura de acero compuesta de columnas de 3 niveles regulable en altura mediante mecanismo eléctrico (60 cm). Incluye bandeja frontal de grandes dimensiones como soporte para todo tipo de accesorios utilizados durante una presentación. Se suministra montado. Dispositivo de regulación de altura electrónico con memoria. Medidas: 112 x 98 / 163 x 68 cm. **El soporte.**

VIDEOPROYECTORES

C EPSON® EXCEED YOUR VISION

CÓD.	REF.	📦	📦
163387	V11H981040	-	1 A/C

VIDEOPROYECTOR EB-E20

Ideal para empresas, 3400 lúmenes. Resolución XGA. Tecnología 3LCD. Pantalla escalable de hasta 350 pulgadas. Especialmente versátil al poder instalarse prácticamente en cualquier lugar. La larga vida útil de la lámpara y su durabilidad ofrece un mantenimiento mínimo. Relación de contraste de 15 000:1 con una alta relación de contraste de 16 000:1 para ofrecer un rendimiento visual excepcional, incluso en salas bien iluminadas. Medidas: 282 x 309 x 87 mm. Peso: 2,7 kg. **El videoprojector.**



D EPSON® EXCEED YOUR VISION

CÓD.	REF.	📦	📦
169898	V11HA85040	-	1 A/C

VIDEOPROYECTOR CO-FH02

Este proyector Full HD te permitirá vivir la experiencia de la gran pantalla en casa, en la oficina o en el aula. Proyecta imágenes impresionantes sobre pantallas de 391 pulgadas e incorpora Android TV3. De configuración sencilla y con 3000 lúmenes para obtener imágenes luminosas y nítidas. Una solución duradera con una vida útil de la lámpara de 18 años. Medidas: 320 x 87 x 211 mm. Peso: 2,6 kg. **El videoprojector.**



E EPSON® EXCEED YOUR VISION

CÓD.	REF.	📦	📦
163388	V11H982040	-	1 A/C

VIDEOPROYECTOR EB-X49

Versatilidad y excelente luminosidad y nitidez, además de un elevado rendimiento con bajo mantenimiento. Relación de contraste de 16 000:1 para ofrecer un rendimiento visual excepcional, incluso en salas bien iluminadas. 3600 lúmenes. Resolución XGA, tecnología 3LCD. Pantalla de hasta 300 pulgadas. La larga vida útil de la lámpara y la fiable durabilidad ofrecen un mantenimiento mínimo. Medidas: 294,6 x 86,3 x 259 mm. Peso: 2,7 kg. **El videoprojector.**



IMPRESORAS INKJET

EPSON
EXCEED YOUR VISION

A



ECOTANK ET-1810

CÓD.	163379
REF.	C11CJ71A01
IMPRESORA	SI
MÁXIMA IMPRESIÓN NEGRO	10
MÁXIMA IMPRESIÓN COLOR	5
TECNOLOGÍA IMPRESIÓN	TINTA

CONECTIVIDAD	USB / WIFI DIRECT
BANDEJA DE ENTRADA	100 HOJAS
FAX	NO
DIMENSIONES	375 x 169 x 347 mm
PESO	2,9 kg
CONSUMIBLES ASOCIADOS	104 ECOTANK



Canon **B**



PIXMA TR150 PORTÁTIL CON BATERÍA

CÓD.	169907
REF.	4167C026
IMPRESORA	SI
MÁXIMA IMPRESIÓN NEGRO	9 PPM
MÁXIMA IMPRESIÓN COLOR	5,5 PPM
TECNOLOGÍA IMPRESIÓN	INKJET
CONECTIVIDAD	USB, WI-FI
BANDEJA DE ENTRADA	50 HOJAS
FAX	-
DIMENSIONES	322 x 185 x 66 mm
PESO	2,1 kg
CONSUMIBLES ASOCIADOS	CANON CLI-36



Canon **C**



IMPRESORA A3 CANON PIXMA IX6850

CÓD.	169906
REF.	8747B006
IMPRESORA	SI
MÁXIMA IMPRESIÓN NEGRO	14,5 PPM
MÁXIMA IMPRESIÓN COLOR	10,4 PPM
TECNOLOGÍA IMPRESIÓN	INKJET
CONECTIVIDAD	ETHERNET, USB 2.0, LAN INALÁMBRICA
BANDEJA DE ENTRADA	250 HOJAS
FAX	SI
DIMENSIONES	584 x 310 x 159 mm
PESO	8,10 kg
CONSUMIBLES ASOCIADOS	CANON CLI551-4 CARTUCHOS MULTIPACK

EQUIPOS MULTIFUNCIÓN INKJET



D



OFFICEJET 250 WIFI

CÓD.	160389
REF.	CZ992A
MULTIFUNCIÓN	SI
MÁXIMA IMPRESIÓN NEGRO	10 PPM
MÁXIMA IMPRESIÓN COLOR	7 PPM
TECNOLOGÍA IMPRESIÓN	INKJET
CONECTIVIDAD	WIFI
BANDEJA DE ENTRADA	50 HOJAS
FAX	NO
DIMENSIONES	380,2 x 91,3 x 198,3 mm
PESO	2,96 kg (3,06 kg CON BATERÍA)
CONSUMIBLES ASOCIADOS	ORIGINAL HP 62; ORIGINAL HP 62XL



E



TODO-EN-UNO HP DESKJET 2820E

CÓD.	172476
REF.	588K9B
MULTIFUNCIÓN	SI
MÁXIMA IMPRESIÓN NEGRO	7,5 PPM
MÁXIMA IMPRESIÓN COLOR	5,5 PPM
TECNOLOGÍA IMPRESIÓN	INKJET
CONECTIVIDAD	WIFI
BANDEJA DE ENTRADA	60 HOJAS
FAX	NO
DIMENSIONES	425 x 304 x 154 mm
PESO	3,42 kg
CONSUMIBLES ASOCIADOS	HP 305; HP 305 XL



F



TODO-EN-UNO HP DESKJET 4220E

CÓD.	172477
REF.	588K4B
MULTIFUNCIÓN	SI
MÁXIMA IMPRESIÓN NEGRO	8,5 PPM
MÁXIMA IMPRESIÓN COLOR	5,5 PPM
TECNOLOGÍA IMPRESIÓN	INKJET
CONECTIVIDAD	WIFI, USB
BANDEJA DE ENTRADA	60 HOJAS
FAX	NO
DIMENSIONES	428 x 332 x 200 mm
PESO	4,82 kg
CONSUMIBLES ASOCIADOS	HP 305; HP 305 XL





SMART TANK 7005

CÓD.	172479
REF.	28B54A
MULTIFUNCIÓN	SI
MÁXIMA IMPRESIÓN NEGRO	15 PPM
MÁXIMA IMPRESIÓN COLOR	9 PPM
TECNOLOGÍA IMPRESIÓN	INKJET

CONECTIVIDAD	WIFI, USB
BANDEJA DE ENTRADA	250 HOJAS
FAX	SI (SOLO PARA ENVÍO)
DIMENSIONES	427 x 364 x 198 mm
PESO	6,38 kg
CONSUMIBLES ASOCIADOS	HP 32 XL, HP INK TANK TRICOLOR, HP6ZA17AE



DCPJ1050DW

CÓD.	163402
REF.	DCPJ1050DW
MULTIFUNCIÓN	SI
MÁXIMA IMPRESIÓN NEGRO	17 PPM
MÁXIMA IMPRESIÓN COLOR	9,5 PPM
TECNOLOGÍA IMPRESIÓN	TINTA

CONECTIVIDAD	WIFI USB
BANDEJA DE ENTRADA	150 HOJAS
FAX	NO
DIMENSIONES	151 x 400 x 343 mm
PESO	6,9 kg
CONSUMIBLES ASOCIADOS	LC421



ECOTANK ET-8550

CÓD.	163719
REF.	C11CJ21401
MULTIFUNCIÓN	SI
MÁXIMA IMPRESIÓN NEGRO	32 PPM
MÁXIMA IMPRESIÓN COLOR	32 PPM
TECNOLOGÍA IMPRESIÓN	TINTA 6 COLORES
CONECTIVIDAD	WI-FI
BANDEJA DE ENTRADA	500 HOJAS
FAX	NO
DIMENSIONES	523 x 169 x 379 mm
PESO	11,1 kg
CONSUMIBLES ASOCIADOS	114 ECO TANK PHOTO



ECOTANK ET-18100

CÓD.	169894
REF.	C11CK38401
MULTIFUNCIÓN	SI
MÁXIMA IMPRESIÓN NEGRO	8 PPM
MÁXIMA IMPRESIÓN COLOR	8 PPM
TECNOLOGÍA IMPRESIÓN	INKJET
CONECTIVIDAD	USB, WI-FI, WI-FI DIRECT
BANDEJA DE ENTRADA	80 HOJAS
FAX	SI
DIMENSIONES	523 x 150 x 369 mm
PESO	8 kg
CONSUMIBLES ASOCIADOS	107 6 COLOUR INK BOTTLES



ECOTANK ET-2870

CÓD.	171102
REF.	C11CJ66421
MULTIFUNCIÓN	SI
MÁXIMA IMPRESIÓN NEGRO	10 PPM
MÁXIMA IMPRESIÓN COLOR	5 PPM
TECNOLOGÍA IMPRESIÓN	INKJET
CONECTIVIDAD	WI-FI, USB
BANDEJA DE ENTRADA	30 HOJAS
FAX	NO
DIMENSIONES	375 x 347 x 179 mm
PESO	4,1 kg
CONSUMIBLES ASOCIADOS	104 ECO TANK



EXPRESSION PHOTO XP-65

CÓD.	169899
REF.	C11CK89402
MULTIFUNCIÓN	SI
MÁXIMA IMPRESIÓN NEGRO	32 PPM
MÁXIMA IMPRESIÓN COLOR	32 PPM
TECNOLOGÍA IMPRESIÓN	CLARIA™ PHOTO HD INK
CONECTIVIDAD	USB, WI-FI, ETHERNET
BANDEJA DE ENTRADA	100 ESTÁNDAR / 20 FOTOGRÁFICAS
FAX	-
DIMENSIONES	390 x 141 x 338 mm
PESO	5 kg
CONSUMIBLES ASOCIADOS	TINTAS 24 / 24XL CLARIA PHOTO HD



Canon



A



PIXMA MG3650S

CÓD.	167659
REF.	0515C106
MULTIFUNCIÓN	SI
MÁXIMA IMPRESIÓN NEGRO	10 PPM
MÁXIMA IMPRESIÓN COLOR	6 PPM
TECNOLOGÍA IMPRESIÓN	INKJET
CONECTIVIDAD	USB Y WIFI
BANDEJA DE ENTRADA	100 HOJAS
DIMENSIONES	449 x 152 x 304 mm
PESO	5,4 kg
CONSUMIBLES ASOCIADOS	CARTUCHOS FINE

Canon



B



PIXMA TS9551C A3

CÓD.	167660
REF.	2988C026
MULTIFUNCIÓN	SI
MÁXIMA IMPRESIÓN NEGRO	15 PPM
MÁXIMA IMPRESIÓN COLOR	10 PPM
TECNOLOGÍA IMPRESIÓN	INKJET
CONECTIVIDAD	USB, ETHERNET Y WIFI
BANDEJA DE ENTRADA	100 HOJAS
DIMENSIONES	468 x 193 x 366 mm
PESO	9,7 kg
CONSUMIBLES ASOCIADOS	CANON PGI-580+CLI-581 MULTIPACK

Canon

C



PIXMA TR4750I

CÓD.	169905
REF.	5074C006
MULTIFUNCIÓN	SI
MÁXIMA IMPRESIÓN NEGRO	8,8 PPM
MÁXIMA IMPRESIÓN COLOR	4,4 PPM
TECNOLOGÍA IMPRESIÓN	INKJET
CONECTIVIDAD	WI-FI, USB
BANDEJA DE ENTRADA	100 HOJAS
DIMENSIONES	295 x 435 x 189 mm
PESO	5,8 kg
CONSUMIBLES ASOCIADOS	CL-576, PG-575

Canon

D



MAXIFY GX4050 MEGATANK

CÓD.	167663
REF.	5779C006
MULTIFUNCIÓN	SI
MÁXIMA IMPRESIÓN NEGRO	18 PPM
MÁXIMA IMPRESIÓN COLOR	13 PPM
TECNOLOGÍA IMPRESIÓN	INKJET
CONECTIVIDAD	USB, ETHERNET Y WIFI
BANDEJA DE ENTRADA	100 HOJAS
DIMENSIONES	417 x 251 x 399 mm
PESO	9,5 kg
CONSUMIBLES ASOCIADOS	GI-56BK/C/MY

Canon

E



MAXIFY GX6550

CÓD.	169903
REF.	6351C006
MULTIFUNCIÓN	SI
MÁXIMA IMPRESIÓN NEGRO	24 PPM
MÁXIMA IMPRESIÓN COLOR	15,5 PPM
TECNOLOGÍA IMPRESIÓN	INKJET
CONECTIVIDAD	WI-FI
BANDEJA DE ENTRADA	350 HOJAS
DIMENSIONES	410 x 254 x 399 mm
PESO	11,5 kg
CONSUMIBLES ASOCIADOS	CANON PGI

Canon

F



MAXIFY MB5450

CÓD.	169904	TECNOLOGÍA IMPRESIÓN	INKJET
REF.	0971C009	CONECTIVIDAD	WI-FI, ETHERNET
MULTIFUNCIÓN	SI	BANDEJA DE ENTRADA	350 HOJAS
MÁXIMA IMPRESIÓN NEGRO	24 PPM	DIMENSIONES	463 x 351 x 394 mm
MÁXIMA IMPRESIÓN COLOR	15,5 PPM	PESO	11 kg
		CONSUMIBLES ASOCIADOS	CANON PGI

Canon

G



PIXMA TS7750I

CÓD.	86167	CONECTIVIDAD	USB
REF.	6258C006	BANDEJA DE ENTRADA	35 HOJAS
MULTIFUNCIÓN	SI	DIMENSIONES	374 x 208 x 350 mm
MÁXIMA IMPRESIÓN NEGRO	15 PPM	PESO	7,3 kg
MÁXIMA IMPRESIÓN COLOR	10 PPM	CONSUMIBLES ASOCIADOS	PG-585 NEGRO, CL-586 COLOR
TECNOLOGÍA IMPRESIÓN	INKJET		





LASERJET SFP M209DW

CÓD.	163133
REF.	66W62F
MUTIFUNCIÓN	NO
MÁXIMA IMPRESIÓN NEGRO	30 PPM
MÁXIMA IMPRESIÓN COLOR	NO
TECNOLOGÍA IMPRESIÓN	LÁSER MONOCROMO
CONECTIVIDAD	WIFI
BANDEJA DE ENTRADA	150 HOJAS
FAX	NO
DIMENSIONES	355 x 205 x 279,5 mm
PESO	5,6 kg
CONSUMIBLES ASOCIADOS	HP LASERJET 136A; HP LASERJET 136X; W1360A; W1360X



LASERJET M110W

CÓD.	163852
REF.	7MD66F
MUTIFUNCIÓN	NO
MÁXIMA IMPRESIÓN NEGRO	20 PPM
MÁXIMA IMPRESIÓN COLOR	NO
TECNOLOGÍA IMPRESIÓN	HP FAST RES 600
CONECTIVIDAD	WIFI, USB
BANDEJA DE ENTRADA	150 HOJAS
FAX	SI (SOLO PARA ENVÍO)
DIMENSIONES	346 x 189 x 159 mm
PESO	3,8 kg
CONSUMIBLES ASOCIADOS	ORIGINAL W1420A NEGRO



LASERJET M209D

CÓD.	172484
REF.	8J9L0F
MUTIFUNCIÓN	NO
MÁXIMA IMPRESIÓN NEGRO	29 PPM
MÁXIMA IMPRESIÓN COLOR	NO
TECNOLOGÍA IMPRESIÓN	LÁSER
CONECTIVIDAD	USB
BANDEJA DE ENTRADA	150 HOJAS
FAX	NO
DIMENSIONES	355 x 279,5 x 205 mm
PESO	5,6 kg
CONSUMIBLES ASOCIADOS	W1350A NEGRO, W1350 X NEGRO



LASERJET PRO 3202DN

CÓD.	172486
REF.	8D7LOA
MUTIFUNCIÓN	NO
MÁXIMA IMPRESIÓN NEGRO	25 PPM
MÁXIMA IMPRESIÓN COLOR	25 PPM
TECNOLOGÍA IMPRESIÓN	LÁSER
CONECTIVIDAD	USB, ETHERNET
BANDEJA DE ENTRADA	250 HOJAS
FAX	NO
DIMENSIONES	390 x 419,1 x 254,1 mm
PESO	13,8 kg
CONSUMIBLES ASOCIADOS	W2190A, W2190X, W2191A, W2191X, W2192A, W2191X, W2192A, W2192X, W2193A, W2193X



DESKJET 3750

CÓD.	160349
REF.	4ZB95A
MULTIFUNCIÓN	NO
MÁXIMA IMPRESIÓN NEGRO	18 PPM
MÁXIMA IMPRESIÓN COLOR	4 PPM
TECNOLOGÍA IMPRESIÓN	LÁSER
CONECTIVIDAD	WI-FI, WI-FI DIRECT, FAST ETHERNET, USB 2.0
BANDEJA DE ENTRADA	150 HOJAS
FAX	NO
DIMENSIONES	183 x 161 x 115 mm
PESO	10 kg
CONSUMIBLES ASOCIADOS	HP 117A





APUESTA POR UNA IMPRESIÓN SOSTENIBLE

Los cartuchos de Tinta y Tóner Original HP están diseñados pensando en el planeta.

El 100% de los cartuchos de Tóner Original HP y el 82% de los cartuchos de Tinta Original HP contienen material reciclado.¹

875M

Desde 1991, los clientes de HP han reciclado más de 875 millones de cartuchos de Tinta y Tóner HP a través del programa HP Planet Partners.²

116T

Desde el año 2000, más de 116 toneladas de plástico reciclado se han usado para fabricar nuevos cartuchos de tinta y tóner.²

4.7 MM

HP ha evitado que más de 4.700 millones de botellas de plástico vayan a parar a los vertederos y a los océanos, reciclándolas en nuevos cartuchos HP.²

Más información en hp.es/reciclaje



1. El 82% de los Cartuchos de Tinta Original HP contiene entre un 45% y un 70% de plástico reciclado. El 100% de los Cartuchos de Tóner Original HP incluye entre un 5% y un 45% de contenido reciclado posconsumo o posindustria. No incluye botellas de tóner, botellas de tinta y otros productos no indicados. Consulta www.hp.com/go/recycledcontent para ver la lista.

2. Visita hp.com/sustainableimpact

EXPERTOS





DEL **CO**LOR

CONSULTE EN LA WEB NUESTRO GRAN SURTIDO EN CONSUMIBLES ORIGINALES DE LAS PRIMERAS MARCAS



EPSON
EXCEED YOUR VISION

xerox 

brother.
at your side



Lexmark

OKI

RICOH
imagine. change.

Canon



olivetti



KYOCERA

IMPRESORAS LÁSER

brother
at your side

A



HLL5210DW

CÓD.	169890
REF.	HLL5210DWRE1
MUTIFUNCIÓN	SI
MÁXIMA IMPRESIÓN NEGRO	48 PPM
MÁXIMA IMPRESIÓN COLOR	NO
TECNOLOGÍA IMPRESIÓN	LÁSER MONOCROMO
CONECTIVIDAD	WIFI, LAN
BANDEJA DE ENTRADA	250 HOJAS
FAX	-
DIMENSIONES	373 x 255 x 388 mm
PESO	10,7 kg
CONSUMIBLES ASOCIADOS	EPSON 664

brother
at your side

B



HLL3240CDW

CÓD.	169891
REF.	HLL3240CDWRE1
MUTIFUNCIÓN	SI
MÁXIMA IMPRESIÓN NEGRO	26 PPM
MÁXIMA IMPRESIÓN COLOR	NO
TECNOLOGÍA IMPRESIÓN	LÁSER MONOCROMO
CONECTIVIDAD	WIFI, LAN
BANDEJA DE ENTRADA	250 HOJAS
FAX	-
DIMENSIONES	399 x 239 x 399 mm
PESO	15,20 kg
CONSUMIBLES ASOCIADOS	WT-229CL, BU-229CL, DR-248CL, TN-248 VAL

brother
at your side

C



HLL2445DW

CÓD.	169886
REF.	HLL2445DWRE1
MUTIFUNCIÓN	SI
MÁXIMA IMPRESIÓN NEGRO	32 PPM
MÁXIMA IMPRESIÓN COLOR	NO
TECNOLOGÍA IMPRESIÓN	LÁSER MONOCROMO
CONECTIVIDAD	WIFI, LAN
BANDEJA DE ENTRADA	250 HOJAS
FAX	-
DIMENSIONES	356 x 360 x 183 mm
PESO	7,2 kg
CONSUMIBLES ASOCIADOS	TN2420

brother
at your side

D

HL-1210W

CÓD.	77423
REF.	HL1210W
MULTIFUNCIÓN	NO
MÁXIMA IMPRESIÓN NEGRO	20 PPM
MÁXIMA IMPRESIÓN COLOR	NO
TECNOLOGÍA IMPRESIÓN	LÁSER

CONECTIVIDAD	WIFI
BANDEJA DE ENTRADA	150 HOJAS
FAX	NO
DIMENSIONES	340 x 238 x 189 mm
PESO	4,6 kg
CONSUMIBLES ASOCIADOS	TN1050/DR1050



• PRECIOS A CONSULTAR •



EQUIPOS MULTIFUNCIÓN LÁSER



A



N

LASERJET M234D

CÓD.	172480
REF.	
MULTIFUNCIÓN	SI
MÁXIMA IMPRESIÓN NEGRO	29 PPM
MÁXIMA IMPRESIÓN COLOR	NO
TECNOLOGÍA IMPRESIÓN	LÁSER
CONECTIVIDAD	USB
BANDEJA DE ENTRADA	150 HOJAS
FAX	NO
DIMENSIONES	368 x 241 x 298 mm
PESO	9,5 kg
CONSUMIBLES ASOCIADOS	HP JET INTELLIGENCE



B



MFP M234DW WIFI

CÓD.	163135
REF.	66W99F
MULTIFUNCIÓN	SI
MÁXIMA IMPRESIÓN NEGRO	30 PPM
MÁXIMA IMPRESIÓN COLOR	NO
TECNOLOGÍA IMPRESIÓN	LÁSER MONOCROMO
CONECTIVIDAD	WIFI
BANDEJA DE ENTRADA	150 HOJAS
FAX	SI
DIMENSIONES	298,6 x 368 x 242 mm
PESO	7,6 kg
CONSUMIBLES ASOCIADOS	HP 135A W1350A; HP 135X DE ALTA CAPACIDAD; W1350X



C



MFP M234SDW

CÓD.	163138
REF.	66X01F
MULTIFUNCIÓN	SI
MÁXIMA IMPRESIÓN NEGRO	30 PPM
MÁXIMA IMPRESIÓN COLOR	NO
TECNOLOGÍA IMPRESIÓN	LÁSER MONOCROMO
CONECTIVIDAD	WIFI
BANDEJA DE ENTRADA	150 HOJAS
FAX	SI
DIMENSIONES	418 x 308 x 294 mm
PESO	9,5 kg
CONSUMIBLES ASOCIADOS	HP LASERJET 135A; W1350A; LASERJET 135X; W1350X



D



MFP178NW

CÓD.	162944
REF.	4ZB96A
MULTIFUNCIÓN	SÍ
MÁXIMA IMPRESIÓN NEGRO	18 PPM
MÁXIMA IMPRESIÓN COLOR	4 PPM
TECNOLOGÍA IMPRESIÓN	LÁSER
CONECTIVIDAD	PUERTO USB 2.0 DE ALTA VELOCIDAD; PUERTO DE RED FAST ETHERNET 10/100BASE-TX; WI-FI 802.11 B/G/N
BANDEJA DE ENTRADA	150 HOJAS
FAX	NO
DIMENSIONES	MÍNIMAS: 406 x 363 x 288,7 mm
PESO	12,94 kg
CONSUMIBLES ASOCIADOS	W2070A/W2071A/W2072A/W2073A

• PRECIOS A CONSULTAR •



UNIDAD MÍNIMA DE VENTA



PERMITE APERTURA DE ENVASE



MEDIDAS: ANCHO X ALTO X PROFUNDIDAD

brother
at your side

A



DCPL2620DW

CÓD.	169887
REF.	DCPL2620DWRE1
MULTIFUNCIÓN	SI
MÁXIMA IMPRESIÓN NEGRO	32 PPM
MÁXIMA IMPRESIÓN COLOR	NO
TECNOLOGÍA IMPRESIÓN	LÁSER MONOCROMO
CONECTIVIDAD	WIFI
BANDEJA DE ENTRADA	250 HOJAS
FAX	SI
DIMENSIONES	410 x 272 x 399 mm
PESO	10,1 kg
CONSUMIBLES ASOCIADOS	TN2510/ TN2510XL/ DR2510

brother
at your side

B



MFCL2860DW

CÓD.	169888
REF.	MFCL2860DWRE1
MULTIFUNCIÓN	SI
MÁXIMA IMPRESIÓN NEGRO	34 PPM
MÁXIMA IMPRESIÓN COLOR	NO
TECNOLOGÍA IMPRESIÓN	LÁSER MONOCROMO
CONECTIVIDAD	FAST ETHERNET Y WIFI
BANDEJA DE ENTRADA	250 HOJAS
FAX	SI
DIMENSIONES	410 x 319 x 399 mm
PESO	11,6 kg
CONSUMIBLES ASOCIADOS	TN2510/ TN2510XL/ DR2510

brother
at your side

C



MFCL2800DW

CÓD.	169893
REF.	MFCL2800DWRE1
MULTIFUNCIÓN	SI
MÁXIMA IMPRESIÓN NEGRO	32 PPM
MÁXIMA IMPRESIÓN COLOR	NO
TECNOLOGÍA IMPRESIÓN	LÁSER MONOCROMO
CONECTIVIDAD	FAST ETHERNET Y WIFI
BANDEJA DE ENTRADA	250 HOJAS
FAX	SI
DIMENSIONES	410 x 319 x 399 mm
PESO	11,6 kg
CONSUMIBLES ASOCIADOS	TN2510/ TN2510XL/ DR2510

brother
at your side

D



MFCL3760CDW

CÓD.	169889
REF.	MFCL3760CDWRE1
MULTIFUNCIÓN	SI
MÁXIMA IMPRESIÓN NEGRO	26 PPM
MÁXIMA IMPRESIÓN COLOR	18 PPM
TECNOLOGÍA IMPRESIÓN	LÁSER LED COLOR
CONECTIVIDAD	GIGABIT Y WIFI
BANDEJA DE ENTRADA	250 HOJAS
FAX	SI
DIMENSIONES	410 x 401 x 444 mm
PESO	20,2 kg
CONSUMIBLES ASOCIADOS	DR-248CL/ WT-229CL/ TN-248BK/ TN-248C

brother
at your side

E



MFCL6710DW

CÓD.	169892
REF.	MFCL6710DWRE1
MULTIFUNCIÓN	SI
MÁXIMA IMPRESIÓN NEGRO	50 PPM
MÁXIMA IMPRESIÓN COLOR	NO
TECNOLOGÍA IMPRESIÓN	LÁSER MONOCROMO
CONECTIVIDAD	GIGABIT Y WIFI
BANDEJA DE ENTRADA	520 HOJAS
FAX	SI
DIMENSIONES	495 x 518 x 473 mm
PESO	17,3 kg
CONSUMIBLES ASOCIADOS	TN3600/ TN3610/ TN3600XL/ TN3600XXL



EQUIPOS MULTIFUNCIÓN LÁSER

brother
at your side

A



MFC-L8690CDW DÚPLEX/WIFI

CÓD.	300408
REF.	MFC-L8690CDW
MULTIFUNCIÓN	SI
MÁXIMA IMPRESIÓN NEGRO	31 PPM
MÁXIMA IMPRESIÓN COLOR	31 PPM
TECNOLOGÍA IMPRESIÓN	LÁSER COLOR

CONECTIVIDAD	USB 2.0, ETHERNET, WI-FI
BANDEJA DE ENTRADA	250
FAX	SI
DIMENSIONES	435 x 526 x 539 mm
PESO	27,9 kg
CONSUMIBLES ASOCIADOS	TN421BK/TN421Y/TN421C/TN421M

INFORMÁTICA

Canon

BAJO
PEDIDO



B

I-SENSYS MF465DW

CÓD.	169908
REF.	5951C007
MULTIFUNCIÓN	SI
MÁXIMA IMPRESIÓN NEGRO	40 PPM
MÁXIMA IMPRESIÓN COLOR	NO
TECNOLOGÍA IMPRESIÓN	LÁSER

CONECTIVIDAD	WI-FI
BANDEJA DE ENTRADA	100 HOJAS
FAX	SI
DIMENSIONES	420 x 460 x 375 mm
PESO	16,3 kg
CONSUMIBLES ASOCIADOS	CARTUCHO 070; CARTUCHO 070H



REPUESTOS FAXES

brother **C**
at your side

CÓD.	REF.	MODELO	DESCRIPCIÓN	BOBINAS
26783	PC72RF	FAX	REPUESTO FAX T104/106 BROTHER DE TRANSFERENCIA TÉRMICA 2 BOBINAS DURACIÓN 140 PÁGINAS	2 BOBINAS
26784	PC74RF	T104-106	REPUESTO FAX T104/106 BROTHER DE TRANSFERENCIA TÉRMICA 4 BOBINAS DURACIÓN 140 PÁGINAS	4 BOBINAS

• PRECIOS A CONSULTAR •



UNIDAD MÍNIMA DE VENTA



PERMITE APERTURA DE ENVASE



MEDIDAS: ANCHO X ALTO X PROFUNDIDAD

DALE COLOR



Descubra una gran selección de impresoras y equipos multifunción de las **mejores marcas**. Consulte nuestra web y encuentre la que más se adapte a sus necesidades.

A TUS IDEAS



brother
at your side

EPSON
EXCEED YOUR VISION

Canon

COLOP
MARKING SOLUTIONS



A

CÓD.	REF.		
166552	PJ-862	-	1 A/C

IMPRESORA TÉRMICA PORTÁTIL

Impresora térmica portátil. Formato DIN A4. Velocidad de impresión hasta 13,5 ppm. Resolución de impresión de 203 ppp. Conexión USB y Bluetooth MFi. No incluye adaptador de corriente. Batería opcional de iones de litio para una gran autonomía. Medidas: 255 x 30 x 55 mm. Peso: 430 g. **La impresora.**



B



CÓD.	REF.		
169883	164238	-	1 A/C



IMPRESORA PORTÁTIL E-MARK GO

Impresora portátil muy compacta que permite imprimir directamente a todo color en casi cualquier superficie absorbente papel, cartón, corcho, madera, piedra, cuero, etc, con un movimiento lateral hacia la izquierda o hacia la derecha. Cartucho de tinta adecuado para aproximadamente 1500 impresiones. Tamaño máximo de la impresión: altura 14,5 mm y longitud 150 mm. Aplicación gratuita e intuitiva, disponible para iOS y Android. Se pueden diseñar impresiones individuales, ofrece infinidad de posibilidades como fuentes, colores, objetos e imágenes prediseñadas. Desde la galería de fotos del teléfono inteligente, puede cargar archivos jpg o png; los diseños se envían desde la aplicación en pocos segundos al dispositivo a través de Wifi y se pueden imprimir de inmediato. Duración de la batería de 4 horas de uso continuo. Medidas: 71 x 63,5 x 52 mm. Peso: 178 g. **La impresora.**

ACCESORIOS IMPRESORAS ESPECIALES



C



CÓD.	REF.		
169884	164150	-	1 31,33€

FUNDA PARA E-MARK GO

Funda compacta que se adapta perfectamente a la impresora y lo protege de impactos externos. Protección ideal contra arañazos, salpicaduras de agua, pequeñas sacudidas y otros impactos externos. Espacio adicional para el cable de carga USB. Color gris. Medidas: 80 x 90 x 110 mm. **La funda.**



D

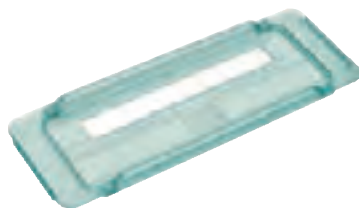

CÓD.	REF.		
169885	164874	-	1 17,52€

REGLA CENTRADORA PARA E-MARK GO

Práctico accesorio de apoyo para el manejo y posicionamiento exacto de la E-mark Go. Permite realizar impresiones rectas, imprimir en los bordes de casi cualquier superficie, ya que garantiza una detección óptima del sensor. Regla en mm y pulgadas. Permite imprimir bordes, superficies irregulares y pequeñas. Orificio lateral para crear una regla convencional. Medidas: 10 x 85 x 250 mm. **La regla.**



E



CÓD.	REF.		
170760	164876	-	1 17,52€

GUÍA DE CINTAS E-MARK

Guía para centrar las cintas en la impresora de mano E-Mark Go. Permite una rápida y fácil personalización. Para cintas de 10, 15 y 25 mm de ancho. Sólo hay que pasar la cinta por la guía y deslizar la guía junto con la E-mark hacia la derecha. Medidas: 123 x 10 x 54 mm. **La guía.**



ACCESORIOS IMPRESORAS ESPECIALES

COLOP.

A



N

CÓD.	REF.			
170761	153559	-	1	29,89€

ETIQUETA ADHESIVA PARA E-MARK

Etiquetas adhesivas para impresora E-Mark. Se adhieren firmemente a papel, cartón, plástico, vidrio, metal y materiales similares. Formato DIN A4. Paquete de 300 unidades. Medidas: 48 x 18 mm. **El pack.**

COLOP.

B



N

CÓD.	REF.	COLOR			
170762	155361	○ BLANCO	-	1	27,17€
170763	155362	○ TRANSPARENTE	-	1	27,17€

CINTA ADHESIVA PARA IMPRESORA E-MARK

Cinta adhesiva polipropileno brillo para impresora E-Mark. Resistente al agua y a los arañazos. Se pega firmemente en papel, cartón, plástico, vidrio, metal y materiales similares. Medidas: 14 mm x 8 m. **La cinta.**

COLOP.

C



N

CÓD.	REF.			
170766	500958	-	1	11,28€

CINTA TEXTIL PARA IMPRESORA E-MARK

Cinta textil termoadhesiva resistente al lavado. Cuando se planchan sobre los textiles se vuelven resistentes al lavado hasta 40°C. Medidas: 15 mm x 8 mm. **La cinta.**

COLOP.

D



CÓD.	REF.			
166034	156664	-	1	72,15€

CARTUCHO TINTA PARA IMPRESORA E-MARK

El cartucho E-Mark de tinta tricolor (amarillo, cian y magenta) permite la impresión a todo color en casi todas las superficies absorbentes. Calidad de impresión 600 ppp. Tipo C2. Hasta 5000 impresiones. Ciclos de limpieza automáticos y manuales. Fácilmente reemplazable en pocos pasos. **El cartucho.**

ESCÁNERES

hp

E



BAJO PEDIDO

CÓD.	REF.			
169900	6FW07A	-	1	A/C

ESCÁNER SCANJET PRO 3000 S4

Escaneado profesional, rápido y para grandes volúmenes. Velocidad de escaneado: 40 ppm/80 ipm. Ciclo de trabajo diario de hasta 4000 páginas. Alimentador automático de documentos de 50 hojas DIN A4 con escaneado a doble cara de una sola pasada. Conectividad: USB 3.0. Botón escaneado, cancelación y encendido. Medidas: 250 x 244 x 395 mm. Peso: 4,22 kg. **El escáner.**

brother
at your side

F



CÓD.	REF.			
166607	ADS4300N	-	1	A/C

ESCÁNER DE SOBREMESA ADS-4300N

Escáner profesional muy rápido, con conexión por USB y red cableada. Puede escanear a velocidad de hasta 80 páginas por minuto a doble cara y cuenta con una capacidad de alimentación de papel de 80 hojas. Permite escanear directamente a carpetas de red sin necesidad de estar conectado a un PC. Diseño compacto, fácil configuración y uso. Funciones estándar: escaneado a PC, Imagen, Red (SMB), FTP/SFTP. Medidas: 299,5 x 190,5 x 215,9 mm. Peso: 2,64 kg. **El escáner.**





A



CÓD.	REF.		
167633	B11B249401	-	1 A/C

ESCÁNER WORKFORCE DS-410

Escáner DIN A4 profesional con alimentador automático. Ideal para oficinas pequeñas o trabajo en casa. Paper Protection Technology: protege los documentos originales y asegúrate de que se escaneen todas las páginas. Alimentador automático para 50 hojas. Modo DIN A3 manual: escanea documentos originales de mayor tamaño. Velocidad de escaneado en monocromo: 26 ppm. En color: 26 ppm. Medidas: 297 x 154 x 152 mm. Peso: 2,5 kg. **El escáner.**



B



CÓD.	REF.		
169901	4861C003	-	1 A/C

ESCÁNER IMAGEFORMULA R10

Escáner portátil a doble cara. Permite escanear de forma rápida y sencilla sin necesidad de instalar ningún software o driver. Con velocidades de hasta 12 ppm y resoluciones de hasta 600 ppp, puedes escanear hasta 20 hojas a la vez gracias a un alimentador ADF o 500 hojas al día. Usa un cable USB. Medidas: 285 x 40 x 95 mm. Peso: 0,9 kg. **El escáner.**



C



CÓD.	REF.		
169902	4044C003	-	1 A/C

ESCÁNER IMAGEFORMULA DR-S150

Este escáner profesional produce imágenes de alta resolución de cualquier documento, fotografía o tarjeta de plástico. Las opciones de LAN, WiFi o USB permiten establecer conexiones de forma flexible que facilitan el uso en todo tipo de aplicaciones y entornos de escaneo. 45 ppm/90 ipm. ADF de 60 hojas. Cuenta con varias opciones de conectividad USB, LAN y WLAN. Medidas: 291 x 242 x 247 mm. Peso: 3,3 kg. **El escáner.**

A/C: PRECIOS A CONSULTAR





YOUR CLEVER T--D- COMPANION



badgy

A



CÓD. REF.
153891 B12U0000RS - 1 A/C

IMPRESORA DE TARJETAS BADGY 100

Impresora de tarjetas de plástico que permite entregar una tarjeta personalizada en menos de un minuto. Permite incluir imágenes y logos en tarjetas de plástico resistentes y difíciles de falsificar. Incluye 50 tarjetas de PVC de 53,98 x 85,60 mm y programa de edición Evolis Badge Studio®. La superficie imprimible de la tarjeta tiene un margen de 1,35 mm. Interfaz: USB 2.0 compatible con 1.1 y 3.0. Capacidad del cargador: 25 tarjetas. Sistemas operativos: Windows XP, Vista (32 y 64 bits), 7 (32 y 64 bits), 8 (32 y 64 bits), 10 (32 y 64 bits); Mac OS X (a partir de 10.6). Diseño ecológico: certificación RoHs, modo de reposo prolongado y consumo eléctrico reducido. Medidas: 148 x 200 x 276 mm. Peso: 1,67 kg. **La impresora.**

badgy

B



CÓD. REF.
154520 B22U0000RS - 1 A/C

IMPRESORA DE TARJETAS BADGY 200

Impresora de tarjetas a una cara con impresión a sangre. Una solución perfecta para cualquier tienda o comercio retail. Está lista para ser usada con PC o MAC y pone a disposición una completa librería de plantillas descargable de la web de la impresora Badgy con la que poder personalizar la plantilla de la tarjeta añadiendo texto, logos fotos, códigos de barra y muchas opciones más. Incluye: impresora Badgy 200, software Badgy Premium Suite®, 1 cinta color, 100 imp, 100 tarjetas PVC blanco 0,76 mm y acceso a la librería de plantillas Evolis. **La impresora.**

badgy

C



CÓD. REF.
153892 CBGP0001C - 1 A/C

KIT PARA IMPRESIONES

Kit compuesto por 100 tarjetas de PVC (0,76 mm) y cinta de color para 100 impresiones. Compatibilidad con Badgy 100 y Badgy 200. **El kit.**

badgy

D



CÓD. REF.
153895 CBGC0020W - 1 A/C

TARJETA PVC PARA IMPRESORA

Tarjeta de 0,50 mm de grosor. Medidas: 53,98 x 85,60 mm. **El pack de 100 tarjetas.**

badgy

E



CÓD. REF.
153893 CBGR0100C - 1 A/C

CINTA PARA IMPRESIONES

Cinta en color para impresora de tarjetas. Para 100 impresiones. **La cinta.**

MÁQUINA DE SELLOS



F



CÓD. REF.
152229 ESTM-H - 1 A/C

MÁQUINA DE SELLOS PREENTINTADOS

La máquina X'Stamper Quix de sellos preentintados viene equipada con todo lo necesario para hacer sellos. Admite hasta 15 tipos de sellos en diferentes tamaños. Incluye software con guía. Interface: USB2.0(Hi-Speed), Ethernet. Sistemas compatibles: Windows XP / 7 / 8 / 8.1 / 10. Espacio de impresión: 53 x 100 mm. Resolución: 600 dpi. Medidas: 222 x 384 x 228 mm. Peso: 7 kg. **La máquina.**



SELLOS AUTOMÁTICOS



A

+ DE 6000
IMPRESIONES

CÓD.	REF.	COLOR	MEDIDAS	FORMA		
152187	QPTL-Q0460RU Q05 AZ	● AZUL	4 x 60 mm	RECTANGULAR	-	1 A/C
152188	QPTL-Q1125RU Q04 AZ	● AZUL	11 x 25 mm	RECTANGULAR	-	1 A/C
152189	QPTL-Q1140RU Q10 AZ	● AZUL	11 x 40 mm	RECTANGULAR	-	1 A/C
152190	QPTL-Q1648RU Q11 AZ	● AZUL	16 x 48 mm	RECTANGULAR	-	1 A/C
152191	QPTL-Q1349RU Q13 AZ	● AZUL	13 x 49 mm	RECTANGULAR	-	1 A/C
152192	QPTL-Q1460RE Q14 AZ	● AZUL	14 x 60 mm	RECTANGULAR	-	1 A/C
152193	QPTL-Q2269RU Q18 AZ	● AZUL	22 x 69 mm	RECTANGULAR	-	1 A/C
152194	QPTL-Q2449RU Q12 AZ	● AZUL	24 x 49 mm	RECTANGULAR	-	1 A/C
152195	QPTL-Q3661RU Q16 AZ	● AZUL	36 x 61 mm	RECTANGULAR	-	1 A/C
152196	QPTL-Q2878RU Q24 AZ	● AZUL	28 x 78 mm	RECTANGULAR	-	1 A/C
152197	QPTL-Q1683RU Q26 AZ	● AZUL	16 x 83 mm	RECTANGULAR	-	1 A/C
152198	QPTL-QE14RU Q32 AZ	● AZUL	Ø 14 mm	REDONDO	-	1 A/C
152199	QPTL-QE20RU Q34 AZ	● AZUL	Ø 20 mm	REDONDO	-	1 A/C
152200	QPTL-QE38RU Q53 AZ	● AZUL	Ø 38 mm	REDONDO	-	1 A/C
152173	QPTL-Q0460RU Q05 NE	● NEGRO	4 x 60 mm	RECTANGULAR	-	1 A/C
152174	QPTL-Q1125RU Q04 NE	● NEGRO	11 x 25 mm	RECTANGULAR	-	1 A/C
152175	QPTL-Q1140RU Q10 NE	● NEGRO	11 x 40 mm	RECTANGULAR	-	1 A/C
152176	QPTL-Q1648RU Q11 NE	● NEGRO	16 x 48 mm	RECTANGULAR	-	1 A/C
152177	QPTL-Q1349RU Q13 NE	● NEGRO	13 x 49 mm	RECTANGULAR	-	1 A/C
152178	QPTL-Q1460RE Q14 NE	● NEGRO	14 x 60 mm	RECTANGULAR	-	1 A/C
152179	QPTL-Q2269RU Q18 NE	● NEGRO	22 x 69 mm	RECTANGULAR	-	1 A/C
152180	QPTL-Q2449RU Q12 NE	● NEGRO	24 x 49 mm	RECTANGULAR	-	1 A/C
152181	QPTL-Q3661RU Q16 NE	● NEGRO	36 x 61 mm	RECTANGULAR	-	1 A/C
152182	QPTL-Q2878RU Q24 NE	● NEGRO	28 x 78 mm	RECTANGULAR	-	1 A/C
152183	QPTL-Q1683RU Q26 NE	● NEGRO	16 x 83 mm	RECTANGULAR	-	1 A/C
152184	QPTL-QE14RU Q32 NE	● NEGRO	Ø 14 mm	REDONDO	-	1 A/C
152185	QPTL-QE20RU Q34 NE	● NEGRO	Ø 20 mm	REDONDO	-	1 A/C
152186	QPTL-QE38RU Q53 NE	● NEGRO	Ø 38 mm	REDONDO	-	1 A/C
152201	QPTL-Q0460RU Q05 RO	● ROJO	4 x 60 mm	RECTANGULAR	-	1 A/C
152202	QPTL-Q1125RU Q04 RO	● ROJO	11 x 25 mm	RECTANGULAR	-	1 A/C
152203	QPTL-Q1140RU Q10 RO	● ROJO	11 x 40 mm	RECTANGULAR	-	1 A/C
152204	QPTL-Q1648RU Q11 RO	● ROJO	16 x 48 mm	RECTANGULAR	-	1 A/C
152205	QPTL-Q1349RU Q13 RO	● ROJO	13 x 49 mm	RECTANGULAR	-	1 A/C
152206	QPTL-Q1460RE Q14 RO	● ROJO	14 x 60 mm	RECTANGULAR	-	1 A/C
152207	QPTL-Q2269RU Q18 RO	● ROJO	22 x 69 mm	RECTANGULAR	-	1 A/C
152208	QPTL-Q2449RU Q12 RO	● ROJO	24 x 49 mm	RECTANGULAR	-	1 A/C
152209	QPTL-Q3661RU Q16 RO	● ROJO	36 x 61 mm	RECTANGULAR	-	1 A/C
152210	QPTL-Q2878RU Q24 RO	● ROJO	28 x 78 mm	RECTANGULAR	-	1 A/C
152211	QPTL-Q1683RU Q26 RO	● ROJO	16 x 83 mm	RECTANGULAR	-	1 A/C
152212	QPTL-QE14RU Q32 RO	● ROJO	Ø 14 mm	REDONDO	-	1 A/C
152213	QPTL-QE20RU Q34 RO	● ROJO	Ø 20 mm	REDONDO	-	1 A/C
152214	QPTL-QE38RU Q53 RO	● ROJO	Ø 38 mm	REDONDO	-	1 A/C



INFORMÁTICA

SELLO PERSONALIZABLE

Sellos preentintados, rellenables fácilmente. La tinta es muy resistente al agua. Con grip compacto para facilitar el agarre. 3 tintas distintas: negro, azul y rojo. Disponibles en 2 formatos: rectangular y redondo. El formato rectangular esta disponible en 11 tamaños distintos, y el formato redondo está disponible en 3 diámetros distintos. Más de 6000 impresiones. **El sello.**

ACCESORIOS / SELLOS



B

20
ml

CÓD.	REF.	COLOR		
152231	QPTLR-20 A	● AZUL	-	1 A/C
152230	QPTLR-20 N	● NEGRO	-	1 A/C
152232	QPTLR-20 R	● ROJO	-	1 A/C



C



CÓD.	REF.		
152235	ESTM-PFF	-	1 A/C

FILTRO PARA MÁQUINA DE SELLOS

Va dentro de la máquina. Se debe cambiar al menos 1 vez al año. **El filtro.**





A



CÓD.	REF.	MODELO	MEDIDAS	FORMA		
152236	QPT-PG/0460	Q-05	4 x 60 mm	RECTANGULAR	-	1 A/C
152237	QPT-PG/1125	Q-04	11 x 25 mm	RECTANGULAR	-	1 A/C
152238	QPT-PG/1140	Q-10	11 x 40 mm	RECTANGULAR	-	1 A/C
152239	QPT-PG/1648	Q-11	16 x 48 mm	RECTANGULAR	-	1 A/C
152240	QPT-PG/1349	Q-13	13 x 49 mm	RECTANGULAR	-	1 A/C
152241	QPT-PG/1460	Q-14	14 x 60 mm	RECTANGULAR	-	1 A/C
152242	QPT-PG/2269	Q-18	22 x 69 mm	RECTANGULAR	-	1 A/C
152243	QPT-PG/2449	Q-12	24 x 49 mm	RECTANGULAR	-	1 A/C
152244	QPT-PG/3661	Q-16	36 x 61 mm	RECTANGULAR	-	1 A/C
152245	QPT-PG/2878	Q-24	28 x 78 mm	RECTANGULAR	-	1 A/C
152246	QPT-PG/1683	Q-26	16 x 83 mm	RECTANGULAR	-	1 A/C
152247	QPT-PG/14R	Q-32	Ø 14 mm	REDONDO	-	1 A/C
152248	QPT-PG/20R	Q-34	Ø 20 mm	REDONDO	-	1 A/C
152249	QPT-PG/38R	Q-53	Ø 38 mm	REDONDO	-	1 A/C

ALMOHADILLA PARA SELLOS

Almohadilla para sello. Es la pieza que va con el sello y se graba en la máquina. **La almohadilla.**



C



CÓD.	REF.		
155436	LB0418001	-	1 A/C

RODILLO DE TINTA PARA MÁQUINA DE SELLOS

Repuesto cassette rodillo de tinta para maquina sellos sc-2000. **El rodillo.**



D



LÁMPARA DE XENON 2000 DESTELLOS PARA MÁQUINAS DE SELLOS.

CÓD.	REF.		
28591	PR-LAMP	-	1 A/C



TINTA PARA REENTINTADO PARA SELLOS AUTOMÁTICOS 20 CC.

CÓD.	REF.	COLOR		
28557	PR-INK-E	● AZUL	-	1 A/C
28559	PR-INK-B	● NEGRO	-	1 A/C
37677	PR-INK-G	● VERDE	-	1 A/C

SELLOS AUTOMÁTICOS.

CÓD.	REF.	MEDIDAS	MONTURA		
28560	PR-1060-E6P	10 x 60 mm	● AZUL	-	6 A/C
28561	PR-1060-R	10 x 60 mm	● ROJO	-	6 A/C
28563	PR-1212-E6P	12 x 12 mm	● AZUL	1	6 A/C
28565	PR-1212-B	12 x 12 mm	● NEGRO	1	6 A/C
28564	PR-1212-R6P	12 x 12 mm	● ROJO	-	6 A/C
28566	PR-1438-E6P	14 x 38 mm	● AZUL	-	6 A/C
28567	PR-1438-R6P	14 x 38 mm	● ROJO	-	6 A/C
28569	PR-1850-E	18 x 50 mm	● AZUL	-	6 A/C
28570	PR-1850-R6P	18 x 50 mm	● ROJO	1	6 A/C
35906	PR-1850-G6P	18 x 50 mm	● VERDE	1	6 A/C
28574	PR-2020-B6P	20 x 20 mm	● NEGRO	1	6 A/C
28575	PR-2260-E6P	22 x 60 mm	● AZUL	-	6 A/C
28577	PR-2260-B	22 x 60 mm	● NEGRO	-	6 A/C

SELLOS AUTOMÁTICOS.

CÓD.	REF	MEDIDAS	MONTURA		
28576	PR-2260-R6P	22 x 60 mm	● ROJO	-	6 A/C
28578	PR-2770-E6P	27 x 70 mm	● AZUL	-	6 A/C
28580	PR-2770-B6P	27 x 70 mm	● NEGRO	-	6 A/C
28579	PR-2770-R	27 x 70 mm	● ROJO	-	6 A/C
28581	PR-3030E6P	30 x 30 mm	● AZUL	-	6 A/C
28583	PR-3030-B6P	30 x 30 mm	● NEGRO	-	6 A/C
28584	PR-3458-E	34 x 58 mm	● AZUL	-	6 A/C
28586	PR-3458-B6P	34 x 58 mm	● NEGRO	-	6 A/C
28585	PR-3458-R	34 x 58 mm	● ROJO	1	6 A/C
35907	PR-3458-G	34 x 58 mm	● VERDE	-	6 A/C
28587	PR-4040-E6P	40 x 40 mm	● AZUL	-	6 A/C
28589	PR-4040-B6P	40 x 40 mm	● NEGRO	-	6 A/C
77900	PR-4040-G6P	40 x 40 mm	● VERDE	1	6 A/C
28866	PR-4090-B6P	40 x 90 mm	● NEGRO	-	6 A/C



IMPRESORAS 3D



A

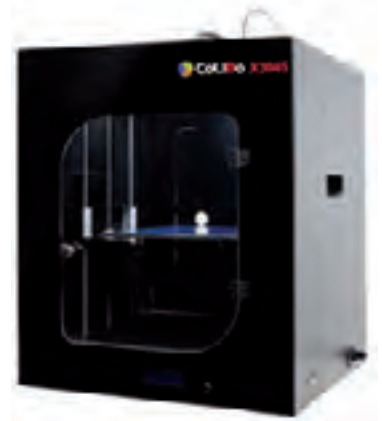

CÓD.	REF.		
79656	COL3D-LMD031B	- 1	A/C

IMPRESORA 3D X3045

Impresora 3D avanzada ideal para profesionales y empresas. Su gran volumen de impresión la convierte en el equipo ideal para el sector industrial. Estructura exterior realizada con materiales altamente resistentes que protegen tanto al equipamiento electrónico como a los elementos que se imprimen en ella. Motor con velocidad gradual que mejora la calidad, estabilidad y fiabilidad del producto final. Su interface permite graduar la temperatura de la cámara interior. Volumen de construcción: 300 x 300 x 450 mm. Resolución de la capa: 0,1-0,4 mm. Diámetro de la boquilla: 0,4 mm. Diámetro del filamento: 1,75 mm. Filamento de PLA/ABS. Plataforma de construcción fabricada en cristal y estructura en acero. Plataforma de vidrio revestido. Rodamiento XYZ de acero. Software REPETIER-HOST. Archivos STL, G-Code. Controladores: Windows 7, MAC OS, LINUX. Conectividad: SD Card y USB. Temperatura del depósito: 0°-32°C. Temperatura de impresión: 15°-32°C. Voltaje de entrada: 110-240V, 50/60Hz. Potencia: 300W. Medidas: 530 x 530 x 690 mm. Peso: 7 kg. **La impresora.**

ACCESORIOS PARA IMPRESORAS 3D



B

CÓD.	REF.	COLOR		
79576	COL3D-LCD164U	● AZUL	- 1	A/C
79574	COL3D-LCD164W	○ BLANCO	- 1	A/C
79582	COL3D-LCD164E	● GRIS	- 1	A/C
79581	COL3D-LCD164N	● MARRÓN	- 1	A/C
79575	COL3D-LFD164B	● NEGRO	- 1	A/C
79577	COL3D-LFD164R	● ROJO	- 1	A/C
79578	COL3D-LFD164G	● VERDE	- 1	A/C



FILAMENTOS 3D GOLD PLA XL

Filamento PLA (Ácido Poliáctico) exclusivo cuya calidad lo coloca por delante de sus competidores. Indicado para proyectos finales que quieran conseguir un sello de distinción. Termoplástico ideal para la impresión 3D gracias a sus propiedades mecánicas y a su temperatura de fusión, en torno a 1500C. Sometido a un estricto control de producción que asegura la más alta calidad, con un diámetro estable en toda la bobina certificado milímetro a milímetro por un exhaustivo y exclusivo test láser. Filamento "bubble free", por lo que los acabados de las impresiones no presentarán irregularidades en su superficie. Adherencia a la plataforma de producción sin aditivos químicos, gracias a la base de cristal patentada. Biodegradable. Grosor de filamento: 1,75 mm. **La bobina de 1 kg.**

IMPRESORAS DE ETIQUETAS



C



CÓD.	REF.		
52920	QL700RF1	- 1	A/C

IMPRESORA DE ETIQUETAS QL-700

Impresora de etiquetas profesional con tecnología térmica directa, con función "Conectar y Etiquetar". Velocidad de impresión: hasta 93 etiquetas por minuto sin desperdiciar ni una sola etiqueta. Con corte automático. Impresión de códigos de barras. Conexión a base de datos. Impresión de logotipos e imágenes. Ancho máximo de etiqueta de 62 mm. Rollos de etiquetas y cintas continuas DK hasta 62 mm de ancho (incluidas). Compatible con Windows 7, Windows 8, Windows Vista, Windows XP y Mac OS X 10.4.1 o superior. Medidas: 128 x 153 x 221 mm. Peso: 1,12 kg. **La impresora.**



D



CÓD.	REF.		
167629	QL820NWBCZ1	- 1	A/C

IMPRESORA DE ETIQUETAS QL-820NWBC

Impresora de etiquetas profesional ideal para la oficina con conexión de red cableada, WiFi, Bluetooth MFi y pantalla LCD. 110 etiquetas/min. Anchura de cinta de hasta 62 mm. Resolución 300 x 600 ppp. Impresión a negro y rojo. Medidas: 125 x 145 x 234 mm. Peso: 1,16 kg. **La impresora.**





A



CÓD. REF.
 167630 RJ2055WBXX1 - 1 A/C

IMPRESORA PORTÁTIL DE ETIQUETAS RJ-2035B

Impresora portátil de etiquetas y tickets de hasta 2 pulgadas de ancho, conexión USB y Bluetooth MFI. Ancho de rollo 2" (58 mm). Velocidad de impresión de hasta 4ips (101 mm/seg). Resolución de 203 ppp. Medidas: 79 x 36,5 x 116 mm. Peso: 215 g. **La impresora.**



B



CÓD. REF.
 167631 TD4210DX1 - 1 A/C

IMPRESORA DE ETIQUETAS Y TICKETS TD-4210D

Impresora de etiquetas y tickets de tecnología térmica directa con conectividad USB. Resolución de 203 ppp. Tecnología térmica directa. Ancho de impresión hasta 104 mm. Velocidad 127 mm/segundo. Medidas: 108 x 224 x 155 mm. Peso: 2,08 kg. **La impresora.**



C



CÓD. REF.
 163332 2112722 - 1 A/C

IMPRESORA DE ETIQUETAS 550

Impresora de etiquetas sin tinta para PC y Mac®. Utiliza la tecnología de impresión térmica directa, sin necesidad de tinta o tóner. Cree e imprima etiquetas de direcciones, para carpetas de archivos, códigos de barras y más desde su PC o Mac® a través del software DYMO® Connect. Imprime hasta 62 etiquetas por minuto. Diseño gráfico nítido con una resolución estándar de 300 x 300 DPI. Incluye: LabelWriter™ 550, 1 rollo básico de etiquetas de direcciones (28 mm x 89 mm), un adaptador de CA, un cable de alimentación, un cable USB, una guía de referencia rápida y 2+1 años de garantía limitada. Medidas: 160 x 140 x 270 mm. Peso: 1,3 kg. **La impresora.**



D



CÓD. REF.
 163333 2112723 - 1 A/C

IMPRESORA DE ETIQUETAS 550 TURBO

Impresora de etiquetas de alta velocidad para PC/Mac® con conexión LAN. Utiliza la tecnología de impresión térmica directa, sin necesidad de tinta o tóner. La aplicación inteligente DYMO® Connect para software de ordenadores se conecta al PC o Mac® lo que permite un gran número de posibilidades de diseño con mucho estilo. Imprime hasta 90 etiquetas por minuto. Diseño gráfico nítido con una resolución estándar de 300 x 300 DPI. Impresión masiva a partir de Microsoft Excel, Outlook y Google Contacts. Cree etiquetas personalizadas entre más de 60 estilos y diseños. Incluye: LabelWriter™ 550 Turbo, 1 rollo básico de etiquetas de direcciones (28 mm x 89 mm), adaptador de CA, cable de alimentación, cable USB, guía de referencia rápida y 2+1 años de garantía limitada. Medidas: 160 x 140 x 270 mm. Peso 1,3 kg. **La impresora.**



E

CÓD. REF.
 163334 2112725 - 1 A/C

IMPRESORA DE ETIQUETAS 5XL

Impresora profesional de etiquetas de envío XL de alta velocidad. Utiliza la tecnología de impresión térmica directa, sin necesidad de tinta o tóner. Se conecta a la aplicación inteligente DYMO® Connect, lo que permite una gran variedad de opciones de diseño. Diseño gráfico nítido con una resolución estándar de 300 x 300 DPI. Incluye: LabelWriter™ 5XL, 1 rollo de etiquetas para envío extragrandes (104 x 159 mm), adaptador de CA, cable de alimentación, cable USB, guía de referencia rápida, 2+1 años de garantía limitada. Medidas: 250 x 250 x 260 mm. Peso 2,1 kg. **La impresora.**



IMPRESORAS DE ETIQUETAS

EPSON
EXCEED YOUR VISION

A



CÓD. REF.
169896 C51CF48100 - 1 A/C

IMPRESORA DE ETIQUETAS LABELWORKS LW-C410

Con una carcasa ligera, conectividad móvil y compatibilidad con 36 modelos de cinta en formatos de hasta 18 mm. Fácil de configurar y utilizar en cualquier espacio del hogar. La tecnología de transferencia térmica proporciona una impresión clara, duradera e ideal para todo tipo de aplicaciones, como códigos QR, impresión de imágenes y diseño de etiquetas desde cero, perfecta tanto para aficionados a manualidades y hobbies creativos como para quienes buscan una mejor organización en casa. Medidas: 134 x 145 x 54 mm. Peso: 430 g. **La impresora.**

EPSON
EXCEED YOUR VISION

B

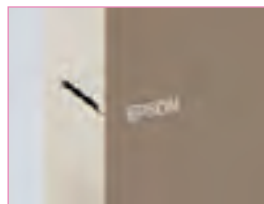

CÓD. REF.
169897 C51CK34100 - 1 A/C

IMPRESORA DE ETIQUETAS LABELWORKS LW-C610

Una etiquetadora portátil de diseño elegante, que imprime con total nitidez a una resolución de 360 ppp desde una sencilla aplicación móvil. Compatible con 50 cintas de hasta 24 mm de ancho. Multiplica las opciones de personalización de las etiquetas que se requieran en casa. Las funciones de impresión incluyen códigos QR, códigos de barras, imágenes y diseño de etiquetas originales, todo controlable desde una aplicación móvil inteligente. Este modelo se puede utilizar con pilas o con un adaptador de corriente alterna. **La impresora.**

ETIQUETAS

brother
at your side

C

CÓD.	REF.	MEDIDAS	MATERIAL	USO	Nº ETIQUETAS			
33870	DK-11204	17 x 54 mm	PAPEL TÉRMICO	MULTIPROPÓSITO	400	-	1	8,00€
33869	DK-11203	17 x 87 mm	PAPEL TÉRMICO	PARA CARPETAS	300	-	1	10,56€
44088	DK-11221	23 x 23 mm	PAPEL TÉRMICO	CUADRADAS	1000	-	1	16,82€
33867	DK-11201	29 x 90 mm	PAPEL TÉRMICO	DIRECCIÓN	400	-	1	12,66€
33872	DK-11208	38 x 90 mm	PAPEL TÉRMICO	DIRECCIÓN GRANDE	400	-	1	16,03€
33873	DK-11209	62 x 29 mm	PAPEL TÉRMICO	DIRECCIÓN PEQUEÑA	800	-	1	16,23€
33868	DK-11202	62 x 100 mm	PAPEL TÉRMICO	ENVÍOS	300	-	1	23,18€
42841	DK-11240	102 x 51 mm	PAPEL TÉRMICO	MULTIPROPÓSITO GRANDE	600	-	1	41,43€

ETIQUETAS IMPRESORA

Etiquetas precortadas. Color blanco. **El rollo.**



brother
at your side

D



CÓD.	REF.	MEDIDAS	MATERIAL			
42843	DK-22211	29 mm x 15,24 m	PELÍCULA PLÁSTICA	-	1	26,78€
154047	DK-22223	50 mm x 30,48 m	PAPEL TÉRMICO REMOVIBLE	-	1	17,99€
42847	DK-44205	62 mm x 30,48 m	PAPEL TÉRMICO REMOVIBLE	-	1	24,27€

ETIQUETAS CONTINUAS

Color blanco. **En rollo.**

DYMO

E



CÓD.	REF.	MEDIDAS	USO	Nº ETIQUETAS			
37243	S0722550	19 x 51 mm	MULTIFUNCIÓN**	500	-	1	17,28€
37241	S0722530	24 x 12 mm	MULTIFUNCIÓN	1000	-	1	13,97€
37240	S0722520	25 x 54 mm	REMITE	500	-	1	16,04€
37242	S0722540	57 x 32 mm	MULTIFUNCIÓN	1000	-	1	36,77€
37239	S0722480	59 x 190 mm	LOMO ARCHIVADOR	110	-	1	43,09€
37238	S0722440	70 x 54 mm	DISKETTES	320	-	1	35,01€
36601	S0722370	89 x 28 mm	DIRECCIONES	130 x 2	-	1	18,43€
36602	S0722400	89 x 36 mm	DIRECCIONES	260 x 2	-	1	36,25€
37237	S0722410	89 x 36 mm	DIRECCIONES*	260	-	1	41,22€
37244	S0722560	89 x 41 mm	IDENTIFICACIÓN	300	-	1	27,75€
36603	S0722430	101 x 54 mm	ENVÍOS	220	-	1	30,55€

* Plástico transparente. **Removibles.

ETIQUETAS ADHESIVAS

Etiquetas adhesivas para la impresora Dymo Labelwriter. Etiquetas de papel. **El rollo.**



Q-CONNECT®

A



CÓD. REF.
63387 KF18543 - 1 19,44€

ETIQUETAS ADHESIVAS COMPATIBLES

Etiquetas adhesivas compatibles con Dymo 99019. Color blanco. Medidas: 54 x 190 mm. **La caja de 110 etiquetas.**

DYMO®

B



CÓD. REF.
163336 S0722390 - 1 304,60€

ETIQUETAS DE DIRECCIÓN

Etiquetas de dirección grandes para rotuladoras LabelWriter 5XL. La impresión de caracteres de color negro intenso sobre fondo blanco mediante transferencia térmica no produce borrones ni manchas, eliminando la necesidad de cartuchos de tinta o tóneres. Reverso fácil de retirar para un etiquetado exacto, rápido y sencillo. Cumplen las normativas europeas ROHS, REACH, ISO 9001, ISO 14001. Tamaño de etiqueta: 36 x 89 mm. La caja contiene 24 rollos de 130 etiquetas. **El pack de 24 rollos.**

DYMO®

C



CÓD. REF.
163335 S0904980 - 1 37,80€

ETIQUETAS ADHESIVAS EXTRAGRANDES

Etiquetas extragrandes de envío para etiquetadoras LabelWriter 5XL. La impresión de caracteres de color negro intenso sobre fondo blanco mediante transferencia térmica no produce borrones ni manchas, eliminando la necesidad de cartuchos de tinta o tóneres. Reverso fácil de retirar para un etiquetado exacto, rápido y sencillo. Empaquetadas en rollos sin residuos. Cumplen las normativas europeas ROHS, REACH, ISO 9001, ISO 14001. Medidas de la etiqueta: 104 x 159 mm. **El rollo de 220 etiquetas.**

ROTULADORAS

DYMO®

D



CÓD. REF.
29745 2174604 - 1 14,89€

ROTULADORA JUNIOR 9 mm

La rotulación que permite a los niños y a los adolescentes hacer sus propias etiquetas. La cinta va dentro de la máquina para facilitar el uso. Características: precorte de cinta incorporado para un etiquetado sin esfuerzo. 42 caracteres, selección sencilla de los mismos. Último carácter impreso visible. El texto se puede centrar en la etiqueta. Impresión horizontal clara con caracteres de 3 mm de alto. Carcasa de bisagra que refleja la imagen de gran calidad del producto. Cortador de etiquetas incorporado. Utiliza cintas 3D de 9 mm de ancho x 2 y 3 m de largo. Color: azul. Medidas: 80 x 80 x 150 mm. Peso: 120 g. **La rotuladora.**

DYMO®

E



CÓD. REF.
24334 2174576 - 1 48,16€

ROTULADORA LETRATAG LT-100H

La máquina de rotular desarrollada para la oficina o el hogar. Le ofrece la libertad de etiquetar cualquier cosa que elija: en la cocina, en el despacho, o incluso para clasificar los juguetes de los niños. Características: teclado ABC. Teclas cóncavas (ergonómicas), 189 caracteres y 45 símbolos. Archivo del último mensaje en memoria. Incluye tecla bloqueo números. Centrado automático del texto. Utiliza cintas LT de 12 mm. Estilos: normal, cursiva, hueca y sombreada. Fuente Arial. 4 tamaños de letras. Alimentación: 4 pilas AA. Pantalla cristal líquido 7 caracteres. Visualización mensaje antes de imprimir. Memoria ampliada. Impresión horizontal y vertical. Imprime 2 líneas. Medidas: 95 x 215 x 65 mm. Peso: 280 g. **La rotuladora.**



ETIQUETADORA **DYMO**[®] LETRATAG[®] 200B

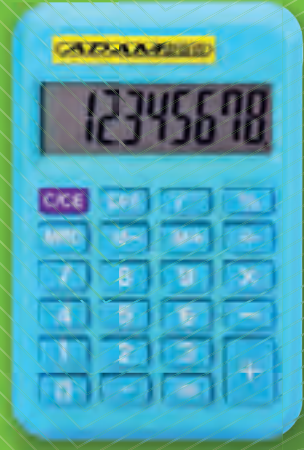

Organizarse es más fácil que nunca



SKU# 2179979



La marca denominativa Bluetooth[®] y sus logotipos son marcas registradas propiedad de Bluetooth SIG, Inc. y cualquier uso de dichas marcas por parte de Newell Brands se realiza bajo licencia. Otras marcas y nombres comerciales pertenecen a sus respectivos propietarios.

Uso de la aplicación DYMO[®] LetraTag[®] para imprimir etiquetas de forma sencilla e inalámbrica de etiquetas / Android v7.0 a v12.0 / Apple iOS v11 a iOS v14.71



¹ Smartphone no incluido

©2024 Newell Office Brands

DYMO

A



CÓD.	REF.			
52888	2174612	-	1	61,52€

ROTULADORA LABELMANAGER LM-160

Preparada para hacer todo tipo de etiquetas. Dispone de diferentes tipos de texto y formato, teclado sencillo e impresión perfecta. Permite realizar etiquetas más profesionales en todo momento. Tipo de texto fácil con teclado con el sistema de los ordenadores (QWERTY). Formato rápido con el teclado para escoger, negrita, subrayado, tamaño de texto y texto vertical. Se puede ver como queda la etiqueta antes de imprimir (a través de la gran pantalla LCD). Escoge entre 5 tamaños, 7 estilos de texto, 8 tipos de recuadros. Ancho de la cinta: 6,9 y 12 mm. Funciona con 6 pilas AA o adaptador (no incluido). Medidas: 118 x 203 x 49 mm. Peso: 350 g. **La rotuladora.**

DYMO

B



CÓD.	REF.			
166328	2172855	-	1	48,16€

ROTULADORA LETRATAG LT-200B

Nueva etiquetadora que se conecta automáticamente al Bluetooth de Smartphone o tableta. Perfecta para organización y orden en casa, etiquetar prendas, manualidades y mucho más. Tamaño compacto para llevarla a cualquier parte e imprimir fácilmente en casa, en el trabajo o cuando se viaja. Tecnología de impresión térmica directa, no se necesitan cartuchos de tinta. Funciona con 4 pilas AA (no incluidas) e incluye una cinta Letratag de papel, negro sobre blanco. Cintas disponibles en diferentes colores, en papel, plástico, metálico y termoadhesivo. Las etiquetas de papel DYMO cuentan con la certificación FSC. El Cassette externo está fabricado con materiales 100 % reciclados. Medidas: 98,4 x 190,5 x 188,9 mm. Peso: 471,74 g. **La rotuladora.**

DYMO

C



CÓD.	REF.			
155016	S0784430	-	1	82,21€

ROTULADORA LABELMANAGER LM-210D

Teclado QWERTY. Función apagado automático. 2 líneas de impresión, 7 estilos, 6 tamaños de letra y 199 caracteres. Función de previsualización. Imprime hasta 10 copias al mismo tiempo. Sensor de batería baja. Utiliza 6 pilas AA. **La rotuladora.**

DYMO

D



CÓD.	REF.			
57036	S0968920	-	1	123,04€

ROTULADORA LABELMANAGER LM280P

Con la rotuladora portátil y recargable DYMO® LabelManager™ LM280P, puede organizarlo todo con facilidad. Conéctela a su PC o Mac para personalizar sus etiquetas con fuentes y gráficos de su ordenador. Escriba el texto de forma rápida, cómoda y sencilla en el teclado de estilo informático con disposiciones específicas para cada país. Edite el texto con rapidez con las teclas inteligentes de acceso rápido. Rotuladora con batería recargable, batería de litio. Imprime en cintas de 6, 9 y 12 mm. Teclado Qwerty. Incluye software y conexión a PC. 3 fuentes. 2 líneas de impresión. Corte de cinta manual. Adaptador incluido. Medidas: 107,5 x 206 x 46,5 mm. Peso: 395 g. **La rotuladora.**

brother
at your side

E



CÓD.	REF.			
167627	PTH110TA1	-	1	44,88€

ROTULADORA PT-H110

Rotuladora electrónica de mano con diseño ergonómico para el hogar y la oficina con teclado QWERTY. Anchos de cinta: 3,5 / 6 / 9 / 12 mm. Corte de cinta manual. Pantalla LCD. Velocidad de impresión de 20 mm/seg. Hasta 2 líneas de impresión con vista previa. Color negro. Medidas: 111 x 204 x 58 mm. Peso: 400 g. **La rotuladora.**

ROTULADORAS

brother
at your side

A



CÓD. REF.
167628 PTP300BTRE1 - 1 70,07€

ROTULADORA PT-P300BT CUBE

Rotuladora electrónica portátil con conexión Bluetooth. Anchos de cinta: 3,5 / 6 / 9 / 12 mm. Corte de cinta automático. Pilas AAA y adaptador AC opcional. Bluetooth. Velocidad de impresión hasta 20 mm/seg y alta resolución de impresión 180 ppp y Bluetooth. Color blanco. Medidas: 115 x 115 x 61 mm. Peso: 380 g. **La rotuladora.**

ACCESORIOS PARA ROTULADORAS

DYMO

B



CÓD. REF.
95791 S0721440 - 1 59,05€

ADAPTADOR 240 V 1000/2000

Válido para todos los modelos Label Point a excepción del modelo LP 150 que no utiliza adaptador. **El adaptador.**

CINTAS DE ROTULACIÓN

Q-CONNECT®

C



CÓD.	REF.	COLOR FONDO	COLOR LETRA	MATERIAL			
156242	KF18838	● AMARILLO	NEGRO	PLÁSTICO	-	1	5,95€
156244	KF18842	● AZUL	NEGRO	PLÁSTICO	-	1	5,95€
156241	KF18835	○ BLANCO PERLA	NEGRO	PLÁSTICO	-	1	5,35€
156243	KF18843	● ROJO	NEGRO	PLÁSTICO	-	1	5,95€
156245	KF18837	○ TRANSPARENTE	NEGRO	PLÁSTICO	-	1	7,31€
156247	KF18836	○ BLANCO	NEGRO	PAPEL	-	1	5,23€
156240	KF18840	○ BLANCO	NEGRO	TEXTIL*	-	1	7,03€

*12 mm x 2 m.

CINTA DE ROTULACIÓN

Cinta compatible para su rotuladora DYMO. Diferentes colores de impresión y fondos. Buena calidad a un buen precio. Puede pegarse en una variedad de superficies. Ampliamente utilizado en la oficina, casa, escuela, hospital, etc. Medidas: 12 mm x 4 m. **La cinta.**

DYMO



D

PARA MÁQUINAS LETRATAG 24334 / 38886

CÓD.	REF.	COLOR FONDO	COLOR LETRA	MEDIDAS	MATERIAL			
36598	S0718850	○ BLANCO	NEGRO	12 mm x 2 m	TEXTIL	-	1	8,78€
24337	S0721510	○ BLANCO	NEGRO	12 mm x 4 m	PAPEL	-	1	8,03€
36597	S0721530	○ TRANSPARENTE	NEGRO	12 mm x 4 m	PLÁSTICO	-	1	8,78€
24338	S0721660	○ BLANCO PERLA	NEGRO	12 mm x 4 m	PLÁSTICO	-	1	8,78€
24339	S0721620	● AMARILLO	NEGRO	12 mm x 4 m	PLÁSTICO	-	1	8,78€
24340	S0721630	● ROJO	NEGRO	12 mm x 4 m	PLÁSTICO	-	1	8,78€
24341	S0721640	● VERDE	NEGRO	12 mm x 4 m	PLÁSTICO	-	1	8,78€
24342	S0721650	● AZUL	NEGRO	12 mm x 4 m	PLÁSTICO	-	1	8,78€
24344	S0721730	● PLATA	NEGRO	12 mm x 4 m	PLÁSTICO	-	1	10,68€



CINTAS LETRATAG LT

Creadas expresamente para su rotuladora DYMO LetraTag, las etiquetas DYMO LetraTag se envasan en cartuchos fáciles de cargar y su reverso se retira con facilidad para una utilización sin problemas. Hay 3 materiales disponibles: papel, plástico y de adhesión textil. **La cinta.**



UNIDAD MÍNIMA DE VENTA



PERMITE APERTURA DE ENVASE



MEDIDAS: ANCHO X ALTO X PROFUNDIDAD

DYMO

A



CÓD.	REF.	📦	📦
163338	S0721800	- 1	20,76€

PACK 3 CINTAS LETRATAG

Incluye un rollo de papel blanco con letra negra, un rollo de plástico amarillo con letra negra y un rollo de plástico en color plata metalizado con letra negra. Creadas para la rotuladora Dymo LetraTag. Fáciles de desprender y cortar, poseen un autoadhesivo fiable y cuentan con una impresión en negro intenso para una visualización óptima del texto. Se presentan en un cartucho fácil de cargar. Los casetes externos se fabrican con 100% materiales reciclados y el packaging, con un 60% de materiales reciclados. La impresión por transferencia térmica directa permite prescindir de tinta y toner. Medidas: 12 mm x 4 m. **El pack de 3 cintas.**

DYMO

B



PARA MÁQUINAS DYMO JUNIOR /OMEGA 29745 29973

CÓD.	REF.	COLOR FONDO	📦	📦
02108	520106	● AZUL	- 1	3,39€
02113	520109	● NEGRO	- 1	3,39€
02115	520102	● ROJO	- 1	3,39€
163342	S0847730 *	● NEGRO	- 1	7,28€
163343	S0847750 *	● ● AZUL, NEGRO Y ROJO	- 1	7,28€

* Blistér de 3 unidades.

CINTAS DE RELIEVE 3D

Etiquetas de estampación de relieve de plástico DYMO 3D. Se adhieren a cualquier tipo de superficie lisa y limpia, además de ser resistente al agua, a la corrosión, a la abrasión y a la mayoría de sustancias químicas, tanto si las utiliza en interiores como en exteriores. Material: poliéster. Medidas: 9 mm x 3 m. **La cinta o el pack.**

Q-CONNECT

C

CÓD.	REF.	COLOR FONDO	MEDIDAS	📦	📦
156238	KF18793	○ BLANCO	12 mm x 7 m	- 1	8,24€
156239	KF18792	○ BLANCO	9 mm x 7 m	- 1	8,09€
156246	KF18839	○ TRANSPARENTE	12 mm x 7 m	- 1	8,24€



CINTA DE ROTULACIÓN

Cinta compatible para su rotuladora DYMO. Diferentes colores de impresión y fondos. Buena calidad a un buen precio. Puede pegarse en una variedad de superficies. Ampliamente utilizado en la oficina, casa, escuela, hospital, etc. **La cinta.**

DYMO

D



PARA MÁQUINAS LABELMANAGER / LABELPOINT 39841 49960

CÓD.	REF.	COLOR FONDO	COLOR LETRA	MEDIDAS	MATERIAL	📦	📦
59396	S0718040	○ BLANCO	NEGRO	12 mm x 3,5 m	NYLON	- 1	20,43€
59397	S0718060*	○ BLANCO	NEGRO	12 mm x 5,5 m	POLIÉSTER	- 1	20,43€
59398	S0720500	○ TRANSPARENTE	NEGRO	12 mm x 7 m	POLIÉSTER	- 1	20,43€
59399	S0720820	○ TRANSPARENTE	NEGRO	19 mm x 7 m	POLIÉSTER	- 1	26,08€
59400	S0720730	● AMARILLO	NEGRO	9 mm x 7 m	POLIÉSTER	- 1	19,14€
94078	S0720780	○ BLANCO	NEGRO	6 mm x 7 m	POLIÉSTER	- 1	17,84€
98457	S0720680	○ BLANCO	NEGRO	9 mm x 7 m	POLIÉSTER	- 1	20,67€
36596	S0720670	○ TRANSPARENTE	NEGRO	9 mm x 7 m	POLIÉSTER	- 1	19,14€
18605	S0720540	○ BLANCO	AZUL	12 mm x 7 m	POLIÉSTER	- 1	22,06€
18606	S0720580	● AMARILLO	NEGRO	12 mm x 7 m	POLIÉSTER	- 1	22,06€
18601	S0720560	● AZUL	NEGRO	12 mm x 7 m	POLIÉSTER	- 1	22,06€
18599	S0720530	○ BLANCO	NEGRO	12 mm x 7 m	POLIÉSTER	- 1	22,06€
18602	S0720570	● ROJO	NEGRO	12 mm x 7 m	POLIÉSTER	- 1	22,06€
18607	S0720590	● VERDE	NEGRO	12 mm x 7 m	POLIÉSTER	- 1	22,06€
18600	S0720550	○ BLANCO	ROJO	12 mm x 7 m	POLIÉSTER	- 1	22,06€
96482	S0720830	○ BLANCO	NEGRO	19 mm x 7 m	POLIÉSTER	- 1	26,08€
77778	S0720980*	● AMARILLO	NEGRO	24 mm x 7 m	PLÁSTICO	- 1	32,56€

* ADHESIVO PERMANENTE.



CINTAS D1

Creadas específicamente para su DYMO LabelManager o LabelPoint. Las etiquetas DYMO D1 le ofrecen el rendimiento y la variedad que necesita para cualquier trabajo de etiquetado, ya sea en interiores, exteriores, en la oficina, en el taller, en la tienda o en cualquier otro lugar de trabajo. **La cinta.**

CINTAS DE ROTULACIÓN

DYMO

A



CÓD.	REF.			
59377	18489	-	1	31,15€

CINTA RHINO NYLON

Etiqueta flexible especialmente diseñada para el marcado de hilos, cables y conectores. Se ajustan y pegan firmemente a los cables y a las superficies curvas y texturizadas. Resistente a la abrasión, a las temperaturas extremas (de -18°C a +120°C) y a los rayos UVA. Recomendado para uso en interiores. Con precorte posterior para una fácil separación de la etiqueta de su soporte. Con potente adhesivo que ofrece una adherencia duradera. Compatibles con las impresoras de etiquetas industriales DYMO Rhino™ 4200, 5200 y 6000. Color: negro sobre blanco. Medidas: 19 mm x 3,5 m. **La cinta.**

DYMO

B



CÓD.	REF.	MEDIDAS		
163340	18444	12 mm x 5,5 m	-	1 24,67€
163341	18445	19 mm x 5,5 m	-	1 27,96€

CINTA INDUSTRIAL DE VIÑO

Estas etiquetas están probadas en entornos de trabajo adversos y cuentan con el reconocimiento de UL. Ofrecen resistencia a humedad, química y UV, siendo ideales para etiquetar en interiores y exteriores. El adhesivo industrial es resistente a la humedad, las temperaturas extremas, la luz ultravioleta y otros factores habituales de desgaste, por lo que ni se doblan ni se desprenden. Los casetes de etiquetas continuas permiten crear etiquetas nítidas y fáciles de leer de prácticamente cualquier longitud. Gracias a la tecnología de impresión por transferencia térmica, el texto de las etiquetas no se emborriona, no mancha ni pierde el color. Compatibles con las impresoras Rhino. **La cinta.**

DYMO

C

CÓD.	REF.	COLOR/MATERIAL	MEDIDAS		
74420	31000	● ALUMINIO	12 mm x 4,8 m	-	1 9,58€
74421	32500	● ACERO INOXIDABLE	12 mm x 6,40 m	-	1 13,97€

CINTAS M1011

Las etiquetas duraderas para entornos industriales. Las cintas metálicas se pueden grabar ya que son resistentes a sustancias químicas, extremas condiciones atmosféricas, temperaturas muy altas o muy bajas, agua salada y a la abrasión. Ideales para etiquetar tuberías, cables subterráneos grasos, componentes de motores y equipos de fabricación. Sin adhesivo. **La cinta.**



Q-CONNECT

D

CÓD.	REF.	COLOR FONDO	COLOR LETRA	MEDIDAS		
156250	KF18795	○ BLANCO	NEGRO	6 mm x 8 m	-	1 9,04€
156251	KF18796	○ BLANCO	NEGRO	9 mm x 8 m	-	1 9,48€
156248	KF18863	○ BLANCO	NEGRO	9 mm x 8 m	-	1 9,67€
156256	KF18862	● AMARILLO	NEGRO	12 mm x 8 m	-	1 9,70€
156252	KF18797	○ BLANCO	NEGRO	12 mm x 8 m	-	1 9,70€
156257	KF18866	● AMARILLO	NEGRO	18 mm x 8 m	-	1 11,95€
156253	KF18798	○ BLANCO	NEGRO	18 mm x 8 m	-	1 11,95€
156254	KF18799	○ BLANCO	NEGRO	24 mm x 8 m	-	1 14,11€



CINTA DE ROTULACIÓN TZE

Cintas compatibles para rotuladores marca Brother. Etiquetas para cualquier trabajo de etiquetado, ya sea en interiores, exteriores, en la oficina, en el taller, en la tienda o en cualquier otro lugar de trabajo. **La cinta.**

brother
at your side

TZE
TAMBE

E

CÓD.	REF.	COLOR FONDO	COLOR LETRA	MEDIDAS	MODELO		
95803	TZE-111	○ TRANSPARENTE	NEGRO	6 mm x 8 m	LAMINADAS	-	1 A/C
26809	TZE-211	○ BLANCO	NEGRO	6 mm x 8 m	LAMINADAS	-	1 A/C
44456	TZE-315	● NEGRO	BLANCO	6 mm x 8 m	LAMINADAS	-	1 A/C
26805	TZE-121	○ TRANSPARENTE	NEGRO	9 mm x 8 m	LAMINADAS	-	1 A/C
26810	TZE-221	○ BLANCO	NEGRO	9 mm x 8 m	LAMINADAS	-	1 A/C
44457	TZE-325	● NEGRO	BLANCO	9 mm x 8 m	LAMINADAS	-	1 A/C
44463	TZE-521	● AZUL	NEGRO	9 mm x 8 m	LAMINADAS	-	1 A/C
37789	TZE-621	● AMARILLO	NEGRO	9 mm x 8 m	LAMINADAS	-	1 A/C
44471	TZE-N231	○ BLANCO	NEGRO	9 mm x 8 m	NO LAMINADAS	-	1 A/C
46874	TZE-S221	○ BLANCO	NEGRO	9 mm x 8 m	SUPERADHESIVAS	-	1 A/C
26807	TZE-131	○ TRANSPARENTE	NEGRO	12 mm x 8 m	LAMINADAS	-	1 A/C
26812	TZE-231	○ BLANCO	NEGRO	12 mm x 8 m	LAMINADAS	-	1 A/C
26813	TZE-233	○ BLANCO	AZUL	12 mm x 8 m	LAMINADAS	-	1 A/C
26817	TZE-335	● NEGRO	BLANCO	12 mm x 8 m	LAMINADAS	-	1 A/C
94048	TZE-431	● ROJO	NEGRO	12 mm x 8 m	LAMINADAS	-	1 A/C
26819	TZE-531	● AZUL	NEGRO	12 mm x 8 m	LAMINADAS	-	1 A/C
26820	TZE-631	● AMARILLO	NEGRO	12 mm x 8 m	LAMINADAS	-	1 A/C
26821	TZE-731	● VERDE	NEGRO	12 mm x 8 m	LAMINADAS	-	1 A/C
26823	TZE-FA3	○ BLANCO	AZUL	12 mm x 3 m	TEXTIL	-	1 A/C
46875	TZE-S231	○ BLANCO	NEGRO	12 mm x 8 m	SUPERADHESIVAS	-	1 A/C



CÓD.	REF.	COLOR FONDO	COLOR LETRA	MEDIDAS	MODELO		
26808	TZE-141	○ TRANSPARENTE	NEGRO	18 mm x 8 m	LAMINADAS	-	1 A/C
26814	TZE-241	○ BLANCO	NEGRO	18 mm x 8 m	LAMINADAS	-	1 A/C
93969	TZE-243	○ BLANCO	AZUL	18 mm x 8 m	LAMINADAS	-	1 A/C
44464	TZE-541	● AZUL	NEGRO	18 mm x 8 m	LAMINADAS	-	1 A/C
46876	TZE-S241	○ BLANCO	NEGRO	18 mm x 8 m	SUPERADHESIVAS	-	1 A/C
26815	TZE-251	○ BLANCO	NEGRO	24 mm x 8 m	LAMINADAS	-	1 A/C
44459	TZE-355	● NEGRO	BLANCO	24 mm x 8 m	LAMINADAS	-	1 A/C
96260	TZE-651	● AMARILLO	NEGRO	24 mm x 8 m	LAMINADAS	-	1 A/C
44466	TZE-751	● VERDE	NEGRO	24 mm x 8 m	LAMINADAS	-	1 A/C
46877	TZE-S251	○ BLANCO	NEGRO	24 mm x 8 m	SUPERADHESIVAS	-	1 A/C
95578	TZE-261	○ BLANCO	NEGRO	36 mm x 8 m	LAMINADAS	-	1 A/C

CINTAS TZE

Las cintas no laminadas son ideales para un etiquetado general en interiores: en casa, en la oficina o en cualquier lugar de trabajo. Las cintas laminadas están diseñadas para resistir condiciones extremas, son capaces de aguantar temperaturas extremas, luz solar, agua, sustancias químicas o la abrasión. Utilizable en los equipos que muestran el logotipo TZ y TZe. **La cinta.**



TURN-O-MATIC



A



CÓD.	REF.	COLOR			
77949	39649150	● AZUL	-	1	11,82€
44300	39649170	○ BLANCO	-	1	11,82€

ROLLO DE TICKETS TURN-O-MATIC

Rollo de 4000 tickets para máquina Turn-o-matic T90. Medidas del ticket: 31 x 67 mm. **El rollo.**

PISTOLAS DE NAVETES



B



C



CÓD.	REF.			
43517	TGS001	-	1	33,86€

PISTOLA NAVETES USO TEXTIL

Etiquetadora de navetes fácil de usar. Basta con presionar una vez el gatillo para aplicar el cartelito. Útil para aplicar carteles y precios a tejidos y objetos. Se puede elegir entre una amplia gama de consumibles. **La pistola.**

CÓD.	REF.			
43518	AS020	-	1	22,64€

RECAMBIO DE NAVETES 20 mm

Navetes estándar de 20 mm de polipropileno. Son en forma de paleta. Caja de 5000 navetes. Ideales para aplicar carteles y precios a tejidos y objetos. Utilizable con la pistola de navetes de Avery. **La caja.**

ALTAVOZ MULTICONFERENCIA



D



CÓD.	REF.			
166602	219656-01	-	1	127,41€

ALTAVOZ MANOS LIBRES

Altavoz manos libres todo en uno. Ofrece un audio excelente para llamadas de voz, videoconferencias, seminarios web y podcasts, además de música de alta calidad. Dos micrófonos reducen el ruido. El audio full dúplex permite mantener conversaciones simultáneas. Cuenta con conectividad USB-A o USB-C plug-and-play. Luces LED y barra de luz altamente visibles que permiten ver el estado de las llamadas desde toda la sala. Resistente al polvo y al agua. Medidas: 182 x 32,5 x 89,5 mm. Peso: 300 g. **El altavoz.**





A



CÓD.	REF.			
155033	84693-02	-	1	297,29€

AURICULAR INALÁMBRICO DECT CS540

Auricular DECT para teléfonos fijos ultraligero. Hasta 120 m de alcance de cobertura. Conferencia con hasta 3 auriculares adicionales conectados a la misma base. Sonido de banda ancha con tecnología CAT-iq. Micrófono antirruído. Compatible con descolgador mecánico HL10 o descolgadores electrónicos. 2 sujeciones de serie: diadema y gancho. Sujeción contorno de nuca opcional. Autonomía en uso: hasta 7 horas. Soundguard: protección acústica para sonidos superiores a 118 dBA. Garantía 2 años. Peso: 22 g. **El auricular.**



B



CÓD.	REF.			
160310	206110-101	-	1	265,17€

AURICULAR BLUETOOTH

Auricular bluetooth con adaptador USB para usuarios con movilidad que trabajan con el Pc/portátil y el teléfono móvil. Con estuche acumulador de batería. **El auricular.**



C



N

CÓD.	REF.	COLOR		
170747	ARTICAMOVERAIN	● AZUL	-	1 36,56€
170746	ARTICAMOVEWHITE	○ BLANCO	-	1 36,56€
170745	ARTICAMOVEBLACK	● NEGRO	-	1 36,56€

AURICULAR INALÁMBRICO ARTICA MOVE

Auriculares inalámbricos con Bluetooth 5.3 y True Wireless Stereo. Equipado con tecnología ENC que mejora la calidad del micrófono en todas las comunicaciones. Función de conexión automática para encender los auriculares y sincronizarlos al sacarlos del estuche. Su base de carga cuenta con una batería de 400 mAh con la que cargar los auriculares completamente 3 veces y disponer de hasta 28 horas de autonomía. Touch Sensor para gestionar todas las funciones importantes (siguiente/ anterior / pausa / reproducir / volumen / asistente de voz), con una simple pulsación. Los auriculares gozan de 7 horas de autonomía con una simple carga (al 70% de volumen). Diseño minimalista y ultraligero que proporciona un ajuste cómodo y seguro. Sus LED de carga indican si los auriculares se están cargando o están totalmente cargados. 10 m de alcance inalámbrico. **Los auriculares.**



D



CÓD.	REF.			
160314	23705	-	1	36,47€

AURICULARES INALÁMBRICOS TOUCH

Auriculares totalmente inalámbricos para disfrutar de la máxima libertad (rango de 10 metros). Diseño Premium y moderno. Ajuste seguro y suave gracias a su fabricación en silicona para llevar cómodamente durante todo el día. Reproducción de hasta 6 horas sin necesidad de recargas. Recarga en el interior del estuche para un total de hasta 16 horas de reproducción mientras se está de viaje. Tiempo de carga de 3 horas. Gestione todas las funciones importantes (siguiente/anterior/pausa/reproducción/asistente de voz) con tan solo tocar una vez. Realice una llamada de teléfono o acceda rápidamente al asistente de voz mediante el micrófono incorporado. Color blanco. **Los auriculares.**



E



CÓD.	REF.			
166285	GR-EPC-TWS-1701-C11	-	1	18,98€

AURICULARES INALÁMBRICOS TWS

Control táctil inteligente. Hasta 3 horas de reproducción. Diseño ergonómico. Estuche portátil y compacto. Color negro. **Los auriculares.**



UNIDAD MÍNIMA DE VENTA



PERMITE APERTURA DE ENVASE



MEDIDAS: ANCHO X ALTO X PROFUNDIDAD

GRACOY

A



CÓD. REF.
166286 GR-EPC-NKB-1601-C11 - 1 15,18€

AURICULARES INALÁMBRICOS SPORT

Auriculares inalámbricos con Bluetooth y micrófono. Van alrededor del cuello. Ideales para hacer deporte. Resistencia al sudor. Sonido de alta calidad. Diseño ergonómico. Micrófono incorporado. Color gris oscuro. **Los auriculares.**

B

MegaRange



CÓD. REF.
160305 MROS305 - 1 30,97€

AURICULAR INALÁMBRICO MONOAURAL

Ideales para conferencias telefónicas, videoconferencias o para reconocimiento de voz. Conexión Bluetooth. Brazo del micrófono flexible y auricular acolchado que garantizan una gran comodidad de uso. Comunicación clara e inequívoca. Micrófono con filtro de ruido que asegura que aísla los ruidos ambientales. El auricular se adapta perfectamente a cualquier forma de cabeza. Rango de frecuencia de Bluetooth: 2,4 GHz-2,480 GHz. Distancia de transmisión: 10 metros. Tiempo de trabajo: hasta 12 horas. Control de volumen continuo. Medidas: 150 x 175 x 40 mm. Peso: 55 g. **El auricular.**

Q-CONNECT®

C



CÓD. REF.
166362 KF10094 - 1 23,99€

AURICULARES BLUETOOTH

Auriculares de diadema inalámbricos con conexión Bluetooth, compatibles con diversos dispositivos. Su autonomía de 10 horas permite una reproducción continuada, con una distancia de alcance máxima de 10 metros. Dispone de tres modos intercambiables (Bluetooth, FM y MP3) directamente a través de los botones del dispositivo. Su sencillo sistema de botones permite pausar o activar la reproducción, subir o bajar el volumen, avanzar o retroceder, e incluso coger o colgar llamadas a través de su sistema manos libres. Dispone de micrófono incorporado para poder atender las llamadas. **Los auriculares.**

belkin

D



CÓD. REF.
163079 AUD002BTBK - 1 41,19€

AURICULARES INALÁMBRICOS SUPRAAURALES

Especialmente diseñados para niños, garantizan la comodidad y su protección auditiva. Limitan el volumen a 85 dB. Con una autonomía de hasta 30 horas. Pruebas de durabilidad certifican un uso seguro de hasta 2 años y resisten las salpicaduras y los golpes accidentales. Un micrófono integrado permite a los niños usar sus dispositivos para hablar con sus profesores y amigos. La función Bluetooth 5.0 ofrece un alcance de 10 m. Puerto auxiliar de 3,5 mm y cable compatible de 1,2 m que ofrecen la posibilidad de conectar los auriculares directamente por cable a otros dispositivos. **Los auriculares.**



AURICULARES CON CABLE

GROOVY

A



CÓD.	REF.			
166283	GR-EPC-J35-C01	-	1	5,32€

AURICULARES CON CABLE Y CONECTOR JACK

Auriculares siempre ordenados y listos para usar con enrollador de cables incluido. Compatibles con dispositivos con entrada Jack de 3,5 mm. Micrófono incorporado. Volumen ajustable. Color blanco. **Los auriculares.**

GROOVY

B



CÓD.	REF.			
166284	GR-EPC-TC-C11	-	1	7,58€

AURICULARES CON CABLE Y CONECTOR TIPO C

Auriculares siempre ordenados y listos para usar con enrollador de cables incluido. Compatibles con dispositivos con entrada de tipo C. Micrófono incorporado. Volumen ajustable. Color negro. **Los auriculares.**

maxell

C

CÓD.	REF.			
72620	EB-98 BLACK/SILVER	-	1	3,51€

AURICULARES COLOR BUDZ

Auriculares pequeños ideales tanto para niños y como para adultos. Duraderos y cómodos. El auricular crea un tapón natural para impedir la creación de ruido. Adecuados para su uso diario. Compatibles con todos los dispositivos con clavija de auriculares de 3,5 mm. Entrada máxima: 5mW. Frecuencia: 20 Hz – 23 kHz. Color negro. Longitud del cable: 1,2 m. Peso: 12 g. **Los auriculares.**



Q-CONNECT®

D



N

CÓD.	REF.			
166356	KF10088	-	1	25,78€

AURICULARES CON CABLE

Auricular binaural con micrófono ajustable de alta sensibilidad y sonido envolvente. Controlador de volumen, micrófono y audio. Indicado para una comunicación manos libres, ideal para ordenador y portátil. Conexión USB. Almohadillas acolchadas para un cómodo uso y diadema ajustable. Color negro. Cable de 2 m. **Los auriculares.**

poly

E



CÓD.	REF.	MODELO	TIPO			
160308	213928-101	3310 USB-A/USB-C	MONAURAL	-	1	52,57€
160309	213934-01	3320 USB-A/ USB-C	BIAURAL	-	1	62,90€

AURICULAR CON CABLE

Audio de calidad y cancelación de ruido en un micrófono flexible. Eficiencia y ergonomía. Se conecta a PC a través de USB / USB-C y a otros dispositivos que admiten USB-C. Opción Standard o Microsoft TEAMS. Diadema acolchada. Compatible con Windows o Mac OS. Respuesta de frecuencia de recepción de audio de PC: Dynamic EQ optimizado para telefonía de voz de banda ancha para PC de hasta 6.8kHz o para multimedia de 20Hz a 20kHz. Protección auditiva SoundGuard contra picos de sonidos superiores a 118 dBA. El soporte G616 limita el nivel a 102 dBSPL. Respuesta de frecuencia de micrófono de audio para PC100Hz a 10kHz optimizado para audio de banda ancha para PC de hasta 6.8kHz. Funciones: control remoto de llamadas, llamada, respuesta, ignorar, finalizar, retener, volver a marcar, silenciar, volumen +/- . Peso: 102 g. **El auricular o los auriculares.**



UNIDAD MÍNIMA DE VENTA



PERMITE APERTURA DE ENVASE



MEDIDAS: ANCHO X ALTO X PROFUNDIDAD



A

CÓD. REF.
160306 MROS304 - 1 22,80€

AURICULARES CON CABLE

Auriculares con micrófono y función de control, ideales para conferencias telefónicas, videoconferencia o reconocimiento de idiomas. Brazo del micrófono flexible. Las orejeras giratorias garantizan un ajuste cómodo y una gran comodidad de uso. Comunicación clara. Filtro de ruido ambiental. El auricular encaja a través de la diadema ajustable cada forma de cabeza perfectamente. Auricular con tarjeta de sonido integrada. Conexión USB. El elemento de control del auricular tiene tres funciones: subir volumen, bajar volumen, silenciar. Rango de frecuencia: 300 Hz - 6 kHz. Medidas: 140 x 170 x 35 mm. Peso: 120 g. **Los auriculares.**



Trust.

B



CÓD. REF.
167672 24659 - 1 10,93€

AURICULARES CON CABLE

Auriculares ligeros para usar con portátiles o PC. Color negro. El micrófono sensible y ajustable garantiza una calidad de voz nítida. El cable de 1,8 m de longitud con control de volumen integrado garantiza una gran libertad de movimiento durante las llamadas. Adecuado para todas las aplicaciones de chat o videochat, incluidos Teams, Skype y Zoom. Para portátiles con conexión de audio combinada de 3,5 mm. Incluye un adaptador en Y para PC. Medidas: 170 x 135 mm. Peso: 63 g. **Los auriculares.**



Trust. **C**



CÓD. REF.
162900 21665 - 1 12,14€

AURICULARES CON CABLE

Auriculares ligeros para usar con portátiles o PC. Peso ligero y diseño ajustable. El micrófono sensible y ajustable garantiza una calidad de voz nítida. El cable de 1,8 m de longitud con control de volumen integrado garantiza una gran libertad de movimiento durante las llamadas. Adecuado para todas las aplicaciones de chat o videochat, incluidos Teams, Skype y Zoom. Para portátiles con conexión de audio combinada de 3,5 mm. Incluye un adaptador en Y para PC. Medidas: 170 x 130 mm. Peso: 48 g. **Los auriculares.**



Kensington®

D

CÓD. REF.
162269 K97601WW - 1 44,79€

AURICULARES CON CABLE

Diadema ajustable y acolchada; el micrófono flexible se puede girar 270 grados y las almohadillas de espuma para los oídos están envueltas en una suave cubierta de cuero sintético para ofrecer confortabilidad. Micrófono con supresión de ruido ambiental que ofrece una voz clara óptima. El cable USB de 182 cm presenta la longitud ideal para entornos de aprendizaje y es resistente como para soportar un uso intensivo. La compatibilidad permite que funcionen con dispositivos Windows, Mac y Chromebook. El límite de sonido seguro establece la salida máxima en 94 db para proteger los oídos de la pérdida auditiva asociada con la exposición a un ruido excesivamente alto. **Los auriculares.**



Kensington®

E

CÓD. REF.
162270 K97457WW - 1 45,60€

AURICULARES CON CABLE

Auriculares con micrófono de alta calidad perfectos para el aprendizaje a distancia, trabajar desde casa, entornos educativos y de oficina. Compatible con todos los dispositivos USB-C que ejecuten Windows, macOS, iOS, Android y Chrome OS. Diadema ajustable y acolchada, micrófono flexible con cancelación de ruido y óptima calidad de voz que se puede girar 270 grados y las almohadillas de espuma envueltas en cuero sintético para ofrecer horas de uso confortables. Nivel de audio seguro con un máximo en 94 db para proteger los oídos de la pérdida auditiva asociada a volúmenes muy altos. **Los auriculares.**



AURICULARES CON CABLE

Q-CONNECT®

A

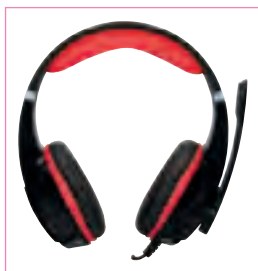

CÓD.	REF.			
166363	KF10095	-	1	30,78€

AURICULARES GAMING

Auriculares "gaming" con potentes altavoces que ofrecen una experiencia de juego inmersiva gracias a un audio de excelente calidad. Su micrófono ajustable permite una comunicación clara y nítida durante la partida. Equipado con mando para controlar el volumen y botón de encendido/apagado del micrófono. Compatible con diferentes plataformas gracias a su práctico cable de 3,5 mm, como ordenadores, portátiles, consolas y dispositivos móviles. Iluminación LED que hará que las partidas sean aún más divertidas. Cómodo diseño con almohadillas acolchadas y diadema ajustable. **Los auriculares.**

KROM

B



CÓD.	REF.			
166577	NXKROMKAPPA	-	1	19,40€

AURICULARES GAMING

Auriculares "gaming" estéreo RGB. Diadema acolchada y ajustable. Micrófono integrado, captación omnidireccional, flexible. Diseño sencillo y elegante. USB (alimentación RGB) 2 x Jack 3,5 mm. Cable de 2,10 m. Compatible para PC. **Los auriculares.**

INFORMÁTICA

MICRÓFONOS

KROM

C

CÓD.	REF.			
166578	NXKROMKYP	-	1	18,17€

MICRÓFONO GAMING

Minimicrófono "gaming". Diseño sencillo, minimalista y ligero. Materiales resistentes, acabados en negro. Sistema basculante entre 0 y 90 grados. Conexión Jack 3,5 mm. Versátil y ligero. Perfecto para streaming, podcast, VoIP, videojuegos... **El micrófono.**



REGLETAS

belkin

D

CÓD.	REF.			
163119	BSV401VF2M	-	1	42,90€

REGLETA PROTECTORA

Regleta de 4 tomas y 2 puertos USB. Ideal para ordenadores personales/portátiles, impresoras, routers y otros dispositivos de la oficina doméstica. Está diseñada con circuitos de alta calidad. Incluye unos materiales absorbentes para proteger a tus dispositivos electrónicos y datos. Cuatro enchufes CA protegidos y dos puertos USB de 2,4 amperios totales combinados. El resistente cable de 2 metros permite colocar la regleta en el sitio más idóneo para que no moleste. La sólida carcasa antidaños protege a los circuitos frente al fuego, los impactos y el óxido. Certificado para resistir una sobretensión de hasta 525 julios. 12 W/2,4 A. **La regleta.**



MeqinRange

E



CÓD.	REF.	TOMAS			
75668	MRCS205	3	-	1	12,46€
75669	MRCS206	6	-	1	16,92€

REGLETA PROTECTORA CON INTERRUPTOR

Regleta protectora de tomas con interruptor de seguridad iluminado. Con seguridad para niños; obturadores en los agujeros. Ideal para usar en el hogar y la oficina o en espacios donde se requiera el uso de muchos aparatos eléctricos. Resistencia de 1000 julios. Longitud del cable: 1,4 m. **La regleta.**



UNIDAD MÍNIMA DE VENTA



PERMITE APERTURA DE ENVASE



MEDIDAS: ANCHO X ALTO X PROFUNDIDAD

NGS **A**



N

CÓD.	REF.		
171111	FORTRESS1200V3	- 1	118,26€

SAI 800 VA

SAI offline de 800 VA con batería incorporada. Proporciona energía temporal a la batería durante un cortocircuito y protección contra sobrecargas. Evita la pérdida de datos y los daños en el hardware. 2 tomas de corriente de pared con batería y protección contra sobretensiones. Función AVR para asegurar una tensión de salida estable. Alertas sonoras cuando se corta la electricidad. El tiempo para guardar los archivos y apagar el ordenador varía de 5 a 10 minutos. Controlado por microprocesador totalmente digitalizado. Ahorro de energía (modo de reposo del SASAI). Encendido en frío (tensión CC conectada). Medidas: 98 x 142 x 295 mm. Peso: 4,96 kg. **El SAI.**

NGS **B**



N

CÓD.	REF.		
171112	FORTRESS1500V2	- 1	172,47€

SAI 1200 VA

SAI offline de 1200 VA con batería incorporada. Proporciona energía temporal a la batería durante un cortocircuito y protección contra sobrecargas. Evita la pérdida de datos y los daños en el hardware. 4 tomas de corriente de pared con batería y protección contra sobretensiones. Salidas protegidas contra sobretensiones para evitar daños por sobretensiones, picos y fluctuaciones. Función AVR para asegurar una tensión de salida estable. Alertas sonoras cuando se corta la electricidad. El tiempo para guardar los archivos y apagar el ordenador varía de 5 a 10 minutos. Supresión de sobretensiones y filtrado de ruido a tiempo completo. Controlado por microprocesador totalmente digitalizado. Ahorro de energía (modo de reposo del SI SAI). Encendido en frío (tensión CC conectada). Medidas: 150 x 160 x 350 mm. Peso: 8,65 kg. **El SAI.**

MAXHUB

C



N

CÓD.	REF.		
172232	MT61X (I7)	- 1	2.001,90€

MODULO OPS I7

Módulo de Pc Windows para las series Classic/ Viewpro/ Transcend. Con CPU: Intel Core de 10ª generación. i7. RAM de 16G y ROM de 256G. **El módulo.**

MAXHUB

D



N

CÓD.	REF.		
172233	MT61NZ (I5)	- 1	1.271,79€

MODULO OPS I5

Módulo de Pc Windows para las series Classic/ Viewpro/ Transcend. Con CPU: Intel Core de 10ª generación. i5. RAM de 16G y ROM de 256G. **El módulo.**



A



CÓD.	REF.	📦	📦
162708	10.21.0201	-	1 2,54€

CONECTOR PARA CABLE DE RED

Conector para cable red CAT.6 RJ45 UTP 8 contactos. Normativas: RoHS. Test de funcionamiento: 100% testado. **El conector.**



B



CÓD.	REF.	📦	📦
162709	10.21.0301	-	1 1,56€

FUNDA PARA CONECTOR RJ45

Funda protectora para conector RJ45. Normativas: RoHS. Test de funcionamiento: 100% testado. Color gris. Bolsa 10 unidades. **La funda.**



C



CÓD.	REF.	LONG. DEL CABLE	📦	📦
75649	MRCS139	1,5 m	-	1 4,58€

CABLE HDMI A HDMI

Cable HDMI a HDMI de alta velocidad. Garantiza la transmisión de señal fiable y de calidad de datos de imagen y sonido, así como un canal de red adicional, a pesar del ruido eléctrico y las vibraciones en el monitor. Recomendado para Full HD 3D TV, soporte extendido de colores o resolución 4Kx2K. Compatible con Xbox 360™ y Sony Playstation 3™. Conectores: HDMI 1.4. Conexión a Internet a través del canal de Ethernet. Conectores chapados en oro y cable en color negro. **El cable.**



D



CÓD.	REF.	📦	📦
151245	MRCS167	-	1 13,22€

CABLE HDMI A VGA

Cable HDMI a VGA, con toma de audio jack estéreo de 3,5 mm incluido. Conecta los distintos dispositivos con salida HDMI a un monitor con entrada VGA (con transmisión audio). Conectores chapados en oro y cable en color negro. **El cable.**



E



CÓD.	REF.	COLOR	LONGITUD	📦	📦
163085	CAA001BT1MWH	○ BLANCO	1 m	-	1 17,45€
163104	CAA001BT2MWH	○ BLANCO	2 m	-	1 19,97€
163103	CAA001BT2MBK	● NEGRO	2 m	-	1 18,08€

CABLE LIGHTNING A USB-A

Para cargar dispositivos iOS y sincronizar música, fotos o datos en cualquier puerto USB-A. Cuenta con certificación MFi para funcionar con los productos de Apple y está disponible en color negro y blanco. **El cable.**



F



CÓD.	REF.	📦	📦
163086	CAA003BT1MBK	-	1 23,92€

CABLE LIGHTNING A USB-C

Suministra corriente por carga rápida al iPhone 8 o modelo posterior, hasta el 50 % en 30 minutos. Este cable USB-C con conector Lightning también te permite sincronizar música o fotos fácilmente con un iPhone o iPad. Además, cuenta con certificación MFi para funcionar con productos de Apple. Color negro. Cable de 1 metro. **El cable.**



G



CÓD.	REF.	📦	📦
170734	GR-CBL-TYAP1M2.OA-C01	-	1 7,23€

CABLE USB-C A LIGHTNING

Cable tipo USB-C a Lightning. Cable de carga y transferencia de datos 2.0 A. Para dispositivos IOS. Longitud del cable: 1 m. Color blanco. **El cable.**

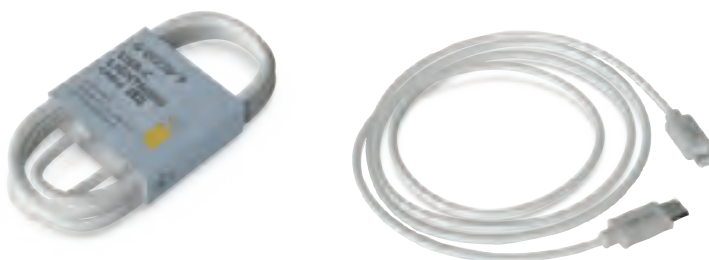

UNIDAD MÍNIMA DE VENTA



PERMITE APERTURA DE ENVASE



MEDIDAS: ANCHO X ALTO X PROFUNDIDAD

GROOVY

A

N



CÓD.	REF.	COLOR			
170730	GR-CBL-AP1M2.0A10W-SILC6105	● AZUL COBALTO	-	1	10,45€
170726	GR-CBL-AP1M2.0A10W-SILC672	● ROSA FLAMENCO	-	1	10,45€
170728	GR-CBL-AP1M2.0A10W-SILC5487	● VERDE SALVIA	-	1	10,45€
170724	GR-CBL-AP1M2.0A10W-SILC4211	● VERDE TÉ	-	1	10,45€

CABLE USB-C A LIGHTNING

Cable de silicona de carga rápida tipo USB-C a lightning. Compatible con dispositivos Apple. Cabezal metálico, tacto suave. Longitud: 1 m. **El cable.**

MediaRange

B



CÓD.	REF.			
151254	MRCS137	-	1	16,56€

CABLE USB 2.0 A LIGHTNING

Cable USB 2.0 de alta calidad indicado para la carga, transferencia de datos y sincronización de productos Apple (iPhone, iPad o iPod). Conector 1, USB 2.0 y conector 2, Apple Lightning®. Longitud del cable: 1 m. Conectores chapados en níquel y cable color negro. **El cable.**

GROOVY

C



CÓD.	REF.	LONGITUD			
166269	GR-CBL-AP1M1.5A-C01	1 m	-	1	5,32€
166272	GR-CBL-AP2M2.0A-C01	2 m	-	1	6,07€

CABLE USB 2.0 A LIGHTNING

Carga y sincroniza dispositivos Apple con conector Lightning (a partir del 5). Máxima resistencia. Color blanco. **El cable.**

GROOVY

D



CÓD.	REF.	LONGITUD			
166270	GR-CBL-MC1M1.5A-C01	1 m	-	1	3,78€

CABLE USB-A A MICRO USB

Carga y sincroniza dispositivos Android con conector micro USB. Carga cámaras de fotos digitales, maquinillas de afeitar, cigarrillos electrónicos y libros digitales entre otras cosas. Máxima resistencia. Color blanco. **El cable.**

belkin

E



CÓD.	REF.	COLOR	LONGITUD		
163090	CAB001BT1MWH	○ BLANCO	1 m	-	1 10,40€
163089	CAB001BT1MBK	● NEGRO	1 m	-	1 12,10€
163091	CAB001BT2MWH	○ BLANCO	2 m	-	1 14,23€

CABLE USB-C A USB-A

Carga y sincroniza música, fotos o datos en tus dispositivos USB-C desde cualquier puerto USB-A. Cuenta con certificación USB-IF y está disponible en blanco y en negro. **El cable.**



GROOVY

A



N

CÓD.	REF.			
170733	GR-CBL-TYTY1M2.0A-C01	-	1	7,23€

CABLE USB-C A USB-C

Cable USB-C. Cable de carga y transferencia de datos 2.0 A. Carga rápida. Compatible con dispositivos Android y otros dispositivos electrónicos. Longitud: 1 m. Color blanco.

El cable.

GROOVY

B



N

CÓD.	REF.	COLOR			
170731	GR-CBL-TY1M2.0A10W-SILC6105	● AZUL COBALTO	-	1	10,45€
170727	GR-CBL-TY1M2.0A10W-SILC672	● ROSA FLAMENCO	-	1	10,45€
170729	GR-CBL-TY1M2.0A10W-SILC5487	● VERDE SALVIA	-	1	10,45€
170725	GR-CBL-TY1M2.0A10W-SILC4211	● VERDE TÉ	-	1	10,45€

CABLE USB-C A USB-C

Cable silicona carga rápida tipo USB-C. Cabezal metálico, tacto suave. Cable de carga y transferencia de datos 2.0 A. Carga rápida. Compatible con dispositivos Android y otros dispositivos electrónicos. Longitud: 1 m. **El cable.**



INFORMÁTICA

MediaRange

C



CÓD.	REF.			
151244	MRCBS160	-	1	8,12€

CABLE USB TIPO A-C

Cable USB 3.0 de alta velocidad perfecto para cargar dispositivos móviles y para sincronizar teléfonos inteligentes, tabletas u otros dispositivos. Conector 1, USB 3.0 tipo A y conector 2, USB 3.1 tipo C. Velocidad de transferencia de datos: 5 Gbit /s. Longitud cable: 1,2 m. Color negro. **El cable.**

GROOVY

D



CÓD.	REF.	LONGITUD			
166271	GR-CBL-TY1M1.5A-C01	1 m	-	1	5,32€
166274	GR-CBL-TY2M2.0A-C01	2 m	-	1	6,07€

CABLE USB-A A USB-C

Carga y sincroniza dispositivos Android con conector micro USB. Carga cámaras de fotos digitales, maquinillas de afeitar, cigarrillos electrónicos y libros digitales entre otras cosas. Máxima resistencia. Color blanco. **El cable.**

belkin

E



CÓD.	REF.	COLOR	LONGITUD			
163093	CAB003BT1MWH	○ BLANCO	1 m	-	1	11,95€
163092	CAB003BT1MBK	● NEGRO	1 m	-	1	11,95€
163095	CAB003BT2MWH	○ BLANCO	2 m	-	1	12,18€

CABLE USB-C A USB-C

Para cargar con seguridad dispositivos USB-C y sincronizar música, fotos u otro tipo de datos desde cualquier puerto USB-C. Cuenta con certificación USB-IF y está disponible en blanco y en negro. **El cable.**

belkin

F



CÓD.	REF.	COLOR			
163096	CAB005BT1MBK	● NEGRO	-	1	6,63€

CABLE USB-A A MICRO-USB

Carga dispositivos micro-USB y transfiere datos con seguridad con un cable fiable y resistente. Cable de 1 m. **El cable.**

NANO®
CABLE
The way to connect

G

CÓD.	REF.	LONGITUD			
162687	10.01.0500	0,8 m	-	1	1,62€
162688	10.01.0501	1,8 m	-	1	2,05€

CABLE USB-A A MICRO USB-B

Cable USB 2.0 con conector tipo A macho en un extremo y micro USB tipo B macho en el otro. Se utiliza principalmente para móviles y cámaras digitales. Normativas: RoHS. Test de funcionamiento: 100% testado. Color negro. **El cable.**



UNIDAD MÍNIMA DE VENTA



PERMITE APERTURA DE ENVASE



MEDIDAS: ANCHO X ALTO X PROFUNDIDAD

TECHONETECH

A

CÓD.	REF.	MODELO		
156537	TEC2001	MICRO USB / ANDROID	- 1	3,60€
156538	TEC2002	MICRO USB / APPLE	- 1	4,61€
156539	TEC2003	MULTI MICRO USB	- 1	4,61€



CABLE USB 2.4

Cable negro Braided Nylon alto rendimiento de 1 metro. **El cable.**



B

CÓD.	REF.		
75671	MRCS301	- 1	13,55€



ORGANIZADOR DE CABLES

Organizador de cables fabricado en plástico flexible. También sirve para ocultarlos y protegerlos. Se puede introducir o retirar cables fácilmente, y acortar o alargar según la necesidad. Su carácter elástico hace que no se requieran organizadores de cables adicionales para la sujeción. Color negro. Longitud del cable: 2,5 m. Diámetro: 20 mm. **El organizador.**



C

CÓD.	REF.		
78077	55239-00000-01	- 1	20,46€



CINTA VELCRO AGRUPADORA DE CABLES

Cinta de velcro para enlazar y organizar cables eléctricos y accesorios. Reutilizable. Se puede abrir y cerrar hasta 1000 veces. Medidas: 10 mm x 5 m. **La cinta.**



D

CÓD.	REF.	COLOR	MEDIDAS		
170693	KF17185	● NEGRO	100 x 2,5 mm	- 1	0,98€
170694	KF17186	● NEGRO	200 x 2,5 mm	- 1	1,73€
170695	KF17187	● NEGRO	200 x 3,6 mm	- 1	2,63€
170696	KF17188	● NEGRO	300 x 4,8 mm	- 1	6,68€
170697	KF17189	● NEGRO	400 x 4,8 mm	- 1	7,73€
170698	KF17190	○ BLANCO	300 x 4,8 mm	- 1	6,68€

N



BRIDAS

La brida es un dispositivo de sujeción fabricado con material de nylon de alta calidad que ofrece una resistencia adicional y cuenta con una clasificación de inflamabilidad V-2 para mayor seguridad. Su diseño incluye propiedades adicionales de resistencia a los rayos UV, lo que la hace adecuada para aplicaciones en exteriores donde se enfrenta a condiciones climáticas variadas. Con una resistencia mínima de 18 libras (2.03 Nm) en el lazo tensil, garantiza una fijación segura. Además, su rango de temperaturas operativas, que va desde -40°C hasta +80°C, demuestra su versatilidad y durabilidad. **La bolsa de 100 unidades.**



E



CÓD.	REF.	COLOR	USO	MEDIDAS		
150116	KE234000104	○ BLANCO	INTERIOR	200 x 3,5 mm	- 1	8,93€
150117	KE234000120	○ BLANCO	INTERIOR	280 x 3,5 mm	- 1	13,91€
150119	KE234000195	● NEGRO	EXTERIOR	280 x 4,5 mm	- 1	16,57€

BRIDAS

Bridas flexibles fabricadas en polyamida 6/6. De gran resistencia mecánica, para la sujeción en instalaciones eléctricas y en aplicaciones de mantenimiento y reparación. Sistema de cierre con fuerza de inserción. Resistencia al medioambiente y en un amplio rango de temperatura. Pueden instalarse con facilidad manualmente o con las herramientas adecuadas. Temperatura de trabajo: de -40° C a + 100° C. Temperatura de aplicación: de -10° C a + 60° C. Autoextinguible de acuerdo con la norma UL 94 V2. Resistente a la mayoría de los químicos. **La bolsa de 100 unidades.**

Kensington

F



CÓD.	REF.		
162716	K65020EU	- 1	80,55€

CANDADO DE SEGURIDAD

El candado con llave Microsaver 2.0 para ordenadores portátiles está diseñado para ser el candado más pequeño y más fuerte. Representa la siguiente generación en la seguridad de ordenadores portátiles. Cabezal resistente de 10 mm y longitud de 1,8 m. **El cable.**



belkin

A



CÓD. REF.
166605 AVC001BTBK - 1 35,15€

ADAPTADOR DE USB-C A VGA + CARGA

Corriente y video por un solo puerto. Adaptador USB-C a VGA con Power Delivery de hasta 60 W. Admite resolución de vídeo HD de hasta 1920 x 1200 (1080p) a 60 Hz. Garantía de 2 años. Color negro. Medidas: 59 x 14 mm. Longitud del cable: 130 mm. **El adaptador.**

belkin

B



CÓD. REF.
163078 INCO01BTBK - 1 40,56€

ADAPTADOR USB-C A ETHERNET

Este adaptador proporciona un práctico acceso a una conexión a internet fiable y veloz por su puerto Ethernet. Además, permite de forma simultánea la carga por USB Power Delivery. Funciona con cualquier modelo de portátil Mac o Windows, además de con otros dispositivos USB-C. Medidas: 41 x 14,5 x 191,5 mm. **El adaptador.**

belkin

C



CÓD. REF.
163074 AVC008BTSGY - 1 93,90€

HUB USB-C

Adaptador USB-C multipuerto 6 en 1. Ofrece hasta 5 Gbps de ancho de banda y es la solución perfecta para conectar múltiples dispositivos al portátil. Diseño fino y portátil que permite crear una compacta estación de trabajo y movilidad en espacios de trabajo con facilidad. Admite carga por passthrough de hasta 100 W, eliminando la necesidad de tener que elegir si usas un puerto para cargar o para datos. Por último, con un puerto Ethernet de 1 GB siempre facilita una conexión a internet segura y eficiente. Conecta dispositivos USB-C a proyectores, monitores, tarjetas SD y memorias USB. Incluye un puerto HDMI para ofrecer resoluciones de alta definición de hasta 4K para monitores. Medidas: 117 x 47 x 16 mm. Longitud de cable: 125 mm. Peso: 89,4 g. **El adaptador.**

belkin

D



CÓD. REF.
166604 INCO04BTSGY - 1 142,24€

ADAPTADOR MULTIPUERTO USB-C

Conecta varios dispositivos a la vez. Expande un puerto USB-C a un puerto HDMI, uno DisplayPort, uno VGA, tres USB-A, uno Gigabit Ethernet, dos lectores de tarjetas SD y MicroSD, un puerto de audio de 3,5 mm y un puerto USB-C PD. Admite carga passthrough de hasta 100 W. Diseño compacto con los puertos ubicados en la parte trasera de la base. Se puede utilizar también como soporte para el portátil. 5 Gbps de ancho de banda para transferencias de datos ultrarrápidas entre el ordenador y los periféricos. Los puertos de vídeo VGA, HDMI y DisplayPort admiten resoluciones de hasta 4K en múltiples pantallas. Medidas: 260 x 90 x 23 mm. Peso: 348,8 g. **El adaptador.**



E



N



CÓD. REF.
170343 50H55AA - 1 114,25€

HUB USB-C

HUB USB-C universal. Un sencillo y único cable USB-C que se conecta al PC, sin importar la marca o el sistema operativo. El concentrador es compatible con Windows, macOS y Chrome OS. Los 7 puertos multifunción ofrecen una solución completa para cualquier conexión de red, datos o vídeos. Un HDMI 2.0, un DisplayPort 1.2, dos puertos USB-A, un puerto USB-C, un puerto USB-C con suministro de energía y un puerto Ethernet. Alimenta dos monitores 4K. Es compatible con conexiones HDMI 2.0 y DisplayPort 1.2. Medidas: 150 x 21,5 x 55 mm. **El HUB.**

Kensington

F



N



CÓD. REF.
172006 K33616WW - 1 89,27€

HUB USB-C

HUB USB-C de 4 puertos es la solución ideal para profesionales que tienen dificultades para encontrar suficientes puertos USB-A en los que conectar sus accesorios de escritorio. Para conectar hasta cuatro accesorios USB-A, incluyendo dispositivos de memoria, ratones, teclados y auriculares, a un puerto USB-C de un portátil o replicador de puertos. Proporciona velocidades de transferencias de datos de hasta 10 Gbps en un factor de forma portátil y compacto. Medidas: 79 x 41 x 5 mm. **El HUB.**

INFORMÁTICA



UNIDAD MÍNIMA DE VENTA



PERMITE APERTURA DE ENVASE



MEDIDAS: ANCHO X ALTO X PROFUNDIDAD

NOX

A



CÓD.	REF.		
166584	NXLITEHUBONE	- 1	12,50€

HUB USB 3.0

Permite conectar hasta 4 dispositivos de manera simultánea a través de USB 3.0, con velocidad de transferencia superrápida. Materiales resistentes para una excelente durabilidad. Cable de 145 mm. Ligero y compacto diseño para transportarlo donde se necesite. Medidas: 76 x 11 x 40 mm. **El HUB.**

NOX

B



CÓD.	REF.		
167689	NXLITERDRONE	- 1	17,28€

HUB CON LECTOR DE TARJETAS

Multilector de tarjetas, compatible con los principales formatos del mercado. Posee tres puertos USB 3.0 de alta velocidad para conectar todo tipo de dispositivos. 280 mm de cómodo cable. Compatible con las principales tarjetas de memoria: SD/SDHC, M2 y Micro SD. Cuenta también con 3 puertos USB 3.0 para conectar periféricos. Medidas: 77 x 26 x 50 mm. **El HUB.**

HIKVISION

C

N

CÓD.	REF.		
172227	DS-D5SC3B-B/W	- 1	263,46€

DONGLE WIFI INALÁMBRICO

Dispositivo portátil que permite la conexión inalámbrica a internet. Apto para Windows y Mac Os con interfaz tipo-C. Plug and play. Admite Wi-Fi 2.4G / 5G de doble frecuencia y soporta una resolución de hasta 4K. Medidas: 189 x 58 x 17 mm. **El dongle.**



LECTORES DE TARJETAS

NOX

D



CÓD.	REF.		
167688	NXLITECARDID	- 1	A/C

LECTOR DE TARJETAS INTELIGENTES USB 2.0

Lector inteligente de DNI y de tarjetas que se conecta mediante USB 2.0 permitiendo realizar gestiones administrativas y transferir datos a una velocidad máxima de 420 KBPS de manera estable y segura. Color negro. **El lector.**

Trust.

E



N

CÓD.	REF.		
167673	23890	- 1	18,22€

LECTOR DE TARJETAS USB-A

Lector de documentos de identidad para la identificación personal en sitios web y administraciones públicas. Compatibilidad con las tarjetas CNS-TS, CRS, DNI 3.0, eID/DNIe y todas las ISO 7816. Color negro. USB 2.0. Medidas: 79 x 16 x 64 mm. **El lector.**

ADAPTADORES DE CORRIENTE

belkin

F



CÓD.	REF.		
163109	WCB002VFWH	- 1	22,94€

CARGADOR DE PARED DOBLE USB-A

Permite cargar con gran comodidad y de forma simultánea dos teléfonos, dos baterías externas o dos tabletas. Incluye dos puertos USB-A, ofreciendo cada uno 12 vatios para cargar dispositivos a más velocidad que un cargador de 5 vatios estándar. Color blanco. Medidas: 29 x 58 x 56 mm. **El cargador.**

GROOVY

G



CÓD.	REF.		
166276	GR-SCH-2X24A-C01	- 1	6,83€

CARGADOR DE PARED DOBLE USB-A

Dispone de seccionador (protege contra sobrecalentamiento, sobretensión y sobrecorriente). Carga hasta 2 dispositivos a la vez. Diseño sofisticado. Color blanco. **El cargador.**



ADAPTADORES DE CORRIENTE

GROOVY

A



CÓD. REF.
 166277 GR-SCH-2+2X4.8A-C01 - 1 11,38€

CARGADOR DE PARED CUATRO USB-A

Dispone de seccionador (protege contra sobrecalentamiento, sobretensión y sobrecorriente). Diseño sofisticado. Rápido rendimiento, carga hasta 4 dispositivos. Color blanco. **El cargador.**

GROOVY

B



CÓD. REF.
 166275 GR-SCH-1+1X3.1A-C01 - 1 11,02€

CARGADOR DE PARED DOBLE USB-A Y USB-C

Dispone de seccionador (protege contra sobrecalentamiento, sobretensión y sobrecorriente). Carga hasta 2 dispositivos a la vez. Diseño sofisticado. Color blanco. **El cargador.**

GROOVY

C



N

CÓD. REF.
 170735 GR-SCH-1XTY2.4A-C01 - 1 7,23€

CARGADOR DE PARED USB-C

Cargador con entrada tipo USB-C 2.4 A. Presencia de seccionador (protege de sobretemperatura, sobretensión y sobrecorriente). Color blanco. **El cargador.**

GROOVY

D

N

CÓD. REF.
 171406 GR-SCH-1X2.0A20W-C11 - 1 12,06€

CARGADOR DE PARED USB-C

Este cargador dispone de seccionador para proteger contra sobrecalentamiento, sobretensión y sobrecorriente. 2A 20W. Un puerto USB-C. Color gris oscuro. **El cargador.**



belkin

E

CÓD. REF.
 163111 CCA003BTBK - 1 19,29€

CARGADOR DE COCHE USB-C

Carga óptima para otros dispositivos compatibles con USB-C y USB Power Delivery. A pesar de su reducido tamaño el cargador para coche de 18 W o 20 W suministra un alto voltaje y carga rápida. Admite carga rápida para llenar la batería del iPhone de 0 a 50 % en tan solo 30 minutos (y otros dispositivos compatibles a velocidades óptimas). Color negro. **El cargador.**



TECHONETECH

F



CÓD. REF.
 156545 TEC2802 - 1 6,24€

CARGADOR DE COCHE 2.4

Cargador de coche para móvil 2.4. Micro USB, Iphone y Type-C. 3 puertos USB. Capa protectora antiincendios. Carga rápida. Color negro. **El cargador.**



GROOVY

G

CÓD. REF.
 166278 GR-CCH-1A+1C-3.4A-TRP - 1 6,07€

CARGADOR DE COCHE DOBLE USB

Dispone de seccionador (protege contra sobrecalentamiento, sobretensión y sobrecorriente). Carga hasta 2 dispositivos a la vez. Tamaño reducido. Color negro. **El cargador.**



TECHONETECH

H



CÓD.	REF.	MODELO	COLOR			
156540	TEC2401	ANDROID	○ BLANCO	-	1	10,04€
156541	TEC2402	APPLE	○ BLANCO	-	1	10,80€
156542	TEC2421	ANDROID	● NEGRO	-	1	9,88€

CARGADOR 2.4

Cargador para móvil 2.4A. Micro USB. 2 puertos USB. Capa protectora antiincendios. Carga rápida. 1 metro. **El cargador.**



UNIDAD MÍNIMA DE VENTA



PERMITE APERTURA DE ENVASE



MEDIDAS: ANCHO X ALTO X PROFUNDIDAD

CARGADORES PARA TABLETS Y MÓVILES

belkin

A



CÓD. REF.
163081 WIA001VFBK - 1 30,42€

BASE DE CARGA INALÁMBRICA

Carga rápida inalámbrica de hasta 10 vatios. Tan sencillo como colocar el teléfono sobre la base para cargarlo rápida y fácilmente. Ha sido diseñada para suministrar 5 vatios para cualquier otro dispositivo habilitado con Qi a la vez que carga. Carga sin quitar la funda. Una luz LED blanca que indica si el teléfono está bien alineado y cargándose correctamente. A su vez, una luz de color ámbar alerta de la presencia de un objeto extraño sobre el cargador. Cargador de pared y cable incluidos. Se pueden conectar otros dispositivos compatibles con Quick Charge al cargador de pared usando el cable incluido para cargar de 0 a 80 % en tan solo 35 minutos. Medidas: Ø 90 mm x 13,3 mm. Peso: 74 g. **El cargador.**



B



CÓD. REF.
155071 MRMA118 - 1 10,60€

CARGADOR INALÁMBRICO PARA MÓVIL

Base de carga por inducción compatible con móviles que dispongan del protocolo Qi. Funcionamiento sencillo. Solo tienes que conectar la estación de carga a un cargador de red o puerto USB y se coloca el smartphone o tablet compatible encima de ella. Al momento empezará la carga del dispositivo. Voltaje de entrada a través del conector Micro USB 5V - 2.0A o 9V - 1.67A. Salida: 5V - 1.0A o 9V - 1.0A (corriente máxima). Cable Micro USB a USB incluido de 1 metro. Protección contra sobretensiones, sobrecalentamiento, cortocircuitos, detección de objetos extraños, pies de goma antideslizantes y luces de pantalla LED. Medidas: 98 x 98 x 6 mm. Peso: 70 g. **El cargador.**

belkin

C



CÓD. REF.
166606 BPB001BTWH - 1 45,00€

BATERÍA AUXILIAR PORTÁTIL

Batería externa con carga rápida de 10 000 mAh que proporciona hasta 36 horas adicionales de autonomía de la batería para un smartphone, además de la batería de dispositivos compatibles con USB-PD por un puerto USB-C de 18 W; carga otro dispositivo adicional por un puerto USB-A de 12 W. Llena hasta el 50 % en 36 minutos, con el cable USB-C a USB-C incluido. Admite carga rápida para iPhone 8 o posterior, llenando su batería hasta el 50 % de en 30 minutos (requiere de un cable USB-C a Lightning, no incluido). Dispositivos compatibles: iPhone 13, iPhone 13, 13 Pro, 13 Pro Max, 13 Mini, iPhone 12, 11, Pro, Pro Max, Mini, iPad, Galaxy S22, Ultra, Plus. Medidas: 99,1 x 158,5 x 49,5 mm. Peso: 320 g. **El cargador.**

SOPORTES PARA MÓVILES

GROOVY

D



CÓD. REF.
166280 GR-AVP-360-C11 - 1 3,78€

SOPORTE DE MÓVIL PARA COCHE

Apto para todos los teléfonos móviles. Fácil de instalar. Medidas: 70 x 25 x 20 mm. Peso: 10 g. **El soporte.**

GROOVY

E



CÓD. REF.
166288 GR-AVP-MGN - 1 7,58€

SOPORTE DE MÓVIL PARA COCHE UNIVERSAL MAGNÉTICO

Soporte magnético universal apto para todos los smartphones. Color gris oscuro. Medidas: 50 x 70 x 40 mm. Peso: 70 g. **El soporte.**



Kensington®

A

CÓD.	REF.		
43855	1500109ES	- 1	18,71€

TECLADO VALUE CON CABLE

Teclado con cable. Tiene una membrana sellada diseñada para resistir los accidentes con líquidos. Teclas de tacto sensible para una mayor comodidad. Incluye instalación Plug & Play con cable USB o conexión PS2. Cable USB de 150 cm que permite el funcionamiento fiable sin batería. Compatible con PC y Mac®. Medidas: 480 x 40 x 175 mm. **El teclado.**



Kensington®

N

B

CÓD.	REF.		
172011	K63727ES	- 1	24,81€

TECLADO CON CABLE KB100S

Teclado de tamaño completo con cable fabricado con un 60 % de materiales reciclados posconsumo en la carcasa exterior y las teclas. A prueba de salpicaduras gracias a su membrana sellada que resiste a líquidos. Ofrece un diseño ISO de tamaño completo con teclas táctiles de gran capacidad de respuesta para mayor comodidad durante todo el día, junto con un teclado numérico que favorece la productividad. La conexión USB-A por cable proporciona una experiencia cómoda y fiable. **El teclado.**



Q-CONNECT®

N

C

CÓD.	REF.		
166343	KF10075	- 1	5,74€

TECLADO CON CABLE KF10075

Teclado estándar con cable de 1,35 m y 105 teclas. Su conector USB permite una instalación sencilla en el ordenador y una rápida capacidad de respuesta. Compatible con WINDOWS98 / NT / 2000 / ME / XP / Vista / Windows 7 / Windows 8. Inclinación ajustable con dos patas traseras. Diseño sencillo, con bordes estrechos y resistente a salpicaduras. Garantiza un agarre cómodo y natural. Fabricado con materiales de calidad que aportan una mayor durabilidad. Medidas: 20 x 135 x 448 mm. **El teclado.**



logitech® D

CÓD.	REF.		
155120	920-002518	- 1	18,07€

TECLADO CON CABLE K120

Teclado con cable. Con teclas planas más silenciosas. Instalación Plug & Play con conexión USB 2.0. Resistente a salpicaduras. Patas robustas y ajustables. Plegadas o desplegadas, incrementando la inclinación 8° y haciéndolo más ergonómico. Color negro. Longitud del cable: 1,5 m. Medidas: 450 x 155 x 23,5 mm. **El teclado.**



Q-CONNECT®

E



CÓD.	REF.		
155703	KF17989	- 1	9,94€

TECLADO CON CABLE KF17989

Teclado con cable compatible con Windows 95/ 98/ NT/ ME/ 2000/ XP/ 7/ 8 / VISTA. Color negro. Medidas: 465 x 165 x 28 mm. Peso: 0,43 kg. **El teclado.**



F

N

CÓD.	REF.		
170361	692S9AA	- 1	43,61€

TECLADO INALÁMBRICO MULTIDISPOSITIVO

Fabricado con un 60 % de plástico reciclado tras el consumo. Compatible con Windows®, macOS®, iPadOS®, Chrome OS™, Android™ e iOS. Pensado para la movilidad y la comodidad. Con Bluetooth 5.2 para conectar y sincronizar con hasta 3 dispositivos. 2 años de vida de la batería. Incluye 2 pilas AAA. Color negro. Medidas: 282,1 x 16 x 121,8 mm. **El teclado.**



INFORMÁTICA



UNIDAD MÍNIMA DE VENTA



PERMITE APERTURA DE ENVASE



MEDIDAS: ANCHO X ALTO X PROFUNDIDAD



A



CÓD. REF.
170362 4R177AA - 1 65,66€

TECLADO PROGRAMABLE INALÁMBRICO 455

Este teclado incluye piezas de soporte que pueden ajustarse en hasta 6 grados y teclas contorneadas. Más de 20 teclas programables con accesos directos para reducir el número de pulsaciones y trabajar de forma más inteligente. Batería que dura hasta 20 meses con los indicadores LED apagados. Sistemas operativos compatibles Windows 11, Windows 10 y macOS. 2 baterías AAA. Medidas: 428,22 x 18,06 x 115,47 mm. **El teclado.**



B



CÓD. REF.
170363 3Z726AA - 1 190,05€

TECLADO INALÁMBRICO 975

Conecta hasta 3 dispositivos: dos por Bluetooth y uno mediante llave USB-A de 2.4 GHz. Sensores inteligentes personalizables permiten ajustar las teclas retroiluminadas en función de las condiciones de iluminación. La retroiluminación funciona cuando te aproximas y se apaga en ausencia de uso. Una batería recargable desde una conexión USB-C. Más de 20 teclas programables con accesos directos para las aplicaciones más frecuentes. La batería dura hasta 20 meses con los LED apagados. Medidas: 117 x 12 x 429 mm. **El teclado.**



C



CÓD. REF.
170365 7N7B9AA - 1 58,50€

TECLADO INALÁMBRICO 475

Fabricado con un 50 % de materiales reciclados. Resistente a los derrames. Teclas silenciosas, cómodas, perfectas para trabajar en movimiento. Emparejamiento de modo dual, rápido y fácil. Vincula y alterna sin problemas hasta tres dispositivos a través de Bluetooth. Dos pilas AAA ofrecen hasta 24 meses de productividad. 12 botones programables para personalizar el teclado. Sistemas operativos compatibles Windows 11, Windows 10, macOS y ChromeOS. Medidas: 376 x 19 x 153 mm. **El teclado.**



D



CÓD. REF.
170367 805T1AA - 1 27,70€

TECLADO INALÁMBRICO 225

Teclado de diseño chiclet elegante. El diseño de bajo perfil permite pulsar las teclas con rapidez de manera cómoda y precisa. El teclado numérico y los controles comunes están integrados con 12 combinaciones de atajos con la tecla Fn: música, películas, volumen, marcadores y correo electrónico. Conexión inalámbrica de 2,4 GHz. Duración de la batería de hasta 16 meses con una batería AAA. Medidas: 425,9 x 26,8 x 146,1 mm. **El teclado.**



Kensington

E



CÓD. REF.
172012 K75491ES - 1 96,57€

TECLADO INALÁMBRICO ERGONÓMICO

Diseño ergonómico compacto y cuidado de las teclas curvadas, el reposamuñecas integrado y las patas delanteras del teclado favorecen una posición óptima de las manos y las muñecas para ofrecer la máxima comodidad. Fabricado con un 43 % de materiales reciclados. Admite hasta tres dispositivos: dos a través de Bluetooth y uno a través de un USB-A. Compatible con Windows y macOS. La batería recargable integrada de 500 mAh incluye un cómodo puerto y cable de carga USB-C. Medidas: 220,9 x 375,9 x 34,8 mm. **El teclado.**



Kensington

F



CÓD. REF.
172013 K75561ES - 1 38,62€

TECLADO INALÁMBRICO KB150 EQ

El nanorreceptor compacto proporciona una conexión inalámbrica fiable de 2,4 GHz con cifrado AES de 128 bits de nivel gubernamental. Compatible con Windows y macOS. Con 6 filas de teclas incluido un teclado numérico. El diseño de teclado de membrana sellada garantiza que cualquier derrame de líquidos no dañe los componentes electrónicos y se pueda secar fácilmente con un paño. **El teclado.**



SETS DE TECLADO Y RATÓN

Q-CONNECT® **A**

N

CÓD. REF.  
166344 KF10076 - 1 9,65€

SET DE TECLADO Y RATÓN

Set de teclado y ratón estándar. Teclado con cable de 1,35 m y 105 teclas. Su conector USB permite una instalación sencilla en su ordenador y una rápida capacidad de respuesta. Compatible con WINDOWS98 / NT / 2000 / ME / XP / Vista / Windows 7 / Windows 8. Inclinación ajustable. Diseño sencillo con bordes estrechos. Elaborado con materiales de calidad que aportan una mayor durabilidad. Medidas: 30 x 140 x 445 mm. Ratón óptico de 3 botones. Apto para cualquier superficie. Rueda con sistema easy scroll y tacto suave. Tecnología óptica de 1000 DPI. Conector USB. Cable: 1,2 m. **El set.**



hp **B** **N**

CÓD. REF.  
170339 9SR36AA - 1 40,41€

SET DE TECLADO Y RATÓN 320MK

Teclado reducido y silenciosas teclas. La disposición familiar en tres zonas cuenta con un teclado numérico y patillas ajustables de 6 grados para la posición de las muñecas. Disfruta de la simplicidad plug and play y las funciones de diseño esenciales. El indicador LED del teclado avisa del bloqueo de mayúsculas y la rueda del ratón funciona también como un tercer botón. Sistemas operativos compatibles: Windows 11 y Windows 10. Conexión con USB-A. Medidas del teclado: 426 x 16 x 111 mm. **El set.**



hp **C** **N**

CÓD. REF.  
170340 286J4AA - 1 40,42€

SET DE TECLADO Y RATÓN 225

El ratón cuenta con botones perfectamente posicionados a derecha e izquierda y una rueda de desplazamiento. Soporte ajustable de 0 a 6 grados. Conectividad Plug and Play. Fabricado con más de un 50% de plásticos procedentes de materiales reciclados. Sistemas operativos compatibles: Windows 11 y Windows 10. Conexión USB-A. Medidas del teclado: 436 x 20,5 x 138 mm. **El set.**



Q-CONNECT® **D**

N

CÓD. REF.  
166348 KF10080 - 1 29,90€

SET TECLADO Y RATÓN GAMING

Set gaming 2 en 1 con teclado y ratón. Ideal para todos tipo de jugadores. Teclado gaming retroiluminado con 105 teclas, sensible, preciso y rápido. Cuenta además con 19 teclas antighosting para evitar conflictos y acciones no deseadas y 10 teclas multimedia. Luz LED de fondo arco iris. Ratón gaming retroiluminado con 6 botones. Sensor óptico sensible y de alta precisión, excelente para todo tipo de juego. Sensibilidad ajustable de 1200/1800/2400/3600 DPI. Cable trenzado resistente de 1,35 m. Diseño ergonómico que permite un agarre cómodo. Medidas del teclado: 48 x 21 x 3,5 cm. **El set.**



Q-CONNECT®

E



CÓD. REF.  
155702 KF17988 - 1 32,59€

SET DE TECLADO Y RATÓN INALÁMBRICOS

Un simple receptor USB Plug and Play ofrece una estable conexión inalámbrica de 2,4 GHz con un radio de acción de 10 m². Esto significa un escritorio despejado y sin cables, y la libertad de organizar los dispositivos como se quiera. **El set.**



UNIDAD MÍNIMA DE VENTA



PERMITE APERTURA DE ENVASE



MEDIDAS: ANCHO X ALTO X PROFUNDIDAD



INFORMÁTICA

Q-CONNECT®

A



CÓD. REF.
166345 KF10077 - 1 19,56€

SET DE TECLADO Y RATÓN INALÁMBRICOS

Su sencilla conexión a través del receptor USB plug and play permite una conexión inalámbrica estable y rapidez de respuesta, con un radio de acción de 10 m, lo cual se traduce en una zona de trabajo despejada y sin cables. Batería de larga duración. Teclado con 105 teclas + 10 teclas multimedia e inclinación ajustable, compatible con diferentes disposiciones. Ratón óptico de 4 botones y DPI de 800/1200/1600 ajustable, con tacto suave y sistema easy scroll. Compatible con Windows 7 / 8 / 10 / ME / 2000 / XP / VISTA / MAC. **El set.**



B

CÓD. REF.
170341 1Y4D0AA - 1 40,76€

SET DE TECLADO Y RATÓN INALÁMBRICOS 235

El teclado chiclet permite disfrutar de una escritura más precisa y cómoda, además de silenciosa. Hasta 1600 ppp. Reduce el desorden y disfruta de la libertad de movimiento sin retardo que ofrece la conexión inalámbrica a 2,4GHz. Una conexión USB inalámbrica. Batería de 16 meses de duración. Compatible con Windows 10 y Windows 11. Medidas del teclado: 440 x 146,2 x 27,6 mm. **El set.**



C

CÓD. REF.
170342 4R009AA - 1 87,89€

SET DE TECLADO Y RATÓN INALÁMBRICOS 655

El teclado incluye piezas de soporte que pueden ajustarse en hasta 6 grados. El diseño de agarre contorneado del ratón ofrece comodidad para el día a día tanto para usuarios diestros como zurdos. Teclado personalizable programando más de 20 teclas para reducir el número de pulsaciones y trabajar de forma más inteligente. Asimismo, se pueden personalizar los DPI del ratón de manera sencilla para obtener un mayor control sobre la sensibilidad y el movimiento del cursor. El ratón tiene un sensor multisuperficie. Las pilas tienen una autonomía de hasta más de 20 meses para el teclado y de hasta más de 24 meses en el ratón. Compatible con Windows 10 y Windows 11. Medidas del teclado: 428,2 x 18,06 x 115,5 mm. **El set.**



Kensington®

D

CÓD. REF.
172014 K75562ES - 1 52,00€

SET DE TECLADO Y RATÓN INALÁMBRICOS KM150

El nanorreceptor compacto proporciona una conexión inalámbrica fiable de 2,4 GHz con cifrado AES de 128 bits de nivel gubernamental. Compatible con Windows y macOS. Con 6 filas de teclas, incluido un teclado numérico, la distribución ISO del teclado es ideal para el mecanógrafo táctil que busca maximizar la productividad. El diseño de teclado de membrana sellada garantiza que cualquier derrame de agua, café u otros líquidos no dañe los componentes electrónicos y se pueda secar fácilmente con un paño. **El set.**



Trust.

E

CÓD. REF.
167671 24531 - 1 48,62€

SET DE TECLADO Y RATÓN INALÁMBRICOS

Set de teclado y ratón inalámbricos con teclas y botones silenciosos. Fabricado con un 85 % de material reciclado. El teclado resistente a los vertidos está protegido de los líquidos. Las pilas incluidas pueden durar hasta 48 meses en el teclado y 12 meses en el ratón. El teclado incluye reposamuñecas. Compatible con Windows, macOS, Chrome OS. Incluye microrreceptor USB en el ratón. **El set.**



Teclados y ratones EQ

Nuestra nueva gama de ratones y teclados EQ utiliza material reciclado postconsumo, lo que ayuda a reducir el impacto del plástico en el medio ambiente mundial.



reddot winner 2023

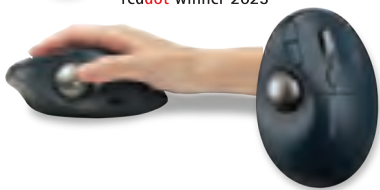

TRACKBALL PRO FIT™ ERGO TB550 EQ

- Diseño ergonómico moldeado e inclinación única de 45° que mejora la alineación de la muñeca y el antebrazo
- Conectividad inalámbrica Bluetooth® LE y 2,4 GHz
- Batería recargable con 4 meses de duración

170796



reddot winner 2023



TRACKBALL PRO FIT™ ERGO TB450 EQ

- Diseño ergonómico moldeado e inclinación única de 45° que mejora la alineación de la muñeca y el antebrazo
- Conectividad inalámbrica Bluetooth® LE y 2,4 GHz
- Duración de la batería de 18 meses (2,4 GHz) o 15 meses (Bluetooth)

172015



RATÓN RECARGABLE MY430 EQ

- Diseño de 6 botones con clic silencioso
- Opciones de conectividad inalámbrica de 2,4 GHz, Bluetooth 3.0 y 5.0
- Compatible con Windows y macOS

172010



RATÓN CON CABLE MOUSE-IN-A-BOX® EQ

- Cómodo y moldeado diseño ambidiestro con sensor óptico de 1000DPI
- Cable USB-A de 1,8 m
- Compatible con Windows y macOS

172007



TECLADO CON CABLE KB100 EQ

- Funcionamiento Plug & Play fiable con conexión USB por cable de 1,5 m
- Membrana sellada que permite que pasen los derrames accidentales sin dañar la electrónica del teclado
- Compatible con Windows y macOS

172011



SET DE TECLADO Y RATÓN INALÁMBRICO KM150 EQ

- Teclado de tamaño normal de 105 teclas con ratón de 3 botones
- Conectividad inalámbrica de 2,4 GHz, alcance de 10 m
- Membrana sellada que permite evitar derrames accidentales sin dañar los componentes electrónicos del teclado

172014



TECLADO RECARGABLE PRO FIT® ERGO KB675 EQ TKL

- Diseño curvado con ángulo de 4° y reposamuñecas integrado para una posición de tecleo natural
- Disposición de 93 teclas sin diez teclas (TKL) con teclas de reunión virtual y emoji
- Conectividad inalámbrica de 2,4 GHz y Bluetooth

172012



TECLADO INALÁMBRICO KB150 EQ

- Disposición de 105 teclas de tamaño normal
- Conectividad inalámbrica de 2,4 GHz
- Membrana sellada que permite que pasen los derrames accidentales sin dañar la electrónica del teclado

172013

RATONES MINI

Q-CONNECT®

A



CÓD. REF.
37958 KF04369 - 1 7,78€

RATÓN ÓPTICO MINI

Ratón óptico de 3 botones. Funciona sobre cualquier superficie. Rueda con movimiento horizontal y vertical. Tecnología óptica de 800 DPI. Para puertos USB. 1,5 Ghz. Color negro. **El ratón.**

Kensington®

B



CÓD. REF.
162271 K75298WW - 1 30,58€

RATÓN ÓPTICO MINI

Ofrece flexibles opciones de conectividad inalámbrica (2,4 GHz, bluetooth 3.0 y bluetooth 5.0) y se adapta a una amplia variedad de dispositivos informáticos, desde portátiles y ordenadores de sobremesa, a dispositivos móviles. También proporciona un seguimiento preciso en la mayoría de superficies difíciles, como el cristal. Diseño ambidiestro. Color negro. **El ratón.**

RATONES

Q-CONNECT®

C



CÓD. REF.
37957 KF04368 - 1 5,08€

RATÓN ÓPTICO

Ratón óptico de 3 botones. Funciona sobre cualquier superficie. Rueda con movimiento horizontal y vertical. 1,5 Ghz. Tecnología óptica de 800 DPI. Funciona en los puertos USB. Cable de 1,45 m. **El ratón.**



D



CÓD. REF.
170355 9VA80AA - 1 15,12€

RATÓN ÓPTICO

Conexión por cable USB-A. Sensor óptico rojo. Diseño ambidiestro. Sencillo de conectar y usar en cualquier puerto USB. La rueda del ratón funciona también como un tercer botón. Compatible con Windows 7, Windows 10 y Windows 8. **El ratón.**



E



CÓD. REF.
170356 G1K28AA - 1 15,29€

RATÓN ÓPTICO

Conexión por cable USB-A. 1000 ppp. Dos botones y una rueda de desplazamiento. Compatibilidad con Multi-OS. Compatible con Windows 7, Windows 11, Windows 10 y Windows 8. **El ratón.**



F



CÓD. REF.
170357 265D9AA - 1 21,07€

RATÓN LÁSER

Conectividad sencilla por cable USB-A. 1200 ppp. Diseño ambidiestro. Conectividad Plug and Play. Compatible con Windows 7, Windows 11, Windows 10 y Windows 8. **El ratón.**

Kensington®

G



CÓD. REF.
78449 K72356EU - 1 12,26€

RATÓN ÓPTICO

Ratón óptico con diseño ambidiestro y ergonómico. Rueda de desplazamiento que agiliza la revisión de documentos. Sensor óptico de 800 DPI. Compatible con PC y Mac®. Funciona con puertos USB. **El ratón.**

Kensington®

H



CÓD. REF.
172007 K72480WW - 1 12,62€

RATÓN ÓPTICO

Fabricado en plástico con un 54 % de materiales reciclados. El diseño ambidiestro garantiza la comodidad durante todo el día. Conexión con cable USB-A de 1,8 m, proporciona una conexión cómoda y fiable. Tecnología "Plug-and-Play" con PC y Mac, y compatible con Windows 7 o posterior, macOS y ChromeOS. Sensor óptico de 1000 ppp. Color negro. **El ratón.**



logitech

A



CÓD.	REF.	📦	📦
155118	910-003357	-	1 7,68€

RATÓN ÓPTICO B100

Ratón óptico de 3 botones para ordenador. Diseñado para uso ambidiestro. De fácil instalación, únicamente hay que conectar al puerto USB y está listo para usar. Precisión óptica de 800 DPI. Cable de 1,8 m. Color negro. Peso: 88 g. **El ratón.**

Q-CONNECT®

B



CÓD.	REF.	COLOR	📦	📦
155697	KF18069	● AZUL	-	1 8,84€
155698	KF18068	● ROJO	-	1 8,84€

RATÓN ÓPTICO INALÁMBRICO

Ratón óptico inalámbrico con tecnología 2,4 GHz. 4 botones y rueda de desplazamiento. Sensor óptico de 1000 DPI. Nanorreceptor inalámbrico USB que se guarda dentro del ratón. Funciona con 2 pilas AAA no incluidas. **El ratón.**

Q-CONNECT®

C



CÓD.	REF.	COLOR	📦	📦
163845	KF10970	○ BLANCO	-	1 7,71€
163844	KF10969	● NEGRO	-	1 7,71€

RATÓN ÓPTICO INALÁMBRICO

Ratón óptico inalámbrico con tecnología 2,4 GHz. 4 botones y rueda de desplazamiento. Sensor óptico de 1000 DPI. Nanorreceptor inalámbrico USB que se guarda dentro del ratón. Funciona con 2 pilas AAA no incluidas. **El ratón.**



D



N

CÓD.	REF.	📦	📦
170358	4E407AA	-	1 19,57€

RATÓN ÓPTICO INALÁMBRICO

Sólida conectividad inalámbrica de 2,4 GHz sin retrasos. Agilidad y precisión excepcionales con ajustes de hasta 1600 ppp. Batería que dura hasta 18 meses. Compatible con Windows 11 y Windows 10. **El ratón.**



E



N

CÓD.	REF.	📦	📦
170360	3B4Q5AA	-	1 40,59€

RATÓN ÓPTICO INALÁMBRICO

Conexión Bluetooth® o llave USB-A nano. 4 botones personalizables y velocidad de rueda programable. Rueda de desplazamiento y seguimiento del cursor con velocidad ajustable. Sensibilidad de cursor de hasta 4000 ppp. Una única pila AA puede durar hasta 24 meses. Compatible con: Windows 7, Windows 11, Windows 10, Windows 8, macOS, Chrome OS™ y Windows. **El ratón.**



F



N

CÓD.	REF.	📦	📦
170359	7M1D5AA	-	1 36,41€

RATÓN ÓPTICO INALÁMBRICO

Este ratón con Bluetooth ofrece un rendimiento portátil en cualquier lugar. Gran sensibilidad (4000 ppp). La batería AA ofrece hasta 24 meses de duración. Puede conectarse con un máximo de tres dispositivos. Incluye tarjeta inalámbrica Bluetooth 5.3 y el par Swift de Microsoft. Se pueden programar sus seis botones. Una rueda inclinable de 4 direcciones permite el desplazamiento horizontal sin esfuerzo. Contiene un 65% de materiales reciclados. Compatible con Windows 11, Windows 10, macOS y ChromeOS. **El ratón.**



G



N

CÓD.	REF.	📦	📦
170366	81S67AA	-	1 37,94€

RATÓN ÓPTICO INALÁMBRICO

Conectividad Bluetooth 5.1 rápida y sencilla. El sensor óptico de este ratón tiene una función de rastreo muy precisa con una sensibilidad de 1600 DPI. Diseñado para usuarios diestros y zurdos. Cuenta con tres botones y una rueda de desplazamiento. Batería que dura hasta 15 meses. Compatible con Windows 11, Windows 10, macOS y Chrome OS™. **El ratón.**

INFORMÁTICA



UNIDAD MÍNIMA DE VENTA



PERMITE APERTURA DE ENVASE



MEDIDAS: ANCHO X ALTO X PROFUNDIDAD

Kensington

A



CÓD. REF.
162722 K72421WW - 1 45,81€

RATÓN ÓPTICO INALÁMBRICO

Su diseño ergonómico para la mano derecha es cómodo incluso cuando se trabaja muchas horas. Incorpora un nanorreceptor de 2,4 GHz que reduce las interferencias en entornos de oficina atestados. Sensor óptico de alta definición (PPP: 800/1200/1600) para un control efectivo. Duración prolongada de las pilas de hasta 12 meses. 2 pilas AAA incluidas. El receptor es tan pequeño que se puede dejar en el ordenador o guardar en el compartimento de almacenamiento integrado del propio pro fit. Es lo suficientemente grande para resultar cómodo en la mano pero también lo suficientemente pequeño como para llevarlo en un bolso de viaje. Color azul y negro. **El ratón.**

Kensington

B



CÓD. REF.
162272 K72370EU - 1 57,40€

RATÓN ÓPTICO INALÁMBRICO

Diseño ergonómico que imita la curvatura natural de la mano y ofrece mayor comodidad durante el uso prolongado. El sensor óptico de alta definición permite controlar el cursor con suavidad y precisión. Configuración ajustable (800 ppp y 1200 ppp) para controlar el cursor con suavidad y precisión. Tecnología inalámbrica de 2,4 GHz segura que reduce el riesgo de interferencias y es ideal para entornos de oficina. Paneles laterales de goma blanda y botones curvados que facilitan la sujeción y el confort. Funciona con 2 pilas AA (incluidas). **El ratón.**

Kensington

C



N

CÓD. REF.
172008 K72481WW - 1 47,21€

RATÓN ÓPTICO INALÁMBRICO

Fabricado con un 59 % de materiales reciclados posconsumo. Su diseño contorneado se adapta a la curvatura natural de la mano para ofrecer comodidad durante todo el día. Ofrece tres ajustes de DPI (800/1200/1600). Compatible con Windows, macOS y Chrome OS. Conexión inalámbrica de 2,4 GHz. Cuenta con un botón de encendido/apagado para ayudar a conservar la duración de la batería. Las pilas duran hasta 12 meses. **El ratón.**

Q-CONNECT

D



CÓD. REF.
58570 KF16196 - 1 9,13€

RATÓN ÓPTICO INALÁMBRICO

Ratón óptico inalámbrico de 4 botones. Funciona sobre cualquier superficie. Rueda con movimiento horizontal y vertical. Tecnología óptica de 1000 DPI. Funciona en los puertos USB. Receptor USB nano de 2,4 GHz. **El ratón.**

logitech

E



CÓD. REF.
155119 910-002235 - 1 17,27€

RATÓN ÓPTICO INALÁMBRICO M185

Ratón inalámbrico de 3 botones para ordenador. Tecnología óptica de 1000 dpi y microrreceptor USB. Pilas de vida útil más larga gracias a la última tecnología de ahorro de energía. Funciona con una pila AA. Compatible con Windows, iOS, Mac y Linux. Conexión inalámbrica de 2,4 GHz con un rango de alcance de hasta 10 m. Contiene además un nanorreceptor, una pila y documentación del usuario. Color: gris. **El ratón.**

Kensington

F



CÓD. REF.
78450 K72392EU - 1 36,59€

RATÓN ÓPTICO INALÁMBRICO

Ratón inalámbrico de 3 botones. Tecnología de 2,4 GHz que reduce el riesgo de interferencias. Nanorreceptor inalámbrico USB que se guarda dentro del ratón. Sensor óptico de alta definición de 1000 dpi. Funcionamiento Plug & Play. Rueda de desplazamiento pulsable para agilizar la revisión de documentos. Diseño ambidiestro curvado muy cómodo. Compatible con PC y Mac®. Funciona con 2 pilas AAA (incluidas). **El ratón.**



Kensington®

A

CÓD. REF.  
78842 K72452WW - 1 36,59€

RATÓN ÓPTICO INALÁMBRICO

Tamaño compacto ideal tanto para uso en portátiles y viajes, como para sobremesa. Inalámbrico: tecnología de 2,4 GHz que reduce el riesgo de interferencias. Nanorreceptor inalámbrico USB que se guarda dentro del ratón. Sensor láser de alta definición. Funcionamiento Pair & Play fiable con conexión USB. Rueda de desplazamiento con 2 botones. Diseño ambidiestro para usuarios zurdos y diestros. Cable USB de 150 cm que permite el funcionamiento fiable sin batería. Compatible con PC y Mac®. Funciona con 1 pila AA (incluida). **El ratón.**



Kensington®

B

N

CÓD. REF.  
172010 K75507EU - 1 51,32€

RATÓN INALÁMBRICO RECARGABLE



Puede conectarse hasta en tres dispositivos activos (dos a través de Bluetooth® Low Energy [LE] y uno usando el receptor USB-A de 2,4 GHz incluido). Incluye un compartimento para guardar el dongle. Compatible con Windows, macOS y Chrome OS. Fabricado en plástico con un 60 % de materiales reciclados. Ofrece hasta cuatro meses de uso con una sola carga e incluye un cable de carga USB-C. Seis botones silenciosos con clics izquierdo y derecho. El receptor de 2,4 GHz ofrece seguridad con cifrado AES de 128 bits. Puede ajustarse rápidamente la precisión y sensibilidad del cursor con las opciones de DPI de 1000/1600/2400. **El ratón.**



Trust.

C

N

CÓD. REF.  
167666 24549 - 1 18,22€



RATÓN ÓPTICO INALÁMBRICO

Ratón inalámbrico compacto con botones silenciosos. Fabricado con un 83% de material reciclado. La vida útil de la batería proporciona hasta 12 meses de uso. Alcance inalámbrico de 8 m. Un botón de selección de velocidad permite alternar entre los 800 y los 1600 ppp. Compatible con Windows, MacOS y Chrome OS. **El ratón.**



NGS

D

CÓD.	REF.	COLOR			
169880	EVORUSTICE	● HIELO	-	1	15,52€
169878	EVORUSTBLACK	● NEGRO	-	1	15,52€
169879	EVORUSTGOLD	● ORO	-	1	15,52€

RATÓN INALÁMBRICO RECARGABLE

Ratón inalámbrico recargable con teclas silenciosas. Cuenta con sensor óptico y RF de 2,4 GHz. DPIs: 800/1200/1600. Equipado con una batería de litio recargable de 600 mAh con el cable USB-C (incluido). Incluye una rueda de desplazamiento de goma antideslizante y 5 botones silenciosos. Diseñado para usuarios diestros. Base de teflón para asegurar un perfecto deslizamiento en cualquier superficie. Botón de encendido/apagado para ahorro de energía. **El ratón.**



Q-CONNECT®

E

CÓD. REF.  
160403 KF10714 - 1 27,59€

RATÓN ERGONÓMICO INALÁMBRICO

Ratón ergonómico para mano derecha. Ideal para reducir la tensión en muñecas y brazos. Diseño vertical con reposapulgar. 6 botones. Iluminación LED. Sin cable. Funciona con 2 pilas AAA. Pilas no incluidas. Color negro. Medidas: 123 mm x 65 mm x 82 mm. Peso: 89 g. **El ratón.**



Kensington®

F

N

CÓD. REF.  
172009 K72482WW - 1 77,05€

RATÓN ERGONÓMICO RECARGABLE

Diseño ergonómico vertical de tamaño completo. Contornos con inclinaciones naturales para una posición neutra de la muñeca. 55 % de materiales reciclados posconsumo (PCR). Puede conectarlo hasta en tres dispositivos activos (dos a través de Bluetooth Low Energy y uno usando el receptor USB-A de 2,4 GHz incluido). Incluye un compartimento para guardar el dongle. Compatible con Windows, macOS y Chrome OS. Hasta cuatro meses de duración cuando se conecta a través de Bluetooth y hasta un mes si se conecta con el dongle de 2,4 GHz. Incluye batería recargable de 500 mAh y cable de carga USB-C. Botones silenciosos. El botón de DPI (1000/1600/2400) permite ajustar rápidamente la precisión del cursor y la sensibilidad. **El ratón.**



INFORMÁTICA



UNIDAD MÍNIMA DE VENTA



PERMITE APERTURA DE ENVASE



MEDIDAS: ANCHO X ALTO X PROFUNDIDAD

Kensington

A



CÓD. REF.
162723 K75501EU - 1 74,88€

RATÓN ÓPTICO ERGONÓMICO INALÁMBRICO

Mejora la postura de la muñeca para una mayor comodidad. La inclinación natural (46,7 grados) con contorno posiciona la muñeca de forma neutra, eliminando la compresión de los tejidos blandos. Proporciona un soporte completo para un movimiento más suave y amplio de los grupos musculares. Ratón con todas las funciones con rueda de desplazamiento, botones izquierdo, derecho, delantero, trasero y DPI (800/1000/1200/1600). Simplemente conecte el nanorreceptor para disfrutar de una conectividad inalámbrica plug & play de hasta 20 metros. El indicador de batería baja le permite saber cuándo tiene que cambiar la batería. Una pila AA dura hasta un año. **El ratón.**

NGS

B



CÓD. REF.
167701 EVOKARMA - 1 41,80€

RATÓN ERGONÓMICO INALÁMBRICO

Ratón vertical ergonómico e inalámbrico con tecnología multidispositivo y luces LED 2.4GHz USB + Bluetooth 3.0 + Bluetooth 5.0. Soporta 3 dispositivos al mismo tiempo y permite cambiar rápidamente entre ellos. Maximiza la comodidad de la muñeca y facilita la navegación. Diseñado para favorecer una posición más natural de la mano, la muñeca y el antebrazo. Sensor de alto rendimiento, DPI totalmente ajustable: 800/1200/1600/3200. 7 botones y una rueda de desplazamiento. Interfaz NANO USB. Incluye un espacio para almacenar el receptor. Alcance inalámbrico de hasta 10 metros. Diseñado para diestros. Instalación Plug and Play. Botones silenciosos. **El ratón.**

NGS

C

CÓD. REF. COLOR
169882 BOWWHITE ○ BLANCO - 1 15,14€
169881 BOWBLACK ● NEGRO - 1 15,14€

RATÓN ÓPTICO ERGONÓMICO INALÁMBRICO

Cuenta con 5 botones y una rueda de desplazamiento. Acabado brillante que combina con los laterales de goma contorneados para una comodidad total y mejor agarre. Una combinación cuidadosa de diferentes materiales y texturas. Instalación "Plug and Play". Interfaz NANO USB. 2.4 GHz - 800/1200/1600 DPI. **El ratón.**



Kensington

D



CÓD. REF.
172015 K72194VWV - 1 65,13€

RATÓN INALÁMBRICO ERGONÓMICO

Proporciona gran comodidad durante todo el día y cuenta con una inclinación exclusiva de 45° para mejorar la alineación de la muñeca y el antebrazo. El plástico del ratón contiene un 50 % de materiales reciclados. Incluye opciones de conexión Bluetooth Low Energy (LE) y conexión inalámbrica de 2,4 GHz. Ofrece hasta 18 meses de uso con 2,4 GHz, y hasta 15 meses con Bluetooth. El sensor óptico de alta calidad ofrece un control suave del cursor, una precisión óptima y cuatro velocidades para el cursor (400, 800, 1200 y 1600 DPI). Compatible con Windows 11. **El ratón.**

Kensington

E

N



CÓD. REF.
170796 K72196VWV - 1 81,41€

RATÓN INALÁMBRICO ERGONÓMICO

Diseño ergonómico que proporciona comodidad durante todo el día. Inclinación única de 45° que ayuda a mejorar la alineación de la muñeca y el antebrazo. La rueda de desplazamiento 4D admite el desplazamiento vertical y horizontal. Incluye opciones de conexión Bluetooth Low Energy (LE) y conexión inalámbrica de 2,4 GHz (receptor nano de 2,4 GHz incluido). Hasta cuatro meses de duración de la batería tras una sola carga. El plástico del ratón contiene un 51 % de materiales reciclados. El sensor óptico permite controlar de forma precisa el trackball (4 velocidades: 400, 800, 1200 y 1600 DPI) de 34 mm controlado con pulgar, lo que da más precisión en el control del cursor. Tiene 7 botones programables. Compatible con Windows 11. **El ratón.**

Q-CONNECT®

F



CÓD. REF.
166351 KF10083 - 1 5,07€

RATÓN GAMING

Ratón gaming con cable de 1,2 m y 4 botones. Tecnología óptica ajustable de 800/1000 DPI. Iluminación LED con efecto respiración. Diseño simétrico y ergonómico, para diestros y zurdos. Apto para cualquier superficie. El ratón.

KROM

G



CÓD. REF.
166575 NXXKROMKALAX - 1 12,07€

RATÓN GAMING

Ratón ergonómico, preciso y veloz. 4 niveles de DPI de 800 a 3200 DPI. Espectacular iluminación LED con efecto RGB. 7 botones. Compatible con Windows 7/8.1/10. Cable de 1,5 m. **El ratón.**



Fellowes
ZONA2
ALIVIA LA PRESIÓN SOBRE LA MUÑECA

Trabajar delante de un ordenador puede causar dolor y malestar en las muñecas.

EL HÁBITO EL PROBLEMA LA SOLUCIÓN

Fellowes. Comprometidos con tu bienestar

DESDE LA OFICINA DESDE CASA MÚLTIPLES LUGARES

Q-CONNECT®

A



CÓD.	REF.			
26470	KF04520	-	1	41,84€

REPOSAMUÑECAS DE GEL PARA TECLADO

Antideslizante, de gel, se adapta a su muñeca perfectamente, proporcionando comodidad para aliviar los puntos de presión, ayudando a reducir la tensión en la muñeca. **El reposamuñecas.**

Q-CONNECT®

B



CÓD.	REF.			
168382	KF03684	-	1	13,44€

REPOSAMUÑECAS MEMORY FOAM PARA TECLADO

Proporciona el apoyo adecuado para la muñeca, ayudando a reducir la tensión en la misma. Fabricado en espuma de alta densidad. Base antideslizante. Superficie que mejora la tracción del ratón. 460 x 85 x 2 mm. Color negro. **El reposamuñecas.**

Q-CONNECT®

C



N

CÓD.	REF.	COLOR		
168381	KF10380	● AZUL	-	1 16,91€
168380	KF10379	● NEGRO	-	1 16,91€

REPOSAMUÑECAS DE GEL PARA TECLADO

Reposamuñecas de gel para teclado. Laterales biselados. Materiales: TPU y base PU. Medidas: 525 x 58 x 17 mm. **El reposamuñecas.**

Fellowes

D



CÓD.	REF.	COLOR		
58949	9113709	● AZUL	-	1 26,22€
58950	9112201	● NEGRO	-	1 26,22€

REPOSAMUÑECAS DE GEL PARA TECLADO

Reposamuñecas de gel transparente para dar un toque de color a su espacio de trabajo. Resistente a las manchas, se limpian con un paño humedecido. **El reposamuñecas.**

Fellowes

E



CÓD.	REF.	COLOR		
156482	9287402	● AZUL	-	1 29,12€
62772	9252103	● NEGRO	-	1 29,12€

REPOSAMUÑECAS FOAM FUSION PLUSHTOUCH™ PARA TECLADO

Proporciona el apoyo adecuado para la muñeca mientras se usa teclado. Fabricado en FoamFusión™ espuma de alta densidad y gel, lo convierte en el reposamuñecas más suave del mercado. Protección antibacterias Microban®. Recubierto de tejido suave, transpirable y resistente. Base antideslizante. **El reposamuñecas.**

Fellowes

F



CÓD.	REF.	COLOR		
156481	9178401	● AZUL	-	1 20,38€
156480	9178201	● NEGRO	-	1 20,38€

REPOSAMUÑECAS MEMORY FOAM PARA TECLADO

Reposamuñecas de suave espuma. Fija la posición adecuada de la mano mientras se teclea. Redistribuye los puntos de presión para un apoyo más relajante. Base antideslizante. Superficie que mejora la tracción del ratón. **El reposamuñecas.**



UNIDAD MÍNIMA DE VENTA



PERMITE APERTURA DE ENVASE



MEDIDAS: ANCHO X ALTO X PROFUNDIDAD

Q-CONNECT®

A

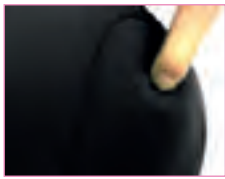

CÓD.	REF.	COLOR	UNIDAD	PRECIO
31748	KF02213	NEGRO	1	19,15€

ALFOMBRILLA PARA RATÓN CON REPOSAMUÑECAS

Con reposamuñecas, relleno de gel. Diseño ergonómico y base antideslizante. Color negro. **La alfombrilla.**

Q-CONNECT®



B



CÓD.	REF.	COLOR	UNIDAD	PRECIO
155718	KF17224	AZUL	1	7,61€
155720	KF17226	CELESTE	1	7,61€
155717	KF17223	NEGRO	1	7,61€
155719	KF17225	ROSA	1	7,61€

ALFOMBRILLA PARA RATÓN CON REPOSAMUÑECAS

Alfombrilla de ratón con reposamuñecas, relleno de gel. Diseño ergonómico con superficie de tela y base antideslizante. Disponible en varios colores. **La alfombrilla.**

Q-CONNECT®

C



CÓD.	REF.	COLOR	UNIDAD	PRECIO
155722	KF17227	AZUL	1	18,94€
155724	KF17229	ROSA	1	18,94€
155723	KF17228	VERDE	1	18,94€

ALFOMBRILLA PARA RATÓN CON REPOSAMUÑECAS

Alfombrilla de ratón de PVC con reposamuñecas de gel. Alfombrilla con superficie especialmente diseñada para mejorar el reconocimiento del movimiento del ratón óptico. Diseño ergonómico y base antideslizante. Colores vivos. **La alfombrilla.**

Q-CONNECT®

D



CÓD.	REF.	COLOR	UNIDAD	PRECIO
155726	KF17231	AZUL	1	12,82€
155725	KF17230	NEGRO	1	12,82€

ALFOMBRILLA PARA RATÓN CON REPOSAMUÑECAS

Alfombrilla recubierta de tela suave con reposamuñecas fabricado en gel. Ofrece máxima comodidad para mantener la muñeca en una postura adecuada sin presión. Ideal para uso intenso en oficina. Base antideslizante. Tela fácil de limpiar. **La alfombrilla.**

Fellowes

E



CÓD.	REF.	COLORES	UNIDAD	PRECIO
156479	9287302	AZUL	1	29,12€
62773	9252003	NEGRO	1	29,12€

ALFOMBRILLA PARA RATÓN CON REPOSAMUÑECAS

Proporciona el apoyo adecuado para la muñeca mientras se usa el ratón. Fabricado en FoamFusión™ espuma de alta densidad y gel, lo convierte en el reposamuñecas más suave del mercado. Protección antibacterias Microban®. Recubierto de tejido suave, transpirable y resistente. Base antideslizante. Superficie que mejora la tracción del ratón. **La alfombrilla.**

Fellowes

F



CÓD.	REF.	COLOR	UNIDAD	PRECIO
58951	9114120	AZUL	1	26,22€
58952	9112101	NEGRO	1	26,22€

ALFOMBRILLA PARA RATÓN CON REPOSAMUÑECAS

Alfombrilla de plástico con reposamuñecas fabricado en gel. Ofrece máxima comodidad y alivio al apoyar los puntos de presión de la muñeca, manteniéndola en la postura adecuada. Base antideslizante adaptable a cualquier superficie. Resistente a las manchas y fácil de limpiar con un paño húmedo. **La alfombrilla.**

Fellowes

G



CÓD.	REF.	COLOR	UNIDAD	PRECIO
156477	9172801	AZUL	1	20,38€
156476	9176501	NEGRO	1	20,38€
156478	9175801	PLATA	1	20,38€

ALFOMBRILLA PARA RATÓN CON REPOSAMUÑECAS MEMORY FOAM

Reposamuñecas de suave espuma que fija la posición adecuada de la mano mientras se usa el ratón. Redistribuye los puntos de presión para un apoyo más relajante. Base antideslizante. Superficie que mejora la tracción del ratón. Medidas 201 x 235 x 25 mm. **La alfombrilla.**



ALFOMBRILLAS CON REPOSAMUÑECAS

Kensington®

A



CÓD.	REF.			
43865	62384	-	1	21,31€

ALFOMBRILLA PARA RATÓN CON REPOSAMUÑECAS

Almohadillas que se colocan donde suelen descansar las manos para un mayor confort. Soporte específico para el teclado numérico que permite introducir los números cómodamente. Para más comodidad, la presión se distribuye uniformemente por la espuma. Tejido especial que reduce la fricción con la muñeca para evitar la acumulación de calor y sudor.

La alfombrilla.

Q-CONNECT®

B



CÓD.	REF.			
163913	KF16947	-	1	27,24€

REPOSABRAZO ERGONÓMICO

Apoyabrazo ergonómico con reposamuñecas de gel y alfombrilla de ratón. Permite sostener el brazo y la mano. Alivia las tensiones en la muñeca y el brazo. Montaje fácil sobre cualquier mesa. Medidas: 220 x 140 x 480 mm. Color negro. **El reposabrazos.**

ALFOMBRILLAS

Q-CONNECT®

C

CÓD.	REF.	COLOR			
26466	KF04516	AZUL	-	1	2,56€
162780	KF04517	NEGRO	-	1	2,56€

ALFOMBRILLA PARA RATÓN

Alfombrilla de 6 mm de grosor. Con esquinas redondeadas. Superficie fabricada en poliéster para un buen rodamiento del ratón. Parte de abajo fabricada en goma EVA. Medidas: 260 x 220 x 6 mm. **La alfombrilla.**

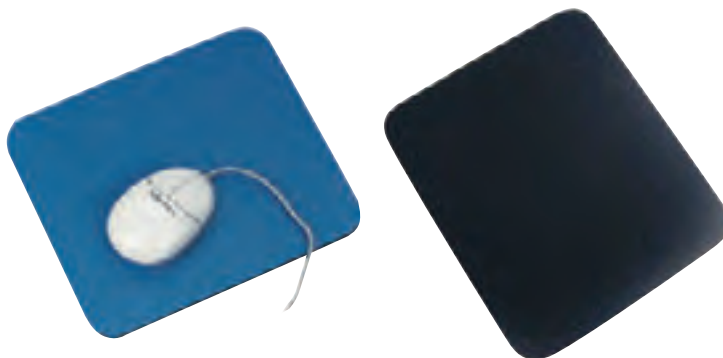

Q-CONNECT®

D



CÓD.	REF.	MODELO			
162663	KF14447	BORDE NEGRO	-	1	11,25€
170691	KF14443	BORDE ROJO	-	1	11,25€
170692	KF14444	MAPA DEL MUNDO	-	1	11,25€

ALFOMBRILLA XXL PARA RATÓN

Alfombrilla de gran tamaño para ratón. Esquinas redondeadas. Superficie fabricada en poliéster para un buen rodamiento del ratón. Bordes cosidos para soportar una mayor abrasión por roce y aguantar el desgaste por uso. Parte inferior antideslizante y semiflexible, para aumentar el agarre y la sujeción estable en superficies lisas. Color negro. Medidas: 900 x 400 mm. **La alfombrilla.**

Q-CONNECT®

E

CÓD.	REF.			
166364	KF10096	-	1	8,42€

ALFOMBRILLA XXL PARA RATÓN CUERO

Alfombrilla XXL para escritorio multifunción. Su tamaño es lo suficientemente grande como para poder colocar varios dispositivos al mismo tiempo, como el monitor o portátil, el ratón y el teclado. Su superficie lisa de cuero permite un deslizamiento cómodo y preciso del ratón, a la vez que aporta mayor durabilidad al producto. Material resistente a salpicaduras y fácil de limpiar. Base de ante antideslizante. Diseño sencillo y profesional. Medidas: 800 x 400 x 2 mm. **La alfombrilla.**



UNIDAD MÍNIMA DE VENTA



PERMITE APERTURA DE ENVASE



MEDIDAS: ANCHO X ALTO X PROFUNDIDAD

Q-CONNECT®

A



CÓD.	REF.			
166365	KF10097	-	1	18,33€

ALFOMBRILLA PARA RATÓN CON CARGADOR INALÁMBRICO

Alfombrilla para ratón con base de carga inalámbrica. Permite revisar y cargar el teléfono móvil al mismo tiempo que trabaja con el ordenador de forma sencilla. Su diseño simple permite que se adapte a cualquier zona de trabajo sin desperdiciar espacio con otros dispositivos de carga o cables. Medidas: 300 x 220 x 6,5 mm. **La alfombrilla.**

Q-CONNECT®

B



N

CÓD.	REF.	MEDIDAS			
166360	KF10092	350 x 250 x 3 mm	-	1	17,41€
166361	KF10093	800 x 300 x 4 mm	-	1	25,40€

ALFOMBRILLA GAMING PARA RATÓN

Alfombrilla gaming para ratón con 7 tipos de iluminación RGB en los bordes. Alimentación por cable USB trenzado de 1,8 m, con tecnología plug & play. Base antideslizante y suave superficie de microfibra, para un deslizamiento rápido y preciso del ratón, apto para todo tipo de sensibilidades. Esquinas redondeadas y material plegable. Color negro. **La alfombrilla.**

Q-CONNECT®

C



CÓD.	REF.			
166366	KF10098	-	1	38,14€

ALFOMBRILLA GAMING PARA RATÓN CON CARGADOR INALÁMBRICO

Alfombrilla "gaming" XXL con iluminación RGB en los bordes y base de carga inalámbrica. Alimentación por cable USB. Permite cargar el teléfono móvil de forma sencilla al mismo tiempo que utiliza el ordenador durante las partidas. Su material permite un deslizamiento rápido y preciso del ratón, apto para todo tipo de sensibilidades. Color negro. Tamaño de la alfombrilla: 800 x 300 x 4 mm. **La alfombrilla.**

cep

D

CÓD.	REF.			
163351	1008101021	-	1	13,82€

ALFOMBRILLA BAMBÚ CON SOLAPA

Alfombrilla de ratón con un diseño limpio. Solapa antideslumbrante para no perder de vista una foto y personalizar su espacio de trabajo. Base de impresión de madera de haya. Compatible con todo tipo de ratones. Parte inferior de espuma suave y antideslizante. Lavable por ambas caras. PVC sin ftalatos. Grosor 2 mm. Color haya. Medidas: 210 x 150 mm. **La alfombrilla.**



CÁMARA WEB



A



CÓD. REF.
170364 53X27AA - 1 43,90€

CÁMARA WEB

Cámara de 5 MP. Se conecta con el USB-A, engancha la webcam y automáticamente se ajustará en base a las condiciones de iluminación. Con micrófono integrado. Además, con su gran angular de 66° lograrás una sensación de conversación natural. Funciona de forma instantánea y sencilla con Zoom, Microsoft Teams y otros chats de vídeo. Asimismo, cuenta con rotación de 360° e inclinación de 15° y soporte para trípode. Medidas: 72 x 53,6 x 53,2 mm. **La cámara.**



B



CÓD. REF.
161289 XPRESSCAM720 - 1 33,62€

CÁMARA WEB

Webcam de alta definición (1280 x 720) con conexión USB. Micrófono integrado. Compatible con múltiples sistemas operativos, incluyendo Windows, MAC OS y Smart TV. Resolución de 1 Mpx reales. Base ajustable que asegura sujetarla a cualquier monitor o apoyarla en una superficie plana. Instalación Plug & Play. Cable de 1,5 m. Medidas: 80 x 40 x 90 mm. **La cámara.**

ALTAVOCES

Q-CONNECT®

C



CÓD. REF.
166359 KF10091 - 1 28,27€

ALTAVOCES GAMING BLUETOOTH

Juego de altavoces gaming con conexión Jack + Bluetooth 5.0 de hasta 10 m de alcance que permite un uso sin límites con PC, consola, televisor o smartphone. Potencia de salida máxima de 2 x 3 W, para disfrutar de una reproducción de calidad durante las partidas. Control de volumen incorporado. Alimentación a través de USB. Iluminación RGB dinámica, con capacidad para seleccionar entre 6 modos distintos. **El juego de altavoces.**



Q-CONNECT®

D



CÓD. REF.
166367 KF10099 - 1 26,25€

BARRA DE SONIDO BLUETOOTH

Barra de sonido recargable y con Bluetooth. Dispone de 7 modos de iluminación LED. Potencia de salida máxima de 2 x 5W para una experiencia de sonido envolvente. Control de volumen y reproducción de música incorporado. Con micrófono y opciones para coger y colgar llamadas. Permite 6 modos de uso: BT/FM/TF/AUX/USB/TWS. Incluye conector Jack de 3,5 mm para audio y cable USB-C para carga. Medidas: 425 x 65 x 63,5 mm. Color negro. **La barra de sonido.**

Q-CONNECT®

E

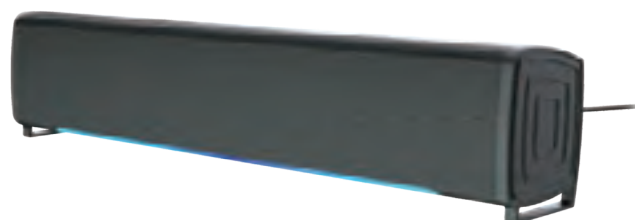

CÓD. REF.
166368 KF10100 - 1 15,63€

BARRA DE SONIDO PARA PC

Barra de sonido para ordenador con iluminación LED. Sonido potente para una reproducción de alta calidad y sonido envolvente. Compatible con cualquier dispositivo con puerto para cable de audio jack 3,5 mm. Alimentación a través de conector USB. Diseño sencillo y atractivo. Medidas: 320 x 70 x 55 mm. **La barra de sonido.**



UNIDAD MÍNIMA DE VENTA



PERMITE APERTURA DE ENVASE



MEDIDAS: ANCHO X ALTO X PROFUNDIDAD



CÓD. REF.
167694 WILDDUBZERO - 1 187,32€

ALTAVOZ INALÁMBRICO CON BLUETOOTH

Altavoz inalámbrico portátil con luces RGB.120 W de potencia máxima (8x1 woofer + 3x2 tweeter) y una excelente calidad de sonido. Diseño compacto. Incluye un micrófono con cable para las sesiones de karaoke. Compatible con Bluetooth. Entrada aux. Entrada de audio Micro SD y USB. Compatible con la tecnología True Wireless Stereo. Contiene una batería de litio recargable 11 V/2.2 A que puede reproducir la música hasta 7 horas (50 % de volumen). Brinda un ambiente orientado a la fiesta con las luces de altavoces LED multicolores incorporadas. Incluye entrada de micrófono y una entrada de guitarra amplificada. Diferentes patrones de luces sincronizados al ritmo de las canciones. Las luces se pueden apagar. Pantalla LED que muestra información útil. Medidas: 240 x 485 x 250 mm. **El altavoz.**



	CÓD.	REF.	MODELO	MEDIDAS	CARACTERÍSTICAS			
1	170742	ROLLERFURIA1BLUE	FURIA 1	100 x 75 x 48 mm	15 W	-	1	37,02€
2	170743	ROLLERFURIA2BLUE	FURIA 2	∅ 72 x 197 mm	30 W	-	1	74,96€
3	170744	ROLLERFURIA3BLUE	FURIA 3	∅ 85 x 225 mm	60 W	-	1	99,95€

ALTAVOZ INALÁMBRICO CON BLUETOOTH

Altavoz inalámbrico compatible con tecnología Bluetooth para disfrutar de la música tanto en el interior como en el exterior. Tamaño compacto y portátil, proporciona sonido de alta calidad gracias a su gran potencia de salida. Diseño robusto con material de tela resistente al agua. Amplifica el sonido, puede emparejar dos dispositivos de forma simultánea y aumentar la potencia de sonido gracias a su tecnología True Wireless. Dispone de puerto de entrada USB para conectarle una memoria de hasta 32GB. Batería recargable de litio que puede reproducir música hasta 9 horas (50 % de volumen). Controla la música desde el altavoz con los botones integrados. Equipado con un cable de carga USB tipo C. **El altavoz.**

FUNDAS PARA PORTÁTIL



CÓD. REF.
165956 KF16789 - 1 38,90€

FUNDA PARA PORTÁTIL DE 13,3"

Funda para portátil de 13,3" en poliéster y forro interior tacto terciopelo. Con asa y compartimento exterior con cierre cremallera para guardar un cargador o pequeños artículos. Color gris claro. Medidas: 350 x 250 x 25 mm. **La funda.**



CÓD. REF.
170350 6B8Y3AA - 1 76,77€

FUNDA PARA PORTÁTIL 14"

Para portátiles de hasta 14,1 pulgadas. Con espacio para guardar el resto de accesorios en compartimentos independientes. Los bolsillos interiores y exteriores con y sin cremallera hacen que el acceso resulte muy sencillo. El material exterior contiene un 100 % de plástico reciclado. Además de ser resistente al agua, es fácil de limpiar. Tiene bloqueo de seguridad gracias a una cremallera doble y reforzada. Medidas: 250 x 360 x 35 mm. **La funda.**



FUNDAS PARA PORTÁTIL



A



CÓD. REF.
170345 3E2U7AA - 1 33,50€

FUNDA PARA PORTÁTIL 14,1"

La funda para ordenador portátil de 14,1 pulgadas. Confeccionada principalmente con un material hecho 100% a partir de plásticos recuperados del océano, mientras que todas las etiquetas, cuerdas y rellenos provienen de materiales biodegradables 100% reciclados. Con un bolsillo RFID protege las tarjetas de crédito y datos de los escáneres, mientras que las cremalleras con cierre de doble cadena y los bolsillos interiores mantienen los objetos seguros. Además, hay un bolsillo de rastreador Bluetooth para albergar el dispositivo de rastreo que localiza la funda. Con un diseño ultrafino, la funda está acolchada y forrada. Fácil de limpiar con un spray desinfectante o con un paño. Medidas: 250 x 360 x 22 mm. **La funda.**

Kensington®

B



CÓD. REF.
172019 K60394WW - 1 25,00€

FUNDA PARA PORTÁTIL 14"

Fabricada con un 58% de poliéster reciclado. Diseño minimalista y económico que protege los portátiles y los accesorios de arañazos, golpes y caídas. Un compartimento interior acolchado para proteger el portátil o la tableta. Incluye un bolsillo frontal con cremallera para sus periféricos. **La funda.**



Q-CONNECT®

C



CÓD. REF. COLOR
156776 KF17242 ● GRIS - 1 38,93€
156775 KF17241 ● NEGRO - 1 38,93€

FUNDA PARA PORTÁTIL 15,6"

Funda para portátil de 15,6". En poliéster y forro interior tacto terciopelo. Cierre de cremallera. Asas retráctiles. 1 compartimento interno y bolsillos externos. Medidas: 390 x 280 x 20 mm. **La funda.**

Samsonite®

D



CÓD. REF. TAMAÑO
156219 SAU37003 NE 15,6" - 1 87,18€

FUNDA AIRGLOW SLEEVES

Funda fabricada en neopreno/poliéster. Cremalleras grandes. Bolsillo delantero. Los bolsillos exteriores sirven para guardar pendrives, auriculares, tarjetas de memoria y cargadores de batería. Interior de tacto muy suave y exterior de neopreno que ayuda a proteger los equipos del polvo o de los arañazos. Color negro con interior de distintos colores que contrastan. Garantía 2 años. Medidas: 400 x 305 x 50 mm. **La funda.**

Kensington®

E



CÓD. REF.
172018 K60395WW - 1 27,95€

FUNDA PARA PORTÁTIL 16"

Fabricada con un 60% de poliéster reciclado. Diseño minimalista y económico que protege los portátiles y los accesorios de arañazos, golpes y caídas. Un compartimento interior acolchado para proteger el portátil o la tableta. **La funda.**



INFORMÁTICA



UNIDAD MÍNIMA DE VENTA



PERMITE APERTURA DE ENVASE



MEDIDAS: ANCHO X ALTO X PROFUNDIDAD

Q-CONNECT®

A



CÓD.	REF.		
75974	KF16980	- 1	34,77€

MALETÍN PARA PORTÁTIL 15,4"

Maletín para portátil práctico y ligero fabricado en poliéster. Tiene dos bolsillos exteriores, uno delantero de velcro que trae incorporados departamentos para organizar accesorios como documentos, CD, bolígrafos, etc. y otro trasero con cremallera. Posee un departamento acolchado para proteger al ordenador contra golpes con un bolsillo para los cables de electricidad. Asa de mano con velcro y de hombro. Color negro. Medidas: 390 x 290 x 90 mm. **El maletín.**

Q-CONNECT®

B



CÓD.	REF.	COLOR		
75973	KF16979	● AZUL	- 1	67,27€
75972	KF16978	● NEGRO	- 1	67,27€

MALETÍN PARA PORTÁTIL 15,5"

Maletín para portátil, práctico y ligero fabricado en poliéster. Tiene un bolsillo exterior con compartimento para bolígrafos y tres compartimentos interiores. Uno de los compartimentos interiores está acolchado con un cierre de velcro para el portátil. 1 asa de mano. Medidas: 390 x 310 x 120 mm. **El maletín.**



C



D



CÓD.	REF.		
170353	6B8Y2AA	- 1	98,60€

MALETÍN PARA PORTÁTIL 15,6"

Cómodo maletín para portátil con espacio ampliable un 20 %. Bolsillos para el día a día. Con espacio para un portátil de hasta 16 pulgadas y para guardar el resto de tus dispositivos en compartimentos independientes. Sus bolsillos interiores y exteriores con y sin cremallera hacen que el acceso resulte muy sencillo, mientras que una apertura para que pase el cable y un puerto externo de USB-C hacen más sencilla la carga del dispositivo. Fabricado en material plástico reciclado. Además de ser resistente al agua. Incluye un bolsillo donde guardar un dispositivo de seguimiento, un bolsillo de bloqueo de radiofrecuencias que sirve para evitar que los cibercriminales roben tus datos y un compartimento para el portátil con bloqueo de seguridad gracias a una cremallera doble y reforzada. Medidas: 300 x 410 x 85 mm (sin ampliar). **El maletín.**



CÓD.	REF.		
170346	1X645AA	- 1	33,39€

MALETÍN PARA PORTÁTIL 15,6"

Fabricado en un 65% con tejido externo reciclado y acabado con un recubrimiento resistente al agua. Las correas de los hombros son ajustables y están acolchadas. Protege tu portátil frente a golpes y rayaduras, gracias al compartimento acolchado de 15,6". Bolsillos con cremallera diseñados para tener las cosas organizadas. Protege el portátil y enseres con cremalleras de bloqueo. Fácil de fijar al equipaje pasando con facilidad el equipaje para llevar cómodamente el maletín sobre una maleta con ruedas. Fabricado con materiales resistentes para garantizar su durabilidad. Medidas: 285 x 406 x 69,8 mm. **El maletín.**



MALETINES PARA PORTÁTILES



A



CÓD.	REF.	TAMAÑO	MEDIDAS			
170347	3E5F9AA	14"	380 x 270 x 52 mm	-	1	39,38€
170348	3E5F8AA	15,6"	390 x 290 x 65 mm	-	1	41,39€

MALETÍN PARA PORTÁTIL

Fabricado 100 % con plásticos recuperados del océano y todas las etiquetas, tiras y relleno proceden de materiales 100% reciclados y biodegradables. Un bolsillo RFID protege las tarjetas de crédito y datos de los escáneres, mientras que las cremalleras con cierre de doble cadena y los bolsillos interiores mantienen los objetos seguros. Además, hay un bolsillo de rastreador Bluetooth para albergar el dispositivo de rastreo que localiza el maletín. Cuenta con varios bolsillos con y sin cremallera. Se puede usar en bandolera o con las asas. Además, una tira trasera encaja en la mayoría de asas de maletas con ruedas. **El maletín.**



Kensington

B



CÓD.	REF.			
78454	K62562EU	-	1	38,24€

MALETÍN PARA PORTÁTIL 15,6"

Maletín con diseño clásico que protege el portátil gracias al exterior de nailon duro. Con gran espacio para accesorios y archivos importantes. Funda de neopreno de alta densidad. Bolsillos laterales para cargadores y cables. Asa de transporte reforzada y otra de hombro desmontable. Color negro. Medidas: 381 x 64 x 324 mm. **El maletín.**

Kensington

C



CÓD.	REF.			
156619	K60386EU	-	1	148,99€

MALETÍN PARA PORTÁTIL 15,6"

Diseñado ergonómicamente perfecto para profesionales que se desplazan constantemente. Bolsillos que distribuyen uniformemente el peso y equilibran el contenido. Compartimento de seguridad para portátil con cremallera y resistente a los pinchazos. Material duradero y resistente al agua y acolchado interior que proporciona una capa adicional de protección. Bolsillo de seguridad RFID que protege las tarjetas de crédito, los pasaportes y cualquier cosa que tenga incrustado un chip RFID de ser escaneado de forma maliciosa. Color negro. Medidas: 465 x 420 x 152 mm. **El maletín.**

Samsonite

D



CÓD.	REF.			
63020	SACM5003 NE	-	1	134,37€

MALETÍN PARA PORTÁTIL 15,6"

Fabricado con dos tipos de poliéster. Incluye bolsillo delantero y cremalleras con bloqueo. Correa de transporte ajustable y desmontable. El sistema "Smart Sleeve" permite que se pueda colocar en el tirador de la maleta. Asa superior de neopreno y bandolera ajustable y desmontable. Cumple las recomendaciones IATA y puede llevarse en la cabina del avión. Volumen de 14,5 litros. Peso: 0,6 kg. Color negro. Medidas exteriores: 400 x 300 x 90 mm. **El maletín.**

Samsonite

E

RECYCLEX™



CÓD.	REF.			
167989	SA142307 NE	-	1	97,86€

MALETÍN PARA PORTÁTIL 15,6"

Fabricado en poliéster 100% reciclado de materiales sostenibles. Reutiliza hasta 20 botellas por modelo. Incluye un bolsillo interior extraíble, para guardar cables y accesorios. Su correa de transporte es ajustable y desmontable. El sistema "Smart Sleeve" permite que se pueda colocar en el tirador de la maleta. Volumen de 15,5 litros. Peso 0,7 kg. Color negro. Medidas exteriores: 425 x 305 x 110 mm. **El maletín.**

INFORMÁTICA



UNIDAD MÍNIMA DE VENTA



PERMITE APERTURA DE ENVASE



MEDIDAS: ANCHO X ALTO X PROFUNDIDAD

MALETINES PARA PORTÁTILES

Kensington®

A



N

CÓD. REF. 172017 K60390WW - 1 56,45€

MALETÍN PARA PORTÁTIL 16"

Fabricado con un 52% de poliéster reciclado. Su diseño de tipo concha incorpora una correa para equipaje con ruedas. Una correa acolchada ofrece protección para el cuello y los hombros, mientras que el diseño de carga superior facilita el acceso al contenido. Ofrece un compartimento acolchado en el interior para portátiles de hasta 16", un compartimento frontal con cremallera y varios bolsillos. **El maletín.**

Samsonite®

B



CÓD. REF. 156220 SACM5004 NE - 1 125,27€

MALETÍN PARA PORTÁTIL 17,3"

Fabricado con dos tipos de poliéster. Incluyen bolsillo delantero y cremalleras con bloqueo. Incluye correa de transporte ajustable y desmontable. El sistema "Smart Sleeve" permite que se pueda colocar en el tirador de la maleta. Volumen de 18,5 litros. Color negro. Medidas exteriores: 430 x 320 x 100 mm. Peso: 0,7 kg. **El maletín.**

ELACOMPTA

C



CÓD. REF. 156045 18534E - 1 163,36€

MALETÍN CON RUEDAS PARA PORTÁTIL 15,6"

Trolley con ruedas con asa telescópica. Con 4 compartimentos independientes para guardar ropa, ordenador, dossiers y complementos. Aceptado como equipaje de mano en la mayoría de compañías aéreas. El compartimento ordenador se puede cerrar con el candado suministrado. Medidas: 450 x 395 x 255 mm. **El maletín.**

ELACOMPTA

D



N

CÓD. REF. 171682 18334E - 1 86,65€

MALETÍN CON RUEDAS PARA PORTÁTIL 15,6"

Maleta trolley con un sistema de ruedas suaves y un asa telescópica ajustable. Compartimento principal con bolsillo acolchado que protege tanto una tablet como un ordenador de hasta 15,6 pulgadas. Además, cuenta con correas en cruz para mantener la ropa o documentos organizados. Un práctico lazo permite deslizar la mochila sobre el asa telescópica de una maleta. Apta como equipaje de mano y cumple con los requisitos de tamaño de la mayoría de las aerolíneas. Tejido exterior y forro compuestos de poliéster 100% reciclado. Tiene una capacidad de 17 litros. **El maletín.**

Samsonite®

E



CÓD. REF. 156224 SA33G006 NE - 1 186,35€

MALETÍN CON RUEDAS PARA PORTÁTIL 15,6"

Maletín con ruedas para portátil de 15,6". Fabricado en poliéster. Con tirador doble tubo y 2 ruedas. Compartimento interior para ropa, con almohadilla divisoria y cintas elásticas cruzadas. Incluye un compartimento para tablet de 10,1". Volumen de 22 litros. Peso: 2,5 kg. Color negro. Medidas exteriores: 440 x 380 x 230 mm. **El maletín.**

MALETINES PORTADOCUMENTOS

Q-CONNECT®

F

CÓD. REF. 24978 KF17197 - 1 303,96€

MALETÍN PORTADOCUMENTOS

Maletín Attaché Piloto con asa extensible, ruedas y cerradura con combinación. Amplios compartimentos interiores y compartimento lateral con cerradura metálica con llave. Color negro con detalles en plata. Medidas: 490 x 350 x 225 mm. **El maletín.**



MOCHILAS PARA PORTÁTILES

Kensington

A



CÓD.	REF.		
75392	K62591EU	- 1	129,29€

MOCHILA PARA PORTÁTIL 14"

Compartimentos especiales forrados, adecuados para la tableta y smartphone, con el fin de mantenerlos bien protegidos. Bolsillo con una salida para auriculares. Bolsillo de rejilla para cantimplora y práctico bolsillo auxiliar. Mosquetón integrado adecuado para llaves. Cremalleras reflectantes que proporcionan visibilidad durante la noche. Sistema de respaldo acolchado. Anchas asas ajustables que se alargan hasta convertirse en asa para trolley. Color negro. Medidas: 310 x 430 x 100 mm. **La mochila.**

Kensington

B



CÓD.	REF.		
156618	K60383EU	- 1	136,26€

MOCHILA PARA PORTÁTIL 14"

Cómoda, segura, elegante, duradera y compatible con los controles de seguridad de la TSA, es la mochila perfecta para profesionales que se desplazan constantemente. Cuenta con una parte posterior con contorno que disipa el calor, abraza el cuerpo y desplaza el peso para que esté más cerca del centro de gravedad. Compartimento de seguridad con cremallera resistente a perforaciones. Bolsillo de seguridad RFID. Portabotellas integrado. Material: poliéster balístico. Color negro. Medidas: 385 x 450 x 120 mm. **La mochila.**

Samsonite

C



CÓD.	REF.	TAMAÑO	MEDIDAS		
63019	SACM5005 NE	14"	290 x 400 x 180 mm	- 1	137,32€
156222	SACM5006 NE	15,6"	300 x 440 x 200 mm	- 1	133,11€
156223	SACM5007 NE	17,3"	320 x 480 x 205 mm	- 1	140,92€

MOCHILA PARA PORTÁTIL

Fabricada con dos tipos de poliéster. Incluye bolsillo delantero y cremalleras con bloqueo. Correas acolchadas, ergonómicas y ajustables, y apoyo lumbar para ofrecer una mayor comodidad. El sistema "Smart Sleeve" permite que se pueda colocar en el tirador de la maleta. Cremalleras con bloqueo. Compartimento para ropa con almohadilla divisoria y cintas elásticas. Organización interna rediseñada para los últimos dispositivos electrónicos. Color negro. **La mochila.**

Kensington

D



CÓD.	REF.		
156617	K60382EU	- 1	143,43€

MOCHILA PARA PORTÁTIL 15,6"

Cómoda, segura, elegante, duradera y compatible con los controles de seguridad de la TSA, es la mochila perfecta para profesionales que se desplazan constantemente. Cuenta con una parte posterior con contorno que disipa el calor, abraza el cuerpo y desplaza el peso para que esté más cerca del centro de gravedad. Compartimento de seguridad con cremallera resistente a perforaciones. Bolsillo de seguridad RFID. Portabotellas integrado. Material: poliéster balístico. Color negro. Medidas: 368 x 470 x 235 mm. **La mochila.**



E



CÓD.	REF.		
170349	1X644AA	- 1	43,98€

MOCHILA PARA PORTÁTIL 15,6"

Fabricada en un 95% con tejido externo reciclado y acabado con un recubrimiento resistente al agua. Las correas de los hombros son ajustables y están acolchadas. Tiene un compartimento acolchado para portátiles de 15,6". Bolsillos con cremallera diseñados para tener las cosas organizadas. Con cremalleras de bloqueo. Medidas: 317,5 x 425,4 x 127 mm. **La mochila.**



UNIDAD MÍNIMA DE VENTA



PERMITE APERTURA DE ENVASE



MEDIDAS: ANCHO X ALTO X PROFUNDIDAD

MOCHILAS PARA PORTÁTILES



A



CÓD. REF.
170344 6H2D9AA - 1 27,72€

MOCHILA PARA PORTÁTIL 15,6"

Mochila fabricada con plástico 100 % reciclado. Capacidad de 18 l ampliable a 21 l. Gracias a sus compartimentos, bolsillos, escondites y rincones ocultos, esta mochila es como un organizador andante. Viaja con tranquilidad sabiendo que tus cosas están a salvo en tu mochila gracias a las cremalleras con candado del compartimento principal. Color gris. Medidas: 290 x 240 x 420 mm. **La mochila.**



B



CÓD. REF.
170351 6H2D8AA - 1 52,76€

MOCHILA PARA PORTÁTIL 15,6"

Mochila fabricada con plástico exterior 100 % reciclado. Capacidad de 25 l ampliables a 30 l. Espalda y correas de hombro acolchadas. Dispone de cinta para abrochar al pecho. Con cinta para enganchar al manillar de las maletas. Con dos asas, lateral y superior acolchadas. Cremalleras de cierre con bloqueo. Bolsillo oculto con sistema RFID. Bolsillo principal con doble apertura para un fácil acceso. Medidas: 320 x 440 x 170 mm. **La mochila.**



C



CÓD. REF.
170354 6B8Y1AA - 1 102,49€

MOCHILA PARA PORTÁTIL 15,6"

Para un portátil de hasta 16" y para guardar el resto de dispositivos en compartimentos independientes. La cremallera se abre y permite ampliar la capacidad de la bolsa en un 20 %. Sus bolsillos interiores y exteriores con y sin cremallera hacen que el acceso resulte muy sencillo. La apertura para cable y puerto externo de USB-C hace más sencilla la carga del dispositivo. Mochila robusta, resistente al agua y fácil de limpiar. Cuenta con un bolsillo de bloqueo de radiofrecuencias. Compartimento para el portátil con bloqueo de seguridad gracias a una cremallera doble y reforzada. Medidas: 290 x 432 x 135 mm. **La mochila.**

Kensington

D



CÓD. REF.
86132 K68403WW - 1 34,74€

MOCHILA PARA PORTÁTIL 15,6"

Permite guardar portátiles de hasta 16". Diseño compacto con un compartimento acolchado para el portátil, un bolsillo con cremallera en la parte delantera para acceder fácilmente a los objetos esenciales y un bolsillo lateral para guardar un paraguas o una botella de agua. Las correas acolchadas de los hombros ofrecen mejor apoyo para el cuello y los hombros. Parte trasera acolchada con tejido de malla transpirable para ofrecer mayor comodidad para la espalda. Medidas: 315 x 450 x 125 mm. **La mochila.**

Kensington

E



CÓD. REF.
172016 K60392WW - 1 54,73€

MOCHILA PARA PORTÁTIL 16"

Admite portátiles de hasta 16". Fabricada con un 42% de poliéster reciclado posconsumo. Cuenta con un compartimento acolchado para proteger el portátil y un compartimento frontal con cremallera para un acceso fácil. Los dos bolsillos laterales ofrecen espacio para botellas de agua o un paraguas. Las correas acolchadas ofrecen sujeción para el cuello y los hombros, y el tejido de malla transpirable acolchado proporciona más comodidad para la espalda. **La mochila.**



F



CÓD. REF.
170352 3E2U5AA - 1 63,86€

MOCHILA PARA PORTÁTIL 17,3"

Fabricada 100 % de plásticos recuperados del océano y todas las etiquetas, tiras y relleno, proceden de materiales 100% reciclados y biodegradables. Bolsillo RFID que protege las tarjetas de crédito y datos de los escáneres, mientras que las cremalleras con cierre de doble cadena y los bolsillos interiores mantienen los objetos seguros. Una tira trasera para equipaje encaja en la mayoría de asas de maletas con ruedas. Medidas: 320 x 470 x 140 mm. **La mochila.**



MOCHILAS PARA PORTÁTILES

Q-CONNECT®

A



CÓD. REF.
155950 KF17990 - 1 70,19€

MOCHILA PARA PORTÁTIL 18"

Un espíritu más cómodo y desenfadado que convive perfectamente con el estilo de vida del nuevo ejecutivo: urbanita, vanguardista, amante del diseño, despojado de lo prescindible y centrado en lo fundamental. Múltiples compartimentos pensados en su gran mayoría para llevar a todas partes los gadgets imprescindibles en el día a día. Y, por supuesto, todo con la combinación de materiales perfecta (100% poliéster). Medidas: 460 x 170 x 310 mm. **La mochila.**

Q-CONNECT®

B



CÓD. REF.
75970 KF16976 - 1 60,47€

MOCHILA PARA PORTÁTIL 18"

Mochila para portátil, práctica y ligera fabricada en poliéster. Tiene un bolsillo exterior con cierre de cremallera, para llevar a mano el teléfono móvil, las llaves, la cartera, etc. Tiene un compartimento interior acolchado para el ordenador portátil con cierre de velcro. Bolsillos de rejilla laterales para el agua o cables. Un asa de mano y dos asas para colgar en la espalda. Color negro. Medidas: 330 x 470 x 180 mm. **La mochila.**

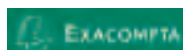

C



CÓD. REF.
156049 18634E - 1 136,17€

MOCHILA CON RUEDAS PARA PORTÁTIL 15,6"

Mochila con ruedas para ordenador portátil hasta 15"6. Asa telescópica retráctil en un compartimento con cremallera para poder pasarla de trolley a mochila. Cintas de la mochila ergonómicas, ajustables y plegables en un bolsillo específico para guardarlas cuando se usa de trolley. Compatible con el equipaje de mano en las principales compañías aéreas. Cierre seguro con candado TSA suministrado. Medidas: 370 x 240 x 540 mm. **La mochila.**

ATRILES

Q-CONNECT®

D



CÓD. REF.
20134 KF04521 - 1 29,50€

ATRIL DE SOBREMESA

Ángulo de visión ajustable. Se pliega totalmente para facilitar su almacenaje. Base regulable de plástico. Medidas: 345 x 235 mm. **El atril.**

Fellowes

E

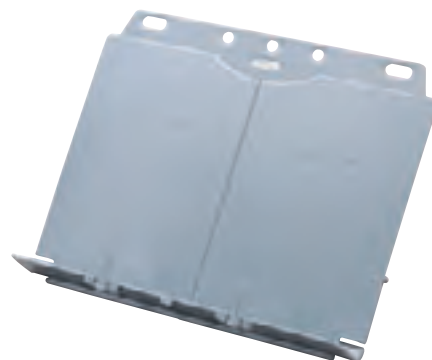

CÓD. REF.
43902 21140 - 1 16,91€

ATRIL DE SOBREMESA

Atril diseñado específicamente para libros, manuales de gran tamaño o material de referencia. Fabricado en plástico. Dos clips ajustables que sujetan las páginas abiertas en el lugar deseado. Nueve ajustes de altura. Con base antideslizante y plegable. Capacidad para 400 hojas. Color plata. Medidas: 244,4 x 295 x 50,8 mm. **El atril.**



UNIDAD MÍNIMA DE VENTA



PERMITE APERTURA DE ENVASE



MEDIDAS: ANCHO X ALTO X PROFUNDIDAD



Q-CONNECT®

A

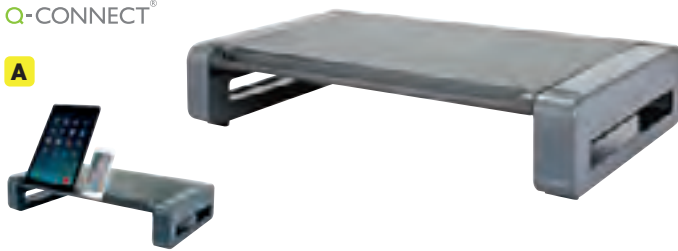

CÓD.	REF.	📦	📦
68232	KF18640	-	1 39,71€

SOPORTE DE MONITOR

Soporte de monitor con diseño actual multiusos. Eleva el monitor a una altura de 24". Medidas: 486 x 96 x 276 mm. Peso: 1,65 kg. **El soporte.**

Q-CONNECT®

B



CÓD.	REF.	MEDIDAS	📦	📦
154527	KF18018	380 x 112 x 240 mm	-	1 33,11€
154528	KF18019	555 x 112 x 265 mm	-	1 42,28€

SOPORTE DE MONITOR

Soporte para monitor ajustable en altura. Se puede ajustar a 3 alturas: 62 / 82 / 112 mm. Color negro. **El soporte.**

Q-CONNECT®

C



CÓD.	REF.	📦	📦
170700	KF17416	-	1 28,30€

SOPORTE DE MONITOR

Fabricado con una resistente combinación de HIPS y metal. Cuenta con una plataforma acolchada antideslizante con superficie segura para su monitor. Generoso espacio de almacenamiento debajo, ideal para organizar documentos u otros accesorios de oficina, y un gestor de cables integrado en la parte posterior para mantener los cables ordenados y fuera de la vista. Además, su base antideslizante garantiza una colocación estable en su escritorio. Con capacidad para soportar hasta 15 kg, este soporte eleva el monitor 11 cm. Color negro. Medidas: 380 x 295 x 110 mm. **El soporte.**

Q-CONNECT®

D



CÓD.	REF.	📦	📦
170701	KF20181	-	1 41,04€

SOPORTE DE MONITOR

Diseño ajustable en dos alturas (10,3 y 13,3 cm). La plataforma es resistente y antideslizante, capaz de sostener monitores o impresoras de hasta 20 kg y de hasta 22 pulgadas. Equipado con un cajón que cuenta con dos divisiones extraíbles para crear tres compartimentos pequeños o adaptarse a papeles tamaño DIN A4, y dos organizadores laterales móviles para almacenar pequeños productos de oficina. Su construcción de HIPS garantiza durabilidad y resistencia. Color negro. Medidas: 434 x 336 x 133 mm. **El soporte.**

Fellowes

E



CÓD.	REF.	📦	📦
58958	8020101	-	1 47,84€

SOPORTE DE MONITOR AJUSTABLE EN ALTURA

Ajusta la pantalla a la altura de los ojos para prevenir malas posturas. Fabricado en material plástico. Diseño triangular que permite un puesto de trabajo despejado. Ajustable a tres alturas: 100, 115 y 130 mm. Aguanta monitores TFT hasta 21" o hasta 10 kg de peso. Medidas: 447 x 13 x 330 mm. Peso: 0,712 kg. **El soporte.**

Fellowes

F



CÓD.	REF.	📦	📦
31644	91450	-	1 52,32€

SOPORTE DE MONITOR GIRATORIO

Ajustable en altura de 76 a 114 mm. La base rota 45°, soporta monitores de hasta 14 kg de peso. Incluye bandeja para poner papeles. Medidas: 419 x 89 x 289 mm. Peso: 3,5 kg. **El soporte.**



Fellowes

A

CÓD.	REF.	COLOR			
169493	100016561	○ BLANCO	-	1	40,13€
169494	100016560	● NEGRO	-	1	40,13€

SOPORTE DE MONITOR

Soporte monitor con 3 ajustes de altura. Diseño compacto, liviano y portátil que es fácil de configurar, ajustar, y almacenar ideal para trabajos híbridos. Estética de diseño moderno y simple disponible en opciones de color blanco y negro. Soporte frontal para dispositivos como móviles y tablets. Fabricado con materiales que son 100 % reciclables y duraderos con una garantía extendida de 5 años. Soporta pantallas de hasta 30 kg de peso. Medidas: 350 x 80/118/155 x 300 mm. Peso 1,4 kg. **El soporte.**



Fellowes

B



CÓD.	REF.			
78286	9169301	-	1	32,89€



SOPORTE DE MONITOR

Soporte para monitor estándar. Fabricado en plástico 100% reciclado. Con patas antideslizantes para garantizar la estabilidad en cualquier tipo de superficie. Ajusta la pantalla a la altura de los ojos para prevenir malas posturas. Ajustable en altura de 50 mm a 100 mm. Soporta pantallas de hasta 27 kg de peso, CRT o TFT/LCD de 17". Medidas: 340 x 50/100 x 340 mm. Peso: 0,72 kg. **El soporte.**

Fellowes

C



CÓD.	REF.			
38660	9169401	-	1	59,81€



SOPORTE DE MONITOR PREMIUM GRAFITO

Soporta pantallas de hasta 36 kg, CRT o TFT/LCD de 21". Fabricado en plástico 100% reciclado. Se puede ajustar a 5 alturas diferentes desde 64 mm a 165 mm. Base de plástico resistente que puede servir para guardar documentos. 1 año de garantía. Medidas: 335 x 344 x 165 mm. Peso: 2,20 kg. **El soporte.**

Fellowes

D



CÓD.	REF.			
166178	9169501	-	1	89,69€

SOPORTE DE MONITOR PLUS GRAFITO

Coloca la pantalla a una altura cómoda y mantiene el puesto de trabajo organizado. Soporta pantallas de hasta 36 kg. Incluye cajón de almacenamiento de 51 mm y un atril. Se pueden elegir entre 5 alturas diferentes, de 64 mm a 165 mm. Acreditado con ISO 9241 por Fira Internacional y por la Consultoría Ergonómica Internacional Independiente. Medidas: 335 x 344 x 165 mm. Peso: 1,66 kg. **El soporte.**

Kensington

E



CÓD.	REF.			
162281	K55726EU	-	1	41,40€



SOPORTE DE MONITOR

Soporte para monitor extraancho con diseño duradero y elegante. Plataforma con mucho espacio debajo para almacenar un teclado completo y accesorios. Base de acero que eleva el monitor a una altura de visualización para facilitar una correcta higiene postural y aumentar la productividad. Para monitores de hasta 32" y 20 kg. Medidas: 600 x 260 mm. **El soporte.**

Q-CONNECT

F



CÓD.	REF.			
43336	KF20081	-	1	83,89€

SOPORTE DE MONITOR

Soporta monitores de LCD hasta 20", CRT o impresoras. La amplia plataforma extra sirve para colocar altavoces o una impresora. Robusto soporte trasero para asegurar que el monitor no se caiga hacia atrás. Cajón amplio extra con diferentes compartimentos para guardar los objetos de oficina. Espacio extra para colocar su teclado. Medidas: 583 x 120 x 335 mm. Peso: 2,7 kg. **El soporte.**

Q-CONNECT

G



CÓD.	REF.			
33654	KF04553	-	1	49,53€



SOPORTE DE PORTÁTIL Y MONITOR PC

Duradero, material resistente a los arañazos. Plataforma acolchada antideslizamientos. Plataforma elevada. Superficie de 370 x 235 mm. Apto para portátiles con monitores 15" y 17". Soporta hasta 5 kg. Medidas: 465 x 120 x 345 mm. Peso: 2 kg. **El soporte.**



UNIDAD MÍNIMA DE VENTA



PERMITE APERTURA DE ENVASE



MEDIDAS: ANCHO X ALTO X PROFUNDIDAD

Q-CONNECT®

A



CÓD. REF.
68233 KF18641 - 1 59,53€

SOPORTE DE MONITOR

Soporte de monitor amplio y resistente. Con cajón para organizar los artículos esenciales de oficina. Ajusta la pantalla para evitar las tensiones en el cuello. Medidas: 486 x 96 x 276 mm. Peso: 1,9 kg. **El soporte.**

archivo®
2000

B



CÓD. REF.
167986 6611M1 AZ - 1 36,56€

SOPORTE DE MONITOR ERGO

Soporte para monitor con dos cajones. Fabricado en poliestireno 100% reciclado y reciclable, certificado según la normativa europea EUCERPLAST que garantiza la procedencia y el origen. Gran capacidad de almacenamiento. Incluye dos cajones grandes totalmente extraíbles con identificador. Soporta hasta 10 kg de peso. Estructura negra y cajones azules. Medidas exteriores: 300 x 145 x 360 mm. Fabricado en España. **El soporte.**

archivo®
2000

C



CÓD. REF.
167987 6611 NE - 1 22,57€

SOPORTE DE MONITOR

Soporte para monitor que cuenta con un compartimento compuesto por una base y una altura. Fabricado en poliestireno 100% reciclado y reciclable. Gran capacidad, ideal para clasificar todo tipo de documentación de forma ágil, rápida y en el menor espacio. Válido para formatos DIN A4 y folio. Color negro. **El soporte.**

Feljowes

D



CÓD. REF.
156475 8038101 - 1 49,96€

SOPORTE DE MONITOR

Alivia la tensión del cuello colocando el monitor en la posición correcta. 3 posiciones de altura (110/130/150 mm). Diseño moderno y elegante para monitores modernos de pantalla ancha. Bandeja de almacenamiento para ayudar a organizar los elementos esenciales. Peso máximo soportado: 18 kg. Medidas: 406,4 x 111 x 238 mm. Peso: 1,06 kg. **El soporte.**

Feljowes

E



CÓD. REF.
78285 8031101 - 1 82,22€

SOPORTE DE MONITOR

Soporte para monitor resistente, con diseño actual multiusos. Con espacio para guardar el portátil debajo y ahorrar espacio, y bandeja para organizar los artículos esenciales de oficina. Ajusta la pantalla para evitar las tensiones en el cuello. Posibilidad de elevar hasta 5 alturas de 100 mm - 150 mm. Soporta grandes pantallas de CRT o TFT de hasta 36 kg de peso. Medidas: 500 x 100/150 x 364 mm. Peso: 1,9 kg. **El soporte.**

Feljowes

F



CÓD. REF.
43901 8020801 - 1 71,61€

SOPORTE DE MONITOR SMART SUITES PLUS

Ajusta la pantalla a la altura de los ojos para prevenir malas posturas. Diseño triangular que permite un puesto de trabajo despejado. Ajustable a 3 alturas. Incluye 2 departamentos para colocar accesorios, móvil, etc. Incluye bandeja de documento. Soporta monitores TFT hasta 21" o hasta 18 kg de peso. Medidas: 480 x 105 x 330 mm. Peso: 1,5 kg. **El soporte.**

Kensington

G

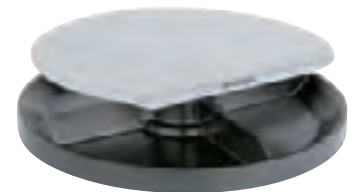

CÓD. REF.
43866 60049 - 1 73,15€

SOPORTE DE MONITOR GIRATORIO

Soporte giratorio de varios compartimentos donde ordenar los artículos de escritorio para tenerlos a mano. Diseño robusto apto para monitores planos de hasta 24" (LCD) hasta un máximo de 18 kg. Su contorno reducido ocupa poco espacio y resulta muy elegante. Medidas: ø300 x 51/80 mm. Peso: 2,9 kg. **El soporte.**



Fellowes

BREYTA™ ACCESORIOS ERGONÓMICOS

DISEÑO MODERNO, ESTILO SOSTENIBLE

La gama Breyta™ está inspirada en la evolución de los estilos de trabajo, cuenta con accesorios ergonómicos diseñados para ofrecer comodidad, portabilidad y facilidad de uso.



100% reciclable Los productos Breyta™ están fabricados con materiales 100% reciclables.



Los productos Breyta™ están diseñados para un uso prolongado en el tiempo, con una garantía de 5 años.



Han sido testados por FIRA (Consultoría Ergonómica Internacional) por cumplir con los requisitos ergonómicos establecidos en la legislación europea sobre salud y seguridad EN ISO 9241-5.

Elevador para Portátil Breyta™

- 12 ajustes de altura. Admite portátiles de hasta 14" con un peso de hasta 4 kg.
- Se pliega para un fácil transporte y almacenamiento.

Cod. 170751 negro - Ref. 100016558

Cod. 170752 blanco - Ref. 100016559



Elevador para Monitor Breyta™

- Admite pantallas de hasta un máximo de 15 Kg.
- Ajustable a 3 alturas. Las patas se pueden enganchar debajo del soporte para un fácil transporte y almacenaje.

Cod. 169494 negro - Ref. 100016560

Cod. 169493 blanco - Ref. 100016561

Reposapiés Breyta™

- Amplia superficie texturizada con tres ajustes de altura y con movimiento de balanceo.
- Asa de transporte incorporada y almacenamiento de patas para fácil transporte

Cod. 169491 negro - Ref. 100016563

Cod. 169942 blanco - Ref. 100016562

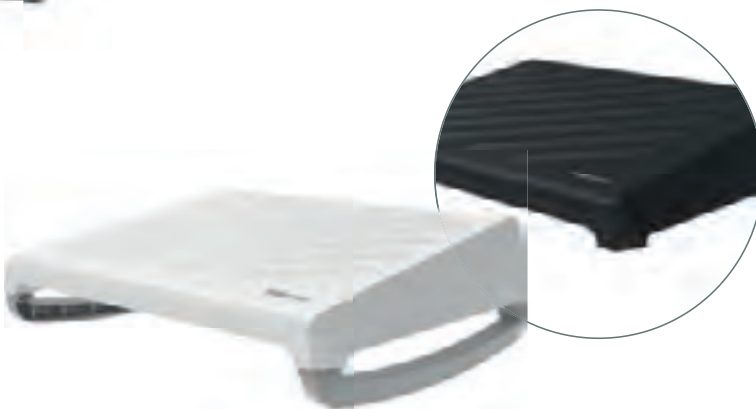

Q-CONNECT®

A



CÓD.	REF.	📦	📦
163912	KF14469	-	1 18,79€

SOPORTE PARA PORTÁTIL HASTA 17"

Soporte para portátil. Regulable en varias posiciones. Permite colocar el portátil en la posición deseada, hasta 7 posiciones. Para portátiles hasta 17 pulgadas o 5 kg. Su abertura permite la entrada de aire al portátil. Se pliega para un fácil transporte. Color negro. Medidas: 260 x 280 x 60 mm. Peso: 0,46 kg. **El soporte.**

Q-CONNECT®

B

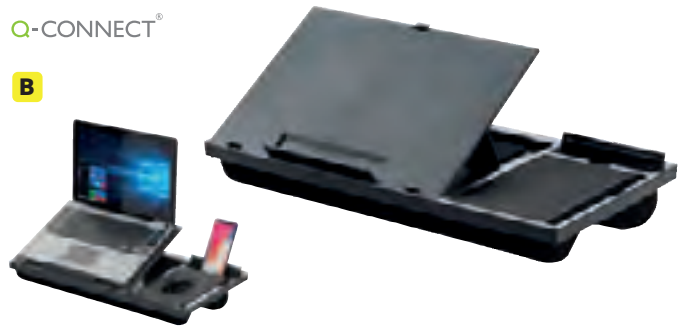

CÓD.	REF.	📦	📦
163911	KF14471	-	1 36,54€

SOPORTE PARA PORTÁTIL HASTA 17"

Soporte para portátil multifuncional. Este soporte para monitor se compone de una base para portátil ajustable en 7 posiciones. Con un tope frontal para evitar la caída del portátil, 1 soporte para móvil y una alfombrilla de ratón grande. Se puede utilizar como soporte para portátil, soporte de trabajo, mesa de lectura o para cualquier situación que necesite. Se puede utilizar en la cama, en el sofá o en viajes. Para portátiles hasta 17 pulgadas o 5 kg. Color negro. Medidas: 520 x 280 x 60 mm. Peso: 1,6 kg. **El soporte.**

Fellowes

C



CÓD.	REF.	📦	📦
36554	8032001	-	1 67,01€

SOPORTE/ELEVADOR PARA PORTÁTIL OFFICE SUITES

Soporte para portátil PLUS Office Suites. Permite colocar el portátil en la posición deseada. Tope frontal para evitar la caída del ordenador. Regulable en varias posiciones. Para portátiles de 17" o 5 kg. Apilable con la bandeja portadocumentos Office Suites 36555. Medidas: 384 x 41 x 289 mm. Peso: 0,76 kg. **El soporte.**

Fellowes

D



CÓD.	REF.	COLOR	📦	📦
170752	100016559	○ BLANCO	-	1 22,92€
170751	100016558	● NEGRO	-	1 22,92€

SOPORTE/ELEVADOR PARA PORTÁTIL 14"

Diseño compacto, ligero y portátil, fácil de instalar y ajustar, ideal para el trabajo híbrido. 12 ajustes de altura con un exclusivo elevador frontal que proporciona altura adicional para una comodidad de visión ergonómica. Admite portátiles de hasta 14" y 4 kg de peso. Diseño moderno y sencillo. Fabricado con materiales 100% reciclables y duraderos con una garantía de 5 años. Color negro. Medidas: 235 x 268 x 14 mm. **El soporte.**

Fellowes

E



CÓD.	REF.	📦	📦
160293	8212001	-	1 31,42€

SOPORTE/ELEVADOR SPIRE

Elevador para portátil que ofrece 7 ajustes de altura, además permite plegarse, proporcionando una solución portátil ergonómica. Para optimizar el posicionamiento de la pantalla de cualquier portátil de hasta 17 pulgadas. Certificado por FIRA International Ltd para cumplir con los requisitos ergonómicos establecidos en la legislación europea de salud y seguridad: EN ISO 9241-5. Patas delanteras con ángulo limitado de apertura para adaptarse al portátil. Tope frontal para evitar la caída del portátil. Su abertura permite la entrada de aire al portátil. Se pliega para un fácil transporte. Color negro. Medidas: 320 x 42 x 286 mm. Peso: 800 g. **El soporte.**

Kensington®

F



CÓD.	REF.	📦	📦
78448	60112	-	1 43,76€

SOPORTE/ELEVADOR PARA PORTÁTIL EASY RISER™

Eleva el portátil para permitir la circulación del aire y mejorar la comodidad. Ángulo de inclinación de hasta 50 grados. Sistema SmartFit™ para ajustar la altura en dos sencillos pasos. Inserciones almohadilladas para dar estabilidad y seguridad. Para portátiles de 12" a 17". Medidas: 304 x 42 x 281 mm. Peso: 0,82 kg. **El soporte.**



Fellowes
ZONA4
ENTORNO ORGANIZADO Y SALUDABLE
Trabajar en un ambiente limpio y saludable mejora la productividad y aumenta el bienestar.

EL HÁBITO EL PROBLEMA LA SOLUCIÓN

Fellowes. Comprometidos con tu bienestar

DESDE LA OFICINA DESDE CASA MÚLTIPLES LUGARES

Fellowes

A



CÓD. REF.
156524 8049601 - 1 60,45€

BRAZO PARA MONITOR

Peana para monitor individual. Se ajusta rápida y fácilmente para crear un espacio de trabajo ergonómico que reduzca el riesgo de tensión en los ojos, el cuello y la espalda. Ajuste de altura: 46,5 cm. Admite una pantalla de hasta 8 kg y 32 pulgadas. Medidas: 465 x 390 x 280 mm. Peso: 2,62 kg. **El brazo.**

Fellowes

B



CÓD. REF.
156526 8043301 - 1 143,63€

BRAZO PARA MONITOR AJUSTABLE

Brazo para monitor que incorpora dos puertos USB para mantener los dispositivos conectados. Ajuste con sistema de muelle a gas para un espacio de trabajo ergonómico, reduciendo el riesgo de tensión en los ojos, el cuello y la espalda. Ajuste de altura: 13,5 - 41,5cm. Admite una pantalla que pesa entre 1,5 y 8 kg y que mide hasta 32". Medidas: 590 x 114 x 495 mm. Peso: 2,74 kg. **El brazo.**

Fellowes



C



CÓD. REF.
162977 8502501 - 1 71,78€

BRAZO PARA MONITOR

Ajustable en altura hasta 45 cm. Regulable en profundidad (desde 6,3 a 68,6 cm), permitiendo colocar la pantalla a una distancia óptima de visión. Permite inclinar la pantalla hacia arriba o hacia abajo $\pm 45^\circ$ y un giro de pantalla de 180° . Fácil de montar con sistema de fijación de pinza, sin necesidad de utilizar herramientas. Permite ser fijado a la mesa mediante pinza (grosor de mesa entre 1 cm a 8,8 cm) o por grommet (grosor de mesa entre 1 cm a 7,5 cm). Soporta monitores de hasta 8 kg o 27 pulgadas. Medidas: 55 x 11,6 x 49 cm. Peso: 3,03 kg. **El brazo.**

NOX

D



CÓD. REF.
166585 NXLITESNGLSTAND - 1 27,72€

BRAZO PARA MONITOR 13"/27"

Es un robusto soporte para monitores de 13"-27" con hasta 8 kg de peso. Diseño estructural compacto y muy resistente. Ajustable en altura hasta 400 mm, rotación de 180° , giro de 180° e inclinación de $-15^\circ / +15^\circ$. Abrazadera de escritorio. Permite trabajar con el monitor en horizontal y también en vertical. **El brazo.**

Kensington

E



CÓD. REF.
162726 K55408WW - 1 80,44€

BRAZO SMARTFIT ERGO EXTENSIBLE

Libera espacio valioso en el escritorio y mejora la ergonomía. El amplio intervalo de ajuste ofrece $\pm 90^\circ$ de giro, $\pm 180^\circ$ de rotación (para orientación horizontal o vertical), $\pm 45^\circ$ de ajuste de inclinación del monitor y hasta 399 mm/15,7" de extensión del brazo. La abrazadera en C y el cierre de pasacables metálicos resistentes son fáciles de instalar y no dañarán el escritorio o mesa ni dejarán marcas. Compatible con monitores de hasta 34" y 8 kg. Medidas: 135 x 456 x 233 mm. **El brazo.**

INFORMÁTICA



UNIDAD MÍNIMA DE VENTA



PERMITE APERTURA DE ENVASE



MEDIDAS: ANCHO X ALTO X PROFUNDIDAD

NOX

A



CÓD.	REF.			
166586	NXLITEDSTAND	-	1	40,07€

BRAZO PARA MONITOR 13"/27"

Es un robusto soporte para dos monitores de 13"-27" con hasta 8 kg de peso. Diseño estructural compacto y muy resistente. Ajustable en altura hasta 400 mm, rotación de 180°, giro de 180° e inclinación de -15° / +15°. Abrazadera de escritorio. Permite trabajar con el monitor en horizontal y también en vertical. **El brazo.**

Feljowes

B

N

CÓD.	REF.			
89933	8502601	-	1	118,43€

BRAZO PARA DOS MONITORES

Permite ajustar los monitores tanto vertical como horizontalmente, y un giro completamente modular de 360°, así como el grado de inclinación. El trabajo con dos monitores minimiza los tiempos de respuesta de las tareas diarias de un trabajador, consiguiendo hasta un 150% de aumento de productividad. Válido para mesas de grosor de entre 2,5 y 7,6 cm. Admite una pantalla de hasta 8 kg y 27". Ajuste de altura: 45 cm. Medidas: 550 x 116 x 726 mm. Peso: 4,59 . **El brazo.**



FILTROS DE PRIVACIDAD

Kensington

C



CÓD.	REF.	FORMATO		
160254	K58351WW	13,3"	-	109,36€
160255	K58352WW	14"	-	125,38€
160256	K58353WW	15,6"	-	134,76€

FILTRO DE PRIVACIDAD PARA PORTÁTILES

Filtro magnético de privacidad MagPro™ para monitores. Se puede poner y quitar de forma rápida y sencilla, ofreciendo la mejor protección de privacidad de su clase. Una solución excelente para pantallas con borde fino o curvado. El filtro de privacidad protege al monitor frente a arañazos y otros daños, mientras proporciona privacidad gracias a un ángulo de visión de ±30°. Reduce la luz azul perjudicial en un 22 %, disminuyendo los reflejos y aumentando la claridad. Reversible para ofrecer opciones de visualización mate y brillantes. **El filtro.**

Kensington

D



CÓD.	REF.	FORMATO		
160258	K58355WW	23"	-	232,55€
160259	K58357WW	24" 16:9	-	262,42€
160260	K58358WW	24" 16:10	-	262,42€
160261	K58359WW	27"	-	321,06€

FILTRO DE PRIVACIDAD PARA MONITORES

Filtro magnético de privacidad MagPro™ para monitores. Se puede poner y quitar de forma rápida y sencilla, ofreciendo la mejor protección de privacidad de su clase. Una solución excelente para pantallas con borde fino o curvado. El filtro de privacidad protege al monitor frente a arañazos y otros daños, mientras proporciona privacidad gracias a un ángulo de visión de ±30°. Reduce la luz azul perjudicial en un 22 %, disminuyendo los reflejos y aumentando la claridad. Reversible para ofrecer opciones de visualización mate y brillantes. **El filtro.**

BANDEJA PARA TECLADO

Fellowes



A

CÓD. REF.
47339 93804 - 1 82,29€

BANDEJA PARA TECLADO

Bandeja para teclado bajo mesa, fabricada en plástico con reposamuñecas de espuma. Soporte para el ratón. Instalable a 3 alturas diferentes. Válida para cualquier tipo de teclado. Color gris grafito. Medidas: 300 x 535 x 54 mm. **La bandeja.**

SOPORTES PARA CPU

Q-CONNECT®

B



CÓD. REF.
23502 KF02197 - 1 57,69€



SOPORTE METÁLICO PARA CPU

Fabricado en metal de alta resistencia con 4 ruedas giratorias para un fácil movimiento y ajuste de los cables. Totalmente ajustable, proporciona soporte para CPU's desde 115 hasta 170 mm. Eleva el CPU 80 mm sobre el suelo. Medidas: 260 x 270 x 230 mm. **El soporte.**

HIGIENE Y MANTENIMIENTO

Q-CONNECT®

C



CÓD. REF.
59102 KF17105 - 1 11,70€

TARJETA LIMPIADORA DE BANDA MAGNÉTICA

Preimpregnada con solución limpiadora. Se puede usar tanto en lectores de entrada de tarjetas como lectores de banda magnética. Presentada en bolsa individual. **La caja de 20 unidades.**

Q-CONNECT®

D



CÓD. REF.
26450 KF04501 - 1 5,39€

TOALLITAS LIMPIADORAS DE PANTALLAS Y TECLADOS

Toallitas humedecidas con un limpiador multiuso. Recomendadas para uso en monitores, teclados, teléfonos, etc... **El bote de 100 toallitas**

Q-CONNECT®

E



250 ml

CÓD. REF.
26451 KF04502 - 1 6,00€

ESPRAV LIMPIADOR DE PANTALLAS Y TECLADOS

Espray limpiador, especialmente pensado para eliminar la grasa, el polvo y la suciedad en los teclados y pantallas. **El bote de 250 ml.**

Q-CONNECT®

F

400 ml

CÓD. REF.
48484 KF04499 - 1 10,11€

AIRE A PRESIÓN 400 ml

Pulverizador de aire comprimido para limpieza general. Eficaz sobre cualquier superficie ya que evita la suciedad en las zonas más inaccesibles. **El bote de 400 ml.**



UNIDAD MÍNIMA DE VENTA



PERMITE APERTURA DE ENVASE



MEDIDAS: ANCHO X ALTO X PROFUNDIDAD



Brazo para monitor Leitz Ergo Space Saving ^{1), 2)}

Se monta perfectamente en espacios reducidos, lo que permite una profundidad de campo máxima y una ergonomía visual óptima gracias a su construcción que ahorra espacio.

- | | | | |
|---|-------------------------------------|---|--------|
| C | Brazo para un monitor | ■ | 169347 |
| D | Brazo para dos monitores | ■ | 169348 |
| E | Brazo doble para monitor y portátil | ■ | 169349 |



2) excepto para 169349

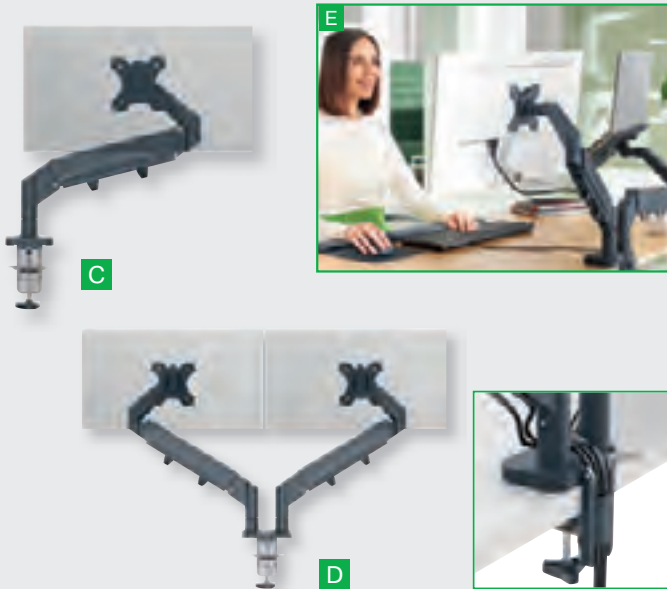

NUEVO

E

Soporte para portátil ajustable ultraplano de aluminio ²⁾

Soporte para portátil de aluminio ultraplano ergonómico (10 - 17"), también apto para tabletas) con Diseño SlimLift (SLD). Altura ajustable para la máxima comodidad. Portátil, incluye una bolsa protectora para guardarlo.

E 87456

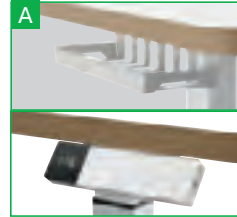

NUEVO

Escritorio eléctrico compacto Leitz Ergo con recordatorio

Escritorio compacto eléctrico que ahorra espacio para puestos de trabajo ergonómicos flexibles y temporales. 4 funciones de memoria, anticollisión, bloqueo infantil, puerto USB-C y USB A.

A Escritorio 800 x 600 mm 172020

NUEVO

Escritorio compacto Leitz Ergo

Escritorio compacto neumático que ahorra espacio para puestos de trabajo ergonómicos, flexibles y temporales. 4 ruedas giratorias de 360° con bloqueo.

B Escritorio 800 x 600 mm 172021



NUEVO

Organizador de escritorio de panel perforado con soporte para portátil

Compatible con todos los escritorios compactos Leitz Ergo o con cualquier tablero de mesa de hasta 35 mm de grosor. Accesorios fabricados con un 85% de plástico reciclado postconsumo.

F 87460



NUEVO

Organizador de escritorio de panel perforado pequeño Leitz Ergo

Compatible con todos los escritorios compactos Leitz Ergo o con cualquier tablero de mesa de hasta 35 mm de grosor. Accesorios fabricados con un 85% de plástico reciclado postconsumo.

G 87461

MÁQUINAS DE OFICINA



ICONOGRAFÍA

CALCULADORAS



Nº DE DÍGITOS



FUNCIONA CON PILAS



SOLAR



DOBLE ENERGÍA, SOLAR Y PILAS



IMPRESIÓN A DOS COLORES



TECLA DE AVANCE DEL PAPEL



TECLA DE PORCENTAJE DELTA



TECLA PROGRAMABLE DE IMPUESTOS (+Y-), QUE PERMITEN EL CÁLCULO INMEDIATO DE LOS MISMOS



TECLA DE MARGEN DE BENEFICIO BRUTO



TECLA MARGEN DE BENEFICIO



SUMA Y RESTA DE MEMORIA



2 MEMORIAS



PRECIO COSTE



PRECIO VENTA

DESTRUCTURAS



CAPACIDAD Y TIPO DE CORTE TIRAS PARA HOJAS DE 80 g/m²



CAPACIDAD Y TIPO DE CORTE MICRO PARTÍCULAS PARA HOJAS DE 80 g/m²



CAPACIDAD Y TIPO DE CORTE PARTICÚLAS PARA HOJAS DE 80 g/m²



CAPACIDAD Y TIPO DE CORTE MINI PARTÍCULAS PARA HOJAS DE 80 g/m²



CAPACIDAD DE CORTE AUTOALIMENTACIÓN



NIVEL DE SEGURIDAD



CAPACIDAD DE LA PAPELERA



SISTEMA DE SEGURIDAD SAFE SENSE FELLOWES



DESTRUYE CD'S / DVD'S



DESTRUYE TARJETAS DE CRÉDITO



DESTRUYE GRAPAS, CLIPS



DESTRUYE GRAPAS

ENCUADERNADORAS



HOJAS QUE ENCUADERNA



HOJAS QUE PERFORA



HOJAS QUE GRAPA



HOJAS QUE TALADRA

CIZALLAS



CAPACIDAD DE CORTE

CAJAS REGISTRADORAS



TECLA %



NÚMERO DE DEPARTAMENTOS



FACTURA SIMPLIFICADA NORMATIVA



NÚMERO DE ARTÍCULOS



PANTALLA DE CLIENTE



CONEXIÓN PC

DETECTORES DE BILLETES FALSOS



DETECCIÓN MAGNÉTICA



DETECCIÓN DEL TAMAÑO



DETECCIÓN ULTRAVIOLETA



FIBRA DE METAL



DETECCIÓN DE INFRARROJOS



DETECTA: EURO / LIBRA / DÓLAR

NOVEDAD



CALIDAD PRECIO



PRODUCTO TOP



PRODUCTO ECO





A



CÓD.	REF.	COLOR	📦	📦	Price
163467	XF02	● AZUL	-	1	5,39€
163468	XF03	● GRIS	-	1	5,39€
163466	XF01	● NEGRO	-	1	5,39€

CALCULADORA DE BOLSILLO

Calculadora de bolsillo de 8 dígitos. Funciones de encendido y apagado, raíz cuadrada, porcentaje, suma y resta de memoria. Usa pilas LR1130. Con pilas. Medidas: 99 x 64 x 9 mm. Peso: 105 g. **La calculadora.**



B



CÓD.	REF.	COLOR	📦	📦	Price
163471	XF06	● AZUL	-	1	5,72€
163472	XF07	● GRIS	-	1	5,72€
163470	XF05	● NEGRO	-	1	5,72€

CALCULADORA DE BOLSILLO

Calculadora de bolsillo de 8 dígitos. Funciones de encendido y apagado, raíz cuadrada, porcentaje, suma y resta de memoria. Usa pilas LR1130. Con pilas. Medidas: 98 x 62 x 8 mm. Peso: 105 g. **La calculadora.**



C



CÓD.	REF.	COLOR	📦	📦	Price
163474	XF09	● AZUL	-	1	6,37€
163475	XF10	● NARANJA	-	1	6,37€
163476	XF11	● ROJO	-	1	6,37€
163477	XF12	● ROSA	-	1	6,37€
163478	XF13	● VERDE	-	1	6,37€



CALCULADORA DE BOLSILLO

Calculadora de bolsillo de 8 dígitos. Tecla de encendido. Funciones de raíz cuadrada, porcentaje, suma y resta de memoria. Solar y a pilas. Utiliza pilas LR1130. Medidas: 115 x 65 x 8 mm. Peso: 105 g. **La calculadora.**



D



CÓD.	REF.	COLOR	📦	📦	Price
169729	XF43	● NEGRO	-	1	4,17€
169727	XF41	● ROSA	-	1	4,17€
169728	XF42	● VERDE	-	1	4,17€



CALCULADORAS DE BOLSILLO

Calculadora de bolsillo de 8 dígitos. Tecla de encendido. Funciones de raíz cuadrada, porcentaje, suma y resta de memoria. Solar y a pilas. Utiliza pilas LR1130. Medidas: 94 x 59,5 x 10,5 mm. Peso: 90 g. **La calculadora.**

CASIO

E



CÓD.	REF.	📦	📦	Price
155208	HS-8VER	-	1	8,29€

CALCULADORA DE BOLSILLO HS-8VER

Calculadora de bolsillo. 8 dígitos. Alimentación solar y a pilas. Con tapa protectora giratoria 360°. Color azul. Funciona con una pila LR54. Medidas: 62,5 x 104 x 10 mm. Peso aprox: 45 g. **La calculadora.**



F



CÓD.	REF.	📦	📦	Price
163480	XF15	-	1	7,77€

CALCULADORA DE BOLSILLO XF15

Calculadora de bolsillo de 10 dígitos. Tecla de encendido. Funciones de raíz cuadrada, porcentaje, suma y resta de memoria. Solar y a pilas. Utiliza pilas LR1130. Con tapa rígida. Color gris. Medidas: 123 x 75 x 12 mm. Peso: 105 g. **La calculadora.**



CALCULADORAS DE BOLSILLO

CASIO

A

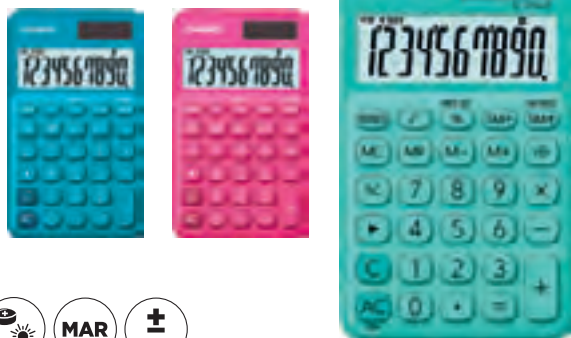

CÓD.	REF.	COLOR			
155204	SL-310UC-BU	AZUL	-	1	10,83€
155205	SL-310UC-RD	FUCSIA	-	1	10,83€
155207	SL-310UC-GN	VERDE	-	1	10,83€

CALCULADORA DE BOLSILLO SL-310UC

Calculadora de bolsillo. Pantalla de 10 dígitos. Alimentación solar y a pilas. Cálculo de porcentaje, margen de beneficio, impuestos, raíz cuadrada, etc. Funciona con una pila LR54. Medidas: 70 x 118 x 8 mm. Peso: 50 g. **La calculadora.**

CASIO

B

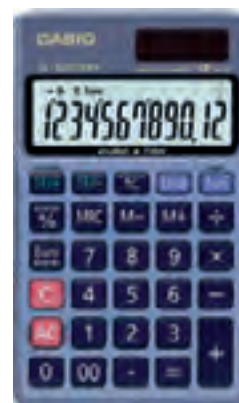

CÓD.	REF.			
155209	SL-320TER+	-	1	15,52€

CALCULADORA DE BOLSILLO SL-320TER

Calculadora de bolsillo. 12 dígitos. Alimentación solar y a pilas. Suma y resta de memoria. Tecla programable de impuestos que permite el cálculo inmediato de los mismos. Tecla de porcentaje. Tecla de conversión de moneda. Funciona con una pila LR54. Medidas: 70 x 118,5 x 8 mm. Peso: 55 g. **La calculadora.**

CALCULADORAS DE SOBREMESA



C



CÓD.	REF.	COLOR			
163482	XF17	AZUL	-	1	8,99€
163483	XF18	GRIS	-	1	8,99€
163481	XF16	NEGRO	-	1	8,99€

CALCULADORA DE SOBREMESA

Calculadora de sobremesa de 8 dígitos. Teclas de encendido y apagado. Funciones de raíz cuadrada, porcentaje, suma y resta de memoria. Solar y a pilas. Funciona con pilas LR1130. Medidas: 127 x 105 x 24 mm. Peso: 165 g. **La calculadora.**

CASIO

D



CÓD.	REF.			
161929	MS-80E	-	1	17,34€

CALCULADORA DE SOBREMESA MS-80E

Calculadora con función de conversión a euro, porcentaje, memoria, cálculo de margen beneficio. Cubierta metálica, teclas en formato grande. Alimentación dual: solar y a pilas. (1 pila LR54 incluida). Medidas: 101 x 149 x 28 mm. Peso: 120 g. **La calculadora.**



E



CÓD.	REF.	COLOR			
163486	XF21	AZUL	-	1	9,57€
163485	XF20	NEGRO	-	1	9,57€
163487	XF22	ROJO	-	1	9,57€
163488	XF23	ROSA	-	1	9,57€
163489	XF24	VERDE	-	1	9,57€

CALCULADORA DE SOBREMESA

Calculadora de sobremesa de 10 dígitos. Teclas de encendido y apagado. Funciones de raíz cuadrada, porcentaje, suma y resta de memoria. Solar y a pilas. Funciona con pilas LR1130. Medidas: 127 x 105 x 24 mm. Peso: 165 g. **La calculadora.**



UNIDAD MÍNIMA DE VENTA



PERMITE APERTURA DE ENVASE



MEDIDAS: ANCHO X ALTO X PROFUNDIDAD

CASIO

A

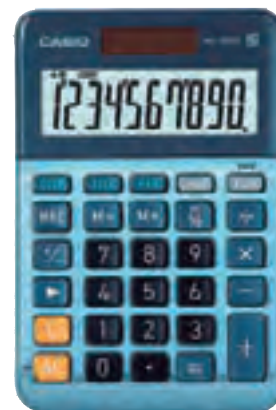

CÓD. REF.
 161930 MS-100EM - 1 22,29€

CALCULADORA DE SOBREMESA MS-100EM

Pantalla LCD extragrande de 10 dígitos. Solar y a pilas. Con cálculo avanzado de porcentaje, conversión de moneda en euros. Cálculo de costo / venta / margen de beneficio, cálculo de margen, placa frontal de aluminio noble, azul. Acabado metálico. Pies de goma antideslizantes. Funciona con 1 pila LR1130. Medidas: 101 x 149 x 28 mm. Peso: 120 g. **La calculadora.**



B



CÓD. REF.
 163491 XF26 - 1 9,81€

CALCULADORA DE SOBREMESA XF26

Calculadora de sobremesa de 12 dígitos. Teclas de encendido y apagado. Funciones de raíz cuadrada, porcentaje, suma y resta de memoria. Solar y a pilas. Funciona con pilas LR1130. Color negro. Medidas: 127 x 105 x 24 mm. Peso: 165 g. **La calculadora.**



C



CÓD. REF.
 163492 XF27 - 1 17,17€

CALCULADORA DE SOBREMESA XF27

Calculadora de sobremesa de 12 dígitos. Teclas de encendido y apagado. Funciones de tasas y ratio, redondeo decimal, posición decimal, función GT. Tecla doble cero y de corrección de entrada. Solar y a pilas. Funciona con pilas LR1130. Color negro. Medidas: 155 x 115 x 25 mm. Peso: 265 g. **La calculadora.**



D



CÓD. REF.
 163493 XF28 - 1 21,17€

CALCULADORA DE SOBREMESA XF28

Calculadora de sobremesa de 12 dígitos. Pantalla de doble línea. Con función Trackback, coste, ventas y margen de beneficio. Cálculo de impuestos y tecla de doble cero. Autoapagado. Solar y a pilas. Funciona con pilas LR1130. Color azul. Medidas: 155 x 115 x 25 mm. Peso: 270 g. **La calculadora.**



E



CÓD. REF.
 163494 XF29 - 1 20,02€

CALCULADORA DE SOBREMESA XF29

Calculadora de sobremesa grande de 12 dígitos. Teclas de encendido y apagado y tecla doble cero. Funciones de redondeo decimal y posición decimal, GT, check y correct, auto replay, raíz cuadrada, porcentaje, suma y resta de memoria. Solar y a pilas. Funciona con pilas LR44. Color negro. Medidas: 190 x 140 x 30 mm. Peso: 340 g. **La calculadora.**



F



CÓD. REF.
 163495 XF30 - 1 19,61€

CALCULADORA DE SOBREMESA XF30

Calculadora de sobremesa grande de 12 dígitos. Teclas de encendido y apagado, doble cero, tasas y ratio. Funciones de redondeo decimal y posición decimal, GT, raíz cuadrada, porcentaje, suma y resta de memoria. Solar y a pilas. Funciona con pilas LR44. Color negro. Medidas: 190 x 140 x 30 mm. Peso: 340 g. **La calculadora.**





A



CÓD. REF.
166792 XF40 - 1 13,44€

CALCULADORA DE SOBREMESA XF40

Calculadora de sobremesa de 12 dígitos. Fabricada con un 40% en plástico reciclado, respetuosa con el medioambiente. Pantalla reclinable de doble línea. Con función Trackback, de coste, ventas y margen de beneficio. Tecla de cálculo de impuestos, doble cero, tecla de inserción y borrado. Elegante frontal metálico de color negro. Teclas de plástico. Pulsación de rápida respuesta. Autoapagado. Solar y pilas. Medidas: 175 x 12 x 30 mm. Peso: 146 g. **La calculadora.**



CASIO

B



CÓD. REF. COLOR
155210 MS-20UC-BU AZUL - 1 15,49€
155213 MS-20UC-PK ROSA - 1 15,49€
155212 MS-20UC-GN VERDE - 1 15,49€

CALCULADORA DE SOBREMESA MS-20UC

Calculadora de sobremesa. 12 dígitos. Alimentación solar y a pilas (LR1130 x 1). Suma y resta de memoria. Tecla de doble cero. Tecla de porcentaje. Tecla programable de impuestos que permite el cálculo inmediato de los mismos. Medidas: 105 x 149,5 x 23 mm. Peso: 110 g. **La calculadora.**

CASIO

C

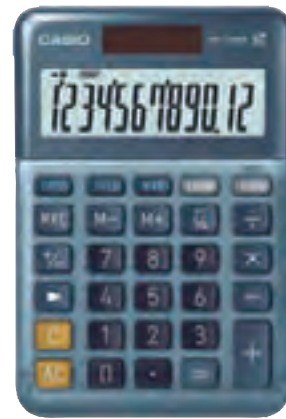

CÓD. REF.
161931 MS-120EM - 1 24,30€

CALCULADORA DE SOBREMESA MS-120EM

Pantalla LCD extragrande de 12 dígitos. Solar y a pilas. Acabado metálico. Con cálculo avanzado de porcentaje, conversión de moneda en euros. Cálculo de costo / venta / margen de beneficio, cálculo de margen, placa frontal de aluminio noble, azul. Funciona con 1 pila LR1130. Medidas: 101 x 149 x 28 mm. Peso: 120 g. **La calculadora.**



D



CÓD. REF.
166791 XF39 - 1 16,91€

CALCULADORA DE SOBREMESA XF39

Calculadora de sobremesa grande de 12 dígitos. Fabricada con un 40% en plástico reciclado, respetuosa con el medioambiente. Pantalla reclinable. Teclas de plástico. Tecla de encendido. Funciones de redondeo decimal, posición decimal, doble cero, de check, raíz cuadrada, porcentaje, suma y resta de memoria. Pulsación de rápida respuesta. Autoapagado. Solar y pilas. Color negro. Medidas: 190 x 140 x 32 mm. Peso: 183 g. **La calculadora.**



E



CÓD. REF.
163496 XF31 - 1 21,17€

CALCULADORA DE SOBREMESA XF31

Calculadora de sobremesa grande de 14 dígitos. Teclas de encendido y apagado, doble cero y triple cero, tasas y ratio. Funciones de redondeo decimal y posición decimal, GT, raíz cuadrada, porcentaje, suma y resta de memoria. Solar y a pilas. Funciona con pilas LR1130. Color negro. Medidas: 170 x 122 x 35 mm. Peso: 400 g. **La calculadora.**



UNIDAD MÍNIMA DE VENTA



PERMITE APERTURA DE ENVASE



MEDIDAS: ANCHO X ALTO X PROFUNDIDAD



A

240 funciones



CÓD.	REF.	COLOR			
163497	XF32	● AZUL	-	1	11,36€
163499	XF34	● GRIS	-	1	11,36€
163498	XF33	● NEGRO	-	1	11,36€

CALCULADORA CIENTÍFICA

Calculadora científica de 10 + 2 dígitos con pantalla de 2 líneas de lectura. Visualización de expresión y resultado de manera simultánea. 240 funciones integradas. Funciones trigonométricas, parabólicas e hiperbólicas. Cálculo automático de quebrados y tecla de cursor extragrande para desplazarse por los menús. Memoria para almacenar las variables, cómputos en grado centesimal, sexagesimal y medida de arco. Conversión mutua entre sistemas decimal y sexagesimal. Generador de valores aleatorios, porcentajes, fracciones, combinaciones, permutaciones. Cómodo sistema de menú para cálculos estadísticos. Con tapa rígida. Usa una pila LR44. Medidas: 156 x 85 x 20 mm. Peso: 170 g. **La calculadora.**

CASIO

B

240 funciones



CÓD.	REF.			
39206	FX-82 MSII	-	1	12,68€

CALCULADORA CIENTÍFICA FX-82 MSII

Calculadora científica. Pantalla LCD de dos líneas. 10+2 dígitos. 240 funciones. Con carcasa rígida. Funciona con 1 pila AAA. Funciones estadísticas y trigonométricas. Cálculo de porcentajes y totales. Memoria acumulativa. Funciones hiperbólicas e inversas. Cálculo de fracciones, estadística bidimensional con cálculo de media, valor estimado y suma. Medidas: 77 x 161,5 x 13,8 mm. Peso: 115 g. **La calculadora.**



CALCULADORAS CIENTÍFICAS

CASIO

A

+300
funciones



CÓD. REF.
77740 FX-82SPCW-W-ET - 1 22,09€

CALCULADORA CIENTÍFICA FX-82SP CW

Texto matemático natural, pantalla LCD, +300 funciones, simplificación fracciones, cálculos fraccionarios, división entera, MCD, MCM, números primos, 6 líneas, 5 idiomas. Pila AAA. Medidas: 162 x 77 x 13 mm. Peso: 100 g. **La calculadora.**



CASIO

B

+300
funciones



CÓD. REF.
155199 FX-85SPCW-BU-W-ET - 1 27,76€

CALCULADORA CIENTÍFICA FX-85SPX II

Calculadora Científica FX-85SP CW, solar. Texto matemático natural, pantalla LCD, +300 funciones, simplificación fracciones, cálculos fraccionarios, división entera, MCD, MCM, números primos, 6 líneas, 5 idiomas. Solar/Pila. Medidas: 200 x 79 x 19 mm. Peso: 160 g. **La calculadora.**



CASIO

576
funciones

C



CÓD. REF.
155200 FX-570SPCW-WE-W-ET - 1 41,97€

CALCULADORA CIENTÍFICA FX-570SPX II

Calculadora Científica FX-570SP CW. Texto matemático natural, pantalla LCD, +560 funciones, derivadas/integrales, resolución numérica ecuaciones, MCD, MCM, matrices, probabilidad, 6 líneas, 5 idiomas. Pila AAA. Medidas: 170 x 79 x 22 mm. Peso: 168 g. **La calculadora.**



CASIO

576
funciones

D



CÓD. REF.
155201 FX-991SPCW-WE-W-ET - 1 46,58€

CALCULADORA CIENTÍFICA FX-991SPX II

Calculadora Científica FX-991SP CW, solar. Texto matemático natural, pantalla LCD, +560 funciones, derivadas/integrales, resolución numérica ecuaciones, MCD, MCM, matrices, probabilidad, 6 líneas, 5 idiomas. Solar/Pila. Medidas: 200 x 80 x 19 mm. Peso: 150 g. **La calculadora.**



CALCULADORA GRÁFICA

CASIO

E



CÓD. REF.
155202 FX-CG50 - 1 147,32€

CALCULADORA GRÁFICA FX-CG50

Calculadora gráfica con pantalla a color. Pantalla de 8 líneas por 21 dígitos. 10 + 2 dígitos. Carcasa rígida. Funciones hiperbólicas, inversas, exponenciales, logarítmicas, REF/ RREF, matrices, etc. Funciones estadísticas, cálculo diferencial e integral. Funciones financieras. Representación gráfica. Puerto USB. Funciona con 4 pilas AAA. Medidas: 89 x 188,5 x 18,6 mm. Peso: 230 g. **La calculadora.**



CASIO

F



CÓD. REF.
161369 FC-100V - 1 53,68€

CALCULADORA FINANCIERA FC-100V

Pantalla de 4 líneas, matriz de puntos 31 x 96. Dígitos de mantisa y exponente: 10+2. Formato de entrada: V.P.A.M. Cálculos de funciones. Reproducción, memoria, ajuste del número en pantalla, ajuste de ángulos, permite realizar la evaluación de inversión (flujo de efectivo), cálculos trigonométricos y trigonométricos inversos. Funciona con 1 pila AAA. Color gris. Medidas: 80 x 161 x 13,7 mm. Peso: 110 g. **La calculadora.**



MÁQUINAS DE OFICINA



UNIDAD MÍNIMA DE VENTA



PERMITE APERTURA DE ENVASE



MEDIDAS: ANCHO X ALTO X PROFUNDIDAD



A

VER
pág.
370
ROLLOS
SUMADORAS



B



CÓD.	REF.	COLOR		
163439	XF37	● NEGRO	- 1	82,27€
163440	XF38	○ BLANCO	- 1	82,27€



CÓD.	REF.		
163438	XF36	- 1	87,82€

CALCULADORA IMPRESORA XF36

Calculadora impresora con pantalla de 12 dígitos. Utiliza rollo de papel de 57 mm de ancho por 25 mm de diámetro. Impresión en 2 colores. Con tecla de memoria, redondeo, tecla doble cero y triple cero, tecla programable de impuestos, margen de beneficio, precio de coste y precio de venta. Funciona con 4 pilas AA y una pila CR2032. Pilas incluidas. Color blanco. Medidas: 235 x 155 x 62 mm. Peso: 490 g. **La calculadora.**



ADAPTADOR
155115

C



CÓD.	REF.		
155114	KF11213	- 1	68,39€

CALCULADORA IMPRESORA KF11213

Calculadora impresora con pantalla de 12 dígitos. Utiliza rollo de papel de 57 mm de ancho por 25 mm de diámetro. Imprime a una tinta azul. Con tecla de memoria, redondeo, tecla doble cero, tecla programable de impuestos, margen de beneficio, precio de coste y precio de venta. Funciona con 4 pilas AA o con adaptador de 6V 0,5A. Pilas y adaptador incluidos. Compatible con rodillo entintado código 44293. Medidas: 98 x 192 x 44 mm. Peso: 338 g. **La calculadora.**



D



CÓD.	REF.		
154807	2289C001AA	- 1	89,10€

CALCULADORA IMPRESORA MP120-MG

Calculadora impresora con pantalla de 12 dígitos. Impresión a 2 colores. Velocidad de impresión 2 líneas por segundo. Parcialmente fabricada con materiales de productos Canon reciclados. Funciones de reloj y calendario. Con tecla de triple cero, conversión de divisas, cálculo de impuestos, redondeo. Medidas: 203 x 292 x 72 mm. Peso: 960 g. **La calculadora.**



CASIO

E



CÓD.	REF.		
155334	FR-2650RC	- 1	81,08€

CALCULADORA IMPRESORA FR-2650RC

Calculadora impresora con pantalla de 12 dígitos. Utiliza rollo de papel de 58 mm de ancho. Impresión bicolor IR-40T. Cálculo de ganancias, cálculo de impuestos, tecla de corrección rápida, tecla de doble cero, redondeo y tecla de gran total. Alimentación con cable directo a red. Incluye adaptador. Color blanco. Medidas: 195 x 313 x 65 mm. Peso: 620 g. **La calculadora.**



CALCULADORAS IMPRESORAS

CASIO **A**



CÓD. REF.
 166029 HR-150RCE - 1 52,23€

CALCULADORA IMPRESORA HR-150RCE

Calculadora impresora con pantalla LC de 12 dígitos. Anchura del papel: 58 mm. Conversión Euro (3 divisas), cálculo de ganancias (costo, venta, margen), cálculo de impuesto, cálculo porcentual y porcentual delta, MU - MD, cálculo de promedio, selector decimal, tecla de corrección rápida, tecla doble cero, selector de redondeo, verificación de hasta 150 pasos, función post-print, función Re-print, imprime la hora y fecha actuales. Velocidad de impresión: 2.0 líneas/seg. Impresión bicolor (IR-40T). Alimentación de pilas: 4 x AA. Adaptador de CA opcional (AD-A60024). Medidas: 65 x 165 x 295 mm. Peso: aprox. 495 g. **La calculadora.**



ibico **B**



VER
 pág.
 370
 ROLLOS
 SUMADORAS



CÓD. REF.
 169311 IB410031 - 1 133,98€

CALCULADORA IMPRESORA 1214X

Calculadora impresora compacta semiprofesional. Se puede usar en el escritorio con un adaptador de red o con pilas. Imprime en negro y rojo a 2,4 líneas por segundo y tiene una pantalla LCD angular de 12 dígitos. Con una opción de hora o fecha en la pantalla más los modos con o sin impresión. Es una de las calculadoras impresora más versátiles disponibles. Color blanco/azul. Funciona con adaptador código 169389 (no incluido). Medidas: 152 x 218 x 55 mm. Peso: 700 g. **La calculadora.**



ibico **C**



CÓD. REF.
 169312 IB410055 - 1 188,41€

CALCULADORA IMPRESORA 1221X

Calculadora impresora de dos colores (negra y roja). Con un rollo de papel estándar de 57 mm. Con pantalla LCD angular de 12 dígitos, tiene un teclado profesional, imprime a 2,4 líneas por segundo y tiene la opción de reloj o fecha en la pantalla. Color blanco/azul. Funciona con pilas (no necesita adaptador). Medidas: 212 x 278 x 64 mm. Peso: 1 kg. **La calculadora.**



ibico **D**



CÓD. REF.
 169313 IB404009 - 1 356,28€

CALCULADORA IMPRESORA 1231X

Calculadora impresora profesional. Con una pantalla altamente visible en dos colores de 12 dígitos. Proporciona una impresión rápida en negro y rojo de 3,5 líneas por segundo y está diseñada con teclas de color claramente colocadas. Color blanco/azul. Funciona con adaptador (incluido). Medidas: 230 x 300 x 75 mm. Peso: 1,4 kg. **La calculadora.**



CASIO

E



CÓD. REF.
 154710 HR-8RCE - 1 35,34€

CALCULADORA IMPRESORA HR-8RCE

Calculadora impresora con pantalla LC de 12 dígitos. Cálculo de ganancias, cálculo de impuestos, cálculo de porcentajes, tecla doble cero. Usa papel de 58 mm de ancho y cinta de entintar IR-40. Velocidad de impresión: 1,6 líneas/segundo. Funciona con 4 pilas AA. Adaptador de CA opcional (AD-A60024). Color negro. Medidas: 99 x 196 x 41,1 mm. Peso aprox.: 271 g. **La calculadora.**



ADAPTADOR DE CORRIENTE

Q-CONNECT®

F



CÓD. REF.
 155115 KF11217 - 1 17,22€

ADAPTADOR DE CORRIENTE

Adaptador de corriente para la calculadora impresora 155114. Hasta 100-240V 50-60HZ max 2 000 mA. Color negro. Medidas: 76,5 x 26,7 x 59 mm. **El adaptador.**

GUÍA PARA ELEGIR UNA ENCUADERNADORA

ENCUADERNACIÓN CON ESPIRAL

- Permite girar el documento 360°.
- Gran capacidad de encuadernación: encuaderna hasta 450 hojas (dependiendo de la máquina).
- Paso 5:1 = 5 perforaciones por pulgada.
- Presentación de aspecto funcional.
- Método seguro: no se salen las hojas.
- Permite desencuadernación.



ENCUADERNACIÓN CON CANUTILLOS DE PLÁSTICO

- Método económico.
- Permite girar el documento 360°.
- Gran capacidad de encuadernación: encuaderna hasta 450 hojas (dependiendo de la máquina).
- Presentación de aspecto funcional.
- Permite desencuadernación.



ENCUADERNACIÓN POR PRESIÓN (Channel)

- Método rápido, sencillo y elegante. Acabado tipo libro.
- Capacidad de encuadernación desde 10 a 300 hojas (dependiendo de la tapa empleada).
- Permite añadir o quitar hojas una vez encuadernado el documento.



ENCUADERNACIÓN TÉRMICA

- Método rápido y sencillo. Acabado tipo libro.
- Capacidad de encuadernación hasta 200 hojas (dependiendo de la tapa empleada).
- Ideal para documentos definitivos. No permite desencuadernación.



ENCUADERNADORAS ESPIRAL SENCILLA

Q-CONNECT®

A



CÓD.	REF.	Iconos	Precio
36383	KF00799	1	171,08€

ENCUADERNADORA 5:1 ESPIRAL METÁLICA

Perfora 10 hojas y encuaderna hasta 450 hojas DIN A4 de 80 g/m² con una espiral de 50 mm. Regulación de margen lateral de perforación. Incluye alicates de corte y doblado. Medidas: 380 x 217 x 343 mm. Peso: 4,3 kg. **La encuadernadora.**

Fellowes

B



CÓD.	REF.	Iconos	Precio
150191	3302502	1	159,63€

ENCUADERNADORA 5:1 METAL 25 ESPIRAL METÁLICA

Perfora hasta 10 hojas DIN A4 de 80 g/m². Encuaderna hasta 450 hojas de 80 g/m² con una espiral de 50 mm. Paso de la espiral 5:1. Base metálica para mayor resistencia y estabilidad. Palanca de perforación metálica. Regulación del margen lateral. Bandeja para residuos de fácil extracción. Incluye alicates para cortar la espiral. Medidas: 380 x 140 x 250 mm. Peso: 3,5 kg. **La encuadernadora.**

Fellowes

C



CÓD.	REF.	Iconos	Precio
34698	3005001	1	202,57€

ENCUADERNADORA 5:1 METAL 50 ESPIRAL METÁLICA

Perfora hasta 12 hojas DIN A4 de 80 g/m². Encuaderna hasta 450 hojas de 80 g/m² con una espiral de 50 mm. Paso de la espiral 5:1. Regulación del margen lateral. Bandeja para residuos de fácil extracción. Incluye alicates para cortar y doblar la espiral. Medidas: 445 x 128 x 151 mm. Peso: 4,3 kg. **La encuadernadora.**



ENCUADERNADORAS ESPIRAL SENCILLA

Fellowes

A

Incluye
ALICATES



CÓD. REF.
50035 5600501 - 1 340,19€

ENCUADERNADORA 5:1 METAL 50R ESPIRAL METÁLICA

Encuadernadora manual de espiral metálica paso 5:1. Perforación hasta 12 hojas de 80 g/m². Encuaderna hasta 450 hojas. Utiliza espirales de hasta 50 mm. Rodillo insertador eléctrico incluido para ayudar a la introducción de la espiral. Selector de diámetro de espiral a utilizar. Selector de regulación de profundidad del agujero. Bandeja para residuos de fácil extracción. Incluye alicates de corte y doblado. Medidas: 385 x 165 x 251 mm. Peso: 8 kg. **La encuadernadora.**

Fellowes

B

Incluye
ALICATES



CÓD. REF.
34700 0030102 - 1 449,34€

ENCUADERNADORA 5:1 METAL 100 ESPIRAL METÁLICA

Encuadernadora manual de espiral metálica. Perfora hasta 20 hojas DIN A4 de 80 g/m². Encuaderna hasta 450 hojas DIN A4 de 80 g/m², con una espiral de 50 mm. Paso de la espiral 5:1. Selector del diámetro de la espiral. Regulación del margen lateral y profundidad. Bandeja para residuos de fácil extracción. Incluye alicates de corte y doblado. Medidas: 389 x 190 x 397 mm. Peso: 9 kg. **La encuadernadora.**



C



CÓD. REF.
171986 4410057 - 1 570,57€

ENCUADERNADORA 5:1 METAL MC59 ESPIRAL METÁLICA

Construido con metal duradero, diseñado para manejar grandes volúmenes de hojas con facilidad. Combina una capacidad de perforación de hasta 20 hojas (70 g/m²) con una capacidad de encuadernación de hasta 450 hojas DIN A4 (bobina de 50 mm) mediante un insertador eléctrico, lo que garantiza un procesamiento de documentos eficiente y confiable. Bandeja de recortes de gran volumen y fácil acceso. Color plata. Medidas: 403 x 162 x 290 mm. Peso: 8,6 kg. **La encuadernadora.**



D



CÓD. REF.
171985 4410039 - 1 784,53€

ENCUADERNADORA MULTIFUNCIÓN MULTIBIND MB20

Encuadernadora multifuncional duradera que ofrece la flexibilidad de producir documentos encuadernados con canutillo o alambre. Ideal para oficinas pequeñas y medianas, combina un diseño liviano con un funcionamiento práctico y sencillo. Con capacidad para perforar hasta 20 hojas de 70 g/m² a la vez, puede encuadernar eficazmente hasta 500 hojas con un peine de 51 mm o 125 hojas con un alambre de 14,3 mm y 34 bucles. Compatible con canutillos de 6 mm a 28 mm y wiros de 4,7 mm a 14,3 mm. Bandeja de recortes de gran volumen y fácil acceso. Color gris. Medidas: 430 x 165 x 400 mm. Peso: 17 kg. **La encuadernadora.**



ENCUADERNADORAS CANUTILLOS PLÁSTICO

Fellowes

E



CÓD. REF.
58930 5627501 - 1 145,35€

ENCUADERNADORA CANUTILLO DE PLÁSTICO STAR+150

Uso moderado. Hogar y oficina en casa. Perfora hasta 15 hojas DIN A4 de 80 g/m². Encuaderna hasta 150 hojas de 80 g/m² con un canutillo de 19 mm. Palanca ergonómica de perforación, integrada en la base. La carga vertical de los documentos asegura una perfecta alineación para su perforación. Selector del tamaño del canutillo. Medidas: 449 x 284 x 86 mm. Peso: 4,3 kg. **La encuadernadora.**



UNIDAD MÍNIMA DE VENTA



PERMITE APERTURA DE ENVASE



MEDIDAS: ANCHO X ALTO X PROFUNDIDAD

Feljowes

A

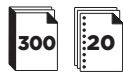

CÓD.	REF.			
58346	5627601	-	1	236,60€

ENCUADERNADORA CANUTILLO DE PLÁSTICO PULSAR+ 300

Encuadernadora manual ideal para uso frecuente, como en pequeñas empresas. Perfora hasta 20 hojas DIN A4 de 80 g/m². Encuaderna hasta 300 hojas DIN A4 de 80 g/m² con un canutillo de 19 mm. Perfora y encuaderna de forma continua. La carga vertical de los documentos asegura una perfecta alineación para su perforación. Con selector de tamaño del canutillo. Incluye kit de encuadernación para 10 documentos. Medidas: 449 x 368 x 130 mm. Peso: 6,90 kg. **La encuadernadora.**



B



CÓD.	REF.			
171984	4410037	-	1	473,09€

ENCUADERNADORA CANUTILLO COMBBIND CB25 PRO

Encuadernadora manual confiable y resistente diseñada para agilizar las tareas diarias en la oficina, el hogar y la escuela. Los pasadores selectores ajustables permiten una adaptación sin esfuerzo a tamaños de papel hasta Din A4, con la flexibilidad de personalizar la profundidad de los márgenes. Diseñado para facilitar su uso, cuenta con una práctica bandeja de recortes para un acceso rápido. Perfora hasta 25 hojas Din A4 de 70 g/m², puede encuadernar hasta 500 hojas a la vez con lomos de 51 mm, lo que la convierte en una opción ideal para una organización eficiente de documentos. Color plata. **La encuadernadora.**



ENCUADERNADORAS ELÉCTRICAS

Feljowes

C



CÓD.	REF.			
52743	0037702	-	1	2.088,98€

ENCUADERNADORA ELÉCTRICA ESPIRAL METÁLICA E200R

Encuadernadora de espiral metálica paso 5:1. Formato máximo DIN A4. Encuaderna hasta 450 hojas. Perforación hasta 20 hojas de 80 g/m². Rodillo insertador eléctrico incluido para ayudar a la introducción de la espiral. Selector del margen de profundidad. Selector de espiral a utilizar. Incluye alicates de corte y doblado. Medidas: 400 x 245 x 400 mm. Peso: 18,6 kg. **La encuadernadora.**



Incluye ALICATES



D



CÓD.	REF.			
152471	7101046EU	-	1	500,80€

ENCUADERNADORA CANUTILLO DE PLÁSTICO C200E

Encuadernadora eléctrica. Ideal para uso frecuente. Perfora hasta 15 hojas y encuaderna hasta 330. Con indicadores de alineación. Encuaderna DIN A3 vertical, DIN A4 y DIN A5. Color negro. Medidas: 385 x 220 x 350 mm. Peso: 6,14 kg. **La encuadernadora.**



ENCUADERNADORAS ELÉCTRICAS

YOSAN

A



CÓD.	REF.		
75448	3036PE164	- 1	1,425,46€

ENCUADERNADORA ESPIRAL METÁLICA P164 ELÉCTRICA

Encuadernadora de espiral sencilla. Eléctrica para realizar menor esfuerzo al perforar. Paso 5:1. Perfora 25 hojas DIN A4 de 80 g/m². Encuaderna hasta 50 hojas DIN A4 80 g/m². Nº de perforaciones: 59. Ancho máximo de encuadernación: DIN A4. Ajuste de profundidad de 3 a 8 mm. Potencia: 220V. Consumo: 120W. Medidas: 425 x 260 x 450 mm. Peso: 24,5 kg. **La encuadernadora.**



ENCUADERNADORA ESPIRAL DOBLE WIRE

Fellowes

B



CÓD.	REF.		
155715	5224101	- 1	372,39€

ENCUADERNADORA QASAR WIRE

Encuadernadora para espiral de alambre. Perfora hasta 15 hojas. Encuaderna hasta 130 hojas con wire de paso 3:1 de 14 mm. Con palanca de gran tamaño para realizar el mínimo esfuerzo para perforar. Bandeja de almacenamiento de los wire con selector de diámetro del canutillo y guía de medición de documentos patentada, para poder elegir el wire adecuado. Medidas: 470 x 130 x 390 mm. Peso: 7,8 kg. **La encuadernadora.**

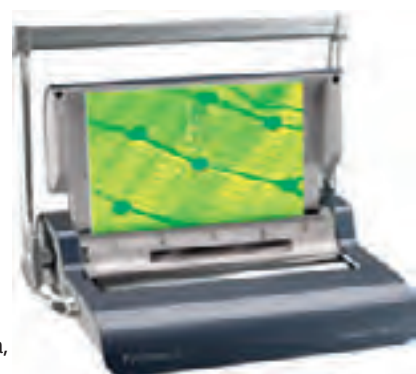

ENCUADERNADORA MULTIFUNCIÓN

Fellowes

C



CÓD.	REF.		
159828	5603101	- 1	343,47€

CENTRO DE ENCUADERNACIÓN MULTIFUNCIÓN 3 EN 1 LYRA

Centro de encuadernación multifunción que permite encuadernar, grapar documentos y realizar perforaciones de 2 y 4 agujeros, todo en la misma máquina. Encuadernación de canutillo de plástico, perfora de forma manual hasta 20 hojas y encuaderna hasta 300 hojas con canutillo de 38 mm. Permite grapar hasta 30 hojas con el mínimo esfuerzo gracias al sistema EasyPress con grapas tamaño 24/6-26/6. Realiza perforaciones de hasta 30 hojas de 2 y 4 agujeros para el archivo en carpetas y archivadores de anillas. Medidas: 423 x 153 x 395 mm. Peso: 6,9 kg. **La encuadernadora.**



ENCUADERNADORA PRESIÓN (CHANNEL)

LEITZ



D



CÓD.	REF.		
18351	73880000	- 1	963,32€

ENCUADERNADORA IMPRESSBIND 280 POR PRESIÓN

Nueva máquina de encuadernación por presión con el sistema Channel. Ofrece un acabado plenamente profesional. La máquina detecta qué tamaño de tapa está utilizando, por lo que no necesita ningún preajuste. Mide el grosor del documento y le dice qué tamaño de tapa debe usar. Puede ser guardada vertical u horizontalmente. Medidas: 460 x 510 x 160 mm. Peso: 23 kg. **La encuadernadora.**



UNIDAD MÍNIMA DE VENTA



PERMITE APERTURA DE ENVASE



MEDIDAS: ANCHO X ALTO X PROFUNDIDAD

Q-CONNECT®



A

CÓD.	REF.	DIÁMETRO	HOJAS	UDS./CAJA	📦	📦
63448	KF24016	6 mm	20	100	- 1	6,45€
63449	KF24018	8 mm	40	100	- 1	6,45€
63436	KF24020	10 mm	95	100	- 1	8,21€
63437	KF24022	12 mm	102	100	- 1	16,33€
63439	KF24051	14 mm	130	100	- 1	23,58€
63441	KF24024	16 mm	145	50	- 1	15,38€
63443	KF32114	18 mm	160	50	- 1	17,14€
63445	KF32116	22 mm	200	50	- 1	18,44€
63447	KF32118	25 mm	225	50	- 1	23,55€
63435	KF15867	51 mm	490	10	- 1	8,58€

CANUTILLO DE PLÁSTICO PARA ENCUADERNADORAS

Redondos. Color negro. **La caja.**

Q-CONNECT®

C

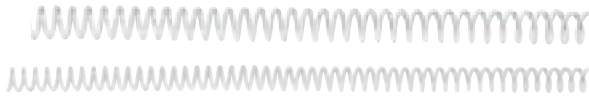

CÓD.	REF.	DIÁMETRO	GROSOR	📦	📦
153426	KF18757	6 mm	1,8 mm	- 1	19,94€
153427	KF18758	8 mm	1,8 mm	- 1	23,02€
153428	KF18759	10 mm	1,8 mm	- 1	27,79€
153429	KF18760	12 mm	1,8 mm	- 1	32,55€
153430	KF18761	14 mm	1,8 mm	- 1	38,21€
153431	KF18762	16 mm	2 mm	- 1	46,32€
153432	KF18763	18 mm	2 mm	- 1	59,80€
153433	KF18764	20 mm	2 mm	- 1	67,15€



ESPIRAL DE PLÁSTICO PARA ENCUADERNADORAS. PASO 32 - 5:1

Espiral en plástico transparente para encuadernación. **La caja de 100 unidades.**

Q-CONNECT®

E

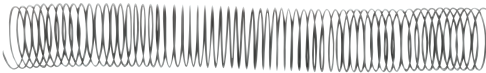

Paso 56 - 4:1.

CÓD.	REF.	CALIBRE	HOJAS	Ø mm	UDS./CAJA	📦	📦
64049	KF04413	1 mm	20	6	200	- 1	14,36€
64050	KF04414	1 mm	40	8	200	- 1	17,94€
64051	KF04415	1 mm	60	10	200	- 1	25,10€
64052	KF04416	1 mm	80	12	200	- 1	28,73€
64053	KF04417	1 mm	100	14	100	- 1	16,16€
64054	KF04418	1,2 mm	120	16	100	- 1	23,33€
64055	KF04419	1,2 mm	140	18	100	- 1	25,12€
64056	KF04420	1,2 mm	160	20	100	- 1	28,73€
64057	KF04421	1,2 mm	180	22	100	- 1	37,71€
64058	KF04422	1,2 mm	200	24	100	- 1	39,50€

ESPIRAL METÁLICA NEGRA PARA ENCUADERNADORAS. PASO 56 - 4:1

Espirales metálicas para encuadernación. Color negro. Gran variedad de tamaños. **La caja.**

Q-CONNECT®

G

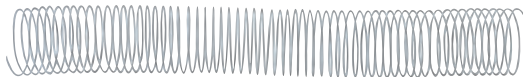

CÓD.	REF.	CALIBRE	Nº HOJAS	MEDIDAS Ø mm	UNIDADES/CAJA	📦	📦
155220	KF17123	1 mm	20	6	200	- 1	14,36€
155221	KF17124	1 mm	40	8	200	- 1	17,96€
155222	KF17125	1 mm	60	10	200	- 1	25,13€
155223	KF17126	1 mm	80	12	200	- 1	28,74€
155224	KF17127	1 mm	100	14	100	- 1	16,15€
155225	KF17128	1,2 mm	120	16	100	- 1	23,33€
155226	KF17129	1,2 mm	140	18	100	- 1	25,12€
155227	KF17130	1,2 mm	160	20	100	- 1	28,73€

ESPIRAL METÁLICA BLANCA PARA ENCUADERNADORAS. PASO 64-5:1

Espirales metálicas para encuadernación. Color blanco. Gran variedad de tamaños. **La caja.**

Q-CONNECT®

B



CÓD.	REF.	DIÁMETRO	HOJAS	UDS./CAJA	📦	📦
63438	KF24052	14 mm	130	100	- 1	23,53€
63442	KF32115	18 mm	160	50	- 1	17,14€
63444	KF32117	22 mm	200	50	- 1	19,29€
63446	KF32119	25 mm	225	50	- 1	24,65€

CANUTILLO DE PLÁSTICO PARA ENCUADERNADORAS

Redondos. Color blanco. **La caja.**



D

CÓD.	REF.	GROSOR	MODELO	HOJAS	📦	📦
43814	RG810410	6,3 mm	WIRE Nº 4 - 3:1	45	- 1	26,39€
43815	RG810510	7,9 mm	WIRE Nº 5 - 3:1	60	- 1	31,38€
43816	RG810610	9,6 mm	WIRE Nº 6 - 3:1	75	- 1	36,54€
43817	RG810710	11 mm	WIRE Nº 7 - 3:1	90	- 1	50,13€
43818	RG810810	12,7 mm	WIRE Nº 8 - 3:1	105	- 1	58,18€
43819	RG810910	14,3 mm	WIRE Nº 9 - 3:1	125	- 1	74,67€

ESPIRAL WIRE

Color negro. **La caja de 100 unidades.**

Q-CONNECT®

F

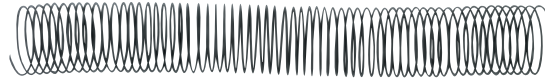

Paso 64 - 5:1.

CÓD.	REF.	CALIBRE	HOJAS	Ø mm	UDS./CAJA	📦	📦
64068	KF04427	1 mm	20	6	200	- 1	14,36€
64069	KF04428	1 mm	40	8	200	- 1	17,94€
64070	KF04429	1 mm	60	10	200	- 1	25,10€
64071	KF04430	1 mm	80	12	200	- 1	28,73€
64072	KF04431	1 mm	100	14	100	- 1	16,16€
64073	KF04432	1,2 mm	120	16	100	- 1	23,33€
64074	KF04433	1,2 mm	140	18	100	- 1	25,12€
64075	KF04434	1,2 mm	160	20	100	- 1	28,73€
64076	KF04435	1,2 mm	180	22	100	- 1	37,71€
64077	KF04436	1,2 mm	200	24	100	- 1	39,50€
64078	KF04437	1,2 mm	220	26	50	- 1	20,66€
64079	KF04438	1,2 mm	240	28	50	- 1	22,46€
64080	KF04439	1,2 mm	260	30	50	- 1	26,04€
64081	KF04440	1,2 mm	280	32	50	- 1	26,04€
64082	KF04441	1,2 mm	300	34	25	- 1	13,49€
154064	KF11137	1,2 mm	320	36	25	- 1	14,90€
64083	KF04443	1,2 mm	340	38	25	- 1	15,30€
154065	KF11138	1,2 mm	360	40	25	- 1	17,45€
64084	KF04460	1,2 mm	380	42	25	- 1	26,96€
154066	KF11139	1,2 mm	400	44	25	- 1	26,67€
64085	KF04462	1,2 mm	420	46	25	- 1	28,73€
64086	KF04477	1,2 mm	440	48	25	- 1	30,08€
64087	KF04463	1,2 mm	460	50	25	- 1	30,96€

ESPIRAL METÁLICA NEGRA PARA ENCUADERNADORAS. PASO 64 - 5:1

Espirales metálicas para encuadernación. Color negro. Gran variedad de tamaños. **La caja.**

Q-CONNECT®

H



Ejemplo de doblez para evitar enganches.



CÓD.	REF.	📦	📦
37597	KF00198	- 1	34,16€

ALICATE PARA ESPIRAL

Con mango de caucho para una mejor sujeción. Corta todo tipo de espirales metálicas y realiza un doblez para la terminación evitando enganches. Longitud: 13 cm. **El alicate.**



RESUMEN TAPAS DE ENCUADERNACIÓN

CÓDIGO	MATERIAL	FORMATO	MICRAS	COLOR	UNIDADES/CAJA	MARCA			
63451	CARTÓN	DIN A4	215 g/m ²	○ BLANCO BRILLANTE	100	Q-CONNECT®			
155180			750 g/m ²	● NEGRO	50	FELLOWES			
166055			800 g/m ²	○ AMARILLO INTENSO	50	LIDERPAPEL			
166056				● AZUL INTENSO	50	LIDERPAPEL			
166057				● NARANJA INTENSO	50	LIDERPAPEL			
166058				● ROSA INTENSO	50	LIDERPAPEL			
166059				● VERDE INTENSO	50	LIDERPAPEL			
64091				● AZUL	50	LIDERPAPEL			
163504				● CELESTE	50	LIDERPAPEL			
64088				● NEGRO	50	LIDERPAPEL			
64089		● ROJO		50	LIDERPAPEL				
163503		● ROSA		50	LIDERPAPEL				
64090		● VERDE	50	LIDERPAPEL					
163505		● VERDE MENTA	50	LIDERPAPEL					
64092		DIN A3	800 g/m ²	● NEGRO	50	LIDERPAPEL			
155183		CARTÓN BRILLO	DIN A4	250 g/m ²	● AZUL	100	FELLOWES		
155182					○ BLANCO	100	FELLOWES		
155181		CARTÓN SIMIL PIEL	DIN A4	250 g/m ²	● NEGRO	100	FELLOWES		
63453					● NEGRO	100	Q-CONNECT®		
63454					● ROJO	100	Q-CONNECT®		
63450	● AZUL				100	Q-CONNECT®			
63452	○ BLANCO				100	Q-CONNECT®			
155179	● NEGRO				100	FELLOWES			
155176	POLIPROPILENO				DIN A4	280 MC	● NEGRO	100	FELLOWES
64043						330 MC	○ TRANSPARENTE	150	LIDERPAPEL
155178						450 MC	● NEGRO	100	FELLOWES
155177							○ TRANSPARENTE	100	FELLOWES
64041		500 MC	500 MC	○ AHUMADA		100	LIDERPAPEL		
10746				● AZUL TRANSLÚCIDO		100	LIDERPAPEL		
64040				○ TRANSPARENTE		100	LIDERPAPEL		
10747				● ROJO TRANSLÚCIDO		100	LIDERPAPEL		
10748				● VERDE TRANSLÚCIDO		100	LIDERPAPEL		
06948				● AZUL OPACO		100	LIDERPAPEL		
64042	● NEGRO OPACO			100	LIDERPAPEL				
06949	● ROJO OPACO			100	LIDERPAPEL				
07042	● VERDE OPACO			100	LIDERPAPEL				
64036	800 MC			800 MC	● AZUL OPACO	50	LIDERPAPEL		
64035		● NEGRO OPACO	50		LIDERPAPEL				
64037		● ROJO OPACO	50		LIDERPAPEL				
64047		● VERDE OPACO	50		LIDERPAPEL				
64039	DIN A3	500 MC	○ TRANSPARENTE	50	LIDERPAPEL				
10750			○ TRANSPARENTE	100	LIDERPAPEL				
10749	POLIPROPILENO RAYADO	DIN A4	500 MC	● NEGRO	100	LIDERPAPEL			
64045				● AZUL	100	LIDERPAPEL			
64048				● ROJO	100	LIDERPAPEL			
64044				○ TRANSPARENTE	100	LIDERPAPEL			
64046	POLIPROPILENO ONDULADO	DIN A4	800 MC	● VERDE	100	LIDERPAPEL			
64094				● AZUL	50	LIDERPAPEL			
64095				● ROJO	50	LIDERPAPEL			
64099				○ TRANSPARENTE	50	LIDERPAPEL			
64100	PVC	DIN A4	150 MC	● VIOLETA	50	LIDERPAPEL			
155171				○ TRANSPARENTE	100	FELLOWES			
63458				○ TRANSPARENTE	100	Q-CONNECT®			
155172				○ TRANSPARENTE CRISTAL	100	FELLOWES			
154666				● AZUL OPACO	100	Q-CONNECT®			
63461		● NEGRO OPACO	100	Q-CONNECT®					
154667		● ROJO OPACO	100	Q-CONNECT®					
154668		● VERDE OPACO	100	Q-CONNECT®					
155173		● NEGRO OPACO	100	FELLOWES					
63459		200 MC	200 MC	○ INCOLORA	100	Q-CONNECT®			
155174	○ TRANSPARENTE CRISTAL			100	FELLOWES				
63460	○ INCOLORA			100	Q-CONNECT®				
63455	○ TRANSPARENTE			100	Q-CONNECT®				
63456	○ TRANSPARENTE			100	Q-CONNECT®				
155175	DIN A3	200 MC	○ TRANSPARENTE CRISTAL	100	FELLOWES				
63457			● NEGRO OPACO	100	Q-CONNECT®				

MÁQUINAS DE OFICINA

TAPAS DE ENCUADERNACIÓN

Q-CONNECT®

A



cód. REF.
63451 KF0049B - 1 37,92€

TAPA DE ENCUADERNACIÓN CARTÓN

Tapa de encuadernación en cartón. Válida para espiral canutillo, anillas y otros. Color blanco brillante. Formato DIN A4. **El pack de 100 unidades.**

Fellowes

B

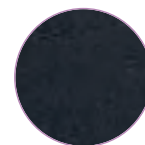

cód.
155180 - 1 24,50€

TAPA DE ENCUADERNACIÓN CARTÓN

Tapa de encuadernación en cartón de 750 g/m². Válida para espiral canutillo, anillas y otros. Color negro. Formato DIN A4. **El pack de 50 unidades.**



UNIDAD MÍNIMA DE VENTA



PERMITE APERTURA DE ENVASE



MEDIDAS: ANCHO X ALTO X PROFUNDIDAD



A



CÓD.	REF.	COLOR		
166055	TE34	● AMARILLO INTENSO	- 1	26,22€
166056	TE35	● AZUL INTENSO	- 1	26,22€
166057	TE36	● NARANJA INTENSO	- 1	26,22€
166058	TE37	● ROSA INTENSO	- 1	26,22€
166059	TE38	● VERDE INTENSO	- 1	26,22€

TAPA DE ENCUADERNACIÓN CARTÓN

Tapa de encuadernación de cartón de 800 g/m² de 0,9 mm de grosor. Válida para espiral, canutillo, anillas y otros. Formato DIN A4. **El pack de 50 unidades.**



B



CÓD.	REF.	COLOR	FORMATO		
64091	TE01	● AZUL	DIN A4	- 1	27,17€
163504	TE32	● CELESTE	DIN A4	- 1	27,17€
64088	TE02	● NEGRO	DIN A4	- 1	27,17€
64089	TE03	● ROJO	DIN A4	- 1	27,17€
163503	TE31	● ROSA	DIN A4	- 1	27,17€
64090	TE04	● VERDE	DIN A4	- 1	27,17€
163505	TE33	● VERDE MENTA	DIN A4	- 1	27,17€
64092	TE06	● NEGRO	DIN A3	- 1	74,36€

TAPA DE ENCUADERNACIÓN CARTÓN

Tapa de encuadernación de cartón de 800 g/m² de 1 mm de grosor. Válida para espiral, canutillo, anillas y otros. **El pack de 50 unidades.**

Fellowes

C

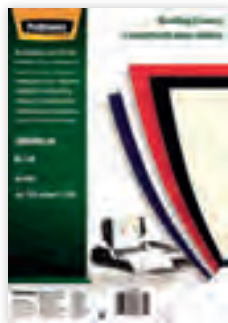

CÓD.	COLOR		
155183	● AZUL	- 1	17,78€
155182	○ BLANCO	- 1	17,78€
155181	● NEGRO	- 1	17,78€

TAPA DE ENCUADERNACIÓN CARTÓN BRILLO

Tapa de encuadernación en cartón brillo de 250 g/m². Válida para espiral canutillo, anillas y otros. Formato DIN A4. **El pack de 100 unidades.**

Q-CONNECT®

D

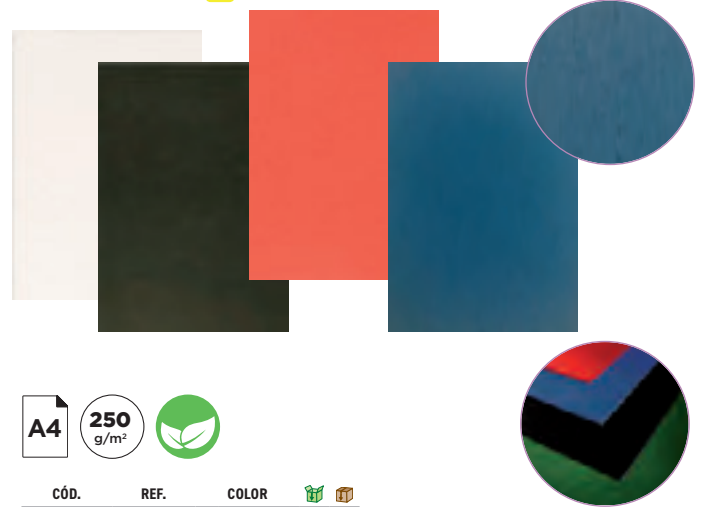

CÓD.	REF.	COLOR		
63450	KF00500	● AZUL	- 1	14,08€
63452	KF00502	○ BLANCO	- 1	14,08€
63453	KF00501	● NEGRO	- 1	14,08€
63454	KF00499	● ROJO	- 1	14,08€

TAPA DE ENCUADERNACIÓN CARTÓN SÍMIL PIEL

Tapa de encuadernación en cartón símil piel de 250 g/m². Válida para espiral canutillo, anillas y otros. Formato DIN A4. **El pack de 100 unidades.**

Fellowes E



CÓD.		
155179	- 1	15,52€

TAPA DE ENCUADERNACIÓN CARTÓN SÍMIL PIEL

Tapa de encuadernación en cartón símil piel de 250 g/m². Válida para espiral canutillo, anillas y otros. Color negro. 100% reciclado y certificación FSC. Formato DIN A4. **El pack de 100 unidades.**



TAPAS DE ENCUADERNACIÓN



A

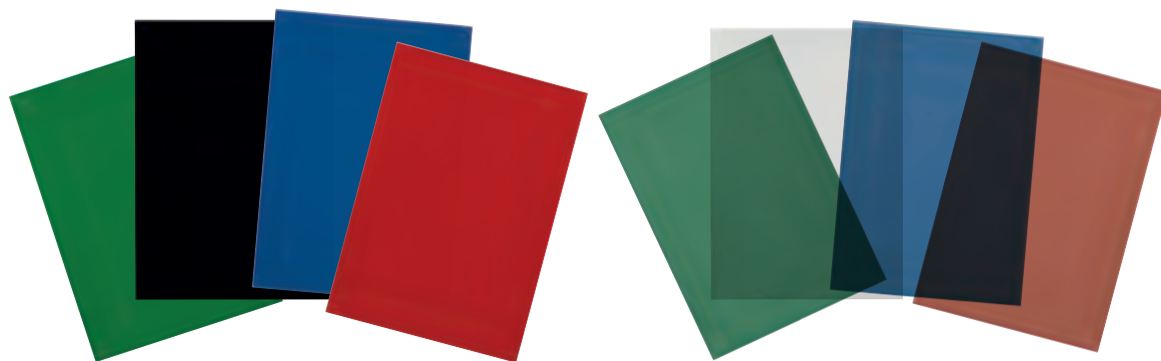

CÓD.	REF.	APARIENCIA	FORMATO	GROSOR	COLOR	UNIDADES	MICRAS			
06948	TE23	OPACA	DIN A4	0,5 mm	● AZUL	100	500	-	1	46,05€
64042	TE11	OPACA	DIN A4	0,5 mm	● NEGRO	100	500	-	1	46,05€
06949	TE24	OPACA	DIN A4	0,5 mm	● ROJO	100	500	-	1	46,05€
07042	TE25	OPACA	DIN A4	0,5 mm	● VERDE	100	500	-	1	46,05€
64036	TE09	OPACA	DIN A4	0,8 mm	● AZUL	50	800	-	1	36,18€
64035	TE12	OPACA	DIN A4	0,8 mm	● NEGRO	50	800	-	1	36,18€
64037	TE13	OPACA	DIN A4	0,8 mm	● ROJO	50	800	-	1	36,18€
64047	TE22	OPACA	DIN A4	0,8 mm	● VERDE	50	800	-	1	36,18€
10749	TE29	OPACA	DIN A3	0,5 mm	● NEGRO	100	500	-	1	86,80€
64043	TE14	TRANSLÚCIDA	DIN A4	0,33 mm	○ TRANSPARENTE	150	330	-	1	38,63€
64041	TE07	TRANSLÚCIDA	DIN A4	0,5 mm	○ AHUMADO	100	500	-	1	48,89€
10746	TE26	TRANSLÚCIDA	DIN A4	0,5 mm	● AZUL	100	500	-	1	48,89€
10747	TE27	TRANSLÚCIDA	DIN A4	0,5 mm	● ROJO	100	500	-	1	48,89€
64040	TE15	TRANSLÚCIDA	DIN A4	0,5 mm	○ TRANSPARENTE	100	500	-	1	48,89€
10748	TE28	TRANSLÚCIDA	DIN A4	0,5 mm	● VERDE	100	500	-	1	48,89€
64039	TE16	TRANSLÚCIDA	DIN A4	0,8 mm	○ TRANSPARENTE	50	800	-	1	30,78€
10750	TE30	TRANSLÚCIDA	DIN A3	0,5 mm	○ TRANSPARENTE	100	500	-	1	90,21€

TAPA DE ENCUADERNACIÓN POLIPROPILENO

Hoja de polipropileno extrusionado ligeramente rugoso para encuadernación de espiral, canutillo, anillas y otros. **El paquete.**

Fellowes

B



A4

CÓD.	COLOR	MICRAS			
155176	● NEGRO	280	-	1	22,09€
155178	● NEGRO	500	-	1	29,99€
155177	○ TRANSPARENTE	450	-	1	29,99€

TAPA DE ENCUADERNACIÓN POLIPROPILENO

Tapa de encuadernación fabricada en polipropileno. Válida para encuadernadoras wire, canutillo y espiral. Formato DIN A4.

El pack de 100 unidades.



C



A4 500 micras

CÓD.	REF.	COLOR			
64045	TE18	● AZUL	-	1	44,17€
64048	TE19	● ROJO	-	1	44,17€
64044	TE20	○ TRANSPARENTE	-	1	44,17€
64046	TE21	● VERDE	-	1	44,17€

TAPA DE ENCUADERNACIÓN POLIPROPILENO RAYADO

Hoja de polipropileno rayado, con un ligero grabado de líneas en diagonal. Tapa para dossier y encuadernación. 0,5 mm de grosor. 500 micras.

Formato DIN A4. El pack de 100 unidades.



D

A4 800 micras

TRANSLÚCIDAS

CÓD.	REF.	COLOR			
64094	TA07	● AZUL	-	1	37,77€
64095	TA08	● ROJO	-	1	37,77€
64099	TA12	○ TRANSPARENTE	-	1	37,77€
64100	TA13	● VIOLETA	-	1	37,77€

TAPA DE ENCUADERNACIÓN POLIPROPILENO ONDULADO

Hoja de polipropileno ondulado. Tapa para dossier y encuadernación. 0,8 mm de grosor. 800 micras. Formato DIN A4. **El pack de 50 unidades.**

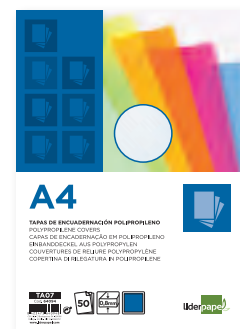

MÁQUINAS DE OFICINA



UNIDAD MÍNIMA DE VENTA



PERMITE APERTURA DE ENVASE



MEDIDAS: ANCHO X ALTO X PROFUNDIDAD

Q-CONNECT® **A**

CÓD.	REF.	COLOR	FORMATO	MICRAS			
63458	KF32120	○ TRANSPARENTE	DIN A4	150	-	1	17,55€
154666	KF18097	● AZUL	DIN A4	180	-	1	26,49€
63461	KF26808	● NEGRO	DIN A4	180	-	1	26,49€
154667	KF18098	● ROJO	DIN A4	180	-	1	26,49€
154668	KF18099	● VERDE	DIN A4	180	-	1	26,49€
63459	KF32121	○ TRANSPARENTE	DIN A4	200	-	1	21,44€
63460	KF24011	○ TRANSPARENTE	DIN A4	250	-	1	31,32€
63455	KF00144	○ TRANSPARENTE	DIN A3	150	-	1	37,20€
63456	KF32159	○ TRANSPARENTE	DIN A3	200	-	1	50,92€
63457	KF16554	● NEGRO	DIN A3	200	-	1	50,92€

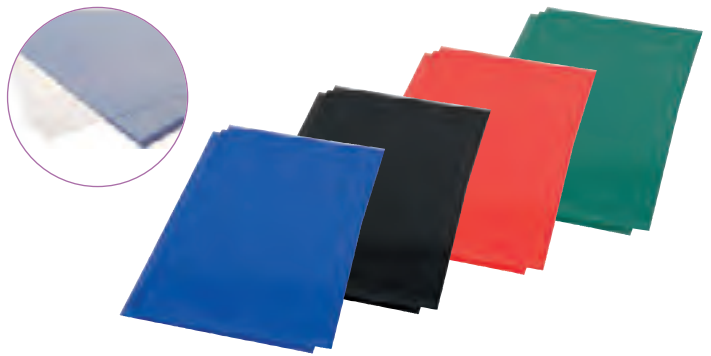

TAPA DE ENCUADERNACIÓN PVC

Láminas en PVC de diferentes grosores y formatos para encuadernación en espiral, canutillo, anillas y otros. **El pack de 100 unidades.**

Fellowes

B



CÓD.	COLOR	APARIENCIA	FORMATO	MICRAS			
155171	○ TRANSPARENTE	TRANSPARENTE	DIN A4	150	-	1	13,19€
155172	○ TRANSPARENTE	CRISTAL	DIN A4	180	-	1	14,71€
155173	● NEGRO	OPACA	DIN A4	180	-	1	22,50€
155174	○ TRANSPARENTE	CRISTAL	DIN A4	200	-	1	15,22€
155175	○ TRANSPARENTE	CRISTAL	DIN A3	200	-	1	38,36€

TAPA DE ENCUADERNACIÓN PVC

Láminas en PVC de diferentes grosores y formatos para encuadernación en espiral, canutillo, anillas y otros. **El pack de 100 unidades.**

LEITZ

C



A4

CÓD.
12479 - 10 4,38€

TAPA DE ENCUADERNACIÓN IMPRESSBIND CHANNEL

Tapa para sistema de encuadernación por presión. Superficie gofrada. Textura de lino. Formato DIN A4. Lomo AA de 3,5 mm. Con capacidad de 10 a 35 hojas. **La tapa.**

LEITZ

A4

D

CÓD.	COLOR	LOMO	HOJAS			
19594	● AZUL	AA DE 3,5 mm	10 A 35	1	10	7,34€
04869	● NEGRO	AA DE 3,5 mm	10 A 35	-	10	7,34€
11686	● AZUL	A DE 7 mm	36 A 70	-	1	7,44€
14719	● NEGRO	A DE 7 mm	36 A 70	-	10	7,44€
13578	● AZUL	B DE 10,5 mm	71 A 105	-	10	7,64€
14652	● NEGRO	B DE 10,5 mm	71 A 105	-	10	7,64€
12620	● AZUL	C DE 14 mm	106 A 140	-	10	8,00€
14653	● NEGRO	C DE 14 mm	106 A 140	-	10	8,00€

CÓD.	COLOR	LOMO	HOJAS			
44275	● AZUL	17,5 mm	175	-	10	9,59€
44274	● NEGRO	17,5 mm	175	-	10	9,59€
44277	● AZUL	21 mm	210	-	10	9,70€
44276	● NEGRO	21 mm	210	-	10	9,70€
44279	● AZUL	24,5 mm	245	-	10	9,82€
44278	● NEGRO	24,5 mm	245	-	10	9,82€
44281	● AZUL	28 mm	280	-	10	10,04€
44280	● NEGRO	28 mm	280	-	10	10,04€

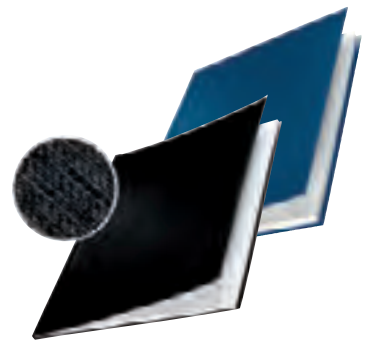

TAPA DE ENCUADERNACIÓN IMPRESSBIND CHANNEL RÍGIDA

Tapas extrarrígidas. Para sistema de encuadernación por presión. Superficie gofrada. Textura de lino. Fabricadas con cartón de 1,70 mm. Formato DIN A4. **La tapa.**

LOMERAS

GBC

E

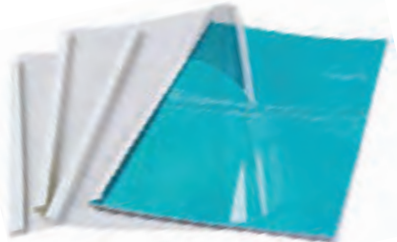
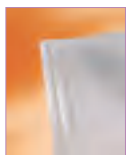

A4

CÓD.	LOMO			
43827	1,5 mm	-	1	78,93€
43828	3 mm	-	1	78,93€
43830	6 mm	-	1	78,93€

CARPETA TÉRMICA

Carpeta térmica Optimal GBC. Formato DIN A4. PVC 180 micras. Portada en PVC transparente de 150 micras. Contraportada brillante de 215 g/m². Con pestaña de archivado integrada. **La caja de 100 unidades.**

F



A4

CÓD.	COLOR			
10286	○ BLANCO	-	50	0,43€
05197	● NEGRO	-	50	0,41€

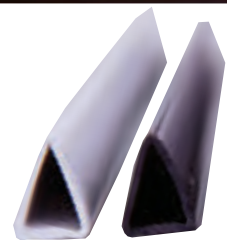

LOMERA PLÁSTICO

Perfiles de plástico para la sujeción de papeles mediante presión, permitiendo una encuadernación cómoda y rápida. Para formato DIN A4. Medidas: 81 x 89 x 302 mm. **La lomera.**





YOUR CLEVER T -D COMPANION



¿POR QUÉ ES IMPORTANTE DESTRUIR LOS DOCUMENTOS?

Para protegernos personal y profesionalmente del fraude de identidad, cumplir con la legislación de protección y por confidencialidad.

¿QUÉ TENEMOS QUE CONSIDERAR PARA ELEGIR LA DESTRUCTORA MÁS ADECUADA?

1. ¿Dónde la vamos a utilizar?
2. Número de personas que la utilizarán.
3. Capacidad de la papelera.
4. Ciclo de trabajo.
5. Nivel de seguridad que necesitamos.
6. Alimentación manual o automática.

NIVEL DE SEGURIDAD

- **Nivel 1 y 2:** Corte en tiras. Nivel de seguridad básico.
- **Nivel 3:** Corte en partículas. Documentos confidenciales. Difícil de leer/unir el documento destruido.
- **Nivel 4:** Corte en partículas. Documentos confidenciales. Imposible de leer/unir.
- **Nivel 5:** Microcorte. Documentos de alta confidencialidad. Imposible leer/unir.



TIPOS DE CORTE:

CORTE EN TIRAS



≤100 tiras



CORTE EN PARTÍCULAS



≥300 partículas



MINICORTE



≥1500 partículas



MICROCORTE



≥2000 partículas



CUADRO RESUMEN DE DESTRUCTORAS

		CÓD.	MODELO	MARCA	Nº HOJAS	NIVEL DE SEGURIDAD	CAPACIDAD PAPELERA	CICLO DE TRABAJO	
USO OCASIONAL HOGAR Y OFICINA EN CASA	1 USUARIO	CORTE EN TIRAS	78272	P-25S	<i>Fellowes</i>	5	P-1	11 L	3 MIN
			54988	KF17970	Q-CONNECT [®]	6	P-3	14 L	2 MIN
			N 171672	100109815	<i>Fellowes</i>	6	P-4	11,5 L	3 MIN
			169488	4170501	<i>Fellowes</i>	6	P-4	11,5 L	3 MIN
			63001	X5	HSM[®]	5	P-4	18 L	4 MIN
			169490	5012501	<i>Fellowes</i>	8	P-4	15 L	5 MIN
			159825	LX-45	<i>Fellowes</i>	8	P-4	17 L	6 MIN
			63002	X8	HSM[®]	8	P-4	18 L	4 MIN
			169485	7120101	<i>Fellowes</i>	12	P-4	19 L	20 MIN
			N 171673	100110076	<i>Fellowes</i>	10	P-4	22 L	20 MIN
		159826	LX-65	<i>Fellowes</i>	10	P-4	22 L	6 MIN	
		154020	2104571EU	ReXel	10	P-4	23 L	6 MIN	
		162676	RSX1035	ReXel	10	P-4	35 L	15 MIN	
		162962	LX-70D	<i>Fellowes</i>	11	P-4	18 L	5 MIN	
		169489	100017468	<i>Fellowes</i>	11	P-4	18 L	5 MIN	
		159827	LX-85	<i>Fellowes</i>	12	P-4	19 L	20 MIN	
		159822	LX-200	<i>Fellowes</i>	12	P-4	22 L	10 MIN	
		MINICORTE	162961	LX-25M	<i>Fellowes</i>	6	P-4	11,5 L	5 MIN
			162963	LX-41	<i>Fellowes</i>	8	P-4	17 L	5 MIN



CUADRO RESUMEN DE DESTRUCTORAS

			CÓD.	MODELO	MARCA	Nº HOJAS	NIVEL DE SEGURIDAD	CAPACIDAD PAPELERA	CICLO DE TRABAJO
USO MODERADO DESPACHO, PEQUEÑOS DEPARTAMENTOS	1 - 3 USUARIOS	CORTE EN TIRAS	54989	KF17974	Q-CONNECT	10	P-3	16,5 L	2 MIN
		CORTE EN PARTÍCULAS	54984	KF17972	Q-CONNECT	8	P-3	13 L	2 MIN
			75569	53C	Feljowes	10	P-3	23 L	3 MIN
			78177	KF18092	Q-CONNECT	12	P-3	14 L	5 MIN
			54990	KF15551	Q-CONNECT	12	P-3	15 L	5 MIN
			169486	100017466	Feljowes	15	P-4	19 L	10 MIN
			63003	X10	HSM	10	P-4	20 L	7 MIN
			58927	60CS	Feljowes	10	P-4	22 L	6 MIN
			52747	PS-79CI	Feljowes	16	P-4	23 L	20 MIN
			155714	92CS	Feljowes	18	P-4	25L	30 MIN
		MICROCORTE	159823	LX-210	Feljowes	16	P-4	23 L	20 MIN
			54985	KF15547	Q-CONNECT	8	P-5	15 L	5 MIN
			78275	450M	Feljowes	9	P-5	22 L	10 MIN
			159821	10M	Feljowes	10	P-5	19 L	10 MIN
			N 171983	83600000	LEITZ	10	P-5	35 L	120 MIN
USO CONTINUO PEQUEÑA OFICINA Y DEPARTAMENTOS	1 - 5 USUARIOS	CORTE EN PARTÍCULAS	63004	X13	HSM	13	P-4	23 L	15 MIN
			155667	KF17109	Q-CONNECT	14	P-4	18,9 L	10 MIN
			154023	X415	ReXel	15	P-4	23 L	CONTINUO
			63005	X15	HSM	15	P-4	26 L	15 MIN
			54986	KF15553	Q-CONNECT	15	P-4	35 L	5 MIN
			78276	99CI	Feljowes	18	P-4	34 L	30 MIN
			78179	KF18094	Q-CONNECT	20	P-4	26,5 L	60 MIN
			163151	P420+	ReXel	20	P-4	30 L	4 HORAS
		MICROCORTE	159824	LX-220	Feljowes	20	P-4	30 L	30 MINUTOS
			163157	XP426+	ReXel	26	P-4	120 L	24H
			155475	LX201-BLANCO	Feljowes	12	P-5	22 L	10 MIN
			155476	LX201-NEGRO	Feljowes	12	P-5	22 L	10 MIN
			155479	LX221-BLANCO	Feljowes	20	P-5	30 L	25 MIN
			155480	LX221-NEGRO	Feljowes	20	P-5	30 L	25 MIN
			GRANDES VOLÚMENES OFICINA	1 - 10 USUARIOS	CORTE EN TIRAS	57122	325I	Feljowes	26
CORTE EN PARTÍCULAS	52748	225CI			Feljowes	24	P-4	60 L	CONTINUO
	155474	425CI			Feljowes	32	P-4	114 L	CONTINUO
MICROCORTE	57119	225MI			Feljowes	16	P-5	60 L	CONTINUO
AUTO- ALIMENTACIÓN	CORTE EN PARTÍCULAS	159869	AUTO+ 50X EU	ReXel	50 AUTO/6 MAN	P-4	20 L	10 MIN	
		166587	4621501	Feljowes	80 AUTO/8 MAN	P-4	17 L	7 MIN	
		162672	AUTO+ 100X	ReXel	100 AUTO/8 MAN	P-4	34 L	20 MIN	
		166330	KF10486	Q-CONNECT	120 AUTO/10 MAN	P-4	19L	60 MIN	
		159868	AUTO+ 150X EU	ReXel	150 AUTO/8 MAN	P-4	44 L	30 MIN	
		62765	AUTOMAX 150C	Feljowes	8 MAN./150 AUTO.	P-4	32 L	12 MIN	
		75570	AUTOMAX 200C	Feljowes	10 MAN./200 AUTO.	P-4	32 L	25 MIN	
		159871	AUTO+ 225X EU	ReXel	225 AUTO./10 MAN	P-4	60 L	30 MIN	
		159870	AUTO+ 300X EU	ReXel	300 AUTO./10 MAN.	P-4	60 L	60 MIN	
		169487	4964101	Feljowes	350 AUTO./12 MAN.	P-4	68 L	45 MIN	
		150189	AUTOMAX 550C	Feljowes	14 MAN./550 AUTO.	P-4	83 L	CONTINUO	
		MICROCORTE	154034	100M	Feljowes	10 MAN./100 AUTO.	P-4	23 L	15 MIN
			150188	R00M	Feljowes	10MAN./200 AUTO.	P-5	32L	20MIN
			155481	AUTOMAX 600M	Feljowes	14 MAN./600 AUTO.	P-5	83 L	CONTINUO





Fellowes

A

CÓD.	REF.	UNIDAD	PRECIO
78272	4701001	1	46,41€

DESTRUCTORA DE DOCUMENTOS P-25S

Destruye hasta 5 hojas en tiras de 7 mm. Nivel de seguridad P-1. Puesta en marcha automática. Botón de retroceso. Ciclo de trabajo de 3 minutos. Papelera de 11 litros de capacidad. Medidas: 301 x 300 x 160 mm. Peso: 1,78 kg. **La destructora.**

Q-CONNECT®

B

CÓD.	REF.	UNIDAD	PRECIO
54988	KF17970	1	84,91€

DESTRUCTORA DE DOCUMENTOS KF17970

Capacidad de corte: 6 hojas. Corte en partículas de 5 x 47 mm. Nivel de seguridad P-3. Ancho de entrada: 220 mm. Arranque y parada automáticos. Marcha atrás para eliminar atascos. Protección contra sobrecalentamiento. Destruye grapas, clips y tarjetas de crédito. Con sistema ShredSafe. Papelera de 14 litros. Medidas: 307 x 399 x 186 mm. Peso: 3,52 kg. **La destructora.**

HSM®

C

DESTRUYE



CÓD.	REF.	UNIDAD	PRECIO
63001	1043121	1	138,75€

DESTRUCTORA DE DOCUMENTOS SHREDSTAR X5

Moderna, silenciosa y compacta, es ideal para su uso personal en el hogar o pequeñas oficinas. Capacidad de corte: 5 hojas en partículas de 4,5 x 30 mm. Nivel de seguridad P-4. Papelera de 18 litros. Destruye grapas, CD, clips y tarjetas de crédito. Mecanismo de corte independiente para CD con un recipiente de recogida que elimina el material por tipos. Indicador LED y de nivel. Inicio/paro automático con célula fotoeléctrica. Vaciado fácil. Ancho de entrada: 220 mm. Medidas: 345 x 385 x 245 mm. Peso: 4,2 kg. **La destructora.**

Fellowes

D

DESTRUYE



CÓD.	REF.	COLOR	UNIDAD	PRECIO
171672	100109815	○ BLANCO	1	92,11€
169488	4170501	● NEGRO	1	92,11€

DESTRUCTORA DE DOCUMENTOS LX-25

Destruyera de uso personal. Destruye hasta 6 hojas en partículas de 4 x 37 mm. Nivel de seguridad P-4. Bloqueo de seguridad para evitar posibles accidentes. Ciclo de trabajo 3 minutos. Destruye grapas, clips y tarjetas de crédito. Papelera de 11,5 litros de capacidad con cabezal fácilmente extraíble. Medidas 310 x 220 x 360 mm. Peso 4,1 kg. **La destructora.**

Fellowes

E

DESTRUYE



CÓD.	REF.	UNIDAD	PRECIO
169490	5012501	1	99,85€

DESTRUCTORA DE DOCUMENTOS P42C

Destruyera de uso personal. Destruye hasta 8 hojas en partículas de 4 x 34 mm. Nivel de seguridad P-4. Bloqueo de seguridad para evitar posibles accidentes. Ciclo de trabajo 5 minutos. Destruye grapas y tarjetas de crédito. Papelera de 15 litros de capacidad con cabezal fácilmente extraíble. Medidas: 298 x 198 x 376 mm. Peso: 3,9 kg. **La destructora.**

Fellowes

F

DESTRUYE



CÓD.	REF.	UNIDAD	PRECIO
159825	4400501	1	131,95€

DESTRUCTORA DE DOCUMENTOS LX-45

Capacidad de corte: 8 hojas. Corte en partículas de 4 x 37 mm. Nivel de seguridad P-4. Bloqueo de seguridad para evitar accidentes. Destruye de manera continua durante 6 minutos con un tiempo de enfriamiento de 20 minutos. Destruye grapas, clips y tarjetas de crédito. Papelera con capacidad para 17 litros. Medidas: 401 x 310 x 220 mm. Peso: 4,1 kg. **La destructora.**



HSM

A

8 18 LITROS P-4 nivel de seguridad

DESTRUYE



CÓD. REF. 63002 1044121 - 1 155,98€



DESTRUCTORA DE DOCUMENTOS SHREDSTAR X8

Eficiente, silenciosa, segura y con una convincente relación precio-rendimiento. Capacidad de corte: 8 hojas en partículas de 4,5 x 30 mm. Nivel de seguridad P-4. Papelera de 18 litros. Destruye grapas, CD, clips y tarjetas de crédito. Mecanismo de corte independiente para CD. Función antiatasco de papel. Indicador LED y de nivel. Inicio/paro automático con célula fotoeléctrica. Vaciado fácil. Ancho de entrada: 220 mm. Medidas: 385 x 345 x 245 mm. Peso: 4,8 kg. **La destructora.**

Fellowes **B**



10 22 LITROS



CÓD. REF. COLOR 171673 100110076 ○ BLANCO - 1 165,02€
159826 4400701 ● NEGRO - 1 165,02€



DESTRUCTORA DE DOCUMENTOS LX-65

Capacidad de corte: 10 hojas. Corte en partículas de 4 x 40 mm. Nivel de seguridad P-4. Bloqueo de seguridad para evitar accidentes. Destruye de manera continua durante 6 minutos con un tiempo de enfriamiento de 20 minutos. Destruye grapas, clips y tarjetas de crédito. Papelera con capacidad para 22 litros. Medidas: 407 x 233 x 371 mm. Peso: 5,3 kg. **La destructora.**

ReXel

C

10 23 LITROS P-4 nivel de seguridad TOP

DESTRUYE



CÓD. REF. 154020 2104571EU - 1 166,26€



DESTRUCTORA MOMENTUM X410

Destructor para uso doméstico. Destruye hasta 10 hojas de una vez, funciona ininterrumpidamente durante 6 minutos. La tecnología antiatasco garantiza el funcionamiento ininterrumpido. Nivel de seguridad P-4 con corte cruzado en partículas de 4 x 28 mm. Trituradora silenciosa con botones táctiles sencillos e intuitivos y papelera de 23 litros de capacidad (225 hojas DIN A4). Medidas: 356 x 423 x 238 mm. Peso: 6,5 kg. **La destructora.**

ReXel

D

10 35 LITROS P-4 nivel de seguridad TOP

DESTRUYE



CÓD. REF. 162676 2104585EU - 1 253,04€



DESTRUCTORA DE DOCUMENTOS PROMAX QS RSX1035

Capacidad de corte: 10 hojas. Corte en partículas de 4 x 40 mm. Nivel de seguridad P-4, con una papelera de 35 l con capacidad para 460 hojas DIN A4. Ciclo de trabajo de 15 minutos. Destruye grapas, clips y tarjetas de crédito. Medidas: 345 x 560 x 245 mm. Peso: 6,5 kg. **La destructora.**

Fellowes **E**



11 18 LITROS P-4 nivel de seguridad

DESTRUYE



CÓD. REF. 162962 4407501 - 1 146,89€



DESTRUCTORA DE DOCUMENTOS LX-70D

Destructor de uso ocasional para el hogar y la oficina. Capacidad de corte hasta 11 hojas en partículas de 4 x 40 mm. Nivel de seguridad P-4. Bloqueo de seguridad para evitar posibles accidentes. Ciclo de trabajo: 5 minutos. Destruye grapas, clips y tarjetas de crédito. Papelera de 18 litros de capacidad con cabezal fácilmente extraíble. Medidas: 310 x 220 x 460 mm. Peso: 5,3 kg. **La destructora.**

Fellowes **F**



11 18 LITROS P-4 nivel de seguridad

DESTRUYE



CÓD. REF. 169489 100017468 - 1 175,40€



DESTRUCTORA DE DOCUMENTOS LX-70

Destructor de uso ocasional para el hogar y la oficina. Capacidad de corte hasta 11 hojas en partículas de 4 x 40 mm. Nivel de seguridad P-4. Bloqueo de seguridad para evitar posibles accidentes. Ciclo de trabajo 5 minutos. Destruye grapas, clips y tarjetas de crédito. Papelera de 18 litros de capacidad con cabezal fácilmente extraíble. Medidas: 310 x 220 x 460 mm. Peso 5,3 kg. **La destructora.**

MÁQUINAS DE OFICINA



UNIDAD MÍNIMA DE VENTA



PERMITE APERTURA DE ENVASE



MEDIDAS: ANCHO X ALTO X PROFUNDIDAD



Fellowes

A

DESTRUYE



CÓD. REF.

169485 7120101 - 1 256,16€

DESTRUCTORA DE DOCUMENTOS 12C

Destructora de corte en partículas ideal para uso ocasional. Destruye hasta 12 hojas en partículas de 4 x 40 mm. Nivel de seguridad P-4. Destruye grapas y tarjetas de crédito. Ciclo de trabajo de 20 minutos con 30 minutos de tiempo de enfriamiento. Bloqueo de seguridad para evitar accidentes. Papelera de 19 litros de capacidad. Medidas: 470 x 341 x 246 mm. Peso: 6,6 kg. **La destructora.**

Fellowes

SAFESENSE
TECHNOLOGY**B**

DESTRUYE



CÓD. REF.

159827 4400801 - 1 232,71€

DESTRUCTORA DE DOCUMENTOS LX-85

Capacidad de corte: 12 hojas en partículas de 4 x 40 mm. Nivel de seguridad P-4. Destruye de manera continua durante 20 minutos, ideal para destruir grandes volúmenes de papel. Cuenta con Tecnología SafeSense de desconexión automática cuando la mano toca la boca de entrada. Esta destructora de papel de Fellowes también destruye grapas, clips y tarjetas de crédito. Su papelera tiene una capacidad de 19 litros. Medidas: 246 x 341 x 469 mm. Peso: 6,6 kg. **La destructora.**

Fellowes

C

DESTRUYE



CÓD. REF.

159822 5502201 - 1 346,25€

DESTRUCTORA DE DOCUMENTOS LX-200

Capacidad de corte: 12 hojas. Corte en partículas de 4 x 12 mm. Nivel de seguridad P-4. Bloqueo de seguridad para evitar accidentes. Destruye de manera continua durante 6 minutos con un tiempo de enfriamiento de 10 minutos. Destruye grapas, clips y tarjetas de crédito. Papelera con capacidad para 22 litros. Medidas: 520 x 360 x 260 mm. Peso: 9,3 kg. **La destructora.**

Fellowes

D

DESTRUYE



CÓD. REF.

162961 4170601 - 1 101,25€

DESTRUCTORA DE DOCUMENTOS LX-25M

Destructora minicorte de uso personal. Destruye hasta 6 hojas en minipartículas de 4 x 12 mm (destruye 1 hoja de papel DIN A4 en 1500 partículas). Nivel de seguridad P-4. Bloqueo de seguridad para evitar posibles accidentes. Ciclo de trabajo de 5 minutos. Destruye grapas, clips y tarjetas de crédito. Papelera de 11,5 litros de capacidad con cabezal fácilmente extraíble. Medidas: 310 x 220 x 360 mm. Peso: 4,1 kg. **La destructora.**

Fellowes

E

DESTRUYE



CÓD. REF.

162963 4300701 - 1 117,90€

DESTRUCTORA DE DOCUMENTOS LX-41

Destructora minicorte de uso personal. Destruye hasta 8 hojas en minipartículas de 4 x 12 mm (destruye 1 hoja de papel DIN A4 en 1500 partículas). Nivel de seguridad P-4. Bloqueo de seguridad para evitar posibles accidentes. Ciclo de trabajo de 5 minutos. Destruye grapas, clips y tarjetas de crédito. Papelera de 17 litros de capacidad con cabezal fácilmente extraíble. Medidas: 310 x 220 x 401 mm. Peso: 5,1 kg. **La destructora.**

Q-CONNECT

F

DESTRUYE



CÓD. REF.

54989 KF17974 - 1 125,00€

DESTRUCTORA DE DOCUMENTOS KF17974

Capacidad de corte: 10 hojas. Corte en tiras de 5 x 51 mm. Nivel de seguridad P-3. Ancho de entrada: 220 mm. Arranque y parada automáticos. Marcha atrás para eliminar atascos. Protección contra sobrecalentamiento. Destruye grapas, clips y tarjetas de crédito. Con sistema ShredSafe. Indicador luminoso LED. Papelera de 16,5 litros con ventana. Medidas: 338 x 407 x 215 mm. Peso: 5,1 kg. **La destructora.**



DESTRUCTORAS DE DESPACHO 1-3 USUARIOS (USO MODERADO)

Q-CONNECT®

A



DESTRUYE



CÓD. REF.
54984 KF17972 - 1 106,13€

DESTRUCTORA DE DOCUMENTOS KF17972

Capacidad de corte: 8 hojas. Corte en partículas de 5,6 x 47 mm. Nivel de seguridad P-3. Ancho de entrada: 220 mm. Arranque y parada automáticos. Marcha atrás para eliminar atascos. Protección contra sobrecalentamiento. Destruye grapas, clips, tarjetas de crédito. Con sistema ShredSafe. Papelera de 13 litros con ventana. Medidas: 306 x 425 x 171 mm. Peso: 4,17 kg. **La destructora.**

Q-CONNECT®

B



DESTRUYE



CÓD. REF.
78177 KF18092 - 1 236,84€

DESTRUCTORA DE DOCUMENTOS KF18092

Destructorra de uso frecuente. Capacidad de corte: 12 hojas. Corte en partículas de 5 x 55 mm. Nivel de seguridad P-3. Con capacidad de destrucción diaria de 320 hojas. Sistema antiatascos. Tapa de seguridad. Reduce el consumo de energía. Destruye clips, grapas y tarjetas de crédito. Con ruedas para un fácil desplazamiento. Papelera de 14 litros con ventana. Medidas: 344 x 520 x 236 mm. Peso: 8 kg. **La destructora.**

Q-CONNECT®

C



DESTRUYE



CÓD. REF.
54990 KF15551 - 1 157,89€

DESTRUCTORA DE DOCUMENTOS KF15551

Capacidad de corte: 12 hojas. Corte en partículas de 5,6 x 55 mm. Nivel de seguridad P-3. Ancho de entrada: 220 mm. Arranque y parada automáticos. Marcha atrás para eliminar atascos. Protección contra sobrecalentamiento. Destruye grapas, clips, tarjetas de crédito y CD. Indicadores LED para sobrecarga de espera, sobrecalentamiento y puerta abierta. Papelera de 15 litros. Medidas: 317 x 515 x 226 mm. Peso: 7,3 kg. **La destructora.**

Fellowes



D



DESTRUYE



CÓD. REF.
75569 4653101 - 1 157,64€

DESTRUCTORA DE DOCUMENTOS 53C

Destructorra personal de uso moderado. Destruye 10 hojas en partículas de 4 x 35 mm. Nivel de seguridad P-4. Ciclo de trabajo: 3 min. Sistema de seguridad SafeSense para evitar accidentes que desconecta la máquina cuando se toca la boca de entrada. Sistema de ahorro de energía. Destruye grapas, clips, tarjetas de crédito y CD. Ancho de entrada: 220 mm. Papelera de 25 litros con ventana. Medidas: 355 x 455 x 245 mm. Peso: 6,6 kg. **La destructora.**

HSM®

E



DESTRUYE



CÓD. REF.
63003 1045111 - 1 154,55€

DESTRUCTORA DE DOCUMENTOS SHREDSTAR X10

Protección de datos profesional y silencioso en el lugar de trabajo. Capacidad de corte: 10 hojas en partículas de 4,5 x 30 mm. Nivel de seguridad P-4. Destruye grapas, CD, clips y tarjetas de crédito. Mecanismo de corte independiente para CD. Indicador LED y de nivel. Inicio/parada automático con célula fotoeléctrica. Vaciado fácil. Ancho de entrada: 220 mm. Papelera de 20 litros. Medidas: 345 x 445 x 245 mm. Peso: 6 kg. **La destructora.**



UNIDAD MÍNIMA DE VENTA



PERMITE APERTURA DE ENVASE



MEDIDAS: ANCHO X ALTO X PROFUNDIDAD



Fellowes

A

DESTRUYE



CÓD.	REF.	📦	📦
58927	4606101	-	1 171,26€

DESTRUCTORA DE DOCUMENTOS 60CS

Destructora personal de uso moderado. Destruye 10 hojas en partículas de 4 x 40 mm. Nivel de seguridad P-4. Ciclo de trabajo 6 min. Sistema de seguridad SafeSense para evitar accidentes que desconecta la máquina cuando se toca la boca de entrada. Destruye grapas, clips y tarjetas de crédito. Ancho de entrada: 230 mm. Papelera de 22 litros con ventana. Medidas: 371 x 407 x 233 mm. Peso: 5,8 kg. **La destructora.**

Fellowes

B

DESTRUYE



CÓD.	REF.	📦	📦
169486	100017466	-	1 202,08€

DESTRUCTORA DE DOCUMENTOS 15C

Destructora de uso frecuente recomendado de 1-3 usuarios. Capacidad de corte hasta 15 hojas en partículas de 4 x 40 mm. Nivel de seguridad P-4. Bloqueo de seguridad para evitar posibles accidentes. Ciclo de trabajo 10 minutos. Destruye grapas, clips y tarjetas de crédito. Papelera extraíble de 19 litros de capacidad. Ruedas. Color blanco. Medidas: 341 x 246 x 480 mm. Peso 6,6 kg. **La destructora.**

Fellowes

C

DESTRUYE



CÓD.	REF.	📦	📦
52747	4679001	-	1 464,46€

DESTRUCTORA DE DOCUMENTOS PS-79C

Capacidad de corte hasta 16 hojas. Corte en partículas de 4 x 38 mm. Nivel de seguridad P-4. Sistema 100% antiatascos. Ultrasilenciosa y sistema de ahorro de energía. Ideal para uso frecuente. Tecnología SafeSense: desconexión automática cuando la mano está demasiado cerca. Destruye grapas, tarjetas de crédito, clips y CD/DVDs. Ciclo de trabajo de 20 minutos. Ancho de entrada: 230 mm. Papelera extraíble de 23 litros de capacidad. Medidas: 390 x 542 x 265 mm. Peso: 12,8 kg. **La destructora.**

Fellowes

D

DESTRUYE



CÓD.	REF.	📦	📦
155714	1719301	-	1 357,29€

DESTRUCTORA DE DOCUMENTOS 92CS

Destruye hasta 18 hojas en partículas de 4 x 38 mm. Nivel de seguridad P-4. Ciclo de trabajo 30 minutos. Sistema de seguridad SafeSense para evitar accidentes que desconecta la máquina cuando se toca la boca de entrada. Destruye clips, grapas, tarjetas de crédito y CDs. Papelera de 25 litros. Ancho de entrada: 230 mm. Medidas: 378 x 571 x 281 mm. Peso: 12,93 kg. **La destructora.**

Fellowes

E

DESTRUYE



CÓD.	REF.	📦	📦
159823	5502501	-	1 430,66€

DESTRUCTORA DE DOCUMENTOS LX-210

Capacidad de corte: hasta 16 hojas. Microcorte en partículas de 4 x 12 mm. Nivel P-4. Destruye una hoja DIN A4 en más de 1000 partículas. Recomendada de 1-3 usuarios. Destruye también grapas, clips y tarjetas de crédito. Sistema antiatasco, SafeSense para evitar accidentes. Ciclo de trabajo de 20 min on /15 min off. Papelera extraíble de 23 l de capacidad. Medidas: 358 x 297 x 535 mm. Peso: 12,64 kg. **La destructora.**

Q-CONNECT®

F

DESTRUYE



CÓD.	REF.	📦	📦
54985	KF15547	-	1 236,84€

DESTRUCTORA DE DOCUMENTOS KF15547

Capacidad de corte: 8 hojas. Microcorte en partículas de 3,3 x 9 mm. Nivel de seguridad P-5. Ancho de entrada: 220 mm. Arranque y parada automáticos. Marcha atrás para eliminar atascos. Protección contra sobrecalentamiento. Destruye grapas, clips y tarjetas de crédito. Con ruedas para un mejor desplazamiento. Papelera de 15 litros. Medidas: 350 x 484 x 215 mm. Peso: 8,22 kg. **La destructora.**



LEITZ IQ OPTIMAX

Un nuevo giro en la destrucción de papel



* OptiMax probada con y sin tecnología de giro de papelera.

La Leitz IQ OptiMax incorpora una tecnología de papelera giratoria pionera en el mundo, que garantiza una distribución uniforme del papel para obtener la máxima capacidad de la papelera. Una revolucionaria experiencia de destrucción para el puesto de trabajo, que te hace sentir bien.

leitz.com/optimax

LEITZ[®]
FEEL GOOD



Fellowes

A

9 **22**
LITROS **P-5**
nivel de seguridad



CÓD.	REF.			
78275	4074101	-	1	355,98€

DESTRUCTORA DE DOCUMENTOS MICROCORTE 450M

Destruye hasta 9 hojas en micropartículas microcorte de 2 x 12 mm. Nivel de seguridad P-5. Doble entrada para papel y CD. Ciclo de trabajo de 10 minutos. Destruye grapas, tarjetas de crédito y CD. Papelera extraíble de 22 litros de capacidad con ventana. Medidas: 350 x 565 x 260 mm. Peso: 10,4 kg. **La destructora.**

Fellowes

B

10 **19**
LITROS **P-5**
nivel de seguridad



CÓD.	REF.			
159821	4630601	-	1	260,92€

DESTRUCTORA DE DOCUMENTOS 10M

Destruyera de microcorte que ofrece la máxima seguridad de destrucción. Destruye una hoja de papel en 2000 trozos. Capacidad de corte: hasta 10 hojas en partículas de 2 x 12 mm. Nivel de seguridad P-5. Destruye grapas y tarjetas de crédito. Ciclo de trabajo de 10 minutos. Bloqueo de seguridad para evitar accidentes. Papelera de 19 litros con ventanilla transparente. Medidas: 343 x 498 x 251 mm. Peso: 7,85 kg. **La destructora.**

DESTRUCTORA DE DESPACHO 1-5 USUARIOS (USO CONTINUO)

LEITZ

**C**

10 **35**
LITROS **P-5**
nivel de seguridad



CÓD.	REF.			
171983	83600000	-	1	537,59€

DESTRUCTORA OPTIMAX OFFICE

Destruyera de papel. Nivel de seguridad P-5. Tritura sin esfuerzo hasta 10 hojas DIN A4 a la vez en microcortes. Incorpora la exclusiva tecnología de giro de papelera (BRT) que maximiza la capacidad en un +33%. La papelera giratoria garantiza una distribución plana y uniforme del papel para evitar que los trozos de papel formen un pico en la papelera, lo que permite triturar 140 hojas A4 adicionales antes de tener que vaciarla. Papelera de 35 litros. Se ilumina en azul durante su uso para ofrecer la mejor experiencia de destrucción. Autonomía continua de 120 minutos. Color blanco. Medidas: 406 x 589 x 320 mm. Peso: 15 kg. **La destructora.**

HSM

D

13 **23**
LITROS **P-4**
nivel de seguridad



CÓD.	REF.			
63004	1057121	-	1	277,60€

DESTRUCTORA DE DOCUMENTOS SHREDSTAR X13

Funcional, moderna y silenciosa. Capacidad de corte: 13 hojas en partículas de 4 x 37 mm. Nivel de seguridad P-4. Papelera de 23 litros. Destruye grapas, CD, clips y tarjetas de crédito. Función antiatasco de papel. Indicador de nivel. Panel de mando intuitivo. Inicio/paro automático con célula fotoeléctrica. Vaciado fácil. Ancho de entrada: 230 mm. Medidas: 390 x 595 x 300 mm. Peso: 12,5 kg. **La destructora.**

Q-CONNECT

E

14 **18,9**
LITROS **P-4**
nivel de seguridad



CÓD.	REF.			
155667	KF17109	-	1	256,58€

DESTRUCTORA DE DOCUMENTOS KF17109

Destruyera de uso frecuente. Capacidad de corte: 14 hojas. Corte en partículas de 4 x 25 mm. Nivel de seguridad P-4. Sistema antiatascos. Tapa de seguridad. Destruye clips, grapas, CD y tarjetas de crédito. Papelera de 18,9 litros. Medidas: 366 x 491 x 280 mm. Peso: 12,5 kg. **La destructora.**

ReXel

F

15 **23**
LITROS **P-4**
nivel de seguridad



CÓD.	REF.			
154023	2104576EU	-	1	410,98€

DESTRUCTORA MOMENTUM X415

Destruyera en confeti para destruir a diario con seguridad, adecuada para casas o pequeñas empresas. Destruye hasta 15 hojas de papel (80 g/m²) a la vez. Destruye papel, grapas y clips, funcionamiento silencioso. Destrucción con funcionamiento interrumpido de 2 horas, 60 min de enfriamiento. Papelera de 23 litros. Tecnología antiatasco. Medidas: 370 x 465 x 279 mm. Peso: 12,5 kg. **La destructora.**



DESTRUCTORAS DE DESPACHO 1-5 USUARIOS (USO CONTINUO)

HSM®

A

15 **26**
LITROS
P-4
nivel de seguridad



CÓD. REF.
63005 1030121 - 1 427,07€

DESTRUCTORA DE DOCUMENTOS SHREDSTAR X15

Destructora silenciosa y potente, el modelo estrella de la marca. Capacidad de corte: 15 hojas en partículas de 4 x 37 mm. Nivel de seguridad P-4. Destruye grapas, CD, clips y tarjetas de crédito. Mecanismo de corte independiente para CD. Función antiatasco de papel. Indicador de nivel de llenado. Panel de mando intuitivo. Inicio/paro automático con célula fotoeléctrica. Vaciado fácil. Ancho de entrada: 230 mm. Papelera de 26 litros. Medidas: 390 x 595 x 300 mm. Peso: 13 kg. **La destructora.**



Q-CONNECT®

B

15 **35**
LITROS
P-4
nivel de seguridad



CÓD. REF.
54986 KF15553 - 1 381,58€

DESTRUCTORA DE DOCUMENTOS KF15553

Capacidad de corte: 15 hojas. Corte en partículas de 4 x 30 mm. Ancho de entrada: 225 mm. Nivel de seguridad P-4. Arranque y parada automáticos. Marcha atrás para eliminar atascos. Protección contra sobrecalentamiento. Destruye grapas, clips y tarjetas de crédito y CD. Papelera de 35 litros. Medidas: 381 x 653 x 325 mm. Peso: 14,7 kg. **La destructora.**



Fellowes

C



18 **34**
LITROS
P-4
nivel de seguridad



CÓD. REF.
78276 4691001 - 1 635,98€

DESTRUCTORA DE DOCUMENTOS 99CI

Destruye hasta 18 hojas en partículas de 4 x 38 mm. Nivel de seguridad P-4. Ciclo de trabajo 30 min. Sistema 100% antiatasco. Sistema de seguridad SafeSense para evitar accidentes que desconecta la máquina cuando se toca la boca de entrada. Sistema de ahorro de energía. Destruye grapas, clips, tarjetas de crédito y CD. Papelera extraíble de 34 litros. Medidas: 290 x 640 x 440 mm. Peso: 16,5 kg. **La destructora.**



Q-CONNECT®

D

20 **26,5**
LITROS
P-4
nivel de seguridad



CÓD. REF.
78179 KF18094 - 1 559,21€

DESTRUCTORA DE DOCUMENTOS KF18094

Destructora ideal para uso profesional. Capacidad de corte: 20 hojas. Corte en partículas de 4 x 40 mm. Nivel de seguridad P-4. Ciclo de trabajo: 60 minutos. Sistema antiatascos. Tapa y sensor de seguridad. Reduce el consumo de energía. Reinicio automático. Destruye clips, grapas, CD y tarjetas de crédito. Con ruedas para un fácil desplazamiento. Papelera de 26,5 litros con ventana. Medidas: 414 x 666 x 302 mm. Peso: 16,6 kg. **La destructora.**



Rexel®

E

20 **30**
LITROS
P-4
nivel de seguridad



CÓD. REF.
163151 2021420XEU - 1 699,54€

DESTRUCTORA MOMENTUM EXTRA P420+

Destructora para usuarios de alta frecuencia que valoran rendimiento y especificaciones. Destruye 20 hojas. Corte en partículas de 4 x 35 mm. Nivel de seguridad P-4. Destruye grapas y clips. Motor de inducción con menor nivel de ruido. Ciclo de trabajo: 240 min. Papelera de 30 litros. Medidas: 320 x 656 x 406 mm. Peso: 19 kg. **La destructora.**



MÁQUINAS DE OFICINA



UNIDAD MÍNIMA DE VENTA



PERMITE APERTURA DE ENVASE



MEDIDAS: ANCHO X ALTO X PROFUNDIDAD



Fellowes

BAJO PEDIDO
7 DÍAS

A



20

30 LITROS

P-4
nivel de seguridad

DESTRUYE



CÓD.

REF.

159824

5502601

- 1

603,78€

DESTRUCTORA DE DOCUMENTOS LX-220

Capacidad de corte: 20 hojas.

Microcorte de 4 x 12 mm. Nivel P-4. Destruye grapas, clips y tarjetas de crédito. Recomendada de 3-5 usuarios. Sistema 100% antiatasco SafeSense para evitar accidentes. Arranque/parada automáticos. Funcionamiento silencioso. Ciclo de trabajo de 30 min on/15 min off. Papelera extraíble con capacidad para 30 l. Medidas: 432 x 590 x 290 mm. Peso: 15,7 kg.

La destructora.

ReXel

BAJO PEDIDO
15 DÍAS

B

26

120 LITROS

P-4
nivel de seguridad

DESTRUYE



CÓD.

REF.

163157

2021426XEU

- 1

2.132,00€

DESTRUCTORA MOMENTUM EXTRA XP426+

Para usuarios de alta frecuencia que valoran rendimiento y especificaciones. Tecnología antiatasco que ofrece una mejor experiencia. Destruye hasta 26 hojas. Nivel de seguridad P-4. Microcorte. Destruye CD/DVD. Motor de inducción con menor nivel de ruido dBA. Ciclo de trabajo: 24 horas. Boca de entrada hasta DIN A3 (310 mm). Papelera de 120 litros. Medidas: 553 x 1028 x 510 mm. Peso: 59 kg.

La destructora.



Fellowes

C



12

22 LITROS

P-5
nivel de seguridad

DESTRUYE



CÓD.

REF.

COLOR

155475

5050101

○ BLANCO

- 1

380,87€

155476

5050001

● NEGRO

- 1

380,87€

DESTRUCTORA DE DOCUMENTOS LX201

Destructora de diseño, facilidad de uso y alta seguridad. Microcorte de 2 x 12 mm. Nivel de seguridad P-5. Recomendada de 1-3 usuarios. Capacidad de hasta 12 hojas. Sistema patentado de barra señalizadora inteligente que muestra visualmente al usuario como se está realizando el funcionamiento de la máquina respecto al 100%. Antiatasco. Sistema SafeSense para evitar accidentes. Detección de papelera llena. Ciclo de trabajo de 10 minutos. Papelera extraíble de 22 litros de capacidad. Destruye también grapas, clips y tarjetas de crédito. Medidas: 255 x 525 x 354 mm. Peso: 9 kg.

La destructora.

Fellowes

D



20

30 LITROS

P-5
nivel de seguridad

DESTRUYE



CÓD.

REF.

COLOR

155479

5050501

○ BLANCO

- 1

638,39€

155480

5050401

● NEGRO

- 1

638,39€

DESTRUCTORA DE DOCUMENTOS LX221

Destructora de diseño, facilidad de uso y alta seguridad. Microcorte de 2 x 12 mm. Nivel de seguridad P-5. Recomendada de 3-5 usuarios. Capacidad de hasta 20 hojas. Sistema patentado de barra señalizadora inteligente que muestra visualmente al usuario como se está realizando el funcionamiento de la máquina respecto a 100%. Antiatasco. Sistema SafeSense para evitar accidentes. Detección de papelera llena. Ciclo de trabajo de 25 minutos. Papelera extraíble de 25 litros de capacidad. Destruye también grapas, clips y tarjetas de crédito. Medidas: 299 x 590 x 419 mm. Peso: 16,3 kg.

La destructora.



Fellowes

E

26

83 LITROS

P-2
nivel de seguridad

DESTRUYE



CÓD.

REF.

57122

4633001

- 1

1.337,76€

DESTRUCTORA DE DOCUMENTOS 325I

Destructora departamental con motor de alto rendimiento. Más de 10 usuarios. Destruye hasta 26 hojas en tiras de 5,8 mm. Nivel de seguridad P-2. Destruye clips, grapas, tarjetas de crédito y CD. Sistema 100% antiatasco. Ultrasilenciosa para un buen ambiente de trabajo. Tecnología SafeSense de desconexión automática cuando la mano está demasiado cerca. Capacidad de la papelera: 83 litros. 2 años de garantía en la máquina y 20 años de garantía en cuchillas de corte. Medidas: 511 x 881 x 460 mm. Peso: 42,1 kg.

La destructora.





> **Optimum AutoFeed+ 300X**
300 hojas

> **Optimum AutoFeed+ 225X**
225 hojas



Pequeña oficina/Oficina de casa

> **Optimum AutoFeed+ 150X**
150 hojas

> **Optimum AutoFeed+ 100X**
100 hojas



> **Optimum AutoFeed+ 50X** 50 hojas



98% de ahorro de tiempo

La tecnología AutoFeed (autoalimentación) asegura una destrucción fácil y sin consumir mucho tiempo, ahorrando el 98% del tiempo comparado con la destrucción manual.



Cumplimiento del RGPD

Para los trabajadores no podría ser más fácil cumplir con la política de seguridad del papel. Solo tienen que cargar su pila de papel, cerrar la tapa y listo.

Accesorios para las destructoras AutoFeed+ automáticas de Rexel



Referencia	Descripción
73787	Hojas aceitadas (Paquete de 20)

Gama Optimum AutoFeed+ automática de Rexel – Oficina

Gama Optimum AutoFeed+ automática de Rexel – Pequeña oficina/Oficina de casa

Modelo	300X	225X	150X	100X	50X
Referencia	159870	159871	159868	162672	159869
Dimensiones Anc.x Alt.x Prof. mm	415 x 735 x 465	415 x 735 x 465	365 x 618 x 430	365 x 530 x 430	400 x 430 x 364
Autoalimentación hojas	300	225	150	100	50
Alimentación manual hojas	10	10	8	8	6
Nivel de seguridad P	P-4	P-4	P-4	P-4	P-4
Tipo de corte	Corte en partículas	Corte en partículas	Corte en partículas	Corte en partículas	Corte en partículas
Capacidad papelera	60L	60L	44L	34L	20L
Tiempo funcionamiento	1 hora	30 min	30 min	20 min	10 min
Cierre PIN	✓	-	-	-	-
Destruye grapas/clips/tarjetas de crédito	✓	✓	✓	✓	✓
Tecnología anti atasco	✓	✓	✓	✓	✓
Sensor infra rojos papelera llena	✓	✓	✓	✓	✓

*La destrucción apoya el cumplimiento del RGPD



Fellowes

A

CÓD.	REF.			
52748	4622001	-	1	1.013,88€

DESTRUCTORA DE DOCUMENTOS 225CI

Destruye de 22 a 24 hojas en partículas de 4 x 38 mm. Nivel de seguridad P-4. Tecnología 100% antiatasco. Evita que se ponga en marcha si se introduce más papel del que admite, y detiene y retrocede las cuchillas si detecta un grosor diferente durante el proceso de destrucción. Indicador luminoso. Destruye grapas, clips, tarjetas de crédito y CD. Ciclo de trabajo 12 minutos. Ancho de entrada: 230 mm. Papelera extraíble de 60 litros de capacidad. Con ruedas. Medidas: 435 x 781 x 450 mm. Peso: 37,6 kg. **La destructora.**

Fellowes

B

CÓD.	REF.			
155474	4698001	-	1	3.039,55€

DESTRUCTORA DE DOCUMENTOS 425CI

Destruyora de gran capacidad recomendada para más de 10 usuarios. Capacidad de hasta 30-32 hojas. Corte en partículas de 4 x 30 mm. Nivel de seguridad P-4. Ancho de entrada: 305 mm. Sistema 100% antiatasco. Destruye grapas, clips, tarjetas de crédito y CDs. Sistema de seguridad SafeSense para evitar accidentes. Sistema de ahorro de energía. Sistema Auto-Oil que lubrica automáticamente las cuchillas mejorando su rendimiento. Ciclo de trabajo continuo. Papelera de 114 litros de capacidad. Medidas: 558 x 946 x 508 mm. Peso: 68,5 kg. **La destructora.**

Fellowes

C

CÓD.	REF.			
57119	4620101	-	1	1.354,14€

DESTRUCTORA DOCUMENTOS 225MI

Diseñada para uso continuo. Más de 5 usuarios. Destruye hasta 16 hojas en micropartículas de 2 x 12 mm. Nivel de seguridad P-5. Sistema 100% antiatasco. Ultrasilenciosa. Tecnología SafeSense de desconexión automática cuando la mano está demasiado cerca. Tiempo prolongado de funcionamiento que asegura que la destructora estará siempre lista para ser utilizada. Papelera de 60 litros. Destruye grapas, tarjetas de crédito y CD. 2 años de garantía en la máquina y 7 años de garantía en cuchillas de corte. Medidas: 435 x 781 x 509 mm. Peso: 40,8 kg. **La destructora.**

DESTRUCTORAS OFICINA AUTOALIMENTACIÓN

Rexel

D

CÓD.	REF.			
159869	2020050XEU	-	1	266,98€

DESTRUCTORA OPTIMUM AUTO+ 50X EU

Destruyora de corte en partículas. Tritura automáticamente hasta 50 hojas de papel DIN A4 (80 g/m²) a la vez, nivel de seguridad P-4. Esta máquina trituradora de alimentación automática es ideal para su uso como trituradora doméstica o de oficina pequeña debido a su contenedor pequeño de 20 litros. No es necesario alimentar manualmente el papel, ni quitar grapas y clips de papel primero. Medidas: 363 x 405 x 430. Peso: 11,6 kg. **La destructora.**



Fellowes **A**



CÓD. REF.
 166587 4621501 - 1 244,25€

DESTRUCTORA DE DOCUMENTOS AUTOMAX 80M

Destructoras automática híbrida permite destruir a la vez en automático y manual. Doble entrada para destrucción automática (hasta 80 hojas) y entrada manual de 230 mm para destruir pequeñas cantidades de papel (hasta 8 hojas), papel plegado, tarjetas de crédito, papel con grapas o clips, formatos pequeños, etc. Minicorte en partículas de 4 x 12 mm (nivel P-4). Destruye una hoja DIN A4 en 1500 trozos. Sistema de prevención de atasco "auto-reverse". Apagado automático tras 2 minutos sin actividad. Papelera extraíble de 17 litros de capacidad. Ciclo de trabajo de 7 minutos. Medidas: 515 x 340 x 245 mm. Peso: 8,8 kg. **La destructora.**

ReXel

B



CÓD. REF.
 162672 2020100XEU - 1 434,20€

DESTRUCTORA DE DOCUMENTOS OPTIMUM AUTO+ 100X

Destructoras de alimentación automática. Destruye hasta 100 hojas de papel DIN A4 (80 g/m²) en partículas de 4 x 28 mm. Trituradora de oficina sofisticada, con una papelera extraíble de 34 litros. No es necesario alimentar manualmente el papel, ni quitar grapas y clips del papel. Destruye tarjetas de crédito, grapas y clips. 20 minutos de funcionamiento continuo. Medidas: 365 x 530 x 430 mm. Peso: 14,22 kg. **La destructora.**

ReXel **D**



CÓD. REF.
 159868 2020150XEU - 1 562,29€

DESTRUCTORA OPTIMUM AUTO+ 150X EU

La destructora de corte en partículas. Tritura automáticamente hasta 150 hojas de papel DIN A4 (80 g/m²) a la vez, nivel de seguridad P-4. Esta destructora de alimentación automática es una trituradora de oficina sofisticada, con una papelera extraíble de 44 litros. No es necesario alimentar manualmente el papel, ni quitar grapas y clips de papel primero, esta destructora de papel automática hará todo el trabajo por ti. Medidas: 365 x 618 x 430 mm. Peso: 15,34 kg. **La destructora.**

Q-CONNECT®

C



CÓD. REF.
 166330 KF10486 - 1 335,53€

DESTRUCTORA DE DOCUMENTOS KF10486

Destruye hasta 10 hojas en modo manual y hasta 120 hojas en modo automático. Ideal para uso intensivo. Corta el papel en partículas de 4 x 12 mm. Nivel de seguridad P-4. Ciclo de trabajo: 60 minutos automático y 20 minutos en modo manual. Destruye clips, pequeñas grapas y tarjetas de crédito. Sistema antiatascos. Tapa de seguridad. Protección contra el sobrecalentamiento. Con ruedas para un fácil desplazamiento. Papelera de 19 litros con ventana. Velocidad de destrucción: 1,8 metros por minuto. Ancho entrada papel: 220 mm. Medidas: 366 x 287 x 500 mm. Peso: 11 kg. **La destructora.**

Fellowes

E



CÓD. REF.
 62765 4680101 - 1 531,35€

DESTRUCTORA DE DOCUMENTOS AUTOMAX™ 150C

Destrucción automática y confidencial con tan sólo pulsar un botón. Destruye de forma automática hasta 150 hojas y 8 hojas de forma manual en partículas de 4 x 38 mm. Nivel de seguridad P-4. Sistema antiatascos. Apagado automático. Ultrasilenciosa. Destruye también grapas, tarjetas de crédito, CD y clips. Ciclo de trabajo 12 minutos. Papelera de 32 litros de capacidad. Medidas: 344 x 539 x 515 mm. Peso: 14,42 kg. **La destructora.**

MÁQUINAS DE OFICINA



UNIDAD MÍNIMA DE VENTA



PERMITE APERTURA DE ENVASE



MEDIDAS: ANCHO X ALTO X PROFUNDIDAD

Fellowes

A



DESTRUYE



CÓD. REF. 75570 4653601 - 1 603,78€

DESTRUCTORA DE DOCUMENTOS AUTOMAX™ 200C

De 1-3 usuarios. Nivel de Seguridad P-4. Corte en partículas de 4 x 38 mm. Destruye hasta 200 hojas de forma automática incluido papel grapado, papel con clips, papel arrugado, papel impreso doble cara y papel glossy. Boca de entrada adicional de 240 mm para destruir manualmente pequeñas cantidades de papel (hasta 10 hojas), tarjetas de crédito y CD. Sistema automático antiatasco Auto-Reverse para la destrucción que hace retroceder las cuchillas si detecta un posible atasco. Ciclo de trabajo de 25 minutos. Sistema ultrasilencioso. Papelera extraíble de 32 litros de capacidad. Medidas: 346 x 563 x 507 mm. Peso: 15,4 kg. **La destructora.**



ReXel

B



DESTRUYE



CÓD. REF. 159871 2020225XEU - 1 762,31€

DESTRUCTORA OPTIMUM AUTO+ 225X EU

Destructor de corte en partículas. Tritura automáticamente hasta 225 hojas de papel DIN A4 (80 g/m²) a la vez y 10 hojas de forma manual. Nivel de seguridad P-4. Alimentación automática con papelera extraíble de 60 litros. No es necesario alimentar manualmente el papel. Destruye grapas, clips y tarjetas de crédito. Medidas: 415 x 735 x 465 mm. Peso: 22 kg. **La destructora.**



ReXel

C



DESTRUYE



CÓD. REF. 159870 2020300XEU - 1 910,38€

DESTRUCTORA OPTIMUM AUTO+ 300X EU

Destructor de corte en partículas. Tritura automáticamente hasta 300 hojas de papel DIN A4 (80 g/m²) a la vez y hasta 10 hojas manualmente. Nivel de seguridad P-4. Esta destructora de alimentación automática es una trituradora de oficina sofisticada, con una papelera extraíble de 60 litros. No es necesario alimentar manualmente el papel, ni quitar grapas y clips de papel primero. Medidas: 415 x 806 x 465 mm. Peso: 21 kg. **La destructora.**



Fellowes

D



DESTRUYE



CÓD. REF. 169487 4964101 - 1 1.513,07€

DESTRUCTORA DE DOCUMENTOS AUTOMAX 350C

Ideal para utilizar por 3-5 usuarios. Destruye hasta 350 hojas automáticamente y 12 hojas manualmente. Corte en partículas de 4 x 38 mm. Nivel de seguridad P-4. Destruye aproximadamente una hoja de papel DIN A4 en 400 trozos. Destruye una carga de papel de 350 hojas en aproximadamente 8 minutos. Ciclo de trabajo de 45 minutos. Bloqueo del cajón de alimentación del papel, con un pin de 4 dígitos para prevenir que se acceda a la información mientras dure el proceso de destrucción. Papelera de 68 litros de capacidad. Destruye CD, tarjetas de crédito (manualmente), clips y grapas. **La destructora.**



Fellowes

E



DESTRUYE



CÓD. REF. 150189 4963101 - 1 1.513,08€

DESTRUCTORA DE DOCUMENTOS AUTOMÁTICA AUTOMAX™ 550C

Destructor automática de ciclo continuo para uso de más de 5 usuarios. Capacidad de corte: hasta 550 hojas en partículas de 4 x 38 mm. Sistema antiatascos total Auto Reverse. Sistema de bloqueo con PIN de 4 dígitos. Entrada adicional de 230 mm para destruir manualmente pequeñas cantidades de papel (hasta 14 hojas). Admite casi todo tipo de papel (arrugado, impreso por 1 o ambas caras, papel Glossy, papel continuo,...). Sistema automático de reposo. Destruye clips, grapas, tarjetas de crédito y CD. Papelera extraíble de 83 litros de capacidad. Medidas: 441 x 890 x 578 mm. Peso: 33,60 kg. **La destructora.**



¡Tan sencillo como cargar el papel, pulsar el botón y vuelve a tus tareas!



56cm

Cód. 166587 Ref. 4621501



Alimentación Manual



Alimentación automática

Destruccion Fellowes Automax™ 80M

USO PERSONAL 1 USUARIO

Capacidad de destrucción automática de 80 hojas y manual de 8 hojas

La función de retroceso automático garantiza una destrucción sin interrupciones

El modo de reposo apaga la máquina tras periodos de inactividad

Minicorte de 4x12 mm (DIN P-4)

La papelera extraíble de 17 litros



REPOSO

Apagado automático, después de un tiempo de inactividad



AUTO REVERSE

Se detiene automáticamente y retrocede las cuchillas en caso de atasco del papel



MINI CORTE

Máxima seguridad, Mini-Corte, destruye una hoja de papel A4 en 1300 partículas (4 x 12mm P-4)

SERIE LX Máxima Eficacia, Productividad Inigualable



100% ANTI-ATASCOS

Evita que se ponga en marcha la destructora si se introduce más papel del que admite



SAFESSENSE TECHNOLOGY®

Sensor electrónico que para automáticamente la destructora cuando se toca la boca de entrada



MINI CORTE

Máxima seguridad, Mini-Corte, destruye una hoja de papel A4 en 1300 partículas (4 x 12mm P-4)



IntelliBAR™
con 5 Indicadores de Productividad

Destrucción Más Rápida e Inteligente con 5 indicadores de productividad



52cm

Cód. 159822 Ref. 5502201

Destruccion Fellowes LX200

USO PERSONAL 1 USUARIO

12 Hojas Mini-Corte (4x12mm) (P-4)
Ciclo de trabajo de 10 minutos



53cm

Cód. 159823 Ref. 5502501

Destruccion Fellowes LX210

USO PROFESIONAL 1-3 USUARIOS

16 Hojas Mini-Corte (4x12mm) (P-4)
Ciclo de trabajo de 20 minutos



59cm

Cód. 159824 Ref. 5502601

Destruccion Fellowes LX220

USO PROFESIONAL 3-5 USUARIOS

20 Hojas Mini-Corte (4x12mm) (P-4)
Ciclo de trabajo de 30 minutos

Fellowes

A



DESTRUYE



CÓD. REF. 154034 4629201 - 1 356,26€

DESTRUCTORA DE DOCUMENTOS AUTOALIMENTACIÓN 100M

Destruye de forma automática hasta 100 hojas y de forma manual hasta 10 hojas. Tipo de corte en partículas de microcorte 4 x 10 mm. Nivel de seguridad P-4. Sistema antiatascos. Apagado automático. Ultrasilenciosa. Destruye también grapas, tarjetas de crédito y clips. Ciclo de trabajo 15 minutos. Papelera de 23 litros de capacidad. Medidas: 370 x 640 x 390 mm. Peso: 13,2 kg. **La destructora.**



Fellowes

B



DESTRUYE



CÓD. REF. 150188 4656301 - 1 677,35€

DESTRUCTORA DE DOCUMENTOS AUTOMÁTICA AUTOMAX™ 200M

Destruyora de documentos automática microcorte de 1-3 usuarios. Destruye hasta 200 hojas en partículas de 2 x 14 mm de forma automática, incluido papel grapado, papel arrugado, papel impreso doble cara y papel glossy. Entrada adicional de 240 mm para destruir manualmente pequeñas cantidades de papel (hasta 10 hojas). Nivel de seguridad P-5. Sistema automático anti-atasco Auto-Reverse. Ciclo de trabajo de 20 minutos. Destruye grapas y tarjetas de crédito. Papelera extraíble de 32 litros de capacidad. Medidas: 346 x 563 x 508 mm. Peso: 15,70 kg. **La destructora.**



Fellowes

C



DESTRUYE



CÓD. REF. 155481 4657401 - 1 1.653,66€

DESTRUCTORA DE DOCUMENTOS AUTOMAX™ 600M

Destruyora automática de alta seguridad. Destruye hasta 600 hojas de forma automática. Boca de entrada adicional de 230 mm para destruir manualmente hasta 14 hojas, tarjetas de crédito y hojas con clip. Sistema automático antiatasco auto-reverse para la destrucción, que hace retroceder las cuchillas si detecta un posible atasco. Sistema de bloqueo con PIN de 4 dígitos. Ciclo de trabajo continuo. Papelera extraíble de 83 litros de capacidad. Medidas: 441 x 890 x 578 mm. Peso: 31,79 kg. **La destructora.**



Fellowes

A



CÓD.	CAPACIDAD			
26883	80-85 l	-	1	52,90€
26884	50-75 l	-	1	46,32€

BOLSA RECUPERADORA

Bolsa recuperadora para destructora de documentos. Fabricada en plástico. Para modelos: PS380, 380CC, 420, 420CC, y 480CC. **El pack de 50 unidades.**

Q-CONNECT®

B

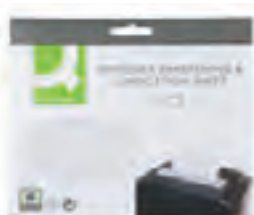

CÓD.	REF.			
63059	KF18470	-	1	26,77€

HOJAS LUBRICANTES PARA DESTRUCTORAS DE DOCUMENTOS

Indicadas para prolongar la vida de las destructoras y mejorar su rendimiento y eficiencia. Elimina el polvo del papel y limpia, afila y lubrica las cuchillas, evitando su oxidación. Fáciles de usar: basta con insertar una hoja completa en la trituradora, triturar con normalidad y dejarla en la papelera durante un corto período para completar el proceso de mantenimiento. Compatibles con todos los modelos. Uso recomendado de al menos una vez al mes. Hechas 100% con materiales no tóxicos. Tamaño: 220 x 150 mm. **El pack de 12 unidades.**

Rexel

C



CÓD.			
73787	-	1	47,72€

HOJAS LUBRICANTES PARA DESTRUCTORAS DE DOCUMENTOS

Diseñadas para prolongar la vida de su destructora, las láminas lubricantes para destructora son la forma más fácil de lubricar su destructora, distribuyendo la cantidad adecuada de aceite en cada momento. Son seguras para su uso con todos los modelos de destructora. Formato: Din A5. **Pack de 12 unidades.**

Q-CONNECT®

D



150 ml

CÓD.	REF.			
155668	KF14455	-	1	11,38€

ACEITE LUBRICANTE PARA DESTRUCTORA DE DOCUMENTOS

Engrasan las cuchillas de la destructora mejorando su rendimiento y alargando su vida útil. Ayuda a mantener las destructoras funcionando a su máximo rendimiento. Espray de 150 ml. **El bote.**

Q-CONNECT®

E



250 ml

CÓD.	REF.			
166380	KF03685	-	1	10,98€

ACEITE LUBRICANTE PARA DESTRUCTORA DE DOCUMENTOS

Mejora el rendimiento de las destructoras de corte en partículas, engrasa las cuchillas de la destructora mejorando su rendimiento y alargando su vida útil. Ayuda a mantener las destructoras funcionando a su máximo rendimiento. Bote de 250 ml. **El bote.**

Fellowes

F



355 ml

CÓD.			
26882	-	1	20,73€

ACEITE LUBRICANTE PARA DESTRUCTORA DE DOCUMENTOS

Mejora el rendimiento de las destructoras de corte en partículas. Bote de 355 ml. **El bote.**

MÁQUINAS DE OFICINA



UNIDAD MÍNIMA DE VENTA



PERMITE APERTURA DE ENVASE



MEDIDAS: ANCHO X ALTO X PROFUNDIDAD

Fellowes **A**

80-125 micras
2 rodillos

CÓD.	REF.	FORMATO	TIEMPO DE CALENTAMIENTO	MEDIDAS		
58943	5715601	DIN A4	6 MINUTOS	399 x 110 x 158 mm	- 1	61,01€
N 170753	5716701	DIN A3	4 MINUTOS	493 x 106 x 160 mm	- 1	110,80€

PLASTIFICADORA LUNAR DIN A4/A3

Uso ocasional. Indicadores luminosos y acústicos para avisar cuando está a la temperatura correcta. Ajuste único de temperatura para plastificar en caliente. Adecuada para fundas de plastificación de 80 y 125 micras. Admite fotografías. Mecanismo de liberación de atascos. **La plastificadora.**



Q-CONNECT®

B Calienta en 2 min.

A4 80-125 micras
2 rodillos

CÓD.	REF.		
49126	KF17001	- 1	99,42€



PLASTIFICADORA DIN A4

Tecnología de 2 rodillos calientes. Tiempo de calentamiento de 2 minutos y alcanza temperaturas entre 135 °C. Utiliza fundas de hasta 125 micras. Velocidad de plastificación 400 mm/min. Incluye sistema liberador de rodillos antiatasco. Cuerpo de ABS. Adecuado para plastificación de papel formato DIN A4 de hasta 160 g/m². Medidas: 352 x 117 x 76 mm. Peso: 1,1 kg. **La plastificadora.**

Q-CONNECT®

C Calienta en 2 min.

A3 75-125 micras
2 rodillos

CÓD.	REF.		
49127	KF17003	- 1	104,25€



PLASTIFICADORA DIN A3

Tecnología de 2 rodillos calientes. Tiempo de calentamiento de 2 minutos y alcanza temperaturas entre 110 y 135 °C. Utiliza fundas de hasta 125 micras. Velocidad de plastificación 400 mm/min. Incluye sistema liberador de rodillos antiatasco. Cuerpo de ABS. Adecuado para plastificación de papel formato DIN A3 de hasta 160 g/m². Medidas: 441 x 121 x 76 mm. Peso: 1,4 kg. **La plastificadora.**

GBC **D**

Calienta en 1 min.

75-125 micras
2 rodillos

CÓD.	REF.	FORMATO	MEDIDAS	PESO		
72150	4400748EU	DIN A4	405 x 100 x 90 mm	1,9 kg	- 1	161,16€
57128	4400749EU	DIN A3	480 x 115 x 100 mm	2,3 kg	- 1	193,40€

PLASTIFICADORA FUSION 3000L DIN A4/A3

Apagado automático después de 30 minutos de inactividad para ahorro de energía. Calentamiento en 1 minuto: rápida y productiva. Hasta 125 micras. Cambio instantáneo de selección de espesor de la cartera con solo pulsar un botón. Guía ajustable. Sonido de alarma automática en caso de alimentación incorrecta de la cartera: basta con tocar el botón de liberación para retirar rápidamente cualquier cartera mal alimentada. Sistema de 2 rodillos y bandeja de salida para lograr un acabado perfectamente plano. Una luz verde y un sonido de aviso indican cuándo está lista. **La plastificadora.**



GBC **E**

75-80 micras
2 rodillos

CÓD.	REF.	FORMATO	MEDIDAS	PESO		
49352	4402075EU	DIN A4	350 x 125 x 60 mm	1,3 kg	- 1	35,67€
49353	4402076EU	DIN A3	440 x 125 x 60 mm	1,7 kg	- 1	47,55€

PLASTIFICADORA INSPIRE+

Ligera y compacta, plastificadora perfecta para el usuario doméstico o de oficina en casa. Fácil de utilizar mediante un único interruptor y tiene un tiempo de calentamiento rápido de 4 minutos. Puede plastificar bolsas de plastificación de hasta 125 micras para dar a tus documentos un acabado profesional. Dispone también de modo de plastificación en frío para los materiales sensibles al calor. Paquete de inicio con 5 bolsas de tamaño A4 incluidas (2 x 75 micras). Color negro. **La plastificadora.**



Fellowes **F** Calienta en 1 min.

TOP 125 micras
2 rodillos

CÓD.	REF.	FORMATO	MEDIDAS	PESO		
78278	5724801	DIN A4	436 x 105 x 140 mm	1,95 kg	- 1	140,53€
78279	5736001	DIN A3	532 x 105 x 146 mm	2,3 kg	- 1	170,11€

PLASTIFICADORA SATURN A4/A3

Plastificadora de uso frecuente. Tecnología de 2 rodillos calientes. Con sistema de calentamiento instantáneo InstaHeat™ en tan solo 1 minuto. Velocidad de plastificación 48 cm/min (plastifica una hoja A4 en sólo 45 seg). Botón de liberación de atascos. Apagado automático. Plastifica fundas de hasta 125 micras. Ancho de entrada 240 mm (formato DIN A4) y 325 mm (tamaño DIN A3). Bandeja de salida. Permite plastificar en frío. Incluye: kit de plastificación para 10 documentos incluido. **La plastificadora.**



Fellowes **G**

80-125 micras
2 rodillos

CÓD.	REF.	FORMATO	MEDIDAS		
155482	5601401	DIN A4	342 x 74 x 110 mm	- 1	122,94€
155483	5601601	DIN A3	435 x 74 x 110 mm	- 1	164,70€

PLASTIFICADORA PIXEL DIN A4/A3

Plastificadora para uso moderado en oficinas, hogar y despachos. Adecuada para fundas de 80 y 125 micras. Mecanismo de liberación de rodillos para evitar que las fundas mal alimentadas generen atascos. Apagado automático después de un tiempo de inactividad. Velocidad de plastificación 30 cm/min. Tiempo de calentamiento 3 minutos. Peso: 1,4 kg. **La plastificadora.**



Fellowes

La forma más rápida
de obtener una
plastificación perfecta



Amaris

Cód. 164337 / Ref. Fellowes 8058201



Jupiter

Cód. 162966 / Ref. Fellowes 5748401



Venus

Cód. 162965 / Ref. Fellowes 5746701

LX SERIES

PLASTIFICADORAS AUTOMÁTICAS

Las plastificadoras LX de Fellowes cuentan con aún más velocidad de plastificación. ¡Son hasta un 60% más veloces! Con su tecnología de calentamiento InstaHeat™, están listas para funcionar en tan solo 30 segundos; y la tecnología AutoSense™ que detecta el grosor de la funda introducido y se ajusta automáticamente para una plastificación óptima. Las bandejas de entrada/salida integradas y el indicador de limpieza garantizan resultados perfectos y un rendimiento sin atascos en todo momento.

Fellowes

A



Calienta en 1 min.

CÓD. REF. 57118 5721501 - 1 299,25€

PLASTIFICADORA NEPTUNE DIN A3

Exclusivo sistema AutoSense de ajuste automático que detecta el grosor de la funda y determina la configuración óptima para la plastificación. Plastifica fundas de formato DIN A4 en tan sólo 23 segundos (80 cm/min). 4 rodillos que proporcionan una alta calidad en la plastificación y que permiten plastificar con fundas de hasta 175 micras. 100% libre de atascos, usando las fundas de plastificar Fellowes. Sistema de retroceso automático en caso de que detecte un posible atasco, con tan sólo pulsar un botón. Calienta en 1 min. Medidas: 508 x 117,5 x 140 mm. Peso: 4,6 kg. **La plastificadora.**

Q-CONNECT®

Calienta en 1 min.



CÓD. REF. 153359 KF16915 - 1 202,43€

PLASTIFICADORA PROFESIONAL DIN A3

Plastificadora de uso profesional. Plastifica en frío y en caliente. Según el grosor de la lámina, acepta desde 75 a 250 micras. Papel de hasta 200 g/m². 1 minuto de calentamiento. Velocidad de plastificación 300 mm/min. 4 rodillos. Protección para el sobrecalentamiento. Medidas: 490 x 154 x 65 mm. Peso: 3,5 kg. **La plastificadora.**

Q-CONNECT®

Calienta en 2-3 min.

C

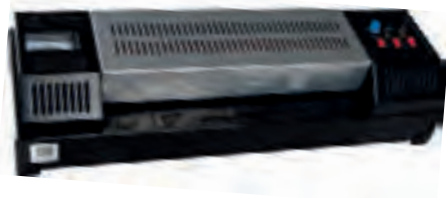

CÓD. REF. 156358 KF16918 - 1 149,89€

PLASTIFICADORA DIN A3 PROFESIONAL

Plastificadora de uso profesional. 4 rodillos. Marcha hacia delante y hacia atrás. Interruptor de encendido y motor independientes. Funcionamiento en caliente, con regulador de temperatura de 75 a 200 °C. Espesor máximo <= 1 mm. Adecuada para plastificar papel DIN A4 y DIN A3. Utiliza fundas desde 100 hasta 200 micras. Tiempo de calentamiento 2-3 minutos. Medidas: 535 x 195 x 115 mm. **La plastificadora.**

Fellowes

Calienta en 1 min.

D



CÓD. REF. 162965 5746701 - 1 522,78€

PLASTIFICADORA VENUS LX DIN A3

Plastificadora de uso intensivo de 6 rodillos apta para fundas hasta 250 micras y formatos hasta DIN A3 o inferiores (hasta 320 mm). Sistema de calentamiento instantáneo. Lista para ser usada en tan solo 30-60 segundos. Sistema de detección automática del grosor de funda, no es necesario seleccionar el grosor a utilizar. Sensor avanzado de detección de atascos y mecanismo de liberación en caso de detectar un posible atasco. Ultrarrápida, con una velocidad de 218 cm/minuto (plastifica 1 hoja DIN A4 de 80 micras en unos 10 segundos). Permite ajustes de +/- velocidad para un acabado profesional. Sensor de indicador de limpieza. Medidas: 525 x 135 x 214 mm. Peso: 6,5 kg. **La plastificadora.**

Fellowes

Calienta en 1 min.

E



CÓD. REF. 162966 5748401 - 1 402,79€

PLASTIFICADORA JUPITER LX DIN A3

Plastificadora de uso intensivo de 6 rodillos apta para fundas hasta 250 micras y formatos hasta DIN A3 o inferiores (hasta 320 mm). Sistema de calentamiento instantáneo. Lista para ser usada en tan solo 60 segundos. Sistema de detección automática del grosor de funda, no es necesario seleccionar el grosor a utilizar. Sensor avanzado de detección de atascos y mecanismo de liberación en caso de detectar un posible atasco. Ultrarrápida, con una velocidad de 140 cm/minuto (plastifica 1 hoja DIN A4 80 micras en unos 17 segundos). Permite ajustes de +/- velocidad para un acabado profesional. Sensor de indicador de limpieza. Medidas: 530 x 134 x 208 mm. Peso: 6,5 kg. **La plastificadora.**



F



CÓD. REF. 85948 4410034 - 1 56,38€

SET PLASTIFICADORA, CIZALLA Y TROQUELADORA DE ESQUINAS

Set de plastificadora 4 en 1. El set incluye una plastificadora Inspire+ DIN A4 ligera y compacta, una recortadora de esquinas para recortar bordes afilados, una cizalla para cortar documentos al tamaño deseado y un paquete inicial de 5 bolsas de plastificar DIN A4 (2 x 75 micras). Tiene un tiempo de calentamiento rápido de 4 minutos. Puede plastificar hasta 2 bolsas de 125 micras para dar a tus documentos un acabado profesional y perfecto en todo momento. Dispone de un modo de plastificación en frío para materiales sensibles al calor. Color blanco. **El set.**



BOLSAS DE PLASTIFICAR

Q-CONNECT® A

CÓD.	REF.	MEDIDAS	FORMATO	MICRAS			
63434	KF01210	90 x 60 mm	N.I.F.	200	-	1	6,11€
63433	KF00302	98 x 67 mm	TARJETA DE VISITA**	125	-	1	25,71€
63423	KF01219	110 x 75 mm	C. DE IDENTIDAD	125	-	1	6,11€
63421	KF01223	102 x 152 mm	C. DE FÚTBOL	125	-	1	14,24€
68809	KF11117	105 x 148 mm	DIN A6	125	-	1	12,27€
63422	KF04754	110 x 230 mm	C. DE CONDUCIR	125	-	1	22,53€
63419	KF04106	153 x 216 mm	DIN A5	80	-	1	18,48€
63424	KF04108	153 x 216 mm	DIN A5	125	-	1	26,73€
63428	KF04114	216 x 303 mm	DIN A4	80	-	1	29,53€
63425	KF04116	216 x 303 mm	DIN A4	125	-	1	30,07€
63432	KF04755	325 x 220 mm	FOLIO	80	-	1	38,66€
63431	KF04756	325 x 220 mm	FOLIO	125	-	1	37,60€
63430	KF04122	303 x 426 mm	DIN A3	80	-	1	41,04€
63429	KF04124	303 x 426 mm	DIN A3	125	-	1	60,16€
63420	KF18063	303 x 426 mm	DIN A3*	80	-	1	116,56€

* Mate. ** Caja de 25 unidades.

BOLSAS DE PLASTIFICAR

Gran variedad de formatos y micras. **La caja de 100 unidades.**



Q-CONNECT® B

B



125 micras

CÓD.	REF.	FORMATO	MEDIDAS			
152765	KF16991	DIN A5	153 x 216 mm	-	1	45,71€
152764	KF16990	DIN A4	216 x 303 mm	-	1	87,92€

BOLSAS DE PLASTIFICAR AUTOADHESIVAS

Bolsas de plastificar autoadhesivas. Plastificado en frío. 125 micras. **La caja de 100 unidades.**

Q-CONNECT® C

C



A4

125 micras

CÓD.	REF.	CARACTERÍSTICAS	UNIDADES			
63427	KF24055	ACABADO MATE, NO REFLECTANTE	100	-	1	65,45€
63426	KF24056	CONTRACARA AUTOADHESIVA	25	-	1	28,27€

BOLSAS DE PLASTIFICAR ESPECIALES

Bolsas formato DIN A4. Medidas: 216 x 303 mm. 125 micras. **La caja.**

Fellowes D

CÓD.	FORMATO	ACABADO	UDS./CAJA	MICRAS			
155164	DIN A4	MATE	100	80	-	1	49,40€
155166	DIN A5	BRILLO	100	80	-	1	15,16€
155165	DIN A3	BRILLO	100	80	-	1	27,41€
155168	DIN A5	BRILLO	100	125	-	1	15,79€
155170	DIN A4	BRILLO	25	125	-	1	11,92€
155167	DIN A3	BRILLO	100	125	-	1	47,55€
155169	DIN A4	BRILLO	100	175	-	1	43,56€

BOLSAS DE PLASTIFICAR IMAGELAST™

Bolsas de plastificar ImageLast™ de calidad premium con flechas impresas que indican la dirección de introducción de la funda y desaparecen completamente tras la plastificación (fundas de 80 y 125 micras). Compatibles con cualquier plastificadora. Diferentes formatos y acabados. **La caja.**



Fellowes E

A4 80 micras

CÓD.			
58946	-	1	7,66€

BOLSAS DE PLASTIFICAR

Bolsas de plastificar ImageLast™ de calidad premium con flechas impresas que indican la dirección de introducción de la funda y desaparecen completamente tras la plastificación. Compatibles con cualquier plastificadora. Formato Din A4. Acabado brillo. 80 micras. **La caja de 25 unidades.**



YOSAN

F

A2

125 micras

CÓD.			
64118	-	1	109,64€

BOLSAS DE PLASTIFICAR

Bolsa para plastificar documentos de gran tamaño. Acabado brillo. Formato: DIN A2. Medidas: 420 x 600 mm. 125 micras. **La caja de 50 unidades.**



UNIDAD MÍNIMA DE VENTA



PERMITE APERTURA DE ENVASE



MEDIDAS: ANCHO X ALTO X PROFUNDIDAD

YOSAN **A**

A4

CÓD.	MICRAS			
165724	200	-	1	51,27€
165725	250	-	1	67,11€

PAPEL PLÁSTICO IMPRIMIBLE

Papel plástico en poliéster blanco brillo imprimible, para un acabado perfecto y profesional. Permite imprimir directamente sobre plástico menús, cartas, letreros o tarjetas sin tener que plastificar. Imprimible, impermeable y protege los documentos. Formato DIN A4. **La caja de 50 unidades.**



CIZALLAS DE RODILLO



CONSULTE
RECAMBIOS EN
NUESTRA WEB

M+R
Möbius+Ruppert

B

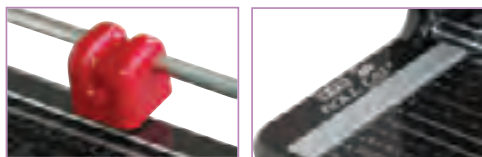

8 A4

CÓD.				
32955	-	1		48,95€

CIZALLA PLÁSTICA DE RODILLO

Máquina cortadora con base fabricada en poliestireno resistente a los golpes. Robusta y con medidas grabadas en centímetros, pulgadas y resto de formatos habituales. Cabezal de seguridad que protege la cuchilla. Precisa y fácil de utilizar. Color negro. Permite el corte en ambos sentidos. Capacidad de corte: 8 hojas. Longitud de corte: 320 mm (DIN A4). Medidas: 390 x 57 x 160 mm. **La cizalla.**

DAHLE

C



CÓD.	FORMATO	MEDIDAS	CAPACIDAD		
165477	DIN A4	449 x 209 mm	8 HOJAS	-	1 60,13€
165479	DIN A3	589 x 209 mm	6 HOJAS	-	1 78,20€

CIZALLA DE RODILLO

Cizalla de rodillo compacta para uso doméstico. Las útiles líneas de formato con divisiones en mm a lo largo del borde de corte de la mesa facilitan la alineación del objeto a cortar. Cuchilla inferior de acero. Dos topos angulares con escala en mm para un corte exacto de 90°. Sólida mesa de metal con patas de goma antideslizantes para un firme apoyo. Cuchilla circular autoafilable de acero, rectificada en el cabezal de corte de seguridad cerrado. Raíl de prensado con marcas de ayuda. Presión automática sobre el lugar de corte para una rápida fijación del objeto a cortar. **La cizalla.**

M+R
Möbius+Ruppert

D



8

CÓD.	LONGITUD DE CORTE			
25376	260 mm*	-	1	72,59€
25377	320 mm (DIN A4)	-	1	91,81€
58069	460 mm (DIN A3)	-	1	117,63€

* Formato fotográfico

CIZALLA METÁLICA DE RODILLO

Máquina cortadora con base de aluminio. Robusta y con medidas grabadas en centímetros, pulgadas y resto de formatos habituales. Cuchilla inferior y superior (rodante) en acero templado con cabezal cortante ergonómico. Cabezal de seguridad que protege la cuchilla fácil de cambiar. Precisa y fácil de utilizar. Especialmente indicada para profesionales como diseñadores gráficos, delineantes, fotógrafos, etc. Capacidad de corte: 8 hojas. Disponible en varios tamaños con diversas longitudes de corte. **La cizalla.**

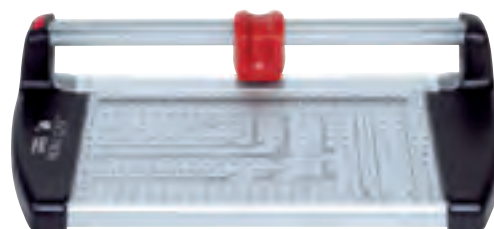



CONSULTE
RECAMBIOS EN
NUESTRA WEB

Q-CONNECT®

A



CÓD.	REF.	LONGITUD DE CORTE	MEDIDAS		
78825	KF17011	320 mm	440 x 70 x 190 mm	- 1	53,89€
78826	KF17012	440 mm	570 x 70 x 190 mm	- 1	61,85€

CIZALLA METÁLICA DE RODILLO

Máquina cortadora con base de aluminio. Medidas grabadas en la base con los tamaños de papel estándar. Perfecta para la oficina doméstica o para escritorio. Cuchilla rodante con carcasa de plástico para una mayor seguridad. Es ideal para cortes precisos y limpios de papel, cartón y fotografías. **La cizalla.**

Fellowes

B



CÓD.		
79565	- 1	83,68€

CIZALLA METÁLICA DE RODILLO

Cizalla metálica de rodillo con base metálica y cuchilla de acero SafeCut TM, se mantiene en el cabezal y no emerge hasta el momento de realizar el corte. Guías de corte para formatos DIN, fotos y radio para cortes en ángulo. Barra compresora de papel transparente y ajustable que garantiza un corte más preciso. Con patas antideslizantes. Departamento integrado en la base para guardar las cuchillas de repuesto. 4 cuchillas intercambiables incluidas (corte recto, corte zig-zag, microcorte y plegado). Capacidad de corte: 10 hojas de papel de 80 g/m². Longitud de corte: 320 mm. Medidas: 470 x 80 x 210 mm. **La cizalla.**

LEITZ®

C

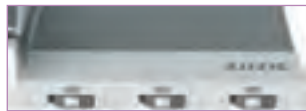

CÓD.		
163312	- 1	115,79€

CIZALLA OFFICE A4+

Robusta y versátil, recorta sin esfuerzo hasta 15 hojas de papel DIN A4 (80 g/m²). Cuchillas rectas, onduladas o perforadoras que vienen en cartuchos de plástico transparente 100% seguros y fáciles de cambiar. El cabezal de corte de fácil agarre es cómodo de usar, mientras que el puntero de corte claro te permite ver la línea de corte de la cuchilla para obtener una precisión total en todo momento. Es rápido y fácil insertar el papel con la pinza automática. Cuchilla giratoria de acero rectificadora y segura, una superficie de trabajo robusta y una garantía ampliada de 5 años. Medidas: 308 x 105 x 501 mm. Peso: 1,46 kg. **La cizalla.**

LEITZ®

D

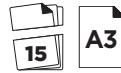

CÓD.		
163313	- 1	137,01€

CIZALLA OFFICE A3

Robusta y versátil cizalla de papel recortará sin esfuerzo hasta 15 hojas de papel DIN A3 (80 g/m²). Cuchillas rectas, onduladas o perforadoras que vienen en cartuchos de plástico transparente 100% seguros y fáciles de cambiar. El cabezal de corte de fácil agarre es cómodo de usar, mientras que el puntero de corte claro te permite ver la línea de corte de la cuchilla para obtener una precisión total en todo momento. Es rápido y fácil insertar el papel con la pinza automática. Cuchilla giratoria de acero rectificadora y segura, una superficie de trabajo robusta y una garantía ampliada de 5 años. Medidas: 306 x 106 x 547 mm. Peso: 1,69 kg. **La cizalla.**

DAHLE®

E



CÓD.	FORMATO	MEDIDAS		
155194	DIN A4	550 x 360 mm	- 1	173,79€
155195	DIN A3	705 x 360 mm	- 1	192,95€

CIZALLA METÁLICA DE RODILLO

Cizalla de rodillo prensado automático con base metálica. Cuchilla circular e inferior rectificadora de acero endurecido con cabezal de plástico cerrado. Patas de goma antideslizantes. Capacidad de corte: 20 hojas. **La cizalla.**

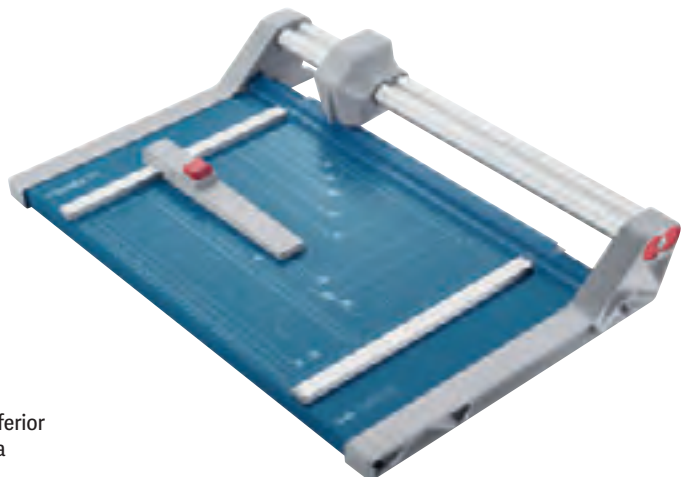

UNIDAD MÍNIMA DE VENTA



PERMITE APERTURA DE ENVASE



MEDIDAS: ANCHO X ALTO X PROFUNDIDAD



CONSULTE
RECAMBIOS EN
NUESTRA WEB



A



cód.
37546 - 1 69,79€

CIZALLA PLÁSTICA DE PALANCA

Máquina cortadora con base fabricada en poliestireno resistente a los golpes. Robusta y con medidas grabadas en centímetros, pulgadas y resto de formatos habituales. Cuchilla de acero templado, con protección de seguridad para los dedos. Precisa y fácil de utilizar. Seguro bloqueable para centrado de papel. Mango ergonómico. Color blanco. Capacidad de corte: 6 hojas. Longitud de corte: 320 mm (DIN A4). Medidas: 440 x 67 x 180 mm. **La cizalla.**



B



CÓD.	CORTE MÁXIMO	MEDIDAS BASE			
26698	260 mm*	330 x 160 mm	-	1	76,87€
26699	320 mm	390 x 160 mm	-	1	90,01€

* Formato fotográfico.

CIZALLA METÁLICA DE PALANCA

Máquina cortadora con base de aluminio. Robusta y con medidas grabadas en centímetros, pulgadas y resto de formatos habituales. Cuchilla de acero de gran calidad con filo cortado a láser. Con protección de seguridad para los dedos. Precisa y fácil de utilizar. Capacidad de corte: 8 hojas. Disponible en varios tamaños con diversas longitudes de corte. **La cizalla.**



C



cód.
39200 - 1 93,41€

CIZALLA PLÁSTICA DE PALANCA

Base de plástico/metal. Cuchilla no afilada, con empuñadura ergonómica y muy suave. Corta hasta DIN A4. Capacidad de corte: 8 hojas. Longitud de corte: 320 mm. Medidas: 600 x 200 mm. **La cizalla.**

Q-CONNECT®

D

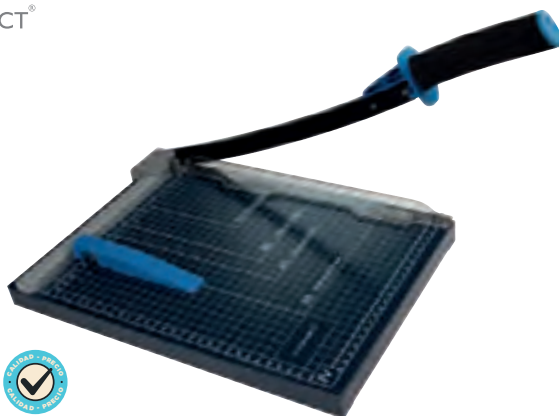

cód. REF.
152489 KF11241 - 1 81,25€

CIZALLA METÁLICA DE PALANCA

Máquina cortadora con base de metal. Medidas grabadas en la base. Perfecta para la oficina doméstica o para escritorio. Su cuchilla asegura un corte preciso y limpio pero no es muy filosa y se puede tocar con las manos. Con empuñadura ergonómica. Corta hasta DIN A4. Capacidad de corte: hasta 10 hojas de papel de 80 g/m². Longitud de corte: 320 mm. Medidas: 250 x 320 mm. **La cizalla.**

Fellowes

E



CÓD.	FORMATO	MEDIDAS			
79566	DIN A4	550 x 210 x 650 mm	-	1	88,08€
162967	DIN A3	679 x 210 x 651 mm	-	1	107,35€

CIZALLA METÁLICA DE PALANCA

Cizalla metálica de palanca con base metálica y cuchilla de acero inoxidable SafeCut TM, encapsulada para la seguridad del usuario. Guías de corte para formatos DIN, fotos y radio para cortes en ángulo. Prensador de papel que garantiza un corte más preciso. Con patas antideslizantes. Capacidad de corte: 10 hojas de papel de 80 g/m². **La cizalla.**

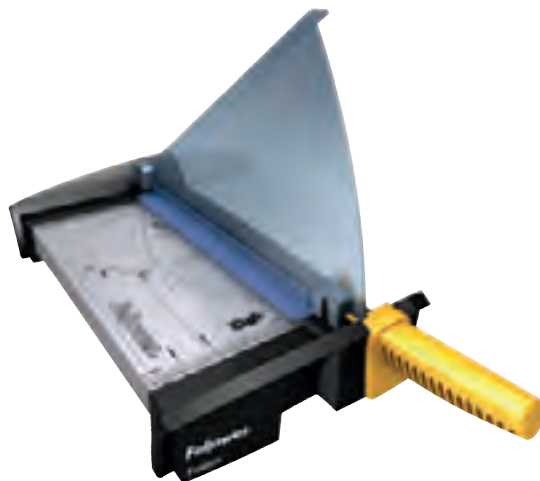

CIZALLAS Y GUILLOTINAS LEITZ PRECISION PARA SER ASÍ DE PRECISO HACE FALTA PRECISIÓN

Nuestra nueva gama de potentes guillotinas y cizallas para papel ofrece un corte seguro y preciso con fácil alineación.

Con la exclusiva tecnología de luz EdgeGlow y con hojas de corte de alta calidad, disfruta del tipo de precisión que esperas de Leitz.

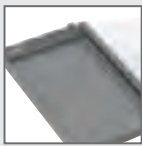
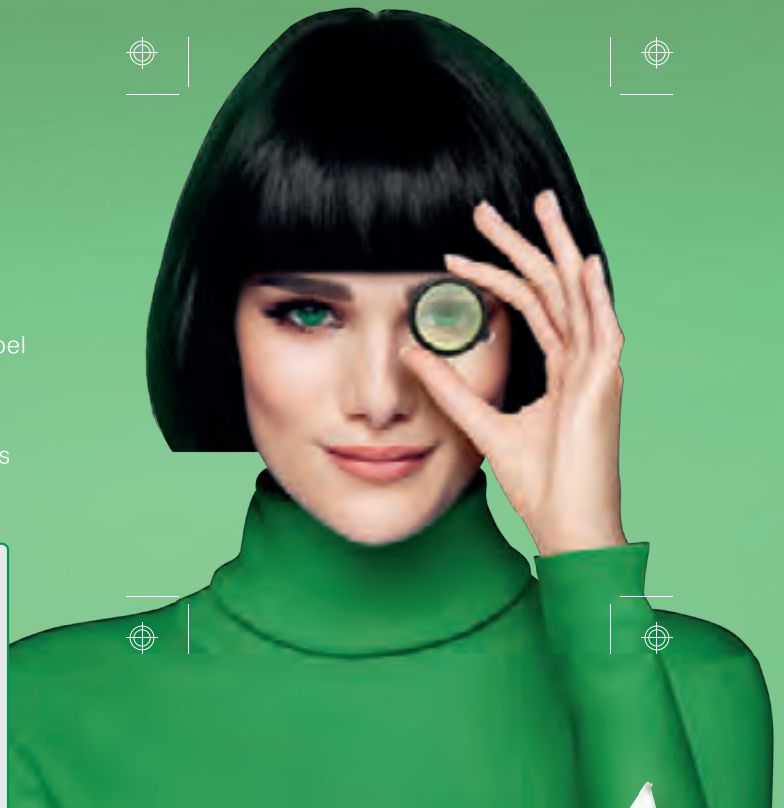

Premium
Hojas de corte y superficies de primera calidad.



Precisión
Guías de alineación para un trabajo preciso.

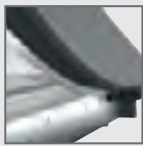

Fácil de usar
Con la exclusiva luz EdgeGlow.



Seguras
Con cierre de seguridad y protección.



Cizalla Office

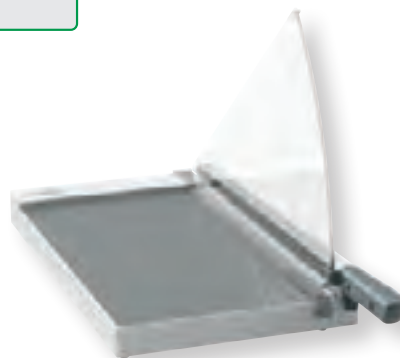

Guillotina Home Office

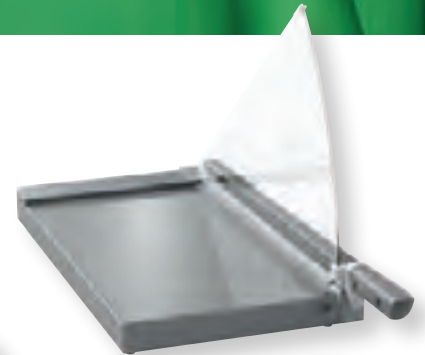

Guillotina Office Pro

Cizallas para papel

Ideal para cortar papel y para trabajos creativos. Las cuchillas están encerradas de forma segura dentro de un cabezal de corte para proporcionar un corte muy preciso.

Guillotinas para papel

Ideal para cortar con precisión pilas de papel más grandes y materiales más gruesos como la cartulina y el cartón de montaje. Con hoja de corte afilada y un mango para hacer una gran palanca y un corte preciso.

	Cizallas para papel		Guillotinas de papel		
Tipo	Office		Home Office	Office Pro	
Referencia	163312	163313	163309	163310	163311
Formato	A4+	A3	A3	A4+	A3
Capacidad de hojas (80grs)	15*		10	25	
Corte (mm)	381	420	420	381	420
Cuchilla	Recto, perforado u ondulado		Acero pulido de precisión	Acero pulido de precisión	
Base	Madera laminada		Madera laminada	Cristal premium	
Ancho de la base (mm)	280		300	250	
Guía de alineación precisa	✓	✓	✓	✓	✓
Iluminación borde de corte	-	-	✓	✓	✓
Protector de seguridad de cuchilla	-	-	✓	✓	✓
Garantía en años**	5	5	3	5	5

*Sólo corte recto. **Excluye las piezas de desgaste normal y los consumibles.



CONSULTE
RECAMBIOS EN
NUESTRA WEB



A



CÓD.
163309 - 1 120,85€

CIZALLA METÁLICA DE PALANCA

Cortadora de papel doméstica. Capacidad de corte: 10 hojas de papel de 80 g/m². Con tecnología de luz EdgeGlow que ilumina el filo de corte. Con abrazadera de papel manual y transparente y mango ergonómico. Con líneas de la cuadrícula métrica, las guías de ángulos y las reglas de medición en la superficie de trabajo lisa y plastificada. Seguro de la hoja de corte y pestillo de seguridad. Medidas: 470 x 330 x 300 mm. Formato DIN A3. Peso: 2,23 kg. **La cizalla.**



B



CÓD.
78098 - 1 259,98€

CIZALLA METÁLICA DE PALANCA

Máquina cortadora con base metálica y medidas grabadas. Cuchilla de acero. Doble protección para las manos mediante pantalla transparente y la cazoleta del mango. Mango ergonómico suave antivibraciones. Regleta regulable. Calidad profesional. Capacidad de corte: 13 hojas de 80 g/m². Corte máximo formato DIN A3. Longitud de corte 450 mm. Medidas: 580 x 260 x 350 mm. **La cizalla.**



C

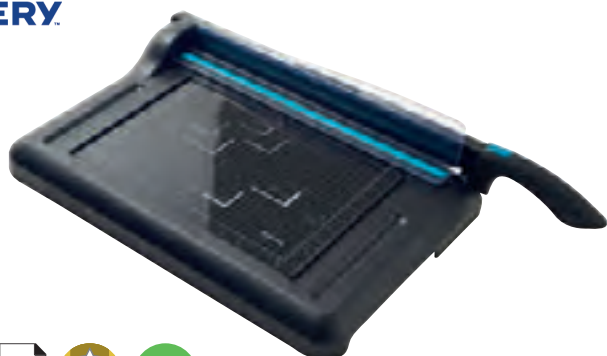

CÓD.
154720 - 1 129,46€

CIZALLA METÁLICA DE PALANCA

Adecuada para cortar folios con formato máximo DIN A4. Capacidad de corte de hasta 15 hojas de 80 g/m². Color negro. Esta cizalla de palanca para papel y cartoncillo es la solución ideal para trabajos frecuentes y de pequeños volúmenes especialmente en la oficina, en casa y en las escuelas. Es una cizalla fuerte pero portátil de palanca. Tiene un mecanismo de protección de seguridad que evita que se eleve a cuchilla cuando la protección no está en posición vertical. Medidas: 695 x 150 x 440 mm. Garantía 5 años. **La cizalla.**



D



CÓD.
165482 - 1 190,56€

CIZALLA METÁLICA DE PALANCA

Cizalla compacta con sólida base de metal con esquinas redondeadas y pies de goma antideslizantes para una posición segura. Capacidad de corte de 15 hojas. Líneas de formato con divisiones en mm que facilitan la alineación del objeto a cortar. Mango ergonómico. Dos topes angulares con escala en mm para un corte exacto de 90°. Cuchilla superior de acero atornillada al dorso de la cuchilla de acero macizo. Tope posterior regulable para la detección rápida del formato. Longitud de corte 460 mm. Medidas: 569 x 285 mm. **La cizalla.**



E



CÓD.	FORMATO	MEDIDAS			
163310	DIN A4+	299 x 344 x 571 mm	-	1	171,62€
163311	DIN A3	299 x 342 x 616 mm	-	1	205,98€

CIZALLA METÁLICA DE PALANCA

Cizalla de papel comercial. Capacidad de corte: 25 hojas de papel 80 g/m². Con tecnología de luz EdgeGlow que ilumina el filo de corte. Abrazadera de papel manual y transparente y mango ergonómico. Directrices en la superficie de trabajo lisa y de cristal. El seguro de la hoja de corte y pestillo de seguridad. **La cizalla.**



CIZALLAS DE PALANCA

AVERY

A

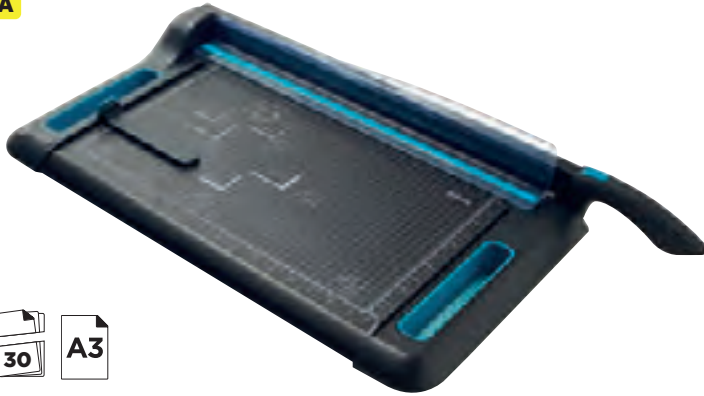

CÓD.
154721 - 1 344,42€

CIZALLA METÁLICA DE PALANCA

Cizalla de precisión de palanca formato DIN A3. Capacidad de corte 30 hojas de 80 g/m². Dotada de una pantalla de protección transparente y plegable para reducir los espacios. Mecanismo de bloqueo que evita el levantamiento de la cuchilla o cuando la protección no está en posición vertical. Base de acero preimpresa con los formatos de papeles y foto en cm y pulgadas. Tiene una bandeja de recogida de residuos de papel. Corte máximo 460 mm. Medidas: 820 x 120 x 420 mm. Garantía 7 años. **La cizalla.**

www

CONSULTE
RECAMBIOS EN
NUESTRA WEB

DAHLE

B

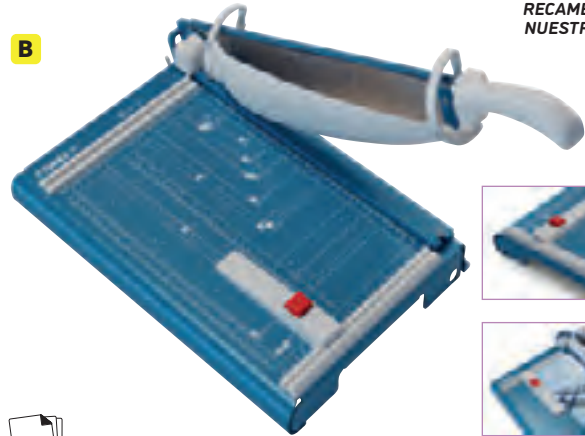

CÓD.	FORMATO	MEDIDAS			
155196	DIN A4	440 x 265 mm	-	1	327,10€
155197	DIN A3	513 x 365 mm	-	1	612,66€

CIZALLA METÁLICA DE PALANCA

Cizalla de palanca profesional. Con base de corte metálica estable. Cuchillas rectificadas de acero de Solingen. Con sistema protector exclusivo de panel rotativo a lo largo de la cuchilla. Capacidad 3,5 mm. (35 hojas de 80 g/m²). **La cizalla.**

Fellowes

C



CÓD.	FORMATO	MEDIDAS			
162968	DIN A4	420 x 70 x 155 mm	-	1	273,05€
162969	DIN A3	420 x 81 x 170 mm	-	1	341,35€

CIZALLA METÁLICA DE PALANCA

Cizalla metálica de palanca con base metálica y cuchilla de acero inoxidable con autoafilado. Protector SafeCut de cuchilla transparente para garantizar la seguridad del usuario al cortar y plegable para almacenar la máquina con facilidad. Capacidad de corte 40 hojas de 80 g/m². Prensador automático que sujeta el papel durante el corte. Para cortar papel, cartón, cartulinas, cartón pluma y otros materiales. Guías grabadas en la base en cm, pulgadas y formatos más comunes. **La cizalla.**



GUILLOTINAS

YOSAN

D



CÓD.
57066 - 1 1.294,37€

GUILLOTINA MANUAL

Longitud de corte: 370 mm. Capacidad de corte de 150 hojas. Sistema de protección. Escuadra graduada. Tope lateral ajustable. Visor y corte manual. Medidas: 470 x 450 mm. **La guillotina.**



UNIDAD MÍNIMA DE VENTA



PERMITE APERTURA DE ENVASE



MEDIDAS: ANCHO X ALTO X PROFUNDIDAD

MÁQUINAS DE OFICINA

Q-CONNECT®

A



CÓD. REF. 156359 KF16916 - 1 349,74€

GUILLOTINA MANUAL

Guillotina manual profesional con capacidad para 400 hojas. Longitud del corte: 330 mm. Espesor de corte: 40 mm. Base metálica graduada. Con diferentes sistemas de protección: el cortador tiene un bloqueo de seguridad, además, la cuchilla está cubierta por una caja de seguridad para evitar cortes. Medidas: 600 x 435 x 250 mm. **La guillotina.**

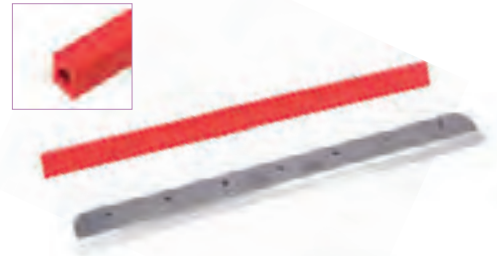

N

CÓD.	REF.	MODELO REPUESTO	LARGO CORTE		
171412	KF16916B	CUCHILLA	330 mm	- 1	28,16€
171413	KF16916C	CUADRADILLO	330 mm	- 1	3,11€

Cuchilla y cuadradillo de repuesto para guillotina KF16916 manual profesional largo del corte 330 mm.

Q-CONNECT®

B



CÓD. REF. 171350 KF14297 - 1 388,16€

GUILLOTINA MANUAL

Guillotina manual profesional con capacidad para 400 hojas. Longitud del corte: 430 mm. Espesor de corte: 40 mm. Base metálica graduada. Con diferentes sistemas de protección: el cortador tiene un bloqueo de seguridad, además, la cuchilla está cubierta por una caja de seguridad para evitar cortes. Medidas: 735 x 595 x 245 mm. **La guillotina.**



N

CÓD.	REF.	MODELO REPUESTO	LARGO CORTE		
171414	KF14297B	CUCHILLA	430 mm	- 1	52,22€
171415	KF14297C	CUADRADILLO	430 mm	- 1	6,96€

Cuchilla y cuadradillo de corte para guillotina KF14297 manual profesional largo del corte 430 mm.

DAHLE®

C

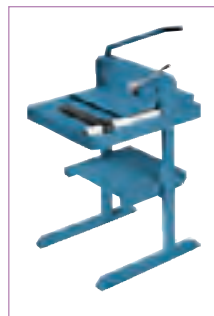

CÓD. 165485 - 1 2.004,84€

GUILLOTINA MANUAL

Guillotina de alta calidad para uso comercial. Mesa metálica sólida para una estabilidad al cortar. Empuñadura robusta para cortar sin esfuerzo. Cuchilla superior de acero de Solingen rectificada, endurecida y afilable. Regleta de corte cambiabile, de 8 usos. Palanca de presión rápida para procesos de trabajo eficientes. Tope angular de ajuste preciso con escala en mm para un corte exacto de 90°. Práctico bastidor de guillotina con bandeja y una altura de trabajo óptima de 74 cm opcional (712). Cubierta protectora de la cuchilla transparente. Tope trasero de metal, guiado por husillo, autoblocante, para agilizar el ajuste del formato. Retazo de 40 mm. Longitud de corte 430 mm (DIN A3). Medidas: 760 x 650 mm. **La guillotina.**



REDONDEADORA DE CANTOS

YOSAN

A

CÓD.  
165737 - 1 218,84€

REDONDEADORA DE CANTOS

Herramienta para el redondeo de cantos de papel, termo laminado, plastificado, fotos, credenciales, tarjetas de visita, etc. Fácil y cómoda maniobrabilidad. Se acciona con una palanca ergonómica de calidad. Troqueles intercambiables: taladro de 6 mm, redondo radio de 3,5 mm, de equina (media luna), redondo de 10 mm y corte recto. Medidas: 140 x 227 x 147 mm. Peso: 2,3 kg. **La redondeadora de cantos.**



PLEGADORA DE PAPEL

YOSAN

B

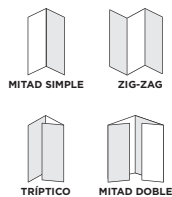

CÓD.  
155826 - 1 853,27€

PLEGADORA MYP 7200

Trabaja los formatos DIN A4 y DIN A5. Tiene cesta recolectora incluida. Hace 4 sistemas de plegado: zig-zag o carta, tríptico, mitad simple y mitad doble. Pliega hasta 3 hojas simultáneas en alimentación manual, también documentos grapados. Pliega 1 hoja en alimentación automática. Capacidad de hasta 50 hojas en la bandeja. Medidas: 340 x 520 x 270 mm. **La plegadora.**



MÁQUINAS DE OFICINA

CAJAS REGISTRADORAS

Safescan®

C

CÓD. REF.  
154985 132-0425 - 1 122,26€

CAJÓN PARA CAJA REGISTRADORA SD-4141



Robustos rodillos con cojinetes de bolas. Testado para al menos 1 millón de aperturas. Robustas pinzas de metal. Sencilla apertura por presión. Gaveta ajustable y extraíble. 4 compartimentos para billetes y 8 compartimentos para monedas. Ranura para almacenar los billetes de gran valor y los papeles importantes. Compatible con cajas registradoras con conexión RJ12 (12V). Medidas: 410 x 115 x 415 mm. Peso: 6,6 kg. **El cajón portamonedas.**

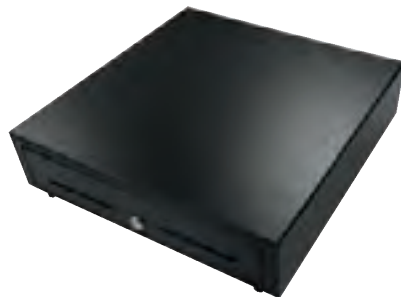

SEYPOS®
 Touch Scan Print

D



CÓD.	REF.	COLOR	MEDIDAS	DEPARTAMENTOS	CARACTERÍSTICAS			
162201	HS330A	● NEGRO	330 x 335 x 105 mm	8 MONEDEROS 4 BILLETOS	ELÉCTRICA	-	1	75,80€
162202	HS410B2N	● NEGRO	410 x 415 x 110 mm	8 MONEDEROS 4 BILLETOS	ELÉCTRICA	-	1	81,10€
162203	HS410B2B	○ BLANCO	410 x 415 x 110 mm	8 MONEDEROS 4 BILLETOS	MANUAL	-	1	81,10€
162204	HS410MN	● NEGRO	410 x 415 x 110 mm	8 MONEDEROS 5 BILLETOS	MANUAL	-	1	81,10€

CAJÓN PORTAMONEDAS

Cajón metálico. De alta calidad. Con ranura frontal. Conexión eléctrica para apertura automática. Tiene un botón de apertura en la parte superior derecha y cerradura con llave. Gaveta extraíble para 8 monedas y billetes. **El cajón portamonedas.**



UNIDAD MÍNIMA DE VENTA



PERMITE APERTURA DE ENVASE



MEDIDAS: ANCHO X ALTO X PROFUNDIDAD



A



CÓD. REF. 159945 ER-057/S - 1 241,57€

CAJA REGISTRADORA ER-057 S

Este es el modelo más económico que cumple con la normativa de facturas simplificadas vigente. Impresora de tickets térmica de 57 mm. Visor VFD alfanumérico de operador. 14 departamentos. 400 PLU. 8 empleados. 2000 líneas de cinta de control electrónica. Programación como en un teléfono móvil. Función de calculadora. Cajón pequeño (8 monederos y 4 billetteros). Tecla doble cero. Medidas: 360 x 200 x 340 mm. **La caja registradora.**



B



CÓD. REF. 159946 ER-060/S - 1 342,18€

CAJA REGISTRADORA ER-060 CAJÓN PEQUEÑO

Registradora de 28 teclas directas para productos con precio o departamentos. Hasta 1000 PLUs (artículos con descripción y precio). 8 empleados. 4 tipos de IVA, tipos de divisas y formas de cobro (efectivo, cheque, crédito y tarjeta de crédito). Visor alfanumérico de 10 dígitos para operador y posterior numérico para cliente. Impresora térmica de 24 columnas (papel de 57 mm de ancho). Cinta de control electrónica de hasta 4200 líneas. Función de calculadora. Cabecera del ticket con 6 líneas de texto y pie de ticket con 4 líneas de 24 caracteres cada una. Cajón compacto para 8 monedas y 4 billetes. Tecla doble cero. Permite entrar datos del cliente en el ticket, de acuerdo con normativa Factura Simplificada. Medidas: 340 x 230 x 360 mm. **La caja registradora.**



C



CÓD. REF. 159947 ER-060/L - 1 378,45€

CAJA REGISTRADORA ER-060 CAJÓN GRANDE

Registradora de 28 teclas directas para productos con precio o departamentos. Hasta 1000 PLUs (artículos con descripción y precio). 8 empleados. 4 tipos de IVA, tipos de divisas y formas de cobro (efectivo, cheque, crédito y tarjeta de crédito). Visor alfanumérico de 10 dígitos para operador y posterior numérico para cliente. Impresora térmica de 24 columnas (papel de 57 mm de ancho). Cinta de control electrónica de hasta 4200 líneas. Función de calculadora. Cabecera del ticket con 6 líneas de texto y pie de ticket con 4 líneas de 24 caracteres cada una. Cajón grande metálico para 8 monedas y 4 billetes. Tecla doble cero. Permite entrar datos del cliente en el ticket, de acuerdo con normativa Factura Simplificada. Medidas: 430 x 230 x 410 mm. **La caja registradora.**



D



CÓD. REF. 166657 ER-180U - 1 257,68€

CAJA REGISTRADORA ER-180U

Caja registradora alfanumérica de tamaño compacto. Doble display, uno para operador y otro para cliente. Rápida impresora térmica de 57 mm. Programación de encabezado y pie de ticket con nombre del establecimiento. Texto descriptivo del artículo en el ticket. Visualización del importe a devolver como cambio. Diario electrónico hasta 2000 líneas. Hasta 500 pluses (artículos con descripción y precio). 16 departamentos de acceso directo. Cajón compacto: para 4 tipos de monedas y 4 para billetes. Desglose de hasta 4 tipos de IVA en ticket. Factura simplificada y ley antifraude conforme a la normativa. Medidas: 330 x 420 x 210 mm. **La caja registradora.**



E



CÓD. REF. 166658 ER-260EJ - 1 434,83€

CAJA REGISTRADORA ER-260EJ

Caja registradora alfanumérica de altas prestaciones. Pantalla antirreflejos dual alfanumérica con 2 líneas (para operador y cliente). Impresora robusta térmica de 57 mm de alta velocidad. Selector de funciones mediante llave. Programación de encabezado con logo gráfico y pie de ticket. Conexión al ordenador a través SW incluido para facilitar la programación y gestión de informes. Diario electrónico hasta 3000 líneas. Hasta 1000 pluses (artículos con descripción y precio). Lector de tarjetas SD. Conexiones: 1 USB y 2 RS232 (RJ45) para lector CD, balanza, etc. Control hasta 10 empleados. Desglose hasta 4 tipos de IVA distintos en ticket. Cajón grande metálico para 8 monedas y 4 billetes. Conforme a factura simplificada y ley antifraude. Medidas: 430 x 450 x 242 mm. **La caja registradora.**



PORTAMONEDAS

Q-CONNECT®

A



CÓD.	REF.		
47481	KF10912	- 1	9,21€

PORTAMONEDAS MUELLE

Portamonedas con muelle válido para las 8 fracciones de euro (monedas de 1, 2, 5, 10, 20 y 50 céntimos, 1 y 2 €). Ideal para taxistas, kioscos de prensa, kioscos de la ONCE, camareros, aparcacoches, etc. Color transparente y azul. Medidas: 75 x 105 x 32 mm. **El portamonedas.**

CONTROLADORES DE PRESENCIA

Con efecto de 12 de mayo de 2019 el Real Decreto-ley 8/2019, de 8 de marzo, de medidas urgentes de protección social y de lucha contra la precariedad laboral en la jornada de trabajo, se insta a **la empresa de garantizar el registro diario de jornada**, que deberá incluir el horario concreto de inicio y finalización de la jornada de trabajo de cada persona trabajadora, sin perjuicio de la flexibilidad horaria existente. El incumplimiento de este registro acarrea sanciones impuestas por la Inspección de Trabajo y de la Seguridad Social.

Safescan®

B



CÓD.	REF.		
154987	125-0586	- 1	492,83€

CONTROLADOR DE PRESENCIA TM-626

Terminal de control de presencia. Tiene una pantalla TFT de 2,8". Permite fichar con tarjeta RFID o con PIN. El lector de proximidad RFID integrado del terminal garantiza un control de presencia eficiente y fiable. Se conecta a través de Wi-Fi o Ethernet (LAN), tiene puerto USB. Con el software TimeMoto Cloud se logra una sincronización instantánea en toda la red desde cualquier ubicación en cualquier momento. Puede ser usado hasta por 200 usuarios. Cumple con el nuevo Reglamento General de Protección de Datos (RGPD). 3 años de garantía. Incluye un kit de montaje en pared para una instalación segura. Medidas: 215 x 443 mm. Peso: 470 g. **El controlador de presencia.**

Safescan®

C



CÓD.	REF.		
154986	125-0585	- 1	398,77€

CONTROLADOR DE PRESENCIA TM-616

Terminal de control de presencia con lector de proximidad RFID y tecnología de huella dactilar. Permite fichar con huella, tarjeta RFID o con PIN. Pantalla TFT de 2,8". Se conecta a través de Wi-Fi o Ethernet (LAN), tiene puerto USB. Con el software TimeMoto Cloud se logra una sincronización instantánea en toda la red desde cualquier ubicación en cualquier momento. Puede ser usado hasta por 200 usuarios. Cumple con el nuevo Reglamento General de Protección de Datos (RGPD). 3 años de garantía. Incluye un kit de montaje en pared para una instalación segura. Medidas: 215 x 443 mm. Peso: 470 g. **El controlador de presencia.**

Safescan®

D



CÓD.			
154989	- 1		70,51€

TARJETAS RFID TIMEMOTO RF-100

Tarjetas para terminales de control de presencia con RFID, del tamaño de una tarjeta de crédito. Tarjeta de proximidad RFID de 125kHz. Distancia de lectura de 70 mm. Medidas: 85 x 54 mm. **El pack de 25 tarjetas.**

Safescan®

E



CÓD.			
154988	- 1		258,11€

SOFTWARE DE GESTIÓN DE HORARIOS TIMEMOTO PC PLUS

Genera informes de forma instantánea, crea informes periódicos diarios, semanales y mensuales por departamento y empleado; registra costes, horas extras y ausencias en el trabajo; puede exportar a Excel, CSV y PDF y a programas de nóminas (ADP, ADP2, Paychex, Sage and Quickbooks). Compatible con: Windows 7, 8, 10 y 11. **El software.**



UNIDAD MÍNIMA DE VENTA



PERMITE APERTURA DE ENVASE



MEDIDAS: ANCHO X ALTO X PROFUNDIDAD

IMPRESORAS DE TICKETS

HPRT

A

CÓD. REF.  
166250 TP80K - 1 A/C

IMPRESORA DE TICKETS TP80K

Impresora de tickets térmica de corte automático. Velocidad impresión de 230 mm/s. Ancho del papel 58-80 mm. Interface RS232/USB/Ethernet. Indicadores de estado por LED's luminosos. Impresión codigos 1D/2D. Preparada para instalación en pared. **La impresora.**



ACCESORIOS PARA IMPRESORAS DE TICKETS

HPRT

B

CÓD.  
163423 - 1 53,32€

LECTOR DE CÓDIGO DE BARRAS

Lector de código de barras tipo pistola de 1D/2D, incluidos códigos QR sobre pantalla de dispositivo móvil. Conexión USB. Lectura hasta 20 cm de distancia. Resolución: 640 x 480 píxeles. Soporta caídas de hasta 120 cm. Color negro. Medidas: 100 x 68 x 165 mm. **El lector.**



HPRT

C

CÓD.  
163424 - 1 11,95€

SOPORTE PARA LECTOR DE CÓDIGO DE BARRAS

Soporte de sobremesa para lector de código de barras. Color negro. Medidas: 200 x 90 x 100 mm. **El soporte.**



MÁQUINAS CONTADORAS DE DINERO

Q-CONNECT®

D

216 monedas /min.



CÓD. REF.  
45638 KF03639 - 1 316,25€

CONTADOR DE MONEDAS

Dos modalidades de conteo. Libre: cuenta todas las monedas que están en la bandeja de entrada sin parar, hasta que una de las bandejas de salida esté llena. Con este modo la máquina predetermina por sí sola el número de lote. Conteo por lote: cuenta el lote de monedas del mismo valor que se ha predeterminado previamente. El resultado que da el contador es la cantidad de monedas y el valor que suponen. Velocidad de conteo: 216 uds./minuto. Capacidad de la bandeja de entrada: 300 - 500 uds. Capacidad de la bandeja de salida: 80-150 uds. Lote en pantalla: 3 dígitos LED. Número de conteo en pantalla: 4 dígitos LED. Medidas: 355 x 266 x 330 mm. Peso neto: 4,5 kg. **El contador de monedas.**



Safescan®

E

220 monedas /min.



CÓD. REF.  
154979 113-0547 - 1 224,15€



CONTADOR DE MONEDAS 1250

Cuenta y clasifica 220 monedas por minuto. Capacidad de la tolva 300-500 monedas. Función de suma y de fajos. Valor total y cantidad por denominación. Exporta los resultados del conteo a la impresora Safescan TP-230 (opcional). Parada automática cuando una taza está llena. Rápido y fácil de usar. Medidas: 355 x 266 x 330 mm. Peso: 5 kg. **El contador de monedas.**



Safescan®

F

CÓD. REF.  
154983 131-0700 - 1 274,70€

CONTADORA DE DINERO 6165

Cuenta monedas, billetes, cartuchos de monedas y billetes en fajos. 13 divisas preinstaladas: EUR, USD, GBP, HF, PLN, HUF, SEK, NOK, DKK, BGN, CZK, RON, AUD. Cuenta una caja registradora en menos de 2 minutos. Reloj a tiempo real. Tamaño compacto, ideal para oficinas o tiendas minoristas. Funcionamiento silencioso. Función de agregar automáticamente: agrega automáticamente los billetes y monedas contados al total después de retirar los billetes o monedas de la plataforma. Función de pasar a la siguiente denominación después de retirar los billetes o monedas de la plataforma. Calibración automática continua de la balanza. Actualizaciones de divisas gratuitas. Medidas: 226 x 142 x 76 mm. Peso: 0,540 kg. **La máquina contadora.**



MÁQUINAS CONTADORAS MANUALES

Q-CONNECT®

A

CÓD. REF.  
47234 KF10860 - 1 6,54€

MÁQUINA CONTADORA MANUAL

Contadora manual. Cuenta de 0 a 9999. Palanca de reinicio de conteo. Se ajusta bien a la mano. Peso: 50 g. **La máquina contadora.**



Q-CONNECT®

B

CÓD. REF.  
156695 KF17285 - 1 6,81€

MÁQUINA CONTADORA MANUAL

Contadora manual digital. Cuenta de 0 a 99999. Botón de reinicio de conteo. Se ajusta bien a la mano. **La máquina contadora.**



DETECTORES Y CONTADORES DE BILLETES FALSOS

Q-CONNECT®

C



CÓD. REF.  
53173 KF14928 - 1 15,02€

DETECTOR DE BILLETES FALSOS PORTÁTIL MINI

Detector portátil de billetes falsos muy práctico por su pequeño tamaño. Incluye una cinta para llevarlo colgado. Pilas incluidas. Medidas: 88 x 265 x 23 mm. Peso: 0,7 kg. **El detector.**





MÁQUINAS DE OFICINA

Q-CONNECT®

D



REPUESTO BATERÍA

CÓD.  
156365 - 1 34,02€

HOMOLOGADO POR EL B.D.E.

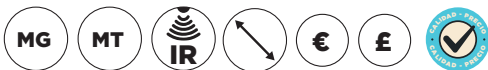

ALIMENTACIÓN 220V - 20W

CÓD. REF.  
53169 KF14930-N2 - 1 169,88€

CONTADOR Y DETECTOR DE BILLETES FALSOS

Señalización bueno/malo automática. Alimentación y opción de salida del billete seleccionable: frontal o posterior. Con cuenta de número y de valor. Velocidad de prueba < 1 segundo. Puerto USB para actualizaciones de software. Incluye cable a red y toma de enchufe para Europa y UK. Certificado CE. Medidas: 155 x 82 x 137 mm. Peso: 0,7 kg. **El detector.**



AC/DC

Safescan®

E



REPUESTO BATERÍA

CÓD.  
154978 - 1 26,35€



CÓD. REF.  
154977 112-0668 - 1 139,79€

DETECTOR DE BILLETES FALSOS 155-S

Detección de billetes falsos. 7 formas de detección: infrarrojos, tinta magnética, hilo metálico, marca de agua, color, tamaño y espesor. Adecuado para la detección de los billetes actuales y nuevos. Alarma para billetes sospechosos con una señal visual y sonora. Muestra la cantidad y el total. Testado regularmente por los bancos centrales para garantizar una detección 100%. Gran pantalla LCD. Diseño compacto. Divisas preprogramadas: EUR, GBP, CHF, SEK, NOK, DKK. Otros packs de divisas disponibles para descargar gratis. Verifica los billetes en cuatro posiciones para todas las divisas preprogramadas. Puerto de actualización para actualizar divisas. Actualizaciones de divisas gratuitas. Velocidad de verificación: < 1/2 segundo. Medidas: 156 x 120 x 76 mm. Peso del producto: 660 g. **El detector.**



Q-CONNECT®

F



CÓD. REF.  
156364 KF17281 - 1 388,16€

CONTADOR Y DETECTOR DE BILLETES FALSOS

Contadora y detectora profesional. Cuenta y verifica hasta 1500 billetes por minuto. Cuenta y verifica billetes mezclados de euros, dólares y libras. Doble sensor de detección CIS. Capacidad de tolva: 300 billetes. Capacidad del apilador: 200 billetes. Fuente de alimentación: AC 100-240V, 50/60Hz. Consumo eléctrico < 50W. Interface externa: RS232, RJ-11, puerto USB, tarjeta SD o puerto LAN. Medidas: 263 x 268 x 255 mm. Peso: 6,4 kg. **El detector.**



UNIDAD MÍNIMA DE VENTA



PERMITE APERTURA DE ENVASE



MEDIDAS: ANCHO X ALTO X PROFUNDIDAD

Q-CONNECT®

A



CÓD. REF.
63610 KF18638 - 1 576,04€

CONTADOR Y DETECTOR DE BILLETES FALSOS

Detección magnética, fibra metal (solo para euros), ultravioleta e infrarrojos. Señalización bueno/malo. Conteo automático, conteo por lotes. Apto para euro, dólar, libras esterlinas y moneda local disponible. Inicio automático, borrado de datos, y funciones de memoria. Velocidad: 1000 billetes al minuto. Apila en tacos de 200 billetes. Alimentación: 220v/ 50Hz. Certificado CE. Medidas: 311 x 195 x 261 mm. Peso: 8 kg. **El detector.**

Safescan®

B



CÓD.
154980 - 1 259,51€

CONTADOR Y DETECTOR DE BILLETES FALSOS 22-10

Velocidad contadora de 1000 billetes/minuto. Para todas las divisas. Formas de detección: UV y tamaño. Alarma para billetes sospechosos o de tamaño diferente. Adición y función de fajos. Fácil de utilizar. Adecuado para la detección de los billetes actuales y nuevos. Inicio automático y parada automática. Amplia pantalla LCD. Carga trasera. Amplia tolva para 300 billetes. Medidas: 250 x 184 x 295 mm. Peso: 5,8 kg. **El detector.**

Safescan®

C



CÓD.
154981 - 1 605,37€

CONTADOR Y DETECTOR DE BILLETES FALSOS 2465-S

Cuenta y verifica hasta 1000 billetes por minuto. Cuenta billetes de euros mezclados. Verificación y conteo de EUR, GBP, CHF, PLN, SEK, NOK. Detección de billetes falsos de 7 formas: UV, MG, MT, infrarrojos, color, tamaño y grosor. Capacidad de la tolva: 300 billetes. Capacidad del apilador: 220. Adecuada para la detección de los billetes actuales y nuevos. Conteo de valor de billetes y detección de billetes falsos para EUROS. 100% testado para Euro. Función de agregar: cuenta el importe total por denominación. Función de batch para crear fajos de cierta cantidades de billetes. Actualizaciones de divisas gratuitas. Medidas: 311 x 195 x 261 mm. Peso: 6,5 kg. **El detector.**

Safescan®

D



CÓD.
163841 - 1 469,30€

CONTADOR Y DETECTOR DE BILLETES FALSOS 2265

Cuenta billetes mezclados de euros y de libras esterlinas y billetes clasificados de todas las demás divisas. Cuenta hasta 1200 billetes por minuto. Verifica hasta cinco características de seguridad: UV, MG, color, tamaño y espesor. Emite una señal sonora y muestra una alarma visual cuando detecta un billete sospechoso. Inicio y parada automáticos cada vez que se coloca un fajo de billetes. Suma los resultados de varios conteos con la función ADD. Crea fajos de un número determinado de billetes con la función Batch. Capacidad de la tolva: hasta 300 billetes. Capacidad del apilador: 200 billetes. Actualizaciones gratuitas descargables mediante memoria USB. Alimentación: 220V ~ 240V. Dimensiones: 295 x 250 x 184 mm. Peso: 6,2 kg. **El detector.**



DETECTORES Y CONTADORES DE BILLETES FALSOS

Safescan®

A



cód.

166443 - 1 586,92€

CONTADOR Y DETECTOR DE BILLETES FALSOS 2850

Contadora para los billetes clasificados de todas las divisas. Cuenta hasta 1500 billetes por minuto. Tolva de carga superior con capacidad para 500 billetes. 3 formas de detección: UV, MG y tamaño. Función de suma y conteo. Función calculadora. Pantalla táctil de alta definición y menú de acceso rápido. Muestra notificaciones de mantenimiento cuando requiere limpieza. Limpieza sencilla gracias a la apertura del panel superior. Medidas: 259 x 240 x 255 mm. Peso: 6,4 kg. **El detector.**

ACCESORIOS PARA DETECTORES Y CONTADORES DE BILLETES FALSOS

Safescan®

B



cód.

154990 - 1 27,61€

LÁMPARA ULTRAVIOLETA

Lámpara UV de 9W. Fácilmente reemplazable. Repuesto para detectores UV Safescan 50 y 70. Medidas: 33 x 170 x 23 mm. Peso: 36 g. **La bombilla.**

Safescan®

C



cód.

154978 - 1 26,35€

BATERÍA DE LITIO RECARGABLE

Para Safescan 155. Batería de litio recargable. Dura hasta 30 horas. Potencia: 10,8V/600mA. Medidas: 37 x 38 x 16 mm. Peso: 48 g. **La batería.**

Safescan®

D



cód.

166445 - 1 25,73€

APILADOR EXTRAÍBLE RS-100

Para detector automático 155-S (154977). Medidas: 96 x 105 x 24 mm. **El apilador.**

Q-CONNECT®

E



cód.

REF.

156365 KF17282 - 1 34,02€

BATERÍA DE LITIO RECARGABLE

Batería de litio recargable para detectora de billetes KF14930-N2. Voltaje: 10,8V. Capacidad: 600 mAh. Medidas: 50 x 45 x 20 mm. Peso: 55 g. **La batería.**

ROTULADORES DETECTORES DE BILLETES FALSOS

lider papel

F



cód.

REF.

166633 RT22 - 1 2,05€

ROTULADOR ECOUSE DETECTOR DE BILLETES FALSOS

Verifica la autenticidad de los billetes de Euro y de las principales divisas del mundo. Con cuerpo de plástico 100% reciclado, respetuoso con el medioambiente. Punta redonda. Trazo de 3 mm. **El rotulador.**

Q-CONNECT®

G



cód.

REF.

27716 KF14620 - 1 4,05€

ROTULADOR DETECTOR DE BILLETES FALSOS

Fácil de usar. Gracias a una solución química especial es capaz de verificar la autenticidad de los billetes de Euro y de las principales divisas del mundo. 100% fiable. Punta biselada. Trazo entre 2 y 5 mm. **El rotulador.**



UNIDAD MÍNIMA DE VENTA



PERMITE APERTURA DE ENVASE



MEDIDAS: ANCHO X ALTO X PROFUNDIDAD



Una

INNOVATION

PI

RA

CIÓN

infinitos
resultados



PAPEL DE OFICINA Y ETIQUETAS



ICONOGRAFÍA



PRODUCIDO SIN CLORO ELEMENTAL



BOSQUE INDUSTRIAL



IMPRESORAS INKJET Y LÁSER



IMPRESORAS INKJET



IMPRESORAS LÁSER



IMANTADO



PLÓTER



NOVEDAD



CALIDAD PRECIO



PRODUCTO TOP



PRODUCTO ECO

CALIDAD PRÉMIUM: Excelentes resultados en presentaciones a color (gráficos, fotografías...), comunicaciones de alto nivel, gran nitidez y contraste entre colores.

MODELO	CÓD.	FORMATO	INDICADO PARA	GRAMAJE	Nº HOJAS	BLANCURA	OPACIDAD	PÁG. CAT.
NAVIGATOR PRESENTATION	28243	DIN A4	INK-JET, LÁSER, FOTOCOPIADORA Y FAX	100 g/m ²	500	169	95%	295
	54999	DIN A3					97%	
IQ PREMIUN	75311	DIN A4	INK-JET, LÁSER, FOTOCOPIADORA Y FAX	80 g/m ²	500	170	94%	295
	75313	DIN A4		90 g/m ²			95%	
	75314	DIN A4		100 g/m ²			96%	
	75312	DIN A3		80 g/m ²			94%	
	28316	DIN A4		INK-JET, LÁSER, FOTOCOPIADORA Y FAX			120 g/m ²	
54998	DIN A3	500						
NAVIGATOR OFFICE CARD	34291	DIN A4	INK-JET, LÁSER, FOTOCOPIADORA Y FAX	160 g/m ²	250	169	98%	295

CALIDAD MULTIFUNCIÓN: Gran rendimiento en cualquier máquina (fotocopiadora, impresoras ink-jet o láser y faxes), usado para comunicaciones internas y externas. Apropiado para fotografías sencillas y gráficos a color.

MODELO	CÓD.	FORMATO	INDICADO PARA	GRAMAJE	Nº HOJAS	BLANCURA	OPACIDAD	PÁG. CAT.				
NAVIGATOR UNIVERSAL	28233	DIN A4	INK-JET, LÁSER Y FAX	80 g/m ²	500	169	95%	293				
	28234	DIN A3					95%					
NAVIGATOR ORGANIZER	28237	DIN A4	INK-JET, LÁSER, FOTOCOPIADORA Y FAX	80 g/m ²	500	169	95%	294				
	152169						95%					
NAVIGATOR EXPRESSION	28236	DIN A4	INK-JET, LÁSER, FOTOCOPIADORA Y FAX	90 g/m ²	500	169	96%	294				
	28238	DIN A3					96%					
NAUTILUS 100% RECICLADO	28666	DIN A4	INK-JET, LÁSER, FOTOCOPIADORA Y FAX	80 g/m ²	500	112	93%	295				
NAUTILUS MULTIFUNCIÓN 100% RECICLADO	152730	DIN A4	INK-JET, LÁSER Y FAX	80 g/m ²	500	150	93%	296				
	152731	DIN A3					93%					
Q-CONNECT® ULTRAWHITE	75065	DIN A4	INK-JET, LÁSER Y FOTOCOPIADORA	100 g/m ²	500	170	97%	296				
	75067	DIN A4		120 g/m ²	250		97%					
	75069	DIN A4		160 g/m ²	250		98%					
	75066	DIN A3		100 g/m ²	500		96%					
	75068	DIN A3		120 g/m ²	250		97%					
COLOR COPY SATINADO	26678	DIN A4	INK-JET, LÁSER Y FAX	100 g/m ²	500	161	95%	296				
	57304	DIN A4		120 g/m ²	250		97%					
	26960	DIN A4		160 g/m ²	250		99%					
	29244	DIN A4		200 g/m ²	250		99%					
	57305	DIN A4		250 g/m ²	125		99%					
	26679	DIN A3		100 g/m ²	500		95%					
	57303	DIN A3		120 g/m ²	250		97%					
	26961	DIN A3		160 g/m ²	250		99%					
	29245	DIN A3		200 g/m ²	250		99%					
	57302	DIN A3		250 g/m ²	125		99%					
	48768	DIN A3+		300 g/m ²	125		100%					
	DCP	72397		DIN A4	LÁSER COLOR, AUNQUE PROPORCIONA RESULTADOS EXCELENTES EN INK-JET		100 g/m ²		500	168	93%	296
		72168		DIN A4			120 g/m ²		250			
72170		DIN A4	160 g/m ²	250								
72401		DIN A4	250 g/m ²	125								
72403		DIN A4	300 g/m ²	125								
72172		DIN A4	350 g/m ²	125								
72398		DIN A3	100 g/m ²	500								
72169		DIN A3	120 g/m ²	250								
72171		DIN A3	160 g/m ²	250								
72402		DIN A3	250 g/m ²	125								
72404		DIN A3	300 g/m ²	125								
72173		DIN A3	350 g/m ²	125								

CALIDAD ESTÁNDAR: Indicado para cartas internas, memorandos, trabajos de gran volumen de impresión, rápidas y libres de atascos y que no requieran de una calidad extra.

MODELO	CÓD.	FORMATO	INDICADO PARA	GRAMAJE	Nº HOJAS	BLANCURA	OPACIDAD	PÁG. CAT.
DISCOVERY	28240	DIN A4	INK-JET, LÁSER, FOTOCOPIADORA Y FAX	75 g/m ²	500	161	92%	293
	28241	DIN A3					92%	
DISCOVERY	154670	DIN A4	INK-JET, LÁSER, FOTOCOPIADORA Y FAX	75 g/m ²	2500	161	92%	293
NAVIGATOR ECOLOGICAL ECOLÓGICO	93975	DIN A4	INK-JET, LÁSER, FOTOCOPIADORA Y FAX	75 g/m ²	500	169	93%	295
GREENING	N 166699	DIN A4	INK-JET, LÁSER, FOTOCOPIADORA Y FAX	75 g/m ²	500	154	93,7%	293
	29591	DIN A4		80 g/m ²	500	146	92,5%	293
	163729	DIN A3		80 g/m ²	500	146	92,5%	293
NAVIGATOR HOME PACK	75074	DIN A4	INK-JET, LÁSER, FOTOCOPIADORA Y FAX	80 g/m ²	250	169	95%	294
STEINBEIS	168946	DIN A4	INK-JET, LÁSER, FOTOCOPIADORA Y FAX	80 g/m ²	500	55	95%	294
	168947					135	93%	294
	N 171318					110	94%	294

PAPEL FOTOCOPIADORA

MEDIDAS/FORMATOS PAPEL

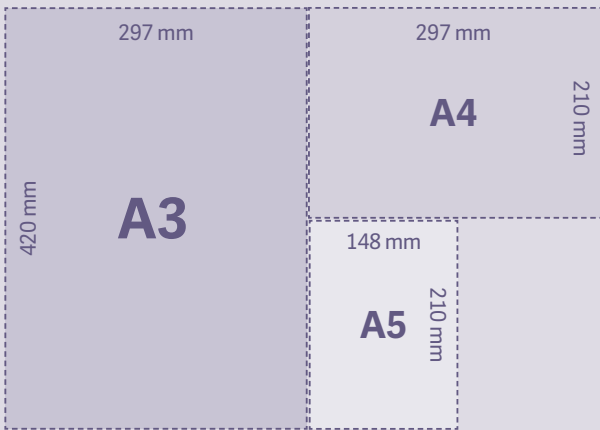

GREENING A

154
BLANCURA
93,7%
OPACIDAD



CÓD. REF.
166699 FT05 1 5 A/C



PAPEL FOTOCOPIADORA 75 g/m². 500 HOJAS

Alta calidad, especialmente indicado para el uso en oficinas y copisterías. Uso a ambas caras. Admite gran volumen. Para impresoras ink-jet o láser. Uso apto en fax. Perfecto para tareas de impresión diarias, garantizando una impresión de buena calidad. Formato Din A4. **El paquete.**

DISCOVERY B

161
BLANCURA
92%
OPACIDAD



CÓD. FORMATO
28240 DIN A4 - 1 A/C
28241 DIN A3 - 1 A/C



PAPEL FOTOCOPIADORA 75 g/m². 500 HOJAS

Eco-Eficiencia e²: ecología y economía. Uso eficiente de los recursos. Para impresiones y fotocopias rápidas y libres de atascos. Altas prestaciones. Imprime por ambas caras, tanto en fotocopias como en impresoras ink-jet y láser. Uso apto en fax. Alta calidad tanto en textos como en gráficos. Calidad garantizada por Soporcel. Hasta 200 años de vida de los archivos. **El paquete.**

DISCOVERY C

161
BLANCURA
92%
OPACIDAD



CÓD.
154670 - 1 A/C



PAPEL FOTOCOPIADORA FAST 75 g/m². 2500 HOJAS DIN A4

Papel para fotocopidora multiuso ink-jet y láser. Formato DIN A4. Caja de 2500 hojas. **La caja.**

GREENING D

146
BLANCURA
92,5%
OPACIDAD



CÓD. REF. FORMATO
29591 FT01 DIN A4 1 5 A/C
163729 FT04 DIN A3 - 1 A/C

PAPEL FOTOCOPIADORA 80 g/m². 500 HOJAS

Alta calidad, especialmente indicado para el uso en oficinas y copisterías. Uso a ambas caras. Admite gran volumen. Para impresora ink-jet o láser. Uso apto en fax. Perfecto para tareas de impresión diarias, garantizando una impresión de buena calidad. **El paquete.**

NAVIGATOR E

169
BLANCURA
95%
OPACIDAD



CÓD. FORMATO
28233 DIN A4 1 5 A/C
28234 DIN A3 - 1 A/C



PAPEL FOTOCOPIADORA UNIVERSAL 80 g/m². 500 HOJAS

100% garantizado en todos los equipos de oficina. 99,99% libre de atascos. Gran versatilidad para uso diario. Excelente calidad de copia/impresión. Uso apto en fax. Ideal para aplicaciones en B/N y color. Alta opacidad y calibre para aplicaciones a doble cara. Calidad garantizada por Soporcel. Hasta 200 años de vida de los archivos. Secado rápido y correcta absorción de la tinta. Con tecnología UHD. Colores y contrastes más definidos. **El paquete.**



NAVIGATOR
Office Paper Solutions

A

169
BLANCURA
95%
OPACIDAD

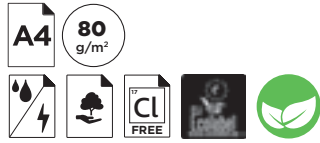

cód. **75074** - 1 A/C



PAPEL FOTOCOPIADORA HOME 80 g/m². 250 HOJAS DIN A4
100% garantizado para todas las impresiones láser e ink-jet, así como fax y fotocopiadora; también a doble cara. Uso versátil: ideal para pequeñas oficinas y oficinas domésticas. Buena relación calidad – precio. Polivalente: imprimir trabajos, tomar notas, plasmar ideas, anotar esquemas, presentaciones... El papel para el día a día, tanto para impresiones en B/N como impresiones a color. Gran contraste de los colores. Calidad garantizada por Soporcel. Hasta 200 años de vida de los archivos. Formato DIN A4. **El paquete.**

STEINBEIS
PAPIER

B

55
BLANCURA
95%
OPACIDAD



cód. **168946** - 1 A/C



PAPEL FOTOCOPIADORA RECICLADO Nº1. 80 g/m². 500 HOJAS DIN A4
Líder en protección del medioambiente. Es la elección correcta para usuarios concienciados tanto con los costes como con el medioambiente, y el papel ideal para grandes volúmenes de fotocopias e impresiones diarias en la oficina. Concebido para los más modernos sistemas de impresión y fotocopiadoras, y sin renunciar a un magnífico rendimiento. Fabricado al 100% a partir de papel usado. Resistente al envejecimiento según DIN 6738, LDK 24-85 e ISO 20494. Libre de atascos al 99,98 % según DIN EN 12281. 80 g/m². Formato DIN A4. **El paquete.**

STEINBEIS
PAPIER

C

135
BLANCURA
93%
OPACIDAD



cód. **171318** - 1 A/C

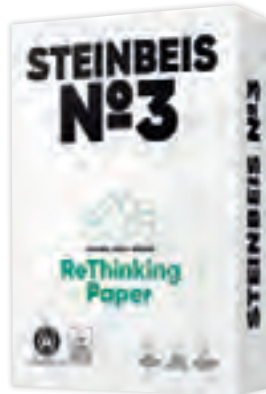

PAPEL FOTOCOPIADORA RECICLADO Nº3. 80 g/m². 500 HOJAS. DIN A4
Papel fotocopiadora 100% reciclado. 500 hojas. Ideal para resultados de impresión nítidos y ricos en contrastes. Es de plena confianza a la hora de imprimir diagramas complejos, gráficos o incluso presentaciones enteras. 80 g/m². Formato DIN A4. **El paquete.**

STEINBEIS
PAPIER

D

135
BLANCURA
93%
OPACIDAD

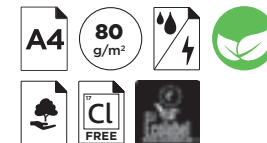

cód. **168947** - 1 A/C



PAPEL FOTOCOPIADORA RECICLADO Nº4. 80 g/m². 500 HOJAS. DIN A4
Es la elección correcta para aquellos usuarios que dan tanta importancia a la sostenibilidad como a una excelente imagen. A pesar de su fabricación ecológica y a la no utilización de aditivos químicos, su blanco brillante entusiasma a todos, por lo que resulta ideal para informes comerciales y correspondencia. Fabricado al 100% a partir de papel usado. Resistente al envejecimiento según DIN 6738, LDK 24-85 e ISO 20494. Libre de atascos al 99,98 % según DIN EN 12281. 80 g/m². Formato DIN A4. **El paquete.**

NAVIGATOR
Office Paper Solutions

E

169
BLANCURA
95%
OPACIDAD



cód. **28237** 4 - 1 A/C
152169 2 - 1 A/C



PAPEL FOTOCOPIADORA ORGANIZER 80 g/m². CON TALADROS. 500 HOJAS DIN A4
Troquelado con taladros para su posterior archivo y clasificación con las mismas características que el Navigator 80 g/m². Mantener el papel con su embalaje original hasta por lo menos 24 horas antes de su utilización. Trabajos a dos caras. Fotocopias a alto volumen. Impresión láser, ink-jet B/N y color. Uso apto en fax. Calidad garantizada por Soporcel. Hasta 200 años de vida de los archivos. Formato DIN A4. **El paquete.**

NAVIGATOR
Office Paper Solutions

F

169
BLANCURA
96%
OPACIDAD



cód. **28236** DIN A4 - 1 A/C
28238 DIN A3 - 1 A/C



PAPEL FOTOCOPIADORA EXPRESSION 90 g/m². 500 HOJAS
Fotocopias a color. 100% garantizado en todos los equipos de oficina. Comportamiento inmejorable: 99,99% libre de atascos. Gran versatilidad para uso diario. Excelente calidad de copia/impresión y aplicaciones en B/N y color. Uso apto en fax. Elevada consistencia de calidad en el tiempo. Alta opacidad y calibre para aplicaciones a doble cara. Secado rápido y correcta absorción de la tinta. Extrablancos, superficie extrasuave. Con tecnología UHD. Colores y contrastes más definidos. Calidad garantizada por Soporcel. Hasta 200 años de vida de los archivos. **El paquete.**



PAPEL FOTOCOPIADORA

NAVIGATOR
Office Paper Solutions

A

169
BLANCURA



CÓD.	FORMATO	OPACIDAD			
28243	DIN A4	95%	-	1	A/C
54999	DIN A3	97%	-	1	A/C



PAPEL FOTOCOPIADORA PRESENTATION 100 g/m². 500 HOJAS

Trabajos a dos caras, ink-jet, láser color y B/N. 100% garantizado en todos los equipos de oficina. Comportamiento inmejorable: 99,99% libre de atascos. La elección acertada para uso en las empresas. Gran versatilidad para uso diario. Excelente calidad de copia/impresión. Uso apto en fax. Alta opacidad y calibre para aplicaciones a doble cara. Secado rápido y correcta absorción de la tinta. Con tecnología UHD. Colores y contrastes más definidos. Calidad garantizada por Soporcel. Hasta 200 años de vida de los archivos.

El paquete.

NAVIGATOR
Office Paper Solutions

B

169
BLANCURA
98%
OPACIDAD



CÓD.	FORMATO	PAQUETE			
28316	DIN A4	250	-	1	A/C
54998	DIN A3	500	-	1	A/C



PAPEL FOTOCOPIADORA COLOUR 120 g/m²

Trabajos a dos caras, ink-jet, láser, color y B/N. 100% garantizado en todos los equipos de oficina. Comportamiento inmejorable: 99,99% libre de atascos. Gran versatilidad para uso diario. Excelente calidad de copia/impresión y para aplicaciones en B/N y color. Uso apto en fax. Alta opacidad y calibre para aplicaciones a doble cara. Secado rápido y correcta absorción de la tinta. Colores vivos en todas las impresoras. Con tecnología UHD. Colores y contrastes más definidos. Calidad garantizada por Soporcel. Hasta 200 años de vida de los archivos.

El paquete.

NAVIGATOR
Office Paper Solutions

C

169
BLANCURA
98%
OPACIDAD



CÓD.			
34291	-	1	A/C



PAPEL FOTOCOPIADORA OFFICE CARD 160 g/m². 250 HOJAS DIN A4

Excelencia en imagen digital a color. Para impresiones a color de alta resolución. Trabajos a dos caras, ink-jet, láser. 100% atención garantizada. Elevada consistencia de calidad en el tiempo. Secado rápido y correcta absorción de la tinta. Calidad garantizada por Soporcel. Hasta 200 años de vida de los archivos. Formato DIN A4.

El paquete.

mondí

D

170
BLANCURA



CÓD.	GRAMAJE	FORMATO	OPACIDAD		
75311	80 g/m ²	DIN A4	94%	-	1 A/C
75313	90 g/m ²	DIN A4	95%	-	1 A/C
75314	100 g/m ²	DIN A4	96%	-	1 A/C
75312	80 g/m ²	DIN A3	94%	-	1 A/C



PAPEL FOTOCOPIADORA IQ PREMIUM. 500 HOJAS

Papel multifuncional de alta blancura, opacidad y calidad. Ideal para impresión el tóner y también en inkjet gracias a tu tratamiento ColorLok® que permite un secado rápido, con colores vivos y negros profundos.

El paquete.

NAVIGATOR
Office Paper Solutions

E

169
BLANCURA
93%
OPACIDAD



CÓD.			
93975	-	1	A/C



PAPEL FOTOCOPIADORA ECO-LOGICAL 75 g/m². 500 HOJAS DIN A4

Garantía de sustitución de producto para lograr el 100% de satisfacción al usuario final. Este nuevo papel asocia una calidad premium a una reducción significativa de los recursos naturales utilizados en su producción. Para impresiones y fotocopias de gran volumen. Trabajos a dos caras. Uso apto en fax. Calidad garantizada por Soporcel. Hasta 200 años de vida de los archivos. Formato DIN A4.

El paquete.

mondí

F

112
BLANCURA
93%
OPACIDAD



CÓD.			
28666	-	1	A/C



PAPEL FOTOCOPIADORA RECICLADO 80 g/m² CLASSIC. 500 HOJAS DIN A4

Papel para fotocopia 100% reciclado de blancura CIE 112. Su certificado Angel Azul garantiza los mas altos estándares ecológicos. Buen rendimiento en impresoras de toner color y B/N e Inkjet. Su especial tratamiento Colorlok en superficie lo hace ideal para impresiones en inkjet. Ecoetiqueta Europea y certificación Cradle 2 Cradle para el sostenimiento de la economía circular.

El paquete.

A/C: PRECIOS A CONSULTAR



UNIDAD MÍNIMA DE VENTA



PERMITE APERTURA DE ENVASE



MEDIDAS: ANCHO X ALTO X PROFUNDIDAD



A

150
BLANCURA
93%
OPACIDAD



CÓD.	FORMATO	PAQUETE
152730	DIN A4	- 1 A/C
152731	DIN A3	- 1 A/C

PAPEL FOTOCOPIADORA RECICLADO 80 g/m² SUPER WHITE. 500 HOJAS

Papel para fotocopia 100% reciclado de blancura CIE 112. Su certificado Angel Azul garantiza los mas altos estandares ecológicos. Buen rendimiento en impresoras de toner color y B/N e Inkjet. Su especial tratamiento Colorlok en superficie lo hace ideal para impresiones en inkjet. Ecoetiqueta Europea y certificación Cradle 2 Cradle para el sostenimiento de la economía circular. **El paquete.**



168
BLANCURA
93%
OPACIDAD

B



CÓD.	GRAMAJE	FORMATO	PAQUETE	OPACIDAD	PAQUETE
72397	100 g/m ²	DIN A4	500	- 1	A/C
72168	120 g/m ²	DIN A4	250	- 1	A/C
72170	160 g/m ²	DIN A4	250	- 1	A/C
72401	250 g/m ²	DIN A4	125	- 1	A/C
72403	300 g/m ²	DIN A4	125	- 1	A/C
72172	350 g/m ²	DIN A4	125	- 1	A/C
72398	100 g/m ²	DIN A3	500	- 1	A/C
72169	120 g/m ²	DIN A3	250	- 1	A/C
72171	160 g/m ²	DIN A3	250	- 1	A/C
72402	250 g/m ²	DIN A3	125	- 1	A/C
72404	300 g/m ²	DIN A3	125	- 1	A/C
72173	350 g/m ²	DIN A3	125	- 1	A/C



PAPEL FOTOCOPIADORA LÁSER COLOR DCP

Intenso y luminoso, los colores impresos sobre DCP se hacen vivos. La blancura pura del papel DCP respeta los colores más sutiles y los contrastes más refinados. Su textura uniforme permite una impresión perfecta y su lisura asegura una imagen aguda y brillante. Su específico tratamiento no abrasivo protege las impresoras del desgaste prematuro. Este papel también da resultados excelentes con impresoras en color de chorro de tinta (ink-jet). **El paquete.**



C

130
BLANCURA
98%
OPACIDAD

CÓD.	FORMATO	Nº HOJAS	GRAMAJE	OPACIDAD	PAQUETE
169677	DIN A4	250	135 g/m ²	- 1	A/C
169680	DIN A4	250	200 g/m ²	- 1	A/C
169676	DIN A4	250	250 g/m ²	- 1	A/C
169678	DIN A3	250	135 g/m ²	- 1	A/C
169681	DIN A3	250	200 g/m ²	- 1	A/C
169679	DIN A3	125	250 g/m ²	- 1	A/C

PAPEL FOTO GLOSSY

Papel fotocopidora color coated glossy. Garantiza el mejor resultado en todos los trabajos de impresión láser color y copias en color. Tratamiento especial de la superficie para una reproducción de colores brillantes y un efecto brillo único. Combinación única de blancura ideal y brillo intenso. Adecuado para resoluciones altas. Impresión a doble cara con la máxima calidad. Acabado brillo. **El paquete.**



Q-CONNECT®

D

170
BLANCURA



CÓD.	REF.	GRAMAJE	FORMATO	PAQUETE	OPACIDAD	PAQUETE
75065	KF17784	100 g/m ²	DIN A4	500	97%	- 1 A/C
75067	KF17785	120 g/m ²	DIN A4	250	97%	- 1 A/C
75069	KF17786	160 g/m ²	DIN A4	250	98%	- 1 A/C
75066	KF17788	100 g/m ²	DIN A3	500	96%	- 1 A/C
75068	KF17789	120 g/m ²	DIN A3	250	97%	- 1 A/C

PAPEL FOTOCOPIADORA LÁSER COLOR ULTRAWHITE

Papel ultrablancu para impresión a todo color. Buen rendimiento tanto en impresoras ink-jet como láser y en copadoras. Apto en fax. Por su excelente blancura está indicado para impresión de presentaciones a color, fotografías e imágenes que resaltarán gracias a su gran contraste. Papel fabricado en Europa. **El paquete.**



161
BLANCURA

E



CÓD.	GRAMAJE	FORMATO	PAQUETE	OPACIDAD	PAQUETE
26678	100 g/m ²	DIN A4	500	95%	- 1 A/C
57304	120 g/m ²	DIN A4	250	97%	- 1 A/C
26960	160 g/m ²	DIN A4	250	99%	- 1 A/C
29244	200 g/m ²	DIN A4	250	99%	- 1 A/C
57305	250 g/m ²	DIN A4	125	99%	- 1 A/C
26679	100 g/m ²	DIN A3	500	95%	- 1 A/C
57303	120 g/m ²	DIN A3	250	97%	- 1 A/C
26961	160 g/m ²	DIN A3	250	99%	- 1 A/C
29245	200 g/m ²	DIN A3	250	99%	- 1 A/C
57302	250 g/m ²	DIN A3	125	99%	- 1 A/C
48768	300 g/m ²	DIN A3+	125	100%	- 1 A/C

PAPEL FOTOCOPIADORA COLOR COPY SATINADO

Papel satinado con apariencia de estucado de alta calidad y blancura. Garantiza el mejor resultado en todos los trabajos de impresión láser color y copias a color reproduciendo los colores de manera fidedigna. Garantizado 100% para impresiones el toner a todo color e ideal para su uso en máquinas de Inkjet gracias a su tratamiento para tinta en su superficie. **El paquete.**



PAPEL MULTIFUNCIÓN



A



CÓD.	REF.	Nº HOJAS		
28231	PA01	100	- 1	3,13€
35809	PA04	100 + 10 GRATIS	- 1	3,10€

PAPEL DE ESCRITURA 80 g/m²

Ideal para escritura, máquinas fotocopadoras y multicopista a doble cara, por su blancura extra y opacidad. Liso. Sin taladros. Formato DIN A4. **El paquete.**



B

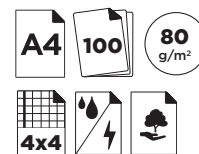

CÓD.	REF.		
27795	PA03	- 1	3,27€

PAPEL DE ESCRITURA 80 g/m²

Ideal para escritura, máquinas fotocopadoras y multicopista a doble cara, por su blancura extra y opacidad. Cuadro 4 mm. Sin margen. Sin taladros. Formato DIN A4. **El paquete de 100 hojas.**



C



CÓD.	REF.		
50315	PA05	- 1	3,10€

PAPEL DE ESCRITURA 80 g/m²

Ideal para escritura, máquinas fotocopadoras y multicopista a doble cara, por su blancura extra y opacidad. Liso. 4 taladros. Formato DIN A4. **El paquete de 100 hojas.**



D



CÓD.	REF.		
53900	PA06	- 1	3,72€

PAPEL DE ESCRITURA 90 g/m²

Ideal para escritura, máquinas fotocopadoras y multicopista a doble cara, por su blancura extra y opacidad. Papel de alta calidad. 90 g/m². Liso. Formato DIN A4. **El paquete de 100 hojas.**



E



CÓD.	REF.	PAQUETE		
28228	PB01	100 HOJAS	- 1	1,98€
28229	PB02	500 HOJAS	- 1	5,99€

PAPEL DE ESCRITURA 80 g/m²

Ideal para escritura, máquinas fotocopadoras y multicopista a doble cara, por su blancura extra y opacidad. Liso. Formato DIN A5. **El paquete.**

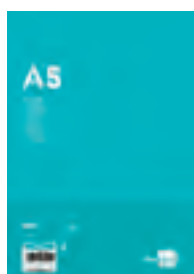

F



CÓD.	REF.		
72262	PA07	- 1	13,49€

PAPEL MICROPERFORADO 80 g/m²

Papel fotocopadora microperforado en 3 partes iguales. Color blanco. 80 g/m². Formato DIN A4. Liso. **El paquete de 500 hojas.**



G



CÓD.	REF.		
64198	PA08	- 1	13,12€

PAPEL MICROPERFORADO 80 g/m²

Papel fotocopadora microperforado en 2 partes iguales. Color blanco. 80 g/m². Formato DIN A4. Liso. **El paquete de 500 hojas.**



antartik®

H



CÓD.	REF.		
11435	PA10	- 1	4,25€

PAPEL DE ESCRITURA 100 g/m²

Papel extrablanco de 100 g/m² que se distingue por su suavidad y blancura. Hace la escritura más fluida. Blanco liso. 100 hojas. Formato DIN A4. **El paquete de 100 hojas.**



PAPEL DE OFICINA Y ETIQUETAS



UNIDAD MÍNIMA DE VENTA



PERMITE APERTURA DE ENVASE



MEDIDAS: ANCHO X ALTO X PROFUNDIDAD

Q-CONNECT®

A



CÓD.	REF.	COLOR		
72056	KF01096	● AMARILLO	- 1	16,34€
72051	KF01094	● CELESTE	- 1	16,34€
72052	KF01092	● CHAMPAGNE	- 1	16,34€
72053	KF16264	● CREMA	- 1	16,34€
72055	KF01095	● ROSA	- 1	16,34€
72054	KF01093	● VERDE	- 1	16,34€
72057	KF02242	5 COL. SURTIDOS CLAROS	- 1	27,00€
72061	KF01426	● AMARILLO INTENSO	- 1	17,83€
72058	KF01428	● AZUL INTENSO	- 1	17,83€
72060	KF01427	● ROJO INTENSO	- 1	17,83€
72059	KF01429	● VERDE INTENSO	- 1	17,83€
72069	KF02243	5 COL. SURTIDOS INTENSOS	- 1	29,09€



PAPEL COLOR 80 g/m²

Idóneo para impresoras ink-jet, láser y fotocopiadoras. **El paquete de 500 hojas.**



B

4 COLORES NEÓN



CÓD.	REF.	PAQUETE		
44573	PC45	100	- 1	8,72€
44572	PC23	500	- 1	33,20€



PAPEL COLOR NEÓN 75 g/m²

Papel de colores neón. Idóneo para impresoras ink-jet, láser y fotocopiadoras. 4 colores surtidos: amarillo neón, naranja neón, rosa neón y verde neón. Formato DIN A4. **El paquete.**



C

100 HOJAS
4 COLORES



CÓD.	REF.			
28242	PC53	- 1	7,03€	



PAPEL COLOR PASTEL 80 g/m²

Idóneo para impresoras ink-jet, láser y fotocopiadoras. Colores surtidos. 25 hojas x 4 colores. Colores: amarillo, azul, rosa y verde. Formato DIN A4. **El paquete de 100 hojas.**



D

500 HOJAS
5 COLORES



CÓD.	REF.			
80098	PC12	- 1	26,45€	

PAPEL COLOR 80 g/m²

Idóneo para impresoras ink-jet, láser y fotocopiadoras. Colores surtidos. 100 hojas x 5 colores. Colores: amarillo, azul, crema, rosa y verde. Formato DIN A4. **El paquete de 500 hojas.**



E

100 HOJAS
25 COLORES



CÓD.	REF.			
50332	PC62	- 1	7,98€	



PAPEL COLOR 80 g/m²

Idóneo para impresoras ink-jet, láser y fotocopiadoras. Colores surtidos. 4 hojas x 25 colores diferentes. Formato DIN A4. **El paquete de 100 hojas.**



PAPEL COLOR



A

100 HOJAS.
10 COLORES
ALEATORIOS



CÓD.	REF.	FORMATO			
28308	PC52	DIN A4	-	1	7,03€
67883	PC92	DIN A3	-	1	15,16€

PAPEL COLOR 80 g/m²

Idóneo para impresoras ink-jet, láser y fotocopiadoras. Colores surtidos aleatorios. 10 hojas x 10 colores. **El paquete de 100 hojas.**



B



CÓD.	REF.	COLOR			
28258	PC48	AMARILLO	-	1	4,46€
53163	PC60	AZUL TURQUESA	-	1	4,46€
28253	PC59	CELESTE	-	1	4,46€
28247	PC50	CREMA	-	1	4,46€
28251	PC56	FUCSIA	-	1	4,46€
28249	PC46	LIMÓN	-	1	4,46€
28294	PC51	NARANJA	-	1	4,46€
28250	PC58	ROJO	-	1	4,46€
28246	PC54	ROSA	-	1	4,46€
28255	PC55	VERDE	-	1	4,46€
53164	PC61	VERDE INTENSO	-	1	4,46€



PAPEL COLOR 80 g/m². PAQUETES MONOCOLOR.

Idóneo para impresoras ink-jet, láser y fotocopiadoras. Formato DIN A4. **El paquete de 100 hojas.**

PAPEL DE OFICINA Y ETIQUETAS

TARJETAS DE VISITA

APLI

C



CÓD.			
46816	-	1	9,39€

TARJETAS DE VISITA 200 g/m²

Tarjeta de visita microperforada fabricada en cartulina blanca de 200 g/m² para impresoras ink-jet, láser y fotocopiadoras. Acabado mate. Tamaño de la tarjeta: 90 x 50,8 mm. Formato DIN A4. 10 tarjetas por hoja. **El paquete de 10 hojas.**



D



CÓD.	REF.	MEDIDAS			
28224	TV03	90 x 60 mm	-	1	3,81€
28226	TV02	90 x 55 mm	-	1	3,51€
01966	PL01	110 x 65 x 30 mm*	-	1	1,23€

* Caja vacía.

TARJETAS DE VISITA 250 g/m²

Envase de plástico rígido. **La caja con 100 unidades.**



UNIDAD MÍNIMA DE VENTA



PERMITE APERTURA DE ENVASE



MEDIDAS: ANCHO X ALTO X PROFUNDIDAD

RESUMEN PAPEL ESPECIAL PARA IMPRESORAS

CÓD.	USO	TIPO	FORMATO	ACABADO	IMPRESIÓN	GRAMAJE	N° HOJAS/ENVASE	MARCA
38152	INK-JET	FOTO GLOSSY	DIN A4	BRILLO	1 CARA	180 g/m ²	50	Q-CONNECT®
25153	INK-JET	FOTO GLOSSY	DIN A4	BRILLO	1 CARA	180 g/m ²	20	Q-CONNECT®
32764	INK-JET	FOTO GLOSSY	10 x 15 cm	BRILLO	1 CARA	180 g/m ²	25	Q-CONNECT®
36218	LÁSER	FOTO SOFT GLOSS	DIN A4	BRILLO SUAVE	2 CARAS	220 g/m ²	100	Q-CONNECT®
31614	INK-JET	FOTO HIGH GLOSSY	DIN A4	ALTO BRILLO	1 CARA	260 g/m ²	20	Q-CONNECT®
38153	INK-JET	FOTO HIGH GLOSSY	DIN A4	ALTO BRILLO	1 CARA	260 g/m ²	50	Q-CONNECT®
71929	INK-JET	FOTO GLOSSY	DIN A4	BRILLO	1 CARA	140 g/m ²	100	APLI
71930	LÁSER	FOTO GLOSSY	DIN A4	BRILLO	2 CARAS	160 g/m ²	100	APLI
49279	INK-JET	FOTO GLOSSY	DIN A4	BRILLO	1 CARA	180 g/m ²	100	APLI
31964	INK-JET	FOTO GLOSSY	DIN A3	BRILLO	1 CARA	225 g/m ²	20	EPSON
27871	INK-JET	TRANSFER	DIN A4	-	1 CARA	140 g/m ²	10	Q-CONNECT®
154375	INK-JET	TRANSFER	DIN A4	-	1 CARA	-	4	AVANTI
154374	INK-JET	TRANSFER	DIN A4	-	1 CARA	-	5	AVANTI
77430	INK-JET	MAGNÉTICO	DIN A4	-	1 CARA	640 g/m ²	8	APLI
165724	INKJET/LÁSER	PLÁSTICO	DIN A4	BRILLO	1 CARA	200 MICRAS	50	YOSAN
165725	INKJET/LÁSER	PLÁSTICO	DIN A4	BRILLO	1 CARA	250 MICRAS	50	YOSAN

PAPEL ESPECIAL PARA IMPRESORAS

Q-CONNECT® **A**



CÓD. REF. **38152** KF02771 - 1 18,14€

PAPEL FOTO GLOSSY 180 g/m². DIN A4

Papel ink-jet con alta calidad fotográfica y secado instantáneo. Imágenes fotográficas impresas en segundos. Ideal para impresión de imágenes de cámaras digitales, escaneo de fotografías y folletos publicitarios. **El paquete de 50 hojas.**



Q-CONNECT® **B**



CÓD. REF. **25153** KF01103 - 1 9,75€

PAPEL FOTO GLOSSY 180 g/m². DIN A4

Para impresoras ink-jet. Con soporte fotográfico para imágenes de alta calidad obtenidas de cámaras digitales y escaneo de fotografías. Indicada para folletos publicitarios. **El paquete de 20 hojas.**



Q-CONNECT® **C**



CÓD. REF. **32764** KF01905 - 1 6,99€

PAPEL FOTO GLOSSY 180 g/m². 10 x 15 cm

Papel ink-jet con alta calidad fotográfica, de secado instantáneo. Ideal para impresión de imágenes de cámaras digitales, escaneo de fotografías y folletos publicitarios. Compatible con la mayoría de las impresoras ink-jet de color. **El paquete de 25 hojas.**



Q-CONNECT® **D**



CÓD. REF. **36218** KF01935 - 1 24,03€

PAPEL FOTO SOFT GLOSS DOBLE CARA. 218 g/m². DIN A4

Papel láser fotográfico de alta calidad con brillo suave. Para fotocopiadoras e impresoras láser. Formato DIN A4. **El paquete 100 hojas.**



Q-CONNECT®

E



CÓD. REF. **31614** KF02163 - 1 16,00€

PAPEL FOTO HIGH GLOSS 260 g/m². DIN A4

Papel ink-jet para fotos de alta calidad digital. Resolución hasta 1440 DPI. Papel con una capa de resina que lo hace muy brillante. **El paquete de 20 hojas.**



Q-CONNECT®

A



CÓD.	REF.		
38153	KF02772	- 1	24,37€

PAPEL FOTO HIGH GLOSS 260 g/m². DIN A4

Alta calidad digital para ink-jet. Resolución hasta 2880 DPI. Papel con una capa de resina que lo hace muy brillante. **El paquete de 50 hojas.**



APLI B



CÓD.			
71929	- 1		20,31€

PAPEL FOTOGRÁFICO GLOSSY 140 g/m². DIN A4

No hay nada igual en el mercado... ¡Calidad a un precio insuperable! Para impresoras ink-jet. Acabado brillante de secado rápido. Impresiones a color de óptimos resultados. **El paquete de 100 hojas.**



APLI C



CÓD.			
71930	- 1		23,76€

PAPEL FOTO LÁSER GLOSSY 160 g/m². DIN A4

Papel para impresoras láser. Calidad fotográfica doble cara de 160 g/m². Ideal para presentaciones, folletos y fotografías. **El paquete de 100 hojas.**



APLI

D



CÓD.			
49279	- 1		24,54€

PAPEL FOTO GLOSSY 180 g/m². DIN A4

Papel fotográfico para impresoras ink-jet. Uso cotidiano. Muy brillante. Secado instantáneo. **El paquete de 100 hojas.**



EPSON E



CÓD.			
31964	- 1		59,45€

PAPEL FOTO GLOSSY 255 g/m². DIN A3

Papel fotográfico de alta calidad para impresora ink-jet. Acabado brillo. Muy resistente, es ideal para impresión de fotos en casa. **El paquete de 20 hojas.**



AVERY F



CÓD.	COLOR TEJIDO	HOJAS		
154375	OSCUROS	4	- 1	19,34€
154374	BLANCO	5	- 1	19,34€

PAPEL TRANSFER PARA TELA. DIN A4

Utilizar con piezas en algodón (o mixtos algodón/poliéster donde el porcentaje de algodón sea de, al menos, 60%). Resultado de alta calidad, colores brillantes incluso después del lavado. Material de alta calidad fácil de usar y aplicar. Ideal para fiestas, regalos, eventos y uniformes. Con el software gratuito "Crea e imprime" se pueden realizar bellísimas etiquetas personalizadas. Formato DIN A4. **El pack.**

YOSAN

G



CÓD.	MICRAS		
165724	200	- 1	51,27€
165725	250	- 1	67,11€

PAPEL PLÁSTICO IMPRIMIBLE

Papel plástico en poliéster blanco brillo imprimible, para un acabado perfecto y profesional. Permite imprimir directamente sobre plástico menús, cartas, letreros o tarjetas sin tener que plastificar. Imprimible, impermeable y protege los documentos. Formato DIN A4. **El paquete de 50 hojas.**



PAPEL DE OFICINA Y ETIQUETAS



UNIDAD MÍNIMA DE VENTA



PERMITE APERTURA DE ENVASE



MEDIDAS: ANCHO X ALTO X PROFUNDIDAD

Q-CONNECT®

A



cód. REF.
27871 KF01430 - 1 19,47€

PAPEL TRANSFER PARA TELA. DIN A4

Imprime tus propios diseños en tus camisetas con este papel. Pasa una plancha caliente por encima y... ¡Ya está! 140 g/m². Lavable a temperaturas máximas de 300 °C. **El pack de 10 hojas.**



APLI

B



cód.
77430 - 1 35,73€

PAPEL MAGNÉTICO DIN A4

Papel magnético para colocar sobre cualquier superficie metálica, gracias a la capa fina magnética que tiene en el dorso. Acabado fotográfico. Para impresoras ink-jet. Papel de 640 g/m². Formato DIN A4. **El pack de 8 hojas.**



PAPEL PARA LISTADOS DE ORDENADOR

240 mm x 11"

cód.	IMPRESIÓN	JUEGOS	CAJA		
17066	PAUTADO	ORIGINAL	2500 HOJAS	- 1	91,31€
15070	BLANCO	ORIGINAL	2500 HOJAS	- 1	74,22€
13515	BLANCO	ORIG. Y COPIA	1500 JUEGOS	- 1	122,11€
13516	BLANCO	ORIG. Y 2 COPIAS	1000 JUEGOS	- 1	132,55€

240 mm x 12"

cód.	IMPRESIÓN	JUEGOS	CAJA		
13517	BLANCO	ORIGINAL	2500 HOJAS	- 1	117,36€
13487	BLANCO	ORIG. Y COPIA	1500 JUEGOS	- 1	154,73€

380 mm x 11"

cód.	IMPRESIÓN	JUEGOS	CAJA		
13520	PAUTADO	ORIGINAL	2500 HOJAS	- 1	128,31€
16797	BLANCO	ORIGINAL	2500 HOJAS	- 1	128,25€

PAPEL CONTINUO PARA LISTADOS DE ORDENADOR. CALIDAD OFFSET. 70 g/m²

Calidad offset. 70 g/m². Variedad de formatos. **La caja.**

70 g/m²

C

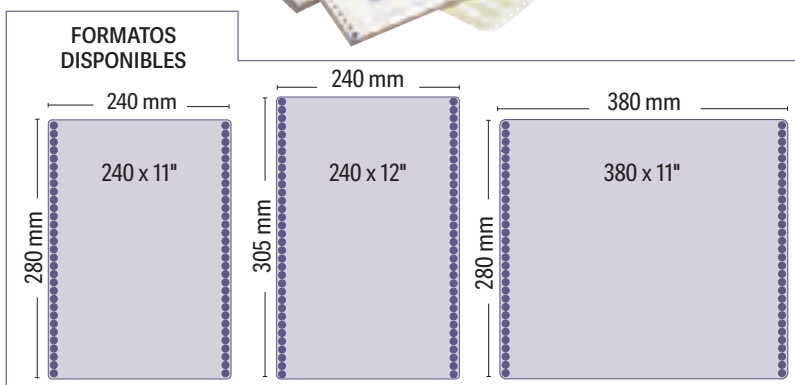

PAPEL DE REPROGRAFÍA



D



cód.	MEDIDAS		
73960	420 mm x 170 m	- 1	20,34€
35636	594 mm x 170 m	- 1	28,81€
35637	620 mm x 170 m	- 1	30,02€
35638	841 mm x 170 m	- 1	40,78€
35639	914 mm x 170 m	- 1	46,13€

PAPEL REPROGRAFÍA PARA PLÓTER 80 g/m²

Bobinas para planos de calidad extra, homologadas para máquinas de Xerox, Océ, Mita, XES, Ricoh, Meteor, Neolt, Diazit, Kip, Regma, y Utax. Papel sin estucar de celulosa 100%. Alta blancura. Hoja absolutamente plana. Apto para reproducción de líneas de color. Hasta 200 años de vida de archivos. Resolución: 2880 DPI. **La bobina.**



E

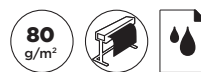

cód.	MEDIDAS		
73959	420 mm x 50 m	- 1	6,65€
26856	610 mm x 50 m	- 1	9,61€
26857	914 mm x 50 m	- 1	14,37€
38157	914 mm x 91 m	- 1	27,41€
38155	1067 mm x 50 m	- 1	17,49€

PAPEL REPROGRAFÍA PARA PLÓTER 80 g/m²

Papel opaco, muy blanco y plano. Superficie tratada para una perfecta adherencia del tóner. Aplicación: adecuado para reprografía y flexografía y apto para impresión. Ink-jet monocromo. Resolución: 2 880 DPI. **La bobina.**



PAPEL DE REPROGRAFÍA

Fabronia

A



cód.
26687 - 1 69,81€

PAPEL REPROGRAFÍA PARA PLÓTER 80 g/m²

Para planos. Papel blanco de alta calidad para inkjet y láser. Resolución: 2880 DPI. Medidas: 914 mm x 175 m. **La bobina.**

B

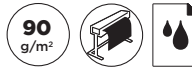

CÓD.	MEDIDAS			
26860	610 mm x 50 m	-	1	10,51€
26861	914 mm x 50 m	-	1	15,84€
38160	914 mm x 91 m	-	1	30,31€
38159	1067 mm x 50 m	-	1	19,44€

PAPEL REPROGRAFÍA PARA PLÓTER 90 g/m²

Papel universal para impresión de líneas y áreas de color. Buena definición y secado inmediato. Su PH neutro asegura su permanencia. Impresión de líneas y áreas de color. Resolución: 1440 DPI. **La bobina.**

Fabronia

C



cód.
33814 - 1 43,75€

PAPEL REPROGRAFÍA PARA PLÓTER 100 g/m²

Papel estucado blanco mate para plóter. Resolución: 1440 DPI. Medidas: 610 mm x 45 m. **La bobina.**



Fabronia

D



cód.
33819 - 1 176,52€

PAPEL REPROGRAFÍA PARA PLÓTER 180 g/m². BRILLO

Papel fotográfico para plóter. Papel blanco. Brillo. Resolución: 2880 DPI. Medidas: 914 mm x 30 m. **La bobina.**

Fabronia

E



cód.
33817 914 mm x 30 m - 1 56,02€

PAPEL REPROGRAFÍA PARA PLÓTER 180 g/m². MATE

Papel fotográfico para plóter. Papel blanco. Mate. Resolución: 2880 DPI. Medidas: 914 mm x 30 m. **La bobina.**

PAPEL CARBÓN

lider
papel

F



CÓD.	REF.	COLOR	Nº HOJAS			
63651	NR01	● AZUL	100	-	1	18,10€
63652	NR02	● NEGRO	100	-	1	18,10€
63653	NR03	● AZUL	10	-	1	3,42€
63654	NR04	● NEGRO	10	-	1	3,42€

PAPEL CARBÓN

Ideal para copias manuscritas con color intenso. Copia en color negro o azul. DIN A4. **La caja.**

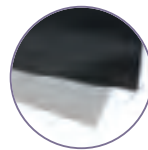



A



CÓD.	REF.	GRAMAJE	COLOR	🌱	📦
31905	VJ01	90 g/m ²	○ BLANCO	-	1 7,70€
31907	VJ02	120 g/m ²	○ BLANCO	-	1 9,85€
31909	VJ04	90 g/m ²	● CREMA	-	1 7,88€
31911	VJ03	120 g/m ²	● CREMA	-	1 9,96€
163502	VJ07	180 g/m ²	● CREMA	-	1 10,85€

PAPEL VERJURADO. 100 HOJAS

Impresión en alta calidad en Inkjet, láser o fotocopiadora. Papel indicado para comunicaciones de calidad y alta imagen. Formato DIN A4. **El paquete de 100 hojas.**

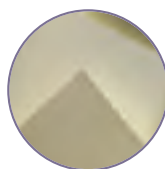

B



CÓD.	COLOR	🌱	📦
97850	○ BLANCO	-	1 11,21€

PAPEL VERJURADO TORREÓN. 100 HOJAS

Papel de verjura sobria y elegante, con marca de agua. Impresión excelente con todas las técnicas. Papel de correspondencia con imagen de alta calidad y prestigio, adaptado para fotocopias. 90 g/m². Formato DIN A4. **El paquete de 100 hojas.**



C



CÓD.	REF.	IMPRESIÓN	🌱	📦
28219	PF01	CUADRÍCULA 4 mm	-	1 23,83€

PAPEL FLORETE. 250 HOJAS

60 g/m². Medidas: 430 x 315 mm. Tamaño folio. **El paquete de 250 hojas.**

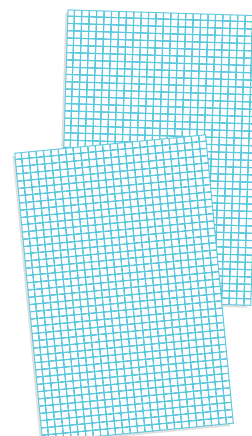
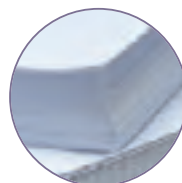

D



CÓD.	REF.	COLOR	🌱	📦
166641	PW20	● CREMA	-	1 10,61€

PAPEL PERGAMINO DIPLOMA

Papel pergamino de tenue verjurado, diseñado con diferentes motivos para poder seleccionar el más apropiado para cada ocasión: diplomas, cartas, menús. Imprimible en láser e ink-jet. Formato DIN A4. 180 g/m². **El paquete de 50 hojas.**



E



CÓD.	REF.	COLOR	🌱	📦
64714	PW18	● AZUL	-	1 17,00€
64713	PW17	● GRIS	-	1 17,00€

PAPEL PERGAMINO. 25 HOJAS

Papel pergamino con diferentes colores para poder seleccionar el más apropiado para cada ocasión: diplomas, cartas, menús... Imprimible en láser e ink-jet. Papel de 240 g/m². Formato DIN A4. **El paquete de 25 hojas.**



F



CÓD.	REF.	COLOR	🌱	📦
64702	PW06	● ARENA	-	1 19,63€

PAPEL PERGAMINO CON BORDES. 25 HOJAS

Papel pergamino con bordes troquelados. Para diferentes usos: diplomas, cartas, menús... Imprimible en láser e ink-jet. Formato DIN A4. **El paquete de 25 hojas.**



PAPELES ESPECIALES



A



CÓD.	REF.	COLOR		
166642	PW21	CREMA	- 1	12,03€

PAPEL PERGAMINO CON BORDES. 50 HOJAS

Papel pergamino con bordes troquelados, diseñado para poder seleccionar el más apropiado para cada ocasión: diplomas, cartas, menús, etc. Imprimible en láser e ink-jet. Formato DIN A4. Color crema. 180 g/m². **El paquete de 50 hojas.**



B



CÓD.	GRAMAJE	COLOR		
73709	125 g/m ²	PIEL ELEFANTE COLOR HUESO	- 1	31,02€
73710	125 g/m ²	PIEL ELEFANTE COLOR PERGAMINO	- 1	31,02€
73711	150 g/m ²	PARCHMENT BLANCO	- 1	20,67€
73708	150 g/m ²	PARCHMENT OCRE	- 1	20,63€
73707	150 g/m ²	PARCHMENT TOPACIO	- 1	20,63€
73712	200 g/m ²	MARMOLEADO GRIS	- 1	22,08€
73713	200 g/m ²	RÚSTICO BLANCO	- 1	27,39€

PAPEL PERGAMINO CON BORDES. 25 HOJAS

Papel pergamino con impregnación a dos caras y borde troquelado que simula perfectamente un pergamino. Aunque el dibujo aparece homogéneo, ninguna hoja es igual a la otra. Papel de gran resistencia. Ideal para múltiples aplicaciones: diplomas, heráldica, cartas de menú, etiquetas, tarjetas, estuches, etc. Formato DIN A4. **El paquete de 25 hojas.**



C



CÓD.	GRAMAJE	COLOR		
58924	160 g/m ²	CREMA	- 1	31,16€
58925	150 g/m ²	HUMO	- 1	20,63€
58923	200 g/m ²	MÁRMOL AMARILLO	- 1	22,08€
58922	200 g/m ²	MÁRMOL BEIGE	- 1	22,08€

PAPEL PERGAMINO. 25 HOJAS

Surtido de cartulinas especiales troqueladas imitando un pergamino antiguo. Diferentes colores y gramajes. Especialmente pensadas para invitaciones de boda, cartas de menú, diplomas, felicitaciones, participaciones... Formato DIN A4. **El paquete de 25 hojas.**



PAPEL DE OFICINA Y ETIQUETAS



UNIDAD MÍNIMA DE VENTA



PERMITE APERTURA DE ENVASE



MEDIDAS: ANCHO X ALTO X PROFUNDIDAD

PAPEL DE OFICINA Y ETIQUETAS

ETIQUETAS ADHESIVAS PARA IMPRESORAS Y FOTOCOPIADORAS

ESQUINAS REDONDEADAS

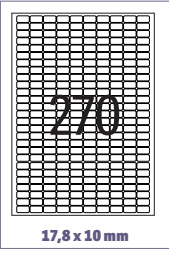

17,8 x 10 mm

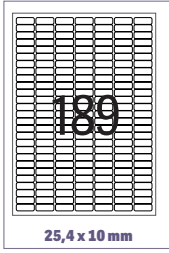

25,4 x 10 mm

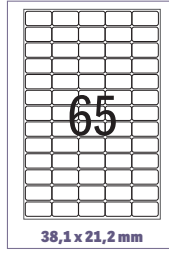

38,1 x 21,2 mm

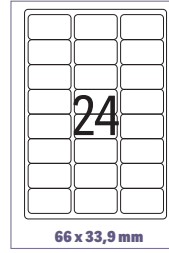

66 x 33,9 mm

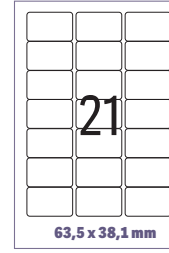

63,5 x 38,1 mm

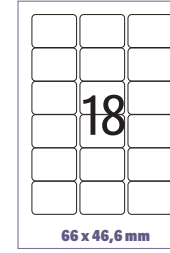

66 x 46,6 mm

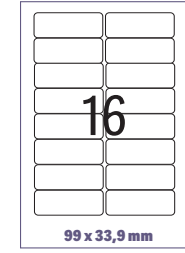

99 x 33,9 mm

ESQUINAS RECTAS

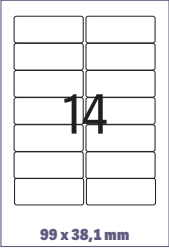

99 x 38,1 mm

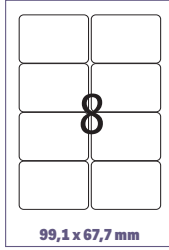

99,1 x 67,7 mm

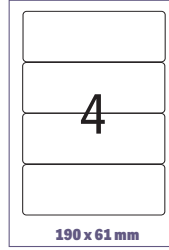

190 x 61 mm

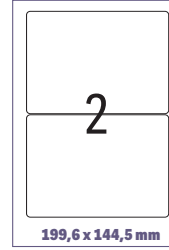

199,6 x 144,5 mm

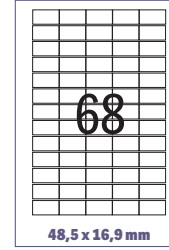

48,5 x 16,9 mm

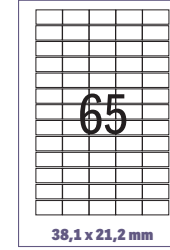

38,1 x 21,2 mm

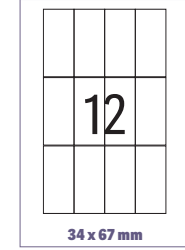

34 x 67 mm

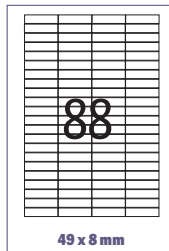

49 x 8 mm

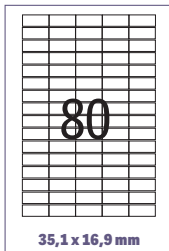

35,1 x 16,9 mm

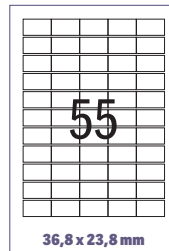

36,8 x 23,8 mm

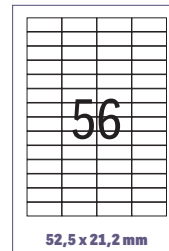

52,5 x 21,2 mm

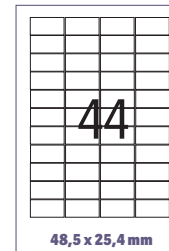

48,5 x 25,4 mm

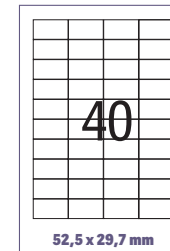

52,5 x 29,7 mm

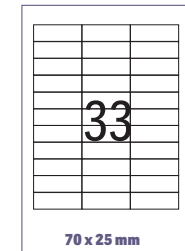

70 x 25 mm

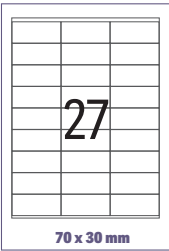

70 x 30 mm

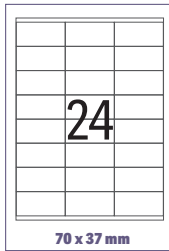

70 x 37 mm



70 x 35 mm



64,6 x 33,8 mm

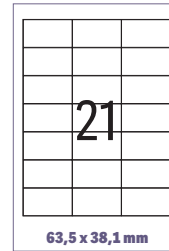

63,5 x 38,1 mm



70 x 42,5 mm

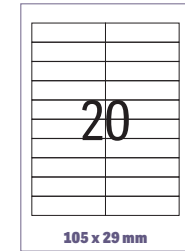

105 x 29 mm

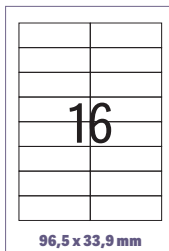

96,5 x 33,9 mm

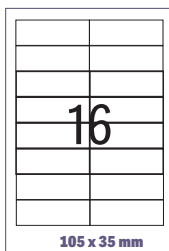

105 x 35 mm

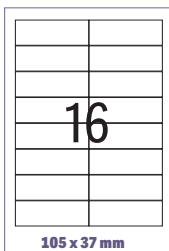

105 x 37 mm



70 x 50,8 mm



105 x 40 mm



105 x 42 mm

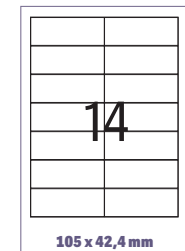

105 x 42,4 mm

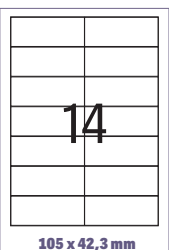

105 x 42,3 mm

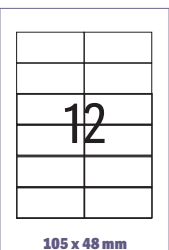

105 x 48 mm

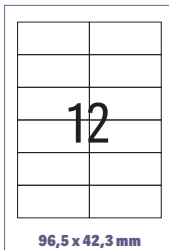

96,5 x 42,3 mm

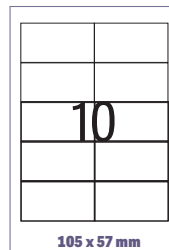

105 x 57 mm

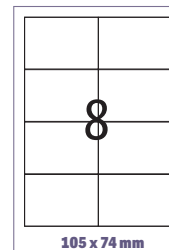

105 x 74 mm

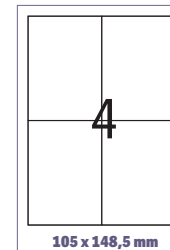

105 x 148,5 mm

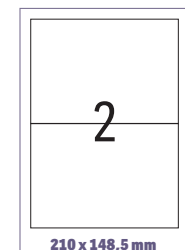

210 x 148,5 mm

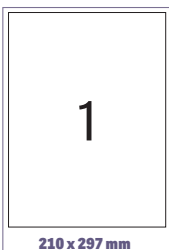

210 x 297 mm

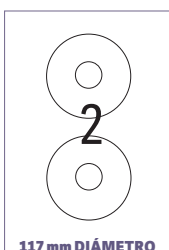

117 mm DIÁMETRO

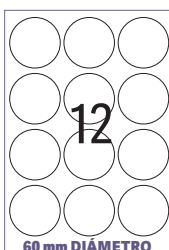

60 mm DIÁMETRO



Q-CONNECT®

A

Etiquetas blancas autoadhesivas adecuadas para impresoras ink-jet, láser y fotocopadoras. Cada caja, según tamaño, incluye 25 o 100 hojas DIN A4 en las que se presentan las etiquetas.

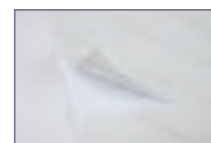

Visite la página www.q-connect.com para descargarse el software de plantillas de etiquetas completamente gratuito.



ETIQUETAS ADHESIVAS BLANCAS PARA IMPRESORAS Y FOTOCOPIADORAS

CÓD.	REF.	MEDIDAS ETIQ.	ETIQUETAS/CAJA	Nº HOJAS/CAJA	ETIQ./HOJA	ESQUINAS	COLOR	USO	TIPO ADHESIVO		
25685	KF01581	38,1 x 21,2 mm	6500	100	65	REDONDAS	○ BLANCA	INK-JET/LÁSER, FOTOCOPIADORA	PERMANENTE	-	1 14,14€
34379	KF00573*	38,1 x 21,2 mm	6500	100	65	REDONDAS	○ BLANCA	INK-JET/LÁSER, FOTOCOPIADORA	PERMANENTE	-	1 14,14€
152586	KF15386	38,1 x 21,2 mm	6500	100	65	RECTAS	○ BLANCA	INK-JET/LÁSER, FOTOCOPIADORA	PERMANENTE	-	1 14,14€
25203	KF10638	52,5 x 21,2 mm	5600	100	56	RECTAS	○ BLANCA	INK-JET/LÁSER, FOTOCOPIADORA	PERMANENTE	-	1 14,14€
34380	KF00574	52,5 x 29,7 mm	4000	100	40	RECTAS	○ BLANCA	INK-JET/LÁSER, FOTOCOPIADORA	PERMANENTE	-	1 14,14€
25219	KF01587	63,5 x 38,1 mm	2100	100	21	REDONDAS	○ BLANCA	INK-JET/LÁSER, FOTOCOPIADORA	PERMANENTE	-	1 14,14€
25204	KF10639	66 x 33,9 mm	2400	100	24	REDONDAS	○ BLANCA	INK-JET/LÁSER, FOTOCOPIADORA	PERMANENTE	-	1 14,14€
25687	KF01583	66 x 46,6 mm	1800	100	18	REDONDAS	○ BLANCA	INK-JET/LÁSER, FOTOCOPIADORA	PERMANENTE	-	1 14,14€
25205	KF10640	70 x 25 mm	3300	100	33	RECTAS	○ BLANCA	INK-JET/LÁSER, FOTOCOPIADORA	PERMANENTE	-	1 14,14€
25680	KF10642	70 x 30 mm	2700	100	27	RECTAS	○ BLANCA	INK-JET/LÁSER, FOTOCOPIADORA	PERMANENTE	-	1 14,14€
25206	KF10645	70 x 35 mm	2400	100	24	RECTAS	○ BLANCA	INK-JET/LÁSER, FOTOCOPIADORA	PERMANENTE	-	1 14,14€
25207	KF10647	70 x 37 mm	2400	100	24	RECTAS	○ BLANCA	INK-JET/LÁSER, FOTOCOPIADORA	PERMANENTE	-	1 14,14€
77869	KF10648	70 x 42 mm	2100	100	21	RECTAS	○ BLANCA	INK-JET/LÁSER, FOTOCOPIADORA	PERMANENTE	-	1 14,14€
25208	KF10649	70 x 42,3 mm	2100	100	21	RECTAS	○ BLANCA	INK-JET/LÁSER, FOTOCOPIADORA	PERMANENTE	-	1 14,14€
25681	KF10651	96,5 x 33,9 mm	1600	100	16	RECTAS	○ BLANCA	INK-JET/LÁSER, FOTOCOPIADORA	PERMANENTE	-	1 14,14€
25682	KF10652	96,5 x 42,3 mm	1200	100	12	RECTAS	○ BLANCA	INK-JET/LÁSER, FOTOCOPIADORA	PERMANENTE	-	1 14,14€
25217	KF01584	99,1 x 33,9 mm	1600	100	16	REDONDAS	○ BLANCA	INK-JET/LÁSER, FOTOCOPIADORA	PERMANENTE	-	1 14,14€
25218	KF01585	99,1 x 38,1 mm	1400	100	14	REDONDAS	○ BLANCA	INK-JET/LÁSER, FOTOCOPIADORA	PERMANENTE	-	1 14,14€
25688	KF01588	99,1 x 67,7 mm	800	100	8	REDONDAS	○ BLANCA	INK-JET/LÁSER, FOTOCOPIADORA	PERMANENTE	-	1 14,14€
26476	KF26093	105 x 29 mm	2000	100	20	RECTAS	○ BLANCA	INK-JET/LÁSER, FOTOCOPIADORA	PERMANENTE	-	1 14,14€
25209	KF10653	105 x 35 mm	1600	100	16	RECTAS	○ BLANCA	INK-JET/LÁSER, FOTOCOPIADORA	PERMANENTE	-	1 14,14€
25210	KF10654	105 x 37 mm	1600	100	16	RECTAS	○ BLANCA	INK-JET/LÁSER, FOTOCOPIADORA	PERMANENTE	-	1 14,14€
25211	KF10655	105 x 42 mm	1400	100	14	RECTAS	○ BLANCA	INK-JET/LÁSER, FOTOCOPIADORA	PERMANENTE	-	1 14,14€
25683	KF10656	105 x 42,3 mm	1400	100	14	RECTAS	○ BLANCA	INK-JET/LÁSER, FOTOCOPIADORA	PERMANENTE	-	1 14,14€
25212	KF10657	105 x 48 mm	1200	100	12	RECTAS	○ BLANCA	INK-JET/LÁSER, FOTOCOPIADORA	PERMANENTE	-	1 14,14€
25684	KF10658	105 x 57 mm	1000	100	10	RECTAS	○ BLANCA	INK-JET/LÁSER, FOTOCOPIADORA	PERMANENTE	-	1 14,14€
25213	KF10659	105 x 74 mm	800	100	8	RECTAS	○ BLANCA	INK-JET/LÁSER, FOTOCOPIADORA	PERMANENTE	-	1 14,14€
25214	KF10660	105 x 148,5 mm	400	100	4	RECTAS	○ BLANCA	INK-JET/LÁSER, FOTOCOPIADORA	PERMANENTE	-	1 14,14€
25215	KF10662	210 x 148,5 mm	200	100	2	RECTAS	○ BLANCA	INK-JET/LÁSER, FOTOCOPIADORA	PERMANENTE	-	1 14,14€
25216	KF10664	210 x 297 mm	100	100	1	RECTAS	○ BLANCA	INK-JET/LÁSER, FOTOCOPIADORA	PERMANENTE	-	1 14,14€

ETIQUETAS ADHESIVAS PARA CD

25202	KF01579	117 mm Ø	50	25	2	CD/DVD	○ BLANCA	INK-JET/LÁSER, FOTOCOPIADORA	PERMANENTE	-	1 12,44€
-------	---------	----------	----	----	---	--------	----------	------------------------------	------------	---	----------

ETIQUETAS ADHESIVAS TRANSPARENTES

35438	KF00228	210 x 297 mm	25	25	1	RECTAS	MATE TRANSLÚCIDO	INK-JET	PERMANENTE	-	1 35,92€
-------	---------	--------------	----	----	---	--------	------------------	---------	------------	---	----------

* Espacio entre etiqueta y etiqueta.



PAPEL DE OFICINA Y ETIQUETAS



UNIDAD MÍNIMA DE VENTA



PERMITE APERTURA DE ENVASE



MEDIDAS: ANCHO X ALTO X PROFUNDIDAD

APLI

A



Etiquetas adhesivas compatibles con impresoras ink-jet, láser y fotocopiadoras. Cada caja, según tamaño, incluye 20, 25 o 100 hojas en las que se presentan las etiquetas.



ETIQUETAS ADHESIVAS BLANCAS PARA IMPRESORAS Y FOTOCOPIADORAS

CÓDIGO	REF.	MEDIDAS ETIQ.	ETIQUETAS/CAJA	Nº HOJAS/CAJA	ETIQUETAS/HOJA	ESQUINAS	COLOR	USO	TIPO ADHESIVO			
79554	1861	12 x 30 mm	990	15	66	REDONDAS	○ BLANCA	INK-JET/LÁSER, FOTOCOPIADORA	PERMANENTE	-	1	3,89€
71924	10197	17,8 x 10 mm	6750	25	270	REDONDAS	○ BLANCA	INK-JET/LÁSER, FOTOCOPIADORA	REMOVIBLE	-	1	15,83€
71925	10198	25,4 x 10 mm	4725	25	189	REDONDAS	○ BLANCA	INK-JET/LÁSER, FOTOCOPIADORA	REMOVIBLE	-	1	15,83€
62821	10199	35,6 x 16,9 mm	2000	25	80	REDONDAS	○ BLANCA	INK-JET/LÁSER, FOTOCOPIADORA	REMOVIBLE	-	1	15,83€
62820	3051	36,8 x 23,8 mm	5500	100	55	REDONDAS	○ BLANCA	INK-JET/LÁSER, FOTOCOPIADORA	REMOVIBLE	-	1	44,56€
43731	01283	38 x 21,2 mm	6500	100	65	RECTAS	○ BLANCA	INK-JET/LÁSER, FOTOCOPIADORA	PERMANENTE	-	1	27,70€
43732	01285	48,5 x 25,4 mm	4400	100	44	RECTAS	○ BLANCA	INK-JET/LÁSER, FOTOCOPIADORA	PERMANENTE	-	1	27,70€
99055	1282	48,5 x 16,9 mm	6800	100	68	RECTAS	○ BLANCA	INK-JET/LÁSER, FOTOCOPIADORA	PERMANENTE	-	1	31,52€
75623	1284	52,5 x 21,2 mm	5600	100	56	RECTAS	○ BLANCA	INK-JET/LÁSER, FOTOCOPIADORA	PERMANENTE	-	1	27,70€
19508	01263	64,6 x 33,8 mm	2400	100	24	RECTAS	○ BLANCA	INK-JET/LÁSER, FOTOCOPIADORA	PERMANENTE	-	1	27,70€
99127	01270	70 x 25 mm	3300	100	33	RECTAS	○ BLANCA	INK-JET/LÁSER, FOTOCOPIADORA	PERMANENTE	-	1	27,70€
19509	01272	70 x 35 mm	2400	100	24	RECTAS	○ BLANCA	INK-JET/LÁSER, FOTOCOPIADORA	PERMANENTE	-	1	27,70€
19510	01273	70 x 37 mm	2400	100	24	RECTAS	○ BLANCA	INK-JET/LÁSER, FOTOCOPIADORA	PERMANENTE	-	1	27,70€
43733	01276	70 x 42,4 mm	2100	100	21	RECTAS	○ BLANCA	INK-JET/LÁSER, FOTOCOPIADORA	PERMANENTE	-	1	27,70€
79751	1295	70 x 50,8 mm	1500	100	15	RECTAS	○ BLANCA	INK-JET/LÁSER, FOTOCOPIADORA	PERMANENTE	-	1	27,70€
43734	01299	105 x 29 mm	2000	100	20	RECTAS	○ BLANCA	INK-JET/LÁSER, FOTOCOPIADORA	PERMANENTE	-	1	27,70€
19511	01287	105 x 35 mm	1600	100	16	RECTAS	○ BLANCA	INK-JET/LÁSER, FOTOCOPIADORA	PERMANENTE	-	1	27,70€
19512	01274	105 x 37 mm	1600	100	16	RECTAS	○ BLANCA	INK-JET/LÁSER, FOTOCOPIADORA	PERMANENTE	-	1	27,70€
98560	01275	105 x 40 mm	1400	100	14	RECTAS	○ BLANCA	INK-JET/LÁSER, FOTOCOPIADORA	PERMANENTE	-	1	27,70€
97711	01277	105 x 42,4 mm	1400	100	14	RECTAS	○ BLANCA	INK-JET/LÁSER, FOTOCOPIADORA	PERMANENTE	-	1	27,70€
43735	01278	105 x 57 mm	1000	100	10	RECTAS	○ BLANCA	INK-JET/LÁSER, FOTOCOPIADORA	PERMANENTE	-	1	27,70€
43736	01279	105 x 74 mm	800	100	8	RECTAS	○ BLANCA	INK-JET/LÁSER, FOTOCOPIADORA	PERMANENTE	-	1	27,70€
43737	01280	105 x 148 mm	400	100	4	RECTAS	○ BLANCA	INK-JET/LÁSER, FOTOCOPIADORA	PERMANENTE	-	1	27,70€
71923	01233	190 x 61 mm	100	25	4	REDONDAS	○ BLANCA**	INK-JET/LÁSER, FOTOCOPIADORA	PERMANENTE	-	1	11,45€
152626	2423	199,6 x 144,5 mm	200	100	2	REDONDAS	○ BLANCA	INK-JET/LÁSER, FOTOCOPIADORA	PERMANENTE	-	1	31,52€
23980	01264	210 x 148 mm	200	100	2	RECTAS	○ BLANCA	INK-JET/LÁSER, FOTOCOPIADORA	PERMANENTE	-	1	27,70€
19513	01281	210 x 297 mm	100	100	1	RECTAS	○ BLANCA	INK-JET/LÁSER, FOTOCOPIADORA	PERMANENTE	-	1	27,70€
46815	01228	210 x 297 mm	20	20	1	RECTAS	○ BLANCA*	LÁSER	PERMANENTE	-	1	38,82€
58339	12121	210 x 297 mm	100	100	1	RECTAS	○ BLANCA*	LÁSER	PERMANENTE	-	1	106,83€
71922	01215	210 x 297 mm	25	25	1	RECTAS	○ BLANCA	INK-JET/LÁSER, FOTOCOPIADORA	PERMANENTE	-	1	13,01€

ETIQUETAS ADHESIVAS PARA CD. ACABADO GLOSSY

43738	10603	117 mm Ø	20	10	2	CD	○ BLANCA	INK-JET/LÁSER, FOTOCOPIADORA	PERMANENTE	-	1	24,84€
-------	-------	----------	----	----	---	----	----------	------------------------------	------------	---	---	--------

ETIQUETAS ADHESIVAS TRANSPARENTES

62822	1223	48,5 x 25,4 mm	880	20	44	RECTAS	○ TRANSPARENTE*	LÁSER Y FOTOCOPIADORA	PERMANENTE	-	1	35,07€
71927	01224	70 x 37 mm	480	20	24	RECTAS	○ TRANSPARENTE*	LÁSER Y FOTOCOPIADORA	PERMANENTE	-	1	35,07€
46814	10053	210 x 297 mm	10	10	1	RECTAS	○ TRANSPARENTE	INK-JET	PERMANENTE	-	1	28,92€
52781	01225	210 x 297 mm	20	20	1	RECTAS	○ TRANSPARENTE*	LÁSER	PERMANENTE	-	1	35,07€

PLATEADAS

71926	10071	210 x 297 mm	20	20	1	RECTAS	● PLATA*	LÁSER Y FOTOCOPIADORA	PERMANENTE	-	1	40,36€
-------	-------	--------------	----	----	---	--------	----------	-----------------------	------------	---	---	--------

CONGELADOS

74391	12328	63,5 x 38,1 mm	240	10	24	RECTAS	○ BLANCA***	LÁSER Y FOTOCOPIADORA	PERMANENTE	-	1	10,75€
-------	-------	----------------	-----	----	----	--------	-------------	-----------------------	------------	---	---	--------

JOYERÍA

79653	10314	45 x 8 mm	2200	25	88	REDONDAS	○ BLANCA	INKJET/LÁSER, FOTOCOPIADORA	REMOVIBLE	-	1	15,83€
-------	-------	-----------	------	----	----	----------	----------	-----------------------------	-----------	---	---	--------

* Poliéster resistente a la intemperie / ** Especial para lomos de archivadores / ***Cumple la directiva europea.



ETIQUETAS ADHESIVAS PARA IMPRESORAS AVERY



ETIQUETAS ADHESIVAS REMOVIBLES PAPEL BLANCO **A**

- Perfectas para soluciones de etiquetado temporal
- Removibles, no dejan residuos de pegamento en las superficies
- Este producto está hecho de material proveniente de bosques certificados FSC® bien manejados y de otras fuentes controladas

COD.	REF.	MEDIDAS (MM)	Nº ETIQUETAS	Nº HOJAS	ETIQUETAS/ HOJA	ESQUINAS	COLOR	ADHESIVO			
34971	L4731REV-25	25,4X10	4725	25	189	REDONDAS	BLANCO	REMOVIBLE	-	1	24,53€
160303	L4851REV-25	Ø 37	600	25	24	REDONDAS	BLANCO	REMOVIBLE	-	1	20,80€
160304	L4853REV-25	Ø 51	375	25	15	REDONDAS	BLANCO	REMOVIBLE	-	1	20,80€
160302	L7104REV-20	Ø 60	240	20	12	REDONDAS	BLANCO	REMOVIBLE	-	1	18,70€
160297	L7108REV-20	62X89	180	20	9	REDONDAS	BLANCO	REMOVIBLE	-	1	18,70€



L4731REV L4851REV L4853REV L7104REV L7108REV

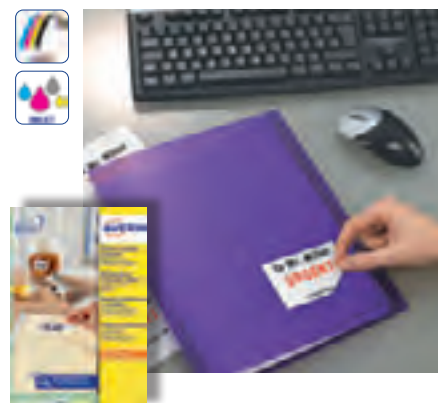

ETIQUETAS ADHESIVAS PAPEL BLANCO CUBRIENTE **B**

- Realizadas en papel cubriente BlockOUT® que permite cubrir etiquetas antiguas o escritas para que puedas reutilizar los diferentes materiales
- Diseñadas para corregir pequeños errores sobre las confecciones de los productos para cubrir información o promociones terminadas y para reutilizar los materiales para envío
- Este producto está hecho de material proveniente de bosques certificados FSC® bien manejados y de otras fuentes controladas

COD.	REF.	MEDIDAS (MM)	Nº ETIQUETAS	Nº HOJAS	ETIQUETAS/ HOJA	ESQUINAS	COLOR	ADHESIVO			
160296	L4613-25	63,5X38,1	525	25	21	REDONDAS	BLANCO	PERMANENTE	-	1	31,55€
160295	L4612-25	99,1X57	250	25	10	REDONDAS	BLANCO	PERMANENTE	-	1	31,55€

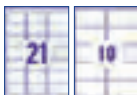

L4613 L4612



ETIQUETAS ADHESIVAS PAPEL BLANCO PARA ARCHIVADORES **C**

- Disponible en material cubriente BlockOUT® que permite ocultar completamente escritas o etiquetas aplicadas anteriormente o en papel reciclado al 100%
- Este producto está hecho de material proveniente de bosques certificados FSC® bien manejados y de otras fuentes controladas

COD.	REF.	MEDIDAS (MM)	Nº ETIQUETAS	Nº HOJAS	ETIQUETAS/ HOJA	ESQUINAS	COLOR	ADHESIVO			
155942	L4760-25	38X192	175	25	7	REDONDAS	BLANCO CUBRIENTE	PERMANENTE	-	1	19,19€
155943	L4761-25	61X192	100	25	4	REDONDAS	BLANCO CUBRIENTE	PERMANENTE	-	1	19,19€
159798	LR4761-100	61X192	400	100	4	REDONDAS	BLANCO RICICLADO	PERMANENTE	-	1	69,02€

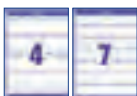

L4761 LR4761 L4760



ETIQUETAS ADHESIVAS PAPEL BLANCO RESISTENTES A LAS BAJAS TEMPERATURAS **D**

- Diseñadas para resistir de modo seguro y confiable a temperaturas bajo cero hasta -50°C
- Ideales para identificar comidas y alimentos de conservar en la nevera, para identificar el contenido y la fecha de congelación
- El adhesivo especial de estas etiquetas además es idóneo al contacto directo con los alimentos secos, no grasos
- Este producto está hecho de material proveniente de bosques certificados FSC® bien manejados y de otras fuentes controladas

COD.	REF.	MEDIDAS (MM)	Nº ETIQUETAS	Nº HOJAS	ETIQUETAS/ HOJA	ESQUINAS	COLOR	ADHESIVO			
63330	L7970-25	63,5X33,9	600	25	24	REDONDAS	BLANCO	PERMANENTE	-	1	20,36€



L7970



PAPEL DE OFICINA Y ETIQUETAS



Con Crea e Imprime, el programa online gratuito de Avery, es posible crear en unos pocos clics el diseño de impresión de las etiquetas de forma fácil y veloz. Visita la página web www.avery.es/print



UNIDAD MÍNIMA DE VENTA



PERMITE APERTURA DE ENVASE



MEDIDAS: ANCHO X ALTO X PROFUNDIDAD



ETIQUETAS ADHESIVAS POLIÉSTER TRANSPARENTE RESISTENTE

A

- Completamente invisibles, una vez aplicadas, sólo se ve lo que está escrito en ellas
- Ideales para paquetes y sobres de colores, acabado brillante

COD.	REF.	MEDIDAS (MM)	Nº ETIQUETAS	Nº HOJAS	ETIQUETAS/HOJA	ESQUINAS	COLOR	ADHESIVO		
72183	L7551-25	38,1X21,2	1625	25	65	REDONDAS	TRANSPARENTE	PERMANENTE	- 1	45,08€
72182	L7567-25	210X297	25	25	1	REDONDAS	TRANSPARENTE	PERMANENTE	- 1	46,01€
160301	L7127-10	Ø 60	120	10	12	REDONDAS	TRANSPARENTE	PERMANENTE	- 1	18,70€



ETIQUETAS ADHESIVAS POLIÉSTER BLANCO RESISTENTE

B

- Extra resistentes, ideales para aplicaciones internas y externas
- Resisten a los agentes químicos, abrasiones, rayos UV, agua y temperaturas extremas de -20°C a +80°C
- Ideales para etiquetar bienes y equipos IT, dispositivos electrónicos, maquinarias y herramientas

COD.	REF.	MEDIDAS (MM)	Nº ETIQUETAS	Nº HOJAS	ETIQUETAS/HOJA	ESQUINAS	COLOR	ADHESIVO		
79537	L4773-20	63,5X33,9	4810	20	24	REDONDAS	BLANCO	PERMANENTE	- 1	49,86€
79220	L4775-20	210X297	20	20	1	RECTAS	BLANCO	PERMANENTE	- 1	51,53€
155338	L6140-20	45,7X25,4	800	20	40	REDONDAS	BLANCO	EXTRA PERMANENTE	- 1	73,00€
79221	L6009-20	45,7X21,2	960	20	48	REDONDAS	PLATA	PERMANENTE	- 1	56,11€

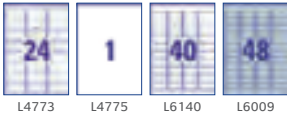

ETIQUETAS ADHESIVAS POLIÉSTER BLANCO RESISTENTE

C

- Si se intenta remover la etiqueta, esta se desintegra, haciendo evidente el intento de manipulación
- Ideales para garantizar la seguridad de informaciones reservadas y de bienes empresariales
- Resisten a los agentes químicos, abrasiones, rayos UV, agua y temperaturas extremas de -40°C a +100°C, son ideales para aplicaciones internas y externas

COD.	REF.	MEDIDAS (MM)	Nº ETIQUETAS	Nº HOJAS	ETIQUETAS/HOJA	ESQUINAS	COLOR	ADHESIVO		
154725	L6145-20	45,7X25,4	800	20	40	REDONDAS	BLANCO	PERMANENTE	- 1	85,75€



ETIQUETAS ADHESIVAS EN PAPEL FLUORESCENTE

D

- Etiquetas adhesivas en papel, colores fluorescentes perfectas para llamar la atención o para clasificar por código de color
- Este producto está hecho de material proveniente de bosques certificados FSC® bien manejados y de otras fuentes controladas

COD.	REF.	MEDIDAS (MM)	Nº ETIQUETAS	Nº HOJAS	ETIQUETAS/HOJA	ESQUINAS	COLOR	ADHESIVO		
169482	LP4FA-25	Ø 25	4900	70	70	REDONDAS	NARANJA FLUÓR	PERMANENTE	- 1	36,23€
169470	LP4FG-4725	47,5X25,5	3080	70	44	REDONDAS	AMARILLO FLUÓR	PERMANENTE	- 1	36,23€
169471	LP4FA-4725	47,5X25,5	3080	70	44	REDONDAS	NARANJA FLUÓR	PERMANENTE	- 1	36,23€
169472	LP4FR-4725	47,5X25,5	3080	70	44	REDONDAS	ROJO FLUÓR	PERMANENTE	- 1	36,23€
169473	LP4FV-4725	47,5X25,5	3080	70	44	REDONDAS	VERDE FLUÓR	PERMANENTE	- 1	36,23€
169458	LP4FG-7036	70X36	1680	70	24	RECTAS	AMARILLO FLUÓR	PERMANENTE	- 1	36,23€
169459	LP4FA-7036	70X36	1680	70	24	RECTAS	NARANJA FLUÓR	PERMANENTE	- 1	36,23€
169460	LP4FR-7036	70X36	1680	70	24	RECTAS	ROJO FLUÓR	PERMANENTE	- 1	36,23€
169461	LP4FV-7036	70X36	1680	70	24	RECTAS	VERDE FLUÓR	PERMANENTE	- 1	36,23€
169474	LP4FG-9934	99,1X34	1120	70	16	REDONDAS	AMARILLO FLUÓR	PERMANENTE	- 1	36,23€
169475	LP4FA-9934	99,1X34	1120	70	16	REDONDAS	NARANJA FLUÓR	PERMANENTE	- 1	36,23€
169477	LP4FV-9934	99,1X34	1120	70	16	REDONDAS	VERDE FLUÓR	PERMANENTE	- 1	36,23€
169484	LP4FV-63	Ø 63	840	70	12	REDONDAS	VERDE FLUÓR	PERMANENTE	- 1	36,23€
169462	LP4FG-9967	99,1X67,7	560	70	8	REDONDAS	AMARILLO FLUÓR	PERMANENTE	- 1	36,23€
169463	LP4FA-9967	99,1X67,7	560	70	8	REDONDAS	NARANJA FLUÓR	PERMANENTE	- 1	36,23€
169464	LP4FR-9967	99,1X67,7	560	70	8	REDONDAS	ROJO FLUÓR	PERMANENTE	- 1	36,23€
169465	LP4FV-9967	99,1X67,7	560	70	8	REDONDAS	VERDE FLUÓR	PERMANENTE	- 1	36,23€
169478	LP4FG-200142	200X142	140	70	2	REDONDAS	AMARILLO FLUÓR	PERMANENTE	- 1	36,23€
169479	LP4FA-200142	200X142	140	70	2	REDONDAS	NARANJA FLUÓR	PERMANENTE	- 1	36,23€
169481	LP4FV-200142	200X142	140	70	2	REDONDAS	VERDE FLUÓR	PERMANENTE	- 1	36,23€
169466	LP4FG-210297	210X297	70	70	1	RECTAS	AMARILLO FLUÓR	PERMANENTE	- 1	36,23€
169467	LP4FA-210297	210X297	70	70	1	RECTAS	NARANJA FLUÓR	PERMANENTE	- 1	36,23€
169468	LP4FR-210297	210X297	70	70	1	RECTAS	ROJO FLUÓR	PERMANENTE	- 1	36,23€
169469	LP4FV-210297	210X297	70	70	1	RECTAS	VERDE FLUÓR	PERMANENTE	- 1	36,23€

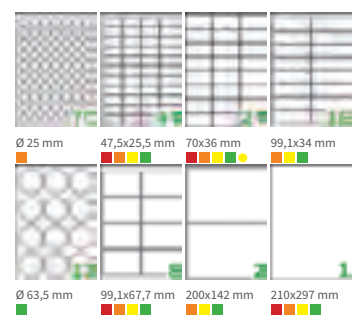

ETIQUETAS ADHESIVAS



A



CÓD.	REF.	MEDIDAS	Nº ETIQUETAS	ETIQUETAS/HOJA	FORMA		
160299	L7106-20	Ø 60 mm	240	12	REDONDA	-	1 19,41€
160298	L7103-20	63,5 x 42,3 mm	360	18	OVALADA	-	1 19,41€

ETIQUETA ADHESIVA KRAFT

Etiquetas de papel kraft efecto cartón hechas de papel 100% reciclado. Ideal para identificar productos y accesorios, crear códigos de barras, sellar contenedores para llevar o cerrar paquetes de productos y bolsas de compras. Adhesivo adecuado para papel, metal, plástico y vidrio. El material de origen forestal en este producto es reciclado. La caja está hecha con papel reciclado y reciclable. Etiquetas removibles color marrón. Imprimibles con impresoras láser e inkjet. 20 hojas por caja. **La caja.**



APLI

B



CÓD.	COLOR		
59763	● AMARILLO	-	1 16,37€
75246	● NARANJA	-	1 16,37€
59764	● ROJO	-	1 16,37€
75247	● VERDE	-	1 16,37€

ETIQUETAS ADHESIVAS FLUORESCENTES

Etiquetas adhesivas en colores fluorescentes para destacar los mensajes sobre la superficie pegada. Para impresoras láser y fotocopiadoras. Adhesivo permanente. Formato DIN A4. **El pack de 20 hojas.**



C



CÓD.	REF.	MEDIDAS	ETIQ./HOJA	ETIQ./SOBRE		
35510	ET25	8 x 12 mm	72	864	1	10 0,98€
35511	ET26	9 x 16 mm	48	576	1	10 0,98€
35486	ET01	10 x 20 mm	35	420	1	10 0,98€
35487	ET02	10 x 38 mm	21	252	1	10 0,98€
35488	ET03	12 x 18 mm	36	432	1	10 0,98€
35489	ET04	12 x 30 mm	18	216	1	10 0,98€
35490	ET05	14 x 48 mm	10	120	1	10 0,98€
35491	ET06	14 x 53 mm	10	120	1	10 0,98€
35492	ET07	16 x 22 mm	25	300	1	10 0,98€
35493	ET08	19 x 27 mm	16	192	1	10 0,98€
35494	ET09	19 x 40 mm	10	120	1	10 0,98€
35495	ET10	19 x 50 mm	8	96	1	10 0,98€
35496	ET11	19 x 75 mm	5	60	1	10 0,98€

CÓD.	REF.	MEDIDAS	ETIQ./HOJA	ETIQ./SOBRE		
35497	ET12	22 x 32 mm	9	108	1	10 0,98€
35498	ET13	24 x 38 mm	9	108	1	10 0,98€
35499	ET14	26 x 54 mm	6	72	1	10 0,98€
35500	ET15	30 x 95 mm	2	24	1	10 0,98€
35501	ET16	33 x 50 mm	4	48	1	10 0,98€
35502	ET17	34 x 70 mm	3	36	1	10 0,98€
35503	ET18	38 x 102 mm	2	24	1	10 0,98€
35504	ET19	50 x 50 mm	2	24	1	10 0,96€
35505	ET20	50 x 75 mm	2	24	1	10 0,98€
35506	ET21	53 x 82 mm	2	24	1	10 0,98€
35507	ET22	54 x 100 mm	1	12	1	10 0,98€
35509	ET24	81 x 110 mm	1	12	1	10 0,98€



ETIQUETAS ADHESIVAS EN SOBRE

Etiquetas adhesivas en varios tamaños. Color blanco. **El sobre de 10 hojas + 2 gratis.**



UNIDAD MÍNIMA DE VENTA



PERMITE APERTURA DE ENVASE



MEDIDAS: ANCHO X ALTO X PROFUNDIDAD



A

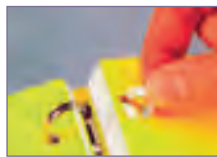

CÓD.	REF.		
42986	AA01	- 1	0,75€

ARANDELAS AUTOADHESIVAS

Muy útiles para la conservación de hojas taladradas. Color blanco. Sobre de 5 hojas. **El sobre con 100 arandelas.**

Q-CONNECT®

B



APLI



C



CÓD.	REF.		
163846	KF10976	- 1	10,25€

ETIQUETAS ADHESIVAS EN ROLLO

Rollo de etiquetas adhesivas de color rojo impresas en blanco con la palabra "FRÁGIL". Ideales para identificar mercancía frágil en los envíos. Medidas de la etiqueta: 50 x 100 mm. **El rollo de 200 unidades.**

CÓD.	IMPRESIÓN		
71937	CONTIENE ALBARÁN	- 1	12,40€
71938	FRÁGIL	- 1	12,40€

ETIQUETAS ADHESIVAS EN ROLLO

Rollo de etiquetas adhesivas rectangulares indicadas para envío. Medidas de las etiquetas 50 x 100 mm. Color rojo con letra blanca. **El rollo de 200 etiquetas.**



D



CÓD.			
76160	- 1	45,83€	

ETIQUETA COLGADOR DE PRODUCTOS

Etiquetas autoadhesivas para productos. Práctica solución para colgar productos en comercios y expositores. Alto poder adhesivo, se pega directamente sobre el producto cualquiera sea el material. No contiene disolventes. Medidas: 50 x 50 mm. **La caja de 1000 etiquetas.**

3M

E



CÓD.			
72226	- 1	205,81€	

ETIQUETA COLGADOR CON ADHESIVO

Colgador con adhesivo tipo pinza. Peso máximo: 340 g. Medidas: 48 x 36 mm. **El rollo de 1000 etiquetas.**

AVERY

F

CÓD.	COLOR		
167914	● AZUL-VERDE	- 1	4,19€
167913	● ROSA-VIOLETA	- 1	4,19€



ETIQUETAS PARA BOLÍGRAFOS Y LÁPICES

Etiquetas para bolígrafos, lápices y material escolar. Fáciles de usar: basta con escribir con un bolígrafo y aplicarlo. Gracias a su material blando, se pueden aplicar a las superficies curvas de los bolígrafos y no se desprenden. Escritibles a mano. Medidas: 50 x 10 mm. 30 etiquetas por blíster. **El blíster de 30 etiquetas.**



ETIQUETAS ADHESIVAS ESPECIALES

AVERY **A**



CÓD.
167915 - 1 5,64€

ETIQUETAS PARA MATERIAL ESCOLAR

Perfecto para identificar reglas, bolígrafos, calculadoras. Fácil de aplicar y usar. Gracias a la película protectora, pueden ir en lavavajillas y microondas. Prácticas para mi botella de agua y mi fiambreras. Colores fluorescentes. Escribibles a mano. 3 tamaños. 24 etiquetas por blíster. **El blíster de 24 etiquetas.**

AVERY **B**



CÓD.
167916 - 1 6,49€

ETIQUETAS PARA TEJIDO SIN PLANCHA

Perfectas para identificar ropa y accesorios como zapatos, guantes, camisetas, chaquetas. Adhesivo especial diseñado para telas, resisten diferentes lavados en la lavadora y en la secadora. Escribibles a mano. Color blanco. Medidas: 45 x 13 mm. 36 etiquetas por blíster. **El blíster de 36 etiquetas.**

ETIQUETAS ADHESIVAS FELICITACIÓN

lider
papel

C



CÓD. REF.
42983 EF01 1 12 1,22€

ETIQUETAS "FELICIDADES"

Sobres de 5 hojas. **El sobre con 70 etiquetas surtidas.**

D



CÓD.
15559 - 1 14,21€

ETIQUETAS PARA REGALOS

Medidas 40 x 25 mm. **El rollo de 450 etiquetas.**

ETIQUETAS COLGANTES

Q-CONNECT **E**

N



CÓD.	REF.	MEDIDAS	UNIDADES			
171004	KF14369	21 x 35 mm	500	-	1	9,83€
171005	KF14370	28 x 43 mm	500	-	1	9,83€
171006	KF14371	36 x 53 mm	500	-	1	9,83€
171007	KF14372	45 x 65 mm	400	-	1	9,83€

ETIQUETA COLGANTES CON CUERDA

Las etiquetas colgantes con cuerda son etiquetas versátiles y personalizables utilizadas para diversos propósitos como branding, fijación de precios e identificación de productos. Están fabricadas con cartulina y cuentan con una cuerda para fijar al producto. Ofrecen una solución de etiquetado flexible y duradera para una amplia gama de aplicaciones. **La caja.**

APLI **F**



CÓD.	MEDIDAS	ETIQ./CAJA			
03171	7 x 19 mm	1000	-	1	19,56€
03173	9 x 24 mm	1000	-	1	19,56€
03163	11 x 29 mm	1000	-	1	19,56€
03164	13 x 20 mm	1000	-	1	19,56€
03165	13 x 34 mm	1000	-	1	19,56€
03166	15 x 24 mm	1000	-	1	19,56€
03167	18 x 29 mm	1000	-	1	19,56€
03168	22 x 35 mm	500	-	1	13,99€
03169	28 x 43 mm	500	-	1	13,99€
03170	36 x 53 mm	500	-	1	13,99€
12362	45 x 65 mm	400	-	1	13,99€
12363	50 x 70 mm	400	-	1	13,99€

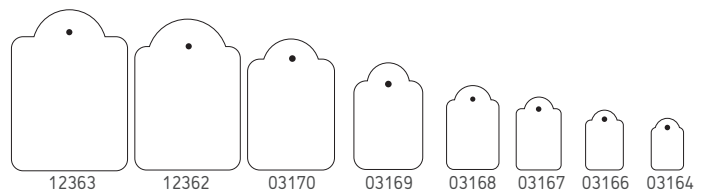

ETIQUETAS COLGANTES

Etiquetas rectangulares colgantes de cartulina en color blanco. Se suministran con cuerda para fijarlas al objeto deseado. **La caja.**

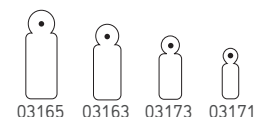

ETIQUETAS RESISTENTES, A TU LADO.



Sin desgarros, duran toda la vida incluso en entornos industriales.

Las **etiquetas resistentes** Avery ayudan a garantizar la seguridad de los bienes y equipos de la empresa, están diseñadas para adaptarse a todas las necesidades y soportar las condiciones más extremas.



Ideales en cualquier entorno **industrial** y especializado, como laboratorios, obras, producciones, salas de servidores y almacenes.



Garantizan la máxima **versatilidad**, pueden aplicarse sobre vidrio, metal, plástico, madera, papel y cartón.



Utilizables en interiores y exteriores, **resisten** al agua, los aceites, las temperaturas extremas, los detergentes, los arañazos y los rayos UV.



Obtén etiquetas perfectas y profesionales en unos pocos clics con el programa gratuito **Crea e Imprime Online**, visita avery.es/print



Para más información, visita avery.es/etiquetas-resistentes

AVERY

A CADA LUGAR, SU ETIQUETA.



MANIPULADOS DE PAPEL Y SOBRES



ICONOGRAFÍA

TAMAÑO REAL

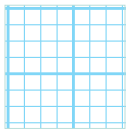

MILIMETRADO ESPAÑOL
CUADRÍCULA DE 2 mm

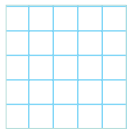

CUADRÍCULA
DE 3 mm

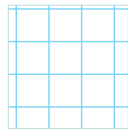

CUADRÍCULA
DE 4 mm

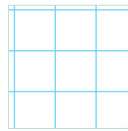

CUADRÍCULA
DE 5 mm

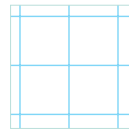

CUADRÍCULA
DE 6 mm

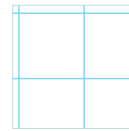

CUADRÍCULA
DE 8 mm

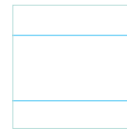

RAYADO HORIZONTAL

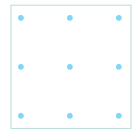

PUNTEADO



PAUTA 2,5 mm



PAUTA 3,5 mm

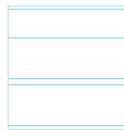

RAYADO
MONTESSORI 3,5 mm

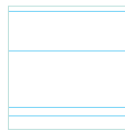

RAYADO
MONTESSORI 5 mm

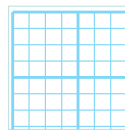

RAYADO Nº 46

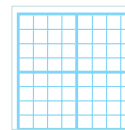

RAYADO Nº 47

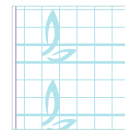

CUADRÍCULA
PAUTAGUÍA



RAYADO
PAUTAGUÍA



FORMATO



NÚMERO DE HOJAS



GRAMAJE DEL PAPEL



MICROPERFORADO



TALADROS



CON 1 BANDA DE COLOR



CON 4 BANDAS
DE COLOR



CON MARGEN



LISO CON DOBLE
MARGEN



TAMAÑO DE LA
CUADRÍCULA



RAYADO HORIZONTAL



COIL-LOCK



NOVEDAD



CALIDAD
PRECIO



PRODUCTO
TOP



PRODUCTO
ECO

Q-CONNECT® **A**



200H
(4x50H)



CÓD. REF. 1 10 3,34€

25944 KF01226

BANDERITAS SEPARADORAS

50 hojas x 4 colores fluorescentes. Soporte de papel opaco. Para encontrar fácilmente las páginas de interés. Se puede escribir sobre su superficie. Colores: amarillo, naranja, rosa, verde. Medidas: 50 x 20 mm.

El pack de 200 banderitas.

Q-CONNECT®

B



140H
(4x35H)

CÓD. REF. 1 4,05€

43308 KF03631

BANDERITAS SEPARADORAS

Material plástico transparente. Ideales para marcar y localizar información. Pack de 4 dispensadores de 35 banderitas por color: amarillo, azul, rosa, verde. Medidas: 45 x 12 mm. **El pack de 140 banderitas.**

Q-CONNECT®

C



160H
(4x40H)



CÓD. REF. 1 10 5,08€

25945 KF01225

BANDERITAS SEPARADORAS

40 hojas x 4 colores transparentes. Para encontrar fácilmente las páginas de interés. Material plástico. Colores: amarillo, azul, rosa, verde. Medidas: 45 x 25 mm.

El pack de 160 banderitas.

Q-CONNECT® **D**

50H
(1x50H)

CÓD.	REF.	COLOR		
43311	KF03634	AMARILLO	- 1	2,42€
43309	KF03632	AZUL	- 1	2,42€
43313	KF03636	NARANJA	- 1	2,42€
43310	KF03633	ROJO	- 1	2,42€
43312	KF03635	VERDE	- 1	2,42€



BANDERITAS SEPARADORAS

Material plástico transparente. Ideales para marcar y localizar información. Medidas: 45 x 25 mm. **El dispensador con 50 banderitas de colores.**

E



80H
(4x20H)



CÓD. REF. 1 24 1,27€

163827

BANDERITAS SEPARADORAS

Banderitas separadoras en papel opaco. 20 hojas x 4 colores fluorescentes: amarillo, naranja, rosa, verde. Para encontrar fácilmente las páginas de interés. Se puede escribir sobre su superficie. Medidas: 20 x 50 mm. **El pack de 80 banderitas.**



F

250H
(5x50H)

CÓD. REF. 1 3,09€

166181 670/5

BANDERITAS SEPARADORAS ENERGETIC

Mininotas adhesivas con diferentes colores para poder marcar, destacar o codificar por colores la información importante. Paquete de 5 blocs de 50 hojas cada uno. Medidas: 15 x 50 mm. **El pack de 250 banderitas.**



G



140H
(4x35H)



CÓD.	REF.	COLORES		
29415	683-4AB	BRILLANTES	- 1	8,05€
29414	683-4	CLÁSICOS	- 1	8,05€

BANDERITAS SEPARADORAS INDEX PEQUEÑAS

Ideales para codificar por colores, marcar y localizar. Material plástico. Medidas: 43,1 x 12 mm. **Los cuatro dispensadores (35 banderitas de cada color).**



H

140H
(4x35H)

CÓD. REF. 1 6 6,06€

39955 683-4ABXEU

BANDERITAS SEPARADORAS INDEX PEQUEÑAS

Ideales para codificar por colores, marcar y localizar. Material plástico. Medidas: 43,1 x 12 mm. Cuatro dispensadores (35 banderitas de cada color). Colores: azul, naranja, rosa y verde. **Los 3 dispensadores + 1 gratis.**

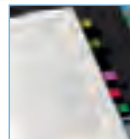

BANDERITAS SEPARADORAS



ORGANIZA

Encuentra rápidamente la información necesaria



PLANIFICA

Gran flexibilidad y versatilidad



LOCALIZA

Resalta lo importante de forma inmediata



PRIORIZA

Optimiza tu forma de trabajar a través de la codificación por colores



A



50H
(1x50H)



CÓD.	REF.	COLOR			
14537	680-5	● AMARILLO	-	1	4,62€
14534	680-2	● AZUL	-	1	4,62€
14536	680-4	● NARANJA	-	1	4,62€
14533	680-1	● ROJO	-	1	4,62€
14535	680-3	● VERDE	-	1	4,62€
19167	680-8	● VIOLETA	-	1	4,62€



BANDERITAS SEPARADORAS INDEX MEDIANAS

Son transparentes. Se puede escribir sobre ellas. Son de quita y pon reutilizables. Permiten encontrar la información con rapidez. Medidas: 25,4 x 43,1 mm. **El dispensador de 50 banderitas.**



B



60H
(3x20H)

CÓD.	REF.	COLORES			
63085	680-OLP	●●● NARANJA · ROSA · LIMA	-	1	6,03€
72230	680-PBG	●●● AZUL · LIMA · VIOLETA	-	1	6,03€

BANDERITAS SEPARADORAS INDEX MEDIANAS

Ideales para codificar por colores, marcar y localizar fácilmente la información. Medidas: 43,2 x 24 mm. **El dispensador funda de 3 colores x 20 banderitas medianas.**



C



40H
(4x10H)

CÓD.	REF.	COLOR			
78150	676-ALYR-EU	●●●● AMARILLO · AZUL · LIMA · ROJO	-	1	6,08€
78151	676-AYPV-EU	●●●● AMARILLO · AZUL · ROSA · VIOLETA	-	1	6,08€

BANDERITAS SEPARADORAS INDEX RÍGIDAS MINI

Gruesas y resistentes. No se arrugan ni doblan con el tiempo. Ideales para clasificar y archivar, organizando el trabajo de forma duradera. Medidas: 38,1 x 15,8 mm. **El pack con 4 colores con 10 banderitas por color.**



66H
(3x22H)

D

CÓD.	REF.	COLORES			
37979	686-RYB	●●● AMARILLO · AZUL · ROJO	-	1	10,02€
37978	686-PGO	●●● NARANJA · ROSA · VERDE	-	1	10,02€

BANDERITAS SEPARADORAS INDEX RÍGIDAS MEDIANAS

Extragruessas. No se arrugan ni doblan con el tiempo. Ideales para archivar y etiquetar. Se puede escribir en toda su superficie. Medidas: 38 x 25,4 mm. **El pack con 3 colores y 22 banderitas por color.**



66H
(3x22H)

E

CÓD.	REF.			
72231	686L-GBR	-	1	10,02€

BANDERITAS SEPARADORAS INDEX RÍGIDAS MEDIANAS

Extragruessas. No se arrugan ni doblan con el tiempo. Ideales para archivar y etiquetar. Se puede escribir en toda su superficie. Con franja en color: rojo, verde y azul. Medidas: 38,1 x 25,4 mm. **El dispensador funda de 3 colores x 22 banderitas rígidas medianas.**



UNIDAD MÍNIMA DE VENTA



PERMITE APERTURA DE ENVASE



MEDIDAS: ANCHO X ALTO X PROFUNDIDAD

MANIPULADOS DE PAPEL Y SOBRES

BANDERITAS SEPARADORAS



24H
(4x6H)



A

CÓD.	REF.	📦	📦
37981	686A-1	-	1 7,03€

BANDERITAS SEPARADORAS INDEX RÍGIDAS GRANDES INCLINADAS

Extragruesas. No se arrugan ni doblan con el tiempo. Translúcidas. Ideales para archivar y etiquetar. Además se puede escribir en toda su superficie. Colores: amarillo, azul, rojo, verde. Medidas: 50,8 x 38 mm. **El pack de 24 banderitas: 6 de cada color.**



B



CÓD.	REF.	COLORES	DISPENSADORES	BANDERITAS	📦	📦
37977	684-ARR3	●●●● AMARILLO · AZUL · ROJO · VERDE	4	96 U 24 x COLOR	-	1 8,56€
37980	684-ARR1	●●●●● AMARILLO · AZUL · ROJO · VERDE · VIOLETA	5	100 U 20 x COLOR	-	1 7,74€

BANDERITAS SEPARADORAS INDEX FLECHAS PEQUEÑAS

Ayudan a destacar y requerir una acción. Forma de flecha. Medidas: 43,1 x 12 mm. **El pack.**

BLOCS DE NOTAS ADHESIVAS DE QUITA Y PON

Q-CONNECT®

C

100H



CÓD.	REF.	MEDIDAS	📦	📦
25939	KF10500	38 x 51 mm	3	12 0,40€
25940	KF10501	51 x 76 mm	1	12 0,62€
25941	KF10502	76 x 76 mm	1	12 0,52€
25943	KF01410	102 x 76 mm	1	12 0,99€
25942	KF10503	127 x 76 mm	1	12 0,89€

BLOC DE NOTAS ADHESIVAS DE QUITA Y PON

Muy útiles para recordar información. Color amarillo. **El bloc de 100 hojas.**

Q-CONNECT®

D



150H
(3x50H)

CÓD.	REF.	📦	📦
34208	KF01224	-	1 2,35€

BLOC DE NOTAS ADHESIVAS DE QUITA Y PON NEÓN

Recomendables para escribir datos. Colores fluorescentes: amarillo, rosa, verde. Medidas: 38 x 51 mm.

El pack de 3 blocs de 50 hojas por color.

Q-CONNECT®

E



200H
(4x50H)

CÓD.	REF.	📦	📦
28601	KF10510	1	10 2,35€

BLOC DE NOTAS ADHESIVAS DE QUITA Y PON NEÓN

Idóneas para apuntar tareas y asuntos pendientes. Colores fluorescentes: amarillo, naranja, rosa, verde. Medidas: 38 x 51 mm. 50 hojas por color.

El pack de 4 blocs surtidos en 4 colores.

Q-CONNECT®

F



80H

CÓD.	REF.	COLOR	📦	📦
29130	KF10514	● AMARILLO	1	6 0,99€
29131	KF10517	● NARANJA	1	6 0,99€
29133	KF10516	● ROSA	1	6 0,99€
29132	KF10515	● VERDE	1	6 0,99€

BLOC DE NOTAS ADHESIVAS DE QUITA Y PON NEÓN

Perfectas para anotar datos de utilidad. Colores fluorescentes. Medidas: 76 x 76 mm.

El bloc de 80 hojas.



BLOCS DE NOTAS ADHESIVAS DE QUITA Y PON

Q-CONNECT®

A

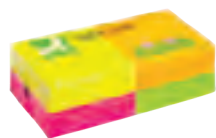

960H
(12x80H)

CÓD. REF.
28603 KF10508 - 1 11,84€

BLOC DE NOTAS ADHESIVAS DE QUITA Y PON NEÓN

Muy útiles para recordar información. 80 hojas por cada color. Colores fluorescentes: amarillo, naranja, rosa y verde. Medidas: 76 x 76 mm.

El pack de 12 blocs surtidos en 4 colores.

Q-CONNECT®

B



1200H
(12x100H)

CÓD. REF.
28604 KF01350 - 1 14,59€

BLOC DE NOTAS ADHESIVAS DE QUITA Y PON NEÓN

Útiles para no olvidar ningún asunto o tarea. Colores fluorescentes: amarillo, naranja, rosa y verde. Medidas: 127 x 76 mm. 100 hojas por cada color.

El pack de 12 blocs surtidos en 4 colores.

Q-CONNECT®

C



400H

CÓD. REF.
25946 KF01346 - 1 4,97€

BLOC DE NOTAS ADHESIVAS DE QUITA Y PON CUBO

Recomendables para escribir datos. Color amarillo. Medidas: 76 x 76 mm. **El cubo de 400 hojas.**

Q-CONNECT®

D



320H

CÓD.	REF.	COLOR	TIPO			
25948	KF01348	AMARILLO · NARANJA · ROSA · VERDE	FLÚOR	-	1	5,21€
34210	KF02514	AZUL · NARANJA · LILA · ROSA	NORMAL	-	1	5,11€

BLOC DE NOTAS ADHESIVAS DE QUITA Y PON CUBO

Apropiadas para anotar información. Medidas: 76 x 76 mm. **El bloc de 320 hojas.**

Q-CONNECT®

E



100H



CÓD. REF.
164163 KF10959 - 12 0,75€

BLOC DE NOTAS ADHESIVAS QUITA Y PON NEÓN Y PASTEL

Muy útiles para recordar información. Colores pastel y fluorescentes surtidos: naranja pastel, lila, rosa flúor, naranja flúor, azul flúor y verde flúor. Papel con certificación. Medidas: 76 x 76 mm. **Bloc de 100 notas.**

Q-CONNECT®

F

400H



CÓD. REF.
25947 KF01347 - 1 5,42€

BLOC DE NOTAS ADHESIVAS DE QUITA Y PON PASTEL CUBO

Adecuadas para tomar notas. Colores pastel: azul, rosa, verde y violeta. Medidas: 76 x 76 mm. **El bloc de 400 hojas.**

Q-CONNECT®

G

100H

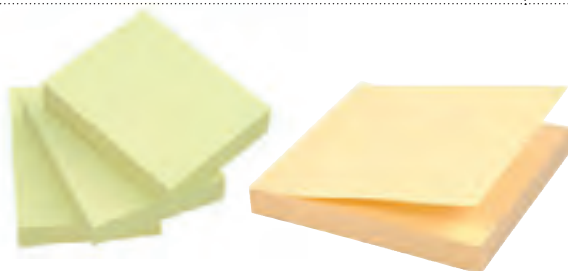

CÓD.	REF.	MEDIDAS			
166207	KF17323	38 x 51 mm	1	12	0,41€
166206	KF17321	76 x 76 mm	1	12	0,68€
166210	KF17322	76 x 127 mm	1	12	0,95€

BLOC DE NOTAS ADHESIVAS QUITA Y PON DE PAPEL RECICLADO

Notas adhesivas fabricadas con papel 100% reciclado. Útiles para recordar información. Color amarillo. Bloc de 100 hojas. Producto ecológico libre de plástico. **El bloc de notas.**



UNIDAD MÍNIMA DE VENTA



PERMITE APERTURA DE ENVASE



MEDIDAS: ANCHO X ALTO X PROFUNDIDAD



MANIPULADOS DE PAPEL Y SOBRES

BLOCS DE NOTAS ADHESIVAS DE QUITA Y PON

Q-CONNECT®

A



100H



CÓD.	REF.	MEDIDAS			
166209	KF17326	38 x 51 mm	1	12	0,61€
166208	KF17324	76 x 76 mm	1	12	0,72€
166211	KF17325	76 x 127 mm	1	12	1,02€

BLOC DE NOTAS ADHESIVAS QUITA Y PON DE PAPEL RECICLADO

Notas adhesivas fabricadas con papel 100% reciclado. Útiles para recordar información. Colores pastel. Bloc de 100 hojas. Producto ecológico libre de plástico. Se presenta en caja de cartón. **El bloc de notas.**

Q-CONNECT®

C



100H



CÓD.	REF.			
164162	KF11402	-	6	1,17€

BLOC DE NOTAS ADHESIVAS DE QUITA Y PON ZIG ZAG

Perfectas para anotar datos de utilidad. Notas zig-zag. Colores fluorescentes neón: amarillo, naranja, rosa, verde. Medidas: 76 x 76 mm. **El bloc de 100 hojas.**

Q-CONNECT®

E

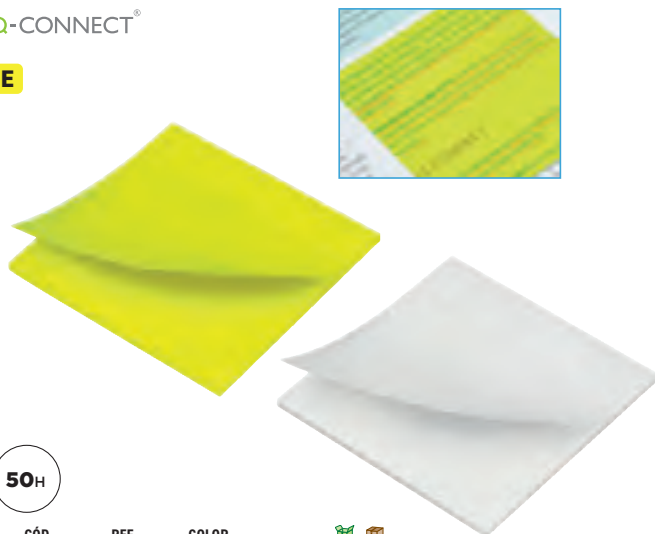

50H

CÓD.	REF.	COLOR			
166923	KF10369	● AMARILLO NEÓN	-	1	1,97€
166924	KF10370	○ BLANCO	-	1	1,97€

BLOC DE NOTAS ADHESIVAS DE QUITA Y PON TRANSLÚCIDAS

Bloc de notas adhesivas translúcidas y removibles. Permiten escribir fácilmente y hacer anotaciones con lápiz o bolígrafo sin afectar al documento. Medidas: 76 x 76 mm. 50 hojas. **El bloc de 50 hojas.**

Q-CONNECT®

B

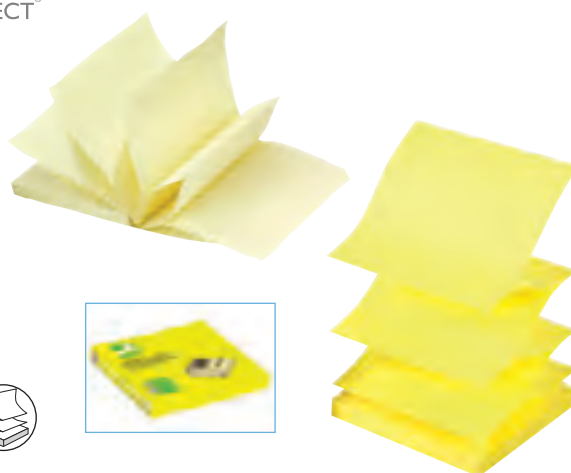

100H



CÓD.	REF.	COLOR			
34207	KF02161	● AMARILLO PASTEL	1	12	1,34€
79046	KF16575	● AMARILLO NEÓN	1	6	1,63€

BLOC DE NOTAS ADHESIVAS DE QUITA Y PON ZIG ZAG

Perfectas para anotar datos de utilidad. Notas zig-zag. Color amarillo. Medidas: 76 x 76 mm. **El bloc de 100 hojas.**

Q-CONNECT®

D



100H

CÓD.	REF.	MEDIDAS			
155147	KF14523	70 x 70 mm	-	1	1,81€
155148	KF14524	70 x 100 mm	-	1	2,55€
155149	KF14525	210 x 297 mm	-	1	27,88€

BLOC DE NOTAS ELECTROSTÁTICAS

Perfectas para anotar datos de utilidad. Sin pegamento, se adhieren por energía electrostática sobre cualquier superficie (pared, ventanas, pizarras blancas...) Simples y sencillas, de diferentes colores para visualizar las ideas. 5 colores flúor: amarillo, lila, naranja, rosa y verde. **El bloc de 100 hojas.**



F



100H

CÓD.	REF.	MEDIDAS			
08872	653-E	51 x 38 mm	-	12	0,85€
00720	657	102 x 76 mm	-	12	2,48€
08873	654	76 x 76 mm	-	12	1,75€
08874	655	127 x 76 mm	-	12	2,28€
29390	659	102 x 152 mm	1	6	4,81€

BLOC DE NOTAS ADHESIVAS DE QUITA Y PON

Recomendables para escribir datos. Color amarillo. **El bloc de 100 hojas.**



BLOCS DE NOTAS ADHESIVAS DE QUITA Y PON



CÓD.	REF.	MEDIDAS	📦	📦	
171312	6820-CY-W10	76 x 76 mm	-	10	1,77€
171313	6830-CY-W10	127 x 76 mm	-	10	2,29€

BLOC DE NOTAS ADHESIVAS DE QUITA Y PON

Bloc de notas adhesivas de quita y pon con 100 hojas. Retractilados individualmente. Recomendables para escribir datos. Color amarillo canario. Elaboradas con fibras de papel con certificación PEFC procedentes de explotaciones sostenibles y orígenes controlados. El embalaje está hecho de cartón reciclado y puede usarse para guardar fácilmente las notas adhesivas y se puede reciclar cuando ya no se necesite. **El bloc de notas.**



CÓD.	REF.	MEDIDAS	📦	📦	
63080	653CY-VP20	38 x 51 mm	-	1	12,65€
63081	654CY-VP20	76 x 76 mm	-	1	26,97€
51903	654Y24-654Y12	76 x 76 mm*	-	1	48,50€
63082	655CY-VP20	127 x 76 mm	-	1	35,95€



* PACK DE 24 + 12.

BLOC DE NOTAS ADHESIVAS DE QUITA Y PON PACK AHORRO

La nota clásica® Color Canary Yellow™. La forma más clara, sencilla y eficaz de tomar una nota. Se pega y se despega sin dañar el documento original. 100 hojas por bloc. Color amarillo. No encelofanados. **Pack de 16 + 4. El pack ahorro.**



CÓD.	REF.	MEDIDAS	PRESENTACIÓN	📦	📦	
29391	653-TFEN	38 x 51 mm	PACK DE 12 SURTIDOS	-	1	13,98€
29386	654-TFEN	76 x 76 mm	PACK DE 6 SURTIDOS	-	1	15,11€
29396	655-TFEN	127 x 76 mm	PACK DE 6 SURTIDOS	-	1	19,97€

BLOC DE NOTAS ADHESIVAS DE QUITA Y PON ENERGÍA

Perfectas para anotar datos de utilidad. Colores: amarillo, amarillo neón, celeste, naranja, rosa y verde. 100 hojas. **El pack.**



CÓD.	REF.	COLOR	📦	📦	
27299	654-NY	● AMARILLO	1	6	2,51€
27301	654-NP	● FUCSIA	1	6	2,51€
27302	654-NO	● NARANJA	1	6	2,51€
27300	654-NG	● VERDE	1	6	2,51€

BLOC DE NOTAS ADHESIVAS DE QUITA Y PON RECICLADAS

Apropiadas para anotar información. Colores neón. Medidas: 76 x 76 mm. **El bloc de 100 hojas.**



CÓD.	REF.	📦	📦	
29379	636-B	-	1	9,02€

BLOC DE NOTAS ADHESIVAS DE QUITA Y PON CUBO

Idóneas para apuntar tareas y asuntos pendientes. Color amarillo. Medidas: 76 x 76 mm. **El cubo de 450 hojas.**



CÓD.	REF.	COLOR	📦	📦	
46771	2028-B	● AZUL PASTEL	-	1	9,97€
46770	2028-NP	● ROSA NEÓN	-	1	9,97€
46772	2028-NB	● AZUL VERDE NEÓN	-	1	9,97€

BLOC DE NOTAS ADHESIVAS DE QUITA Y PON CUBO MULTICOLOR

Recomendables para escribir datos. Colores en tonos intensos. Medidas: 76 x 76 mm. **El cubo de 450 hojas.**



CÓD.	REF.	COLOR	📦	📦	
39334	2051-L	● LIMÓN	-	1	5,01€
39335	2051-P	● ROSA	-	1	5,01€

CUBO DE NOTAS ADHESIVAS MINICUBO

Perfectas para anotar datos de utilidad. Medidas: 51 x 51 mm. **El minicubo de 400 hojas.**



UNIDAD MÍNIMA DE VENTA



PERMITE APERTURA DE ENVASE



MEDIDAS: ANCHO X ALTO X PROFUNDIDAD



A

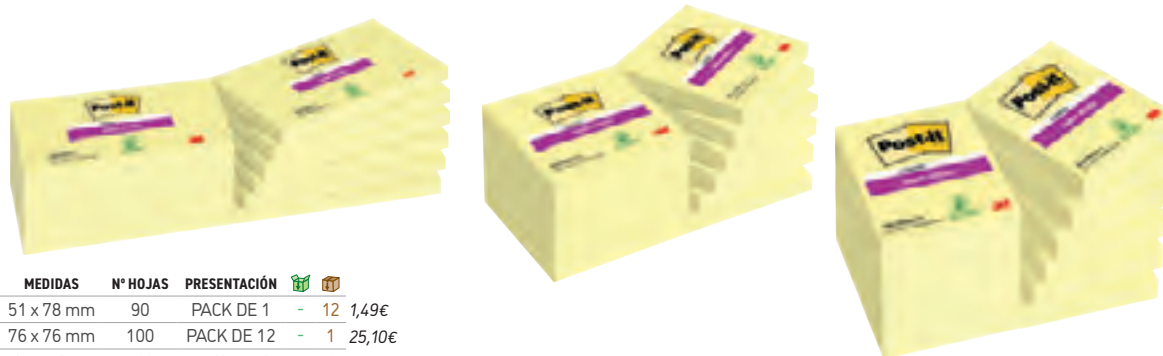

CÓD.	REF.	MEDIDAS	Nº HOJAS	PRESENTACIÓN		
75588	656-12SSCY-EU	51 x 78 mm	90	PACK DE 1	- 12	1,49€
72233	654-12SSCY-EU	76 x 76 mm	100	PACK DE 12	- 1	25,10€
72234	655-12SSCY-EU	127 x 76 mm	100	PACK DE 6	- 1	32,23€

BLOC DE NOTAS ADHESIVAS DE QUITA Y PON SUPER STICKY

La nota que más pega. Superadhesiva. Especialmente indicada para superficies verticales, rugosas o de difícil adherencia como plástico, madera, vinilo, metal, tejidos, etc. Color amarillo. Blocs encelofanados individualmente. **El pack.**



B



450H
(5x90H)



CÓD.	REF.		
75598	654S-N	- 1	12,84€

BLOC DE NOTAS ADHESIVAS DE QUITA Y PON SUPER STICKY COLORES CAPE TOWN

La nota que más pega. Superadhesiva. Especialmente indicada para superficies verticales, rugosas o de difícil adherencia. Colores Cape Town: amarillo, naranja, rosa y verde neón. No encelofanados individualmente. 90 hojas. Medidas: 76 x 76 mm. **El pack de 5 blocs.**



C



90H



CÓD.	REF.	MEDIDAS	PRESENTACIÓN		
75590	654-6SS-RIO-EU	76 x 76 mm	PACK DE 6	- 1	15,40€
78142	622-12SSRIO-EU	47,6 x 47,6 mm	PACK DE 12	- 1	18,25€

BLOC DE NOTAS ADHESIVAS DE QUITA Y PON COLORES RÍO DE JANEIRO

La nota que más pega. Superadhesiva. Especialmente indicada para superficies verticales, rugosas o de difícil adherencia. Colores Río de Janeiro: amarillo, azul mediterráneo, naranja neón, rosa fucsia y verde neón. 90 hojas. Encelofanados. **El pack.**



D



540H
(6x90H)



CÓD.	REF.		
166187	654-6SS-PLAY	- 1	15,40€

BLOC DE NOTAS ADHESIVAS DE QUITA Y PON COLORES PLAYFUL

Notas superadhesivas con colores muy vivos: azul, verde, naranja, morado, rojo y amarillo. Medidas: 76 x 76 mm. 90 hojas por bloc. **El paquete de 6 blocs.**



E



2160H
(24x90H)



CÓD.	REF.		
79182	654-SS-VP24COL-EU	- 1	44,51€

BLOC DE NOTAS ADHESIVAS QUITA Y PON BORA BORA

Ideales para apuntar tareas y asuntos pendientes. Fuerte adhesión adicional gracias a su pegamento especial. Se pueden pegar de forma segura sobre cualquier superficie. Presentadas en original caja organizadora. Colores surtidos: azul, naranja, rosa y verde. Medidas: 76 x 76 mm. 90 hojas. **El pack de 21 + 3 blocs.**





¡Las ideas brillantes comienzan aquí!

Si quieres compartir un mensaje, establecer un recordatorio, compartir una idea, hacer una lluvia de ideas con otros o escribir una lista de tareas pendientes, la marca Post-it® tiene la solución adecuada para ti.

Notas originales Post-it® – diseñadas para adherirse al papel



Notas Super Sticky Post-it® – ideales para superficies verticales y difíciles de adherir



DESCUBRE LA GAMA COMPLETA DE NOTAS POST-IT® EN LAS PÁGINAS 321-325

Certificado PEFC – papel obtenido de bosques certificados, renovables y gestionados de manera responsable.

Las notas Super Sticky Post-it® tienen un adhesivo a base de plantas, un 60% de plantas que vuelven a crecer anualmente.

Notas Super Sticky Post-it® - mayor poder de adhesión en comparación con las Notas originales Post-it®.





MANIPULADOS DE PAPEL Y SOBRES

BLOCS DE NOTAS ADHESIVAS DE QUITA Y PON



A

540H
(6x90H)



CÓD.	REF.	MEDIDAS			
63071	654-6SS-MIA	76 x 76 mm	-	1	15,40€
63072	655-6SS-MIA	127 x 76 mm	-	1	20,68€

BLOC DE NOTAS ADHESIVAS DE QUITA Y PON SUPER STICKY COLORES MIAMI

La nota que más pega. Superadhesiva. Pega más, durante más tiempo y sobre más superficies. Versátil y llamativa. Perfecta para superficies verticales o de difícil adherencia. Colores Miami: amapola, ola marina, rosa neón y verde neón. 90 hojas. **El pack de 6 blocs.**



B

100H



CÓD.	REF.	PRESENTACIÓN	MEDIDAS			
38148	653-1T	PACK DE 24	38 x 51 mm	-	1	24,54€
38149	654-1T	PACK DE 16	76 x 76 mm	-	1	33,47€

BLOC DE NOTAS ADHESIVAS DE QUITA Y PON RECICLADAS

Notas producidas con fibra de papel reciclado. Cartón sin lejías ni colorantes. Dispensador con diseño ecológicamente eficiente. Utilización de un único color de tinta para un proceso de destintado más sencillo. Presentación en torre. Color amarillo. El bloc de 100 hojas. **El pack.**



C

100H



CÓD.	REF.			
166588	654-1RPT	-	1	39,94€

BLOC DE NOTAS ADHESIVAS DE QUITA Y PON RECICLADO

Notas adhesivas fabricadas 100 % con fibras de papel reciclado y un adhesivo de fuentes renovables, fabricado al 60 % con plantas que vuelven a crecer cada año. El material para su fabricación se obtiene de bosques certificados, renovables y gestionados responsablemente. Torre con 16 blocs. 100 hojas. Colores surtidos. Medidas: 76 x 76 mm. **El pack de 16 blocs.**



D

100H



CÓD.	REF.			
29380	R-330	-	1	2,24€

BLOC DE NOTAS ADHESIVAS DE QUITA Y PON Z-NOTES

Recomendables para escribir datos. Color amarillo. Medidas: 76 x 76 mm. **El bloc de 100 hojas.**



E

600H
(6x100H)



CÓD.	REF.			
29392	R330-NR	-	1	15,98€

BLOC DE NOTAS ADHESIVAS DE QUITA Y PON Z-NOTES NEÓN

Recomendables para escribir datos. Colores surtidos ultraintensos: amarillo, amarillo limón, naranja, lila, rosa y verde. Medidas: 76 x 76 mm. 100 hojas. **El pack de 6 blocs.**



BLOCS DE NOTAS ADHESIVAS DE QUITA Y PON



A



CÓD. REF.
75593 R330-6SS-RIO-EU - 1 16,27€

BLOC DE NOTAS ADHESIVAS DE QUITA Y PON SUPER STICKY Z-NOTES RÍO DE JANEIRO

La nota que más pega. Superadhesiva. Especialmente indicada para superficies verticales, rugosas o de difícil adherencia. Colores Río de Janeiro: 2 amarillos, 2 rosas y 2 verdes. Medidas: 76 x 76 mm. 90 hojas. **El pack de 6 blocs en zig zag.**



B



CÓD. REF.
29397 662 1 6 4,99€

BLOC DE NOTAS ADHESIVAS DE QUITA Y PON CUADRICULADO XL

Cuadrículada. Indicada para recordar tareas a hacer. Se pega y despega muchas veces sobre cualquier superficie sin dejar rastro y sin dañar el documento original. Color amarillo. Medidas: 102 x 152 mm. **El bloc de 100 hojas.**



C



CÓD. REF.
150374 660-S 1 6 5,99€

BLOC DE NOTAS ADHESIVAS DE QUITA Y PON SUPER STICKY ULTRA XL

La nota que más pega. Superadhesiva. Especialmente indicada para superficies verticales, rugosas o de difícil adherencia. Color amarillo. Medidas: 102 x 152 mm. **El bloc de 75 hojas.**



D



CÓD. REF.
63075 6445-SSP - 1 9,22€

BLOC DE NOTAS ADHESIVAS DE QUITA Y PON SUPER STICKY NEÓN XL

La nota que más pega, durante más tiempo y sobre más superficies. Perfecta para zonas verticales o de difícil adherencia. Formato extragrande para escribir en todo el espacio que se necesite. Colores surtidos: amarillo, naranja, fucsia y verde neón. Medidas: 152 x 101 mm. 45 hojas. **El pack de 4 blocs.**



E



CÓD.	REF.	FORMA	COLORES			
32399	2007-H	CORAZÓN	●●● NEÓN · ROSAS DEGRADADOS	-	1	8,18€
32403	2007-SP	BOCADILLO	●●● AMARILLO NEÓN · AMARILLO · GRIS	-	1	8,18€

BLOC DE NOTAS ADHESIVAS DE QUITA Y PON FORMAS

Cubos con formas divertidas y atractivas combinaciones de colores que te permiten dar rienda suelta a tu imaginación. La forma más divertida de utilizar las notas Post-it. Medidas: 70 x 70 mm. **El bloc de 225 hojas.**



F



CÓD.	REF.	COLOR			
170616	66173199	● NEÓN	-	1	3,06€
170617	66173299	● PASTEL	-	1	3,36€

BLOC DE NOTAS ADHESIVAS

Base de polipropileno extrafuerte cristal. Posición marcapágina. 5 formas distintas. 180 notas adhesivas. Reciclable: 100%. Ideal para cuadernos de discos Carchivo Ingenio. **El bloc de notas.**



MANIPULADOS DE PAPEL Y SOBRES



UNIDAD MÍNIMA DE VENTA



PERMITE APERTURA DE ENVASE



MEDIDAS: ANCHO X ALTO X PROFUNDIDAD



A



CÓD. REF.
75600 PRO-B-1SSCY-R330 - 1 18,03€

DISPENSADOR PRO Z-NOTES

Dispensador con un diseño moderno y compacto. Formas suaves y redondeadas. Color negro / transparente. Incluye 1 bloc de 100 notas Super Sticky Z-Notes de 76 x 76 mm en color amarillo. **El dispensador.**



B



CÓD. REF.
75604 CAT-330 - 1 19,34€

DISPENSADOR GATO Z-NOTES

Divertido dispensador con forma de gato, ideal para dar vida al escritorio. Incluye 1 bloc de 90 notas Z-Notes de 76 x 76 mm. **El dispensador.**

Q-CONNECT® **C**

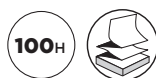

CÓD. REF.
164164 KF11398 - 1 8,96€

SOPORTE BLOC DE NOTAS ZIG ZAG

Dispensador compuesto por una base negra de ABS y una tapa dispensadora hecha de poliestireno. La base es sólida y estable, para poder sacar notas del dispensador con comodidad. Incluye 1 bloc de 100 notas zig-zag de 76 x 76 mm de color amarillo (KF02161). Color negro / transparente. Compatible con los blocs de notas zig-zag de 76 x 76 mm. Medidas: 106 x 106 x 40 mm. **El dispensador.**

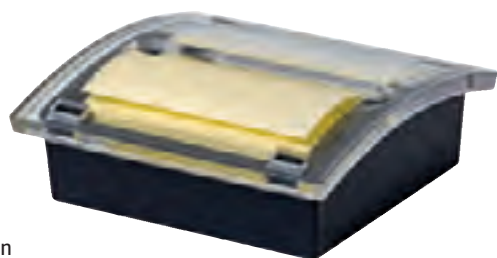

TACOS DE PAPEL



D



80
g/m²

CÓD.	REF.	LARGO x ANCHO x ALTO	HOJAS			
11409	TA01	100 x 100 x 60 mm	500 + 75	-	1	3,93€
14093	TA02	100 x 100 x 100 mm	1000	-	1	7,10€

TACO DE PAPEL ENCOLADO

Taco de papel encolado indicado para las anotaciones más importantes. Papel de 80 g/m². Color blanco. **El taco de papel.**



E

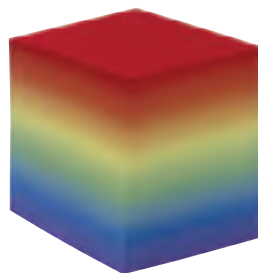

90
g/m² **680**

CÓD.	COLOR			
78605	ARCOIRIS	-	1	7,45€
78606	○ BLANCO	-	1	6,35€

TACO DE PAPEL ENCOLADO

Indicado para hacer anotaciones. Taco de papel 100% reciclado. Papel de 90 g/m². Medidas: 90 x 90 x 90 mm. **El taco de 680 hojas.**



F



CÓD. REF.
97262 TA03 - 1 8,79€

TACO DE PAPEL RECICLADO

Taco de papel 100% reciclado. Sin encolar. Una manera más ecológica de anotar multitud de datos útiles y recordar información. Papel de 70 g/m². Medidas: 92 x 102 mm. **El taco de 1000 hojas.**



G



80
g/m² **400**

CÓD.	REF.	COLOR			
10467	MT01	○ BLANCO	-	1	2,86€
06895	MT02	COLORES*	-	1	3,54€

*Amarillo, azul y rosa.

RECAMBIOS MULTITACOS

Tacos de papel. Sin encolar. Indicados para hacer anotaciones. Papel de 80 g/m². Medidas: 95 x 90 x 40 mm. **El taco de 400 hojas.**



GUÍA PARA ELEGIR EL CUADERNO ADECUADO

1. FORMATOS DE CUADERNO

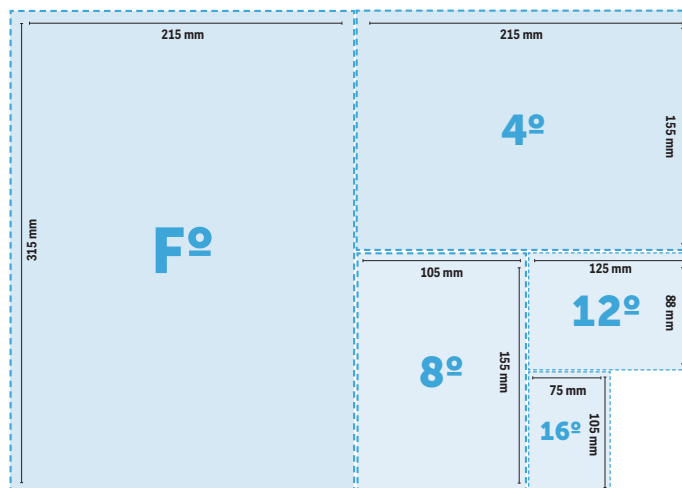
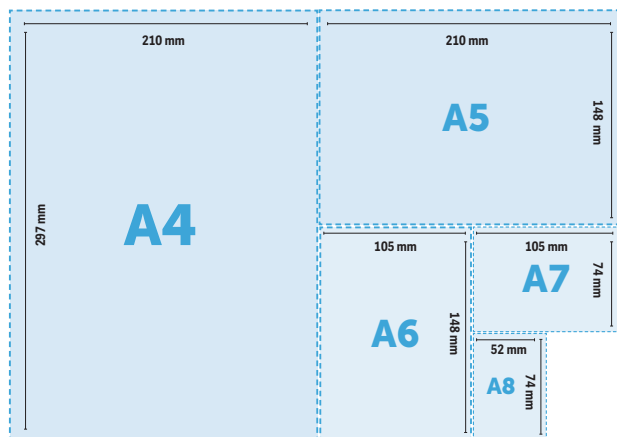

2. TIPOS DE TAPAS



TAPA BLANDA

Fabricada en cartoncillo de 400 g/m², impreso y plastificado. Ideal para escolar y como opción muy económica.



TAPA CARTÓN COMPACTO

Tapa de cartón compacto de 700 g/m² de espesor, barnizado por una cara.



TAPA DURA

Fabricada en cartoncillo de 800 g/m², con doble encolado, impresa y plastificada. Gran resistencia y rigidez. Ideal tanto para oficina como para escolar.



TAPA FORRADA EXTRADURA

Tapa de cartón entrecolado de 1,50 mm de espesor, forrada a una cara y con guarda interior. Alta calidad y durabilidad. Ideal para oficina, universidad etc.



TAPA PLÁSTICO

800 micras. Rígida, muy duradera y resistente. Irrompible. Diseño novedoso.

3. TIPOS DE ENCUADERNACIÓN

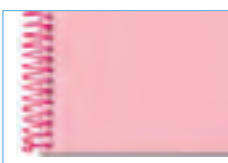

ESPIRAL

Para girar el cuaderno 360° y ahorrar espacio. Con sistema coil-lock para evitar enganches del alambre. Encuadernación propia de los cuadernos de espiral.



GRAPADO

Encuadernación grapada en el lomo (a caballete) tipo revista. Encuadernación propia de las libretas.



ENCOLADO

Lomo encolado que permite arrancar hojas sin que se estropeen. Encuadernación propia de blocs de notas.

REPRESENTACIÓN A TAMAÑO REAL DE LOS RAYADOS Y CUADRÍCULAS

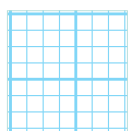

MILIMETRADO ESPAÑOL
CUADRÍCULA DE 2 mm

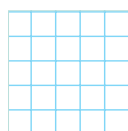

CUADRÍCULA
DE 3 mm

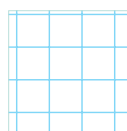

CUADRÍCULA
DE 4 mm

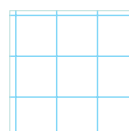

CUADRÍCULA
DE 5 mm

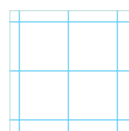

CUADRÍCULA
DE 6 mm

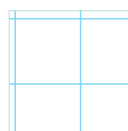

CUADRÍCULA
DE 8 mm



RAYADO HORIZONTAL

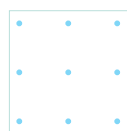

PUNTEADO

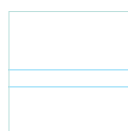

PAUTA 2,5 mm



PAUTA 3,5 mm



RAYADO
MONTESSORI 3,5 mm



RAYADO
MONTESSORI 5 mm

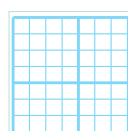

RAYADO Nº 46

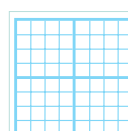

RAYADO Nº 47

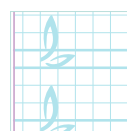

CUADRÍCULA
PAUTAGUÍA



RAYADO
PAUTAGUÍA



UNIDAD MÍNIMA DE VENTA



PERMITE APERTURA DE ENVASE



MEDIDAS: ANCHO X ALTO X PROFUNDIDAD



MANIPULADOS DE PAPEL Y SOBRES

SERIE SMART. TAPA BLANDA - PAPEL 60 g/m²



PAPEL

- Papel de 60 g/m².
- Con margen.
- 80 hojas sin banda de color.

TAPA

- Cartoncillo de 400 g/m² impresa.
- Plastificada en polipropileno brillo.
- 10 colores.

CONTRATAPA

- Cartoncillo de 450 g/m².
- Colores individuales con contratapa en el color de la portada.
- Colores surtidos con contratapa gris.

ALAMBRE

- Nyolizado.
- Con coil-lock en los formatos DIN A4, DIN A5, folio y 4º.
- Colores individuales con espiral de color en contraste.
- Colores surtidos con espiral blanca.

FORMATOS

- Serie disponible en DIN A4, DIN A5, folio, 4º, 8º, 12º y 16º.

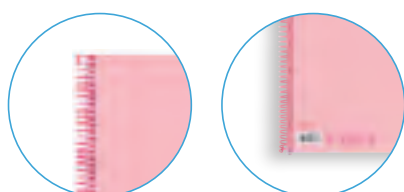

COLORES INDIVIDUALES

ESPIRAL DE COLOR
CONTRATAPA COLOR PORTADA

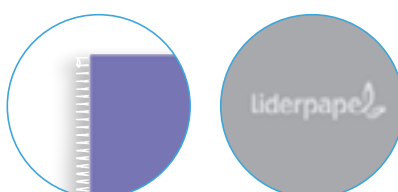

COLORES SURTIDOS

ESPIRAL BLANCA
CONTRATAPA GRIS

APASADO



NATURAL



SERIE SMART. TAPA BLANDA - PAPEL 60 g/m²

VERDE TURQUESA CELESTE AZUL MARINO NEGRO VIOLETA ROSA ROJO NARANJA AMARILLO



60 g/m²



A

CÓD.	REF.	TAMAÑO	Nº HOJAS	COLOR	ESPIRAL	IMPRESIÓN	TALADROS	📦	📦	📦
08178	BF93	FOLIO	80	● AMARILLO	AZUL	CUADRÍCULA 4 mm	-	1	10	1,80€
08179	BF94	FOLIO	80	● AZUL MARINO	AMARILLA	CUADRÍCULA 4 mm	-	1	10	1,80€
08180	BG01	FOLIO	80	● CELESTE	AZUL	CUADRÍCULA 4 mm	-	1	10	1,80€
08182	BF95	FOLIO	80	● NARANJA	AZUL	CUADRÍCULA 4 mm	-	1	10	1,80€
08183	BG02	FOLIO	80	● NEGRO	AMARILLA	CUADRÍCULA 4 mm	-	1	10	1,80€
08184	BF96	FOLIO	80	● ROJO	AZUL	CUADRÍCULA 4 mm	-	1	10	1,80€
08185	BF97	FOLIO	80	● ROSA	ROSA FUCSIA	CUADRÍCULA 4 mm	-	1	10	1,80€
08186	BF98	FOLIO	80	● TURQUESA	MORADA	CUADRÍCULA 4 mm	-	1	10	1,80€
08187	BF99	FOLIO	80	● VERDE	AZUL	CUADRÍCULA 4 mm	-	1	10	1,80€
08188	BG03	FOLIO	80	● VIOLETA	BLANCA	CUADRÍCULA 4 mm	-	1	10	1,80€
08193	BF06	FOLIO	80	SURTIDOS	BLANCA	CUADRÍCULA 3 mm	-	-	10	1,77€
08194	BF01	FOLIO	80	SURTIDOS	BLANCA	CUADRÍCULA 4 mm	-	-	10	1,77€
08195	BF13	FOLIO	80	SURTIDOS	BLANCA	CUADRÍCULA 5 mm	-	-	10	1,77€
08196	BF07	FOLIO	80	SURTIDOS	BLANCA	CUADRÍCULA 6 mm	-	-	10	1,77€
08197	BF08	FOLIO	80	SURTIDOS	BLANCA	CUADRÍCULA 8 mm	-	-	10	1,77€
08237	BF02	FOLIO	80	SURTIDOS	BLANCA	RAYADO HORIZONTAL 8 mm	-	-	10	1,77€
08238	BF12	FOLIO	80	SURTIDOS	BLANCA	PAUTA ANCHA 3,5 mm	-	-	10	1,77€
08239	BF03	FOLIO	80	SURTIDOS	BLANCA	PAUTA ESTRECHA 2,5 mm	-	-	10	1,77€
08242	BF04	FOLIO	80	SURTIDOS	BLANCA	MILIMETRADO 2 mm*	-	-	10	1,77€
08243	BF05	FOLIO	80	SURTIDOS	BLANCA	LISO*	-	-	10	1,77€
08244	BF09	FOLIO	80	SURTIDOS	BLANCA	RAYADO Nº 46 *	-	-	10	1,77€
08245	BF60	FOLIO	80	SURTIDOS	BLANCA	RAYADO MONTESSORI 3,5 mm	-	-	10	1,77€
08263	BC78	FOLIO	80	SURTIDOS	BLANCA	RAYADO MONTESSORI 5 mm	-	-	10	1,77€
08189	BE01	DIN A4	80	SURTIDOS	BLANCA	CUADRÍCULA 5 mm**	4	-	10	2,36€
08190	BE02	DIN A4	80	SURTIDOS	BLANCA	RAYADO HORIZONTAL 7 mm**	4	-	1	2,36€
08191	BJ01	DIN A5	80	SURTIDOS	BLANCA	CUADRÍCULA 5 mm	6	-	10	1,58€
08192	BJ02	DIN A5	80	SURTIDOS	BLANCA	RAYADO HORIZONTAL 7 mm	6	-	1	1,58€
08264	BC08	4º	80	SURTIDOS	BLANCA	CUADRÍCULA 3 mm	-	-	10	1,23€
08277	BC01	4º	80	SURTIDOS	BLANCA	CUADRÍCULA 4 mm	-	-	10	1,23€
08278	BX01	4º	40	SURTIDOS	BLANCA	CUADRÍCULA 4 mm	-	-	20	1,03€
08279	BC43	4º APAISADO (215 x 155 mm)	80	SURTIDOS	BLANCA	CUADRÍCULA 4 mm	-	-	10	1,23€
08282	BC05	4º	80	SURTIDOS	BLANCA	CUADRÍCULA 5 mm	-	-	10	1,23€
08283	BC07	4º	80	SURTIDOS	BLANCA	CUADRÍCULA 6 mm	-	-	10	1,23€
08390	BC09	4º	80	SURTIDOS	BLANCA	CUADRÍCULA 8 mm	-	-	10	1,23€
08391	BC02	4º	80	SURTIDOS	BLANCA	RAYADO HORIZONTAL 8 mm	-	-	10	1,23€
08393	BC03	4º	80	SURTIDOS	BLANCA	PAUTA ESTRECHA 2,5 mm	-	-	10	1,23€
08392	BC11	4º	80	SURTIDOS	BLANCA	PAUTA ANCHA 3,5 mm	-	-	10	1,23€
08394	BC04	4º	80	SURTIDOS	BLANCA	MILIMETRADO 2 mm *	-	-	10	1,23€
08395	BC10	4º	80	SURTIDOS	BLANCA	LISO *	-	-	10	1,23€
08396	BC49	4º	80	SURTIDOS	BLANCA	RAYADO Nº46 *	-	-	10	1,23€
08397	BC50	4º	80	SURTIDOS	BLANCA	RAYADO MONTESSORI 3,5 mm	-	-	10	1,23€
08398	BC76	4º	80	SURTIDOS	BLANCA	RAYADO MONTESSORI 5 mm	-	-	10	1,23€
09804	BQ03	8º APAISADO (155 x 105 mm)	80	SURTIDOS	BLANCA	CUADRÍCULA 4 mm*	-	-	1	1,32€
09860	BQ06	8º NATURAL (155 x 105 mm)	80	SURTIDOS	BLANCA	CUADRÍCULA 4 mm*	-	-	1	1,40€
09861	BQ02	12º APAISADO (125 x 85 mm)	80	SURTIDOS	BLANCA	CUADRÍCULA 4 mm*	-	-	1	0,95€
09862	BQ05	12º NATURAL (85 x 125 mm)	80	SURTIDOS	BLANCA	CUADRÍCULA 4 mm*	-	-	1	0,99€
09863	BQ01	16º APAISADO (105 x 75 mm)	80	SURTIDOS	BLANCA	CUADRÍCULA 4 mm*	-	1	10	0,78€
09864	BQ04	16º NATURAL (75 x 105 mm)	80	SURTIDOS	BLANCA	CUADRÍCULA 4 mm*	-	-	1	0,82€

* Sin margen.

** Doble margen.

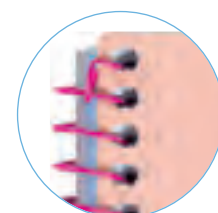

MANIPULADOS DE PAPEL Y SOBRES

TAMAÑO FOLIO:
TAPA DE 400 g/m².
CONTRATAPA 450 g/m².
PESO TOTAL DEL CUADERNO: 385 g.

FORMATO DIN A4:
TAPA DE 400 g/m².
CONTRATAPA 450 g/m².
PESO TOTAL DEL CUADERNO: 408 g.

FORMATO DIN A5:
TAPA DE 400 g/m².
CONTRATAPA 450 g/m².
PESO TOTAL DEL CUADERNO: 223 g.

TAMAÑO 4º 80 HOJAS:
TAPA DE 400 g/m².
CONTRATAPA DE 400 g/m².
PESO TOTAL DEL CUADERNO: 216 g.

TAMAÑO 4º 40 HOJAS:
TAPA DE 400 g/m².
CONTRATAPA DE 400 g/m².
PESO TOTAL DEL CUADERNO: 113 g.

TAMAÑO 8º:
TAPA DE 350 g/m².
CONTRATAPA DE 350 g/m².
PESO TOTAL DEL CUADERNO: 91 g.

TAMAÑO 12º:
TAPA DE 350 g/m².
CONTRATAPA DE 350 g/m².
PESO TOTAL DEL CUADERNO: 52 g.

TAMAÑO 16º:
TAPA DE 350 g/m².
CONTRATAPA DE 350 g/m².
PESO TOTAL DEL CUADERNO: 34 g.



UNIDAD MÍNIMA DE VENTA



PERMITE APERTURA DE ENVASE



MEDIDAS: ANCHO X ALTO X PROFUNDIDAD

SERIES ESPECIALES

SERIE TAPA DURA. TAPA CARTÓN COMPACTO - PAPEL DE 60 g/m²



A

PAPEL

- Papel de 60 g/m².
- 80 hojas.
- Cuadro 4 x 4 mm.
- Con margen.

TAPA Y CONTRATAPA

- Cartón compacto de 700 g/m².
- Barnizada a una cara brillo.

ALAMBRE

- Espiral nylolizada negra.
- Con coil-lock.

TAMAÑOS

- Serie disponible en folio y 4º.



CÓD.	REF.	TAMAÑO	PESO		
48679	BF25	FOLIO	460 g	- 10	2,89€
50018	BC44	CUARTO	190 g	- 5	1,78€

SERIE TAPA AZUL. TAPA BLANDA - PAPEL 75 g/m²



B

PAPEL

- Papel de 75 g/m².
- 80 hojas.
- Microperforado.
- Con margen doble.

TAPA Y CONTRATAPA

- Cartoncillo de 400 g/m² impresa.
- Plastificada en polipropileno.

ALAMBRE

- Espiral nylolizada blanca.
- Con coil-lock.

FORMATOS

- Serie disponible en DIN A4 y DIN A5.

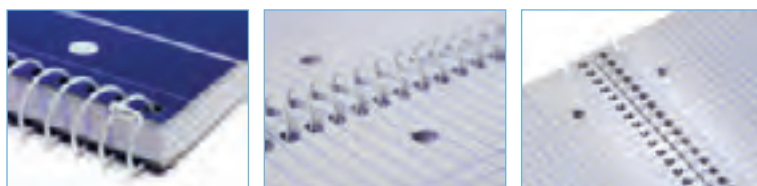
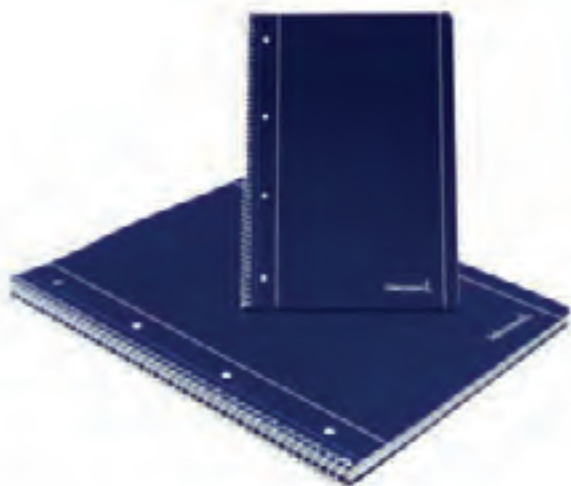

CÓD.	REF.	FORMATO	IMPRESIÓN	TALADROS	PESO		
29113	BJ03	DIN A5	CUADRÍCULA 5 mm	6	246 g	1 5	2,97€
29114	BJ04	DIN A5	RAYADO HORIZONTAL 7 mm	6	246 g	- 1	2,97€
29115	BJ05	DIN A5	LISO	6	246 g	- 1	2,97€
29110	BE03	DIN A4	CUADRÍCULA 5 mm	4	465 g	1 5	4,39€
29111	BE05	DIN A4	RAYADO HORIZONTAL 7 mm	4	465 g	- 1	4,39€
29112	BE14	DIN A4	LISO	4	465 g	1 5	4,39€



SERIES ESPECIALES

SERIE ECOUSE. PAPEL 80 g/m²



A

PAPEL

- Papel 100% reciclado de 80 g/m².
- Con margen.

TAPA Y CONTRATAPA

- Cuarto y folio: Cartoncillo fabricado en Kraft de 400 g/m² impreso.
- DIN A5: Cartón contracolado kraft de 800 g/m².

ALAMBRE

- Espiral de color plata.
- Con coil-lock.

PAPEL 100% RECICLADO



CÓD.	REF.	TAMAÑO	PESO	IMPRESIÓN	Nº DE HOJAS			
91067	BB03	CUARTO	236 g	CUADRÍCULA 4 mm	80	1	5	1,77€
91051	BB02	FOLIO	438 g	CUADRÍCULA 4 mm	80	1	8	3,10€
N 171405*	BJ92	DIN A5	346 g	LISO	120	-	1	2,50€

* Sin margen.

TAMAÑOS

- Serie disponible en folio, 4º y DIN A5.



171405



91051

91067



SERIE EXECUTIVE. TAPA PLÁSTICO - PAPEL DE 80 g/m²



B



PAPEL

- Papel de 80 g/m².
- 100 hojas.
- Cuadrícula 5 mm.
- Microperforado.
- 4 taladros.

TAPA Y CONTRATAPA

- Polipropileno de 1650 micras de espesor extrarresistente metalizada.

5 SEPARADORES INTERCAMBIABLES

5 ÍNDICES DE COLOR

CÓD.	REF.	COLOR	FORMATO			
35970	BE18	● AZUL	DIN A4	-	1	18,99€
35968	BE20	● NEGRO	DIN A4	-	1	18,99€
35975	BJ34	● AZUL	DIN A5	-	1	13,49€
35973	BJ36	● NEGRO	DIN A5	-	1	13,49€

- Cierre de gomilla con elástico y sujeción metálica.

ALAMBRE

- Doble espiral nylonizada de color negro.

FORMATOS

- Serie disponible en DIN A4 y DIN A5.



MANIPULADOS DE PAPEL Y SOBRES



UNIDAD MÍNIMA DE VENTA



PERMITE APERTURA DE ENVASE



MEDIDAS: ANCHO X ALTO X PROFUNDIDAD



MANIPULADOS DE PAPEL Y SOBRES

SERIE WITTY. TAPA DURA - PAPEL 75 g/m²



PAPEL

- Papel de 75 g/m².
- 80 y 140 hojas.
- Con margen.

TAPA

- Cartón de 800 g/m² contracolado e impreso.
- Plastificado mate.
- Gran resistencia y rigidez.
- 10 colores.

CONTRATAPA

- Cartón de 800 g/m² contracolado.
- Colores individuales con contratapa en el color de la portada.
- Colores surtidos con contratapa gris.

ALAMBRE

- Nyolizado.
- Con coil-lock.
- Colores individuales con espiral de color en contraste.
- Colores surtidos con espiral blanca.

FORMATOS

- Serie disponible en DIN A4, DIN A5, folio, 4º, 8º, 12º y 16º.

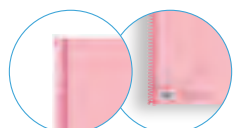

COLORES INDIVIDUALES
ESPIRAL DE COLOR
CONTRATAPA COLOR PORTADA

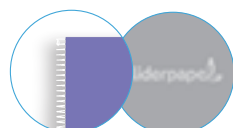

COLORES SURTIDOS
ESPIRAL BLANCA
CONTRATAPA GRIS



SERIE WITTY. TAPA DURA - PAPEL 75 g/m²

AMARILLO AZUL MARINO CELESTE NARANJA NEGRO ROJO ROSA TURQUESA VERDE VIOLETA



CÓD.	REF.	FORMATO	Nº HOJAS	COLOR	ESPIRAL	IMPRESIÓN			
09791	BV01	FOLIO	80	● AMARILLO	BLANCA	CUADRÍCULA 4 mm	1	5	2,62€
09793	BV02	FOLIO	80	● AZUL OSCURO	ROJA	CUADRÍCULA 4 mm	1	5	2,62€
09792	BF32	FOLIO	80	● CELESTE	BLANCA	CUADRÍCULA 4 mm	1	5	2,62€
09794	BF36	FOLIO	80	● NARANJA	ROJA	CUADRÍCULA 4 mm	1	5	2,62€
09796	BF33	FOLIO	80	● NEGRO	PLATA	CUADRÍCULA 4 mm	1	5	2,62€
09797	BF34	FOLIO	80	● ROJO	ROJA	CUADRÍCULA 4 mm	1	5	2,62€
09798	BF73	FOLIO	80	● ROSA	FUCSIA	CUADRÍCULA 4 mm	1	5	2,62€
09799	BV03	FOLIO	80	● TURQUESA	FUCSIA	CUADRÍCULA 4 mm	1	5	2,62€
09801	BF35	FOLIO	80	● VERDE	BLANCA	CUADRÍCULA 4 mm	1	5	2,62€
09803	BF37	FOLIO	80	● VIOLETA	PLATA	CUADRÍCULA 4 mm	1	5	2,62€
09866	BF31	FOLIO	80	SURTIDOS	BLANCA	CUADRÍCULA 3 mm	-	10	2,62€
09865	BF39	FOLIO	80	SURTIDOS	BLANCA	CUADRÍCULA 4 mm	-	10	2,62€
09867	BF64	FOLIO	80	SURTIDOS	BLANCA	CUADRÍCULA 5 mm	-	10	2,62€
09868	BF67	FOLIO	80	SURTIDOS	BLANCA	CUADRÍCULA 6 mm	-	10	2,62€
09912	BF66	FOLIO	80	SURTIDOS	BLANCA	CUADRÍCULA 8 mm	-	10	2,62€
09913	BF41	FOLIO	80	SURTIDOS	BLANCA	RAYADO HORIZONTAL 8 mm	-	10	2,62€
09914	BF61	FOLIO	80	SURTIDOS	BLANCA	RAYADO Nº46 *	-	10	2,62€
09915	BF42	FOLIO	80	SURTIDOS	BLANCA	PAUTA ANCHA 3,5 mm	-	10	2,62€
09916	BF43	FOLIO	80	SURTIDOS	BLANCA	PAUTA ESTRECHA 2,5 mm	-	10	2,62€
09918	BF44	FOLIO	80	SURTIDOS	BLANCA	MILIMETRADO 2 mm*	-	10	2,62€
09919	BF45	FOLIO	80	SURTIDOS	BLANCA	LISO *	-	10	2,62€
09920	BF65	FOLIO	80	SURTIDOS	BLANCA	RAYADO MONTESSORI 3,5 mm	-	10	2,62€
09921	BC77	FOLIO	80	SURTIDOS	BLANCA	RAYADO MONTESSORI 5 mm	-	10	2,62€
09771	BA03	DIN A4	140	SURTIDOS	BLANCA	CUADRÍCULA 5 mm ***	-	1	6,28€
09772	BA04	DIN A4	140	SURTIDOS	BLANCA	RAYADO HORIZONTAL ***	-	1	6,28€
09780	BC81	CUARTO	80	● AMARILLO	BLANCA	CUADRÍCULA 4 mm	1	5	1,73€
09781	BC22	CUARTO	80	● CELESTE	BLANCA	CUADRÍCULA 4 mm	1	5	1,73€
09782	BC82	CUARTO	80	● AZUL MARINO	ROJA	CUADRÍCULA 4 mm	1	5	1,73€
09783	BC26	CUARTO	80	● NARANJA	ROJA	CUADRÍCULA 4 mm	1	5	1,73€
09784	BC23	CUARTO	80	● NEGRO	PLATA	CUADRÍCULA 4 mm	1	5	1,73€
09785	BC24	CUARTO	80	● ROJO	ROJA	CUADRÍCULA 4 mm	1	5	1,73€
09786	BC58	CUARTO	80	● ROSA	FUCSIA	CUADRÍCULA 4 mm	1	5	1,73€
09787	BC83	CUARTO	80	● TURQUESA	FUCSIA	CUADRÍCULA 4 mm	1	5	1,73€
09789	BC25	CUARTO	80	● VERDE	BLANCA	CUADRÍCULA 4 mm	1	5	1,73€
09790	BC28	CUARTO	80	● VIOLETA	PLATA	CUADRÍCULA 4 mm	1	5	1,73€
08399	BC21	CUARTO	80	SURTIDOS	BLANCA	CUADRÍCULA 3 mm	-	10	1,73€
08400	BC51	CUARTO	80	SURTIDOS	BLANCA	CUADRÍCULA 4 mm	-	10	1,73€
08401	BC57	CUARTO	80	SURTIDOS	BLANCA	CUADRÍCULA 5 mm	-	10	1,73€
08402	BC52	CUARTO	80	SURTIDOS	BLANCA	CUADRÍCULA 6 mm	-	10	1,73€
08403	BC53	CUARTO	80	SURTIDOS	BLANCA	CUADRÍCULA 8 mm	-	10	1,73€
08404	BC29	CUARTO	80	SURTIDOS	BLANCA	RAYADO HORIZONTAL	-	10	1,73€
08406	BC55	CUARTO	80	SURTIDOS	BLANCA	RAYADO Nº46*	-	10	1,73€
08409	BC31	CUARTO	80	SURTIDOS	BLANCA	PAUTA ESTRECHA 2,5 mm	-	10	1,73€
08407	BC30	CUARTO	80	SURTIDOS	BLANCA	PAUTA ANCHA 3,5 mm	-	10	1,73€
08411	BC42	CUARTO	80	SURTIDOS	BLANCA	MILIMETRADO 2 mm*	-	10	1,73€
08412	BC54	CUARTO	80	SURTIDOS	BLANCA	LISO*	-	10	1,73€
08413	BC56	CUARTO	80	SURTIDOS	BLANCA	RAYADO MONTESSORI 3,5 mm	-	10	1,73€
08414	BC75	CUARTO	80	SURTIDOS	BLANCA	RAYADO MONTESSORI 5 mm	-	10	1,73€
09769	BJ06	DIN A5	140	SURTIDOS	BLANCA	CUADRÍCULA 5 mm ***	-	1	4,44€
09770	BJ07	DIN A5	140	SURTIDOS	BLANCA	RAYADO HORIZONTAL ***	-	1	4,44€
08418	BQ09	8º APAISADO (155 x 105 mm)	80	SURTIDOS	BLANCA	CUADRÍCULA 4 mm *	1	10	1,56€
08419	BQ08	12º APAISADO (125 x 85 mm)	80	SURTIDOS	BLANCA	CUADRÍCULA 4 mm**	1	10	1,17€
08420	BQ07	16º APAISADO (105 x 75 mm)	80	SURTIDOS	BLANCA	CUADRÍCULA 4 mm**/**	1	10	0,96€

* Sin margen. ** 60 g/m². *** Perforado/Taladrados con bandas de color.

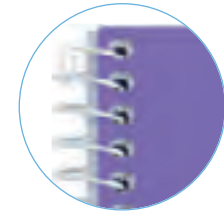
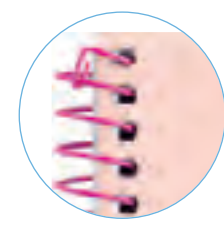

MANIPULADOS DE PAPEL Y SOBRES

TAMAÑO FOLIO:
PESO TOTAL DEL CUADERNO: 518 g.

FORMATO DIN A4:
PESO TOTAL DEL CUADERNO: 1100 g.

FORMATO DIN A5:
PESO TOTAL DEL CUADERNO: 400 g.

TAMAÑO CUARTO:
PESO TOTAL DEL CUADERNO: 275 g.

TAMAÑO 8º:
PESO TOTAL DEL CUADERNO: 96 g.

TAMAÑO 12º:
PESO TOTAL DEL CUADERNO: 68 g.

TAMAÑO 16º:
PESO TOTAL DEL CUADERNO: 50 g.



MANIPULADOS DE PAPEL Y SOBRES

SERIE JOLLY. TAPA FORRADA EXTRADURA - PAPEL DE 75 g/m²



PAPEL

- Papel de 75 g/m².
- 140 hojas.
- Microperforado.
- Bandas de 5 colores con cajetín.



TAPA

- Cartón entrecolado de 1,5 mm de espesor forrado con papel estucado mate de 135 g/m².
- 10 colores.
- Guarda interior blanca.

CONTRATAPA

- Cartón entrecolado de 1,5 mm de espesor forrado con papel estucado mate de 135 g/m².
- Colores individuales con contratapa con el color de la portada.
- Colores surtidos con contratapa gris.

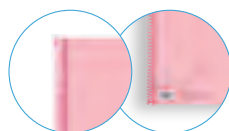

COLORES INDIVIDUALES
ESPIRAL DE COLOR
CONTRATAPA COLOR PORTADA

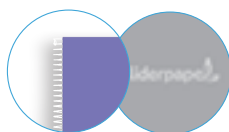

COLORES SURTIDOS
ESPIRAL BLANCA
CONTRATAPA GRIS

ALAMBRE

- Nyolizado.
- Con coil-lock.
- Colores individuales con espiral de color.
- Colores surtidos con espiral blanca.

FORMATOS

- Serie disponible en DIN A4 y DIN A5.



FORMATO DIN A4:
PESO TOTAL DEL CUADERNO: 934 g.
FORMATO DIN A5:
PESO TOTAL DEL CUADERNO: 488 g.

CÓD.	REF.	FORMATO	Nº HOJAS	COLOR	ESPIRAL	IMPRESIÓN	TALADROS			
09750	BA95	DIN A4	140	● AMARILLO	BLANCA	CUADRÍCULA 5 mm	4	-	1	5,67€
09651	BA28	DIN A4	140	● AZUL MARINO	ROJA	CUADRÍCULA 5 mm	4	-	1	5,67€
09650	BA27	DIN A4	140	● CELESTE	BLANCA	CUADRÍCULA 5 mm	4	-	1	5,67€
09731	BA51	DIN A4	140	● LILA	PLATA	CUADRÍCULA 5 mm	4	-	1	5,67€
09748	BA29	DIN A4	140	● NARANJA	ROJA	CUADRÍCULA 5 mm	4	-	1	5,67€
09753	BA98	DIN A4	140	● NEGRO	PLATA	CUADRÍCULA 5 mm	4	-	1	5,67€
09747	BA50	DIN A4	140	● ROJO	ROJA	CUADRÍCULA 5 mm	4	-	1	5,67€
09749	BA94	DIN A4	140	● ROSA	FUCSIA	CUADRÍCULA 5 mm	4	-	1	5,67€
09752	BA97	DIN A4	140	● TURQUESA	ROSA	CUADRÍCULA 5 mm	4	-	1	5,67€
09751	BA96	DIN A4	140	● VERDE	BLANCA	CUADRÍCULA 5 mm	4	-	1	5,67€
09754	BA01	DIN A4	140	SURTIDOS	BLANCA	CUADRÍCULA 5 mm	4	-	1	5,67€
09755	BA59	DIN A4	140	SURTIDOS	BLANCA	CUADRÍCULA 4 mm*	4	-	1	5,67€
09756	BA02	DIN A4	140	SURTIDOS	BLANCA	RAYADO HORIZONTAL	4	-	1	5,67€
09757	BA32	DIN A4	140	SURTIDOS	BLANCA	LISO	4	-	1	5,67€
09984	BA99	DIN A4	140	SURTIDOS	BLANCA	MULTIDISCIPLINA**	4	-	1	7,67€
09758	BJ55	DIN A5	140	SURTIDOS	BLANCA	CUADRÍCULA 5 mm	6	-	1	4,80€
09759	BJ56	DIN A5	140	SURTIDOS	BLANCA	RAYADO HORIZONTAL	6	-	1	4,80€

* Con margen. ** 112 hojas rayado horizontal + 28 hojas cuadro 5x5.

AMARILLO



AZUL MARINO

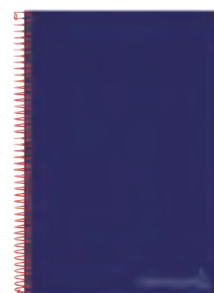

CELESTE



LILA



NARANJA



NEGRO



ROJO



ROSA



TURQUESA



VERDE





PAPEL

- Papel de 90 g/m².
- 80 hojas sin banda de color.
- 120 hojas con banda de color.
- Con margen.

TAPA

- Cartón entrecolado de 1,5 mm de espesor forrado con papel estucado mate de 135 g/m².
- Detalles de barniz UVI.
- 10 colores.
- Guarda interior impresa y plastificada.

CONTRATAPA

- Cartón entrecolado de 1,5 mm de espesor forrado con papel estucado mate de 135 g/m².
- Detalles de barniz UVI.
- Colores individuales con contratapa con el color de la portada.
- Colores surtidos con contratapa gris.

ALAMBRE

- Nyolizado.
- Con coil-lock.
- Colores individuales con espiral de color en contraste.
- Colores surtidos con espiral blanca.

FORMATOS

- Serie disponible en DIN A4 y DIN A5.



Barniz UVI

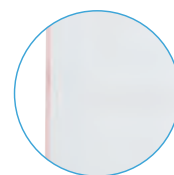

GUARDA INTERIOR A JUEGO CON LA TAPA

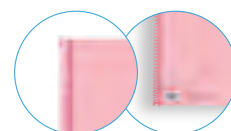

COLORES INDIVIDUALES

ESPIRAL DE COLOR
CONTRATAPA COLOR PORTADA

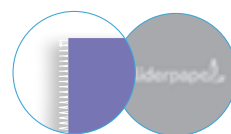

COLORES SURTIDOS

ESPIRAL BLANCA
CONTRATAPA GRIS



SERIE CRAFTY. TAPA FORRADA EXTRADURA - PAPEL 90 g/m²



A



CÓD.	REF.	FORMATO	Nº HOJAS	COLOR	ESPIRAL	IMPRESIÓN	BANDA COLOR Y MICROPERFORADO	TALADROS		
09929	BJ76	DIN A4	80	● AMARILLO	AMARILLA	CUADRÍCULA 4 mm	-	-	-	1 4,33€
09928	BF46	DIN A4	80	● AZUL MARINO	AZUL MARINO	CUADRÍCULA 4 mm	-	-	-	1 4,33€
09924	BF70	DIN A4	80	● CELESTE	CELESTE	CUADRÍCULA 4 mm	-	-	-	1 4,33€
09925	BF59	DIN A4	80	● NARANJA	ORO	CUADRÍCULA 4 mm	-	-	-	1 4,33€
09930	BJ77	DIN A4	80	● NEGRO	NEGRA	CUADRÍCULA 4 mm	-	-	-	1 4,33€
09926	BF47	DIN A4	80	● ROJO	ROJA	CUADRÍCULA 4 mm	-	-	-	1 4,33€
09946	BJ80	DIN A4	80	● ROSA	ROSA CLARA	CUADRÍCULA 4 mm	-	-	-	1 4,33€
09941	BJ78	DIN A4	80	● TURQUESA	PLATA	CUADRÍCULA 4 mm	-	-	-	1 4,33€
09927	BF48	DIN A4	80	● VERDE	VERDE	CUADRÍCULA 4 mm	-	-	-	1 4,33€
09943	BJ79	DIN A4	80	● VIOLETA	VIOLETA	CUADRÍCULA 4 mm	-	-	-	1 4,33€
09950	BF49	DIN A4	80	SURTIDOS	BLANCA	CUADRÍCULA 3 mm	-	-	-	5 4,33€
09951	BF62	DIN A4	80	SURTIDOS	BLANCA	CUADRÍCULA 4 mm	-	-	-	5 4,33€
09956	BJ82	DIN A4	80	SURTIDOS	BLANCA	CUADRÍCULA 5 mm	-	-	-	5 4,33€
09957	BF50	DIN A4	80	SURTIDOS	BLANCA	RAYADO HORIZONTAL 8 mm	-	-	-	5 4,33€
09969	BF51	DIN A4	80	SURTIDOS	BLANCA	PAUTA ESTRECHA 2,5 mm	-	-	-	5 4,33€
09976	BA89	DIN A4	120	● AMARILLO	AMARILLA	CUADRÍCULA 5 mm*	SI	4	-	1 9,81€
09975	BA05	DIN A4	120	● AZUL MARINO	AZUL MARINO	CUADRÍCULA 5 mm*	SI	4	-	1 9,81€
09970	BA57	DIN A4	120	● CELESTE	CELESTE	CUADRÍCULA 5 mm*	SI	4	-	1 9,81€
09972	BA10	DIN A4	120	● NARANJA	ORO	CUADRÍCULA 5 mm*	SI	4	-	1 9,81€
09977	BA90	DIN A4	120	● NEGRO	NEGRA	CUADRÍCULA 5 mm*	SI	4	-	1 9,81€
09973	BA06	DIN A4	120	● ROJO	ROJA	CUADRÍCULA 5 mm*	SI	4	-	1 9,81€
09980	BA93	DIN A4	120	● ROSA	ROSA CLARA	CUADRÍCULA 5 mm*	SI	4	-	1 9,81€
09978	BA91	DIN A4	120	● TURQUESA	PLATA	CUADRÍCULA 5 mm*	SI	4	-	1 9,81€
09974	BA07	DIN A4	120	● VERDE	VERDE	CUADRÍCULA 5 mm*	SI	4	-	1 9,81€
09979	BA92	DIN A4	120	● VIOLETA	VIOLETA	CUADRÍCULA 5 mm*	SI	4	-	1 9,81€
09242	BC32	DIN A5	80	SURTIDOS	BLANCA	CUADRÍCULA 3 mm	-	-	-	1 3,18€
09243	BC79	DIN A5	80	SURTIDOS	BLANCA	CUADRÍCULA 4 mm	-	-	-	1 3,18€
09244	BC39	DIN A5	80	SURTIDOS	BLANCA	RAYADO HORIZONTAL 8 mm	-	-	-	1 3,18€
09245	BC40	DIN A5	80	SURTIDOS	BLANCA	PAUTA ESTRECHA 2,5 mm	-	-	-	1 3,18€
09246	BC41	DIN A5	80	SURTIDOS	BLANCA	MILIMETRADO 2 mm*	-	-	-	1 3,18€
09247	BC80	DIN A5	80	SURTIDOS	BLANCA	CUADRÍCULA 5 mm	-	-	-	1 3,18€
09549	BJ71	DIN A5	120	● AMARILLO	AMARILLA	CUADRÍCULA 5 mm*	SI	6	-	1 6,31€
09547	BJ08	DIN A5	120	● AZUL MARINO	AZUL MARINO	CUADRÍCULA 5 mm*	SI	6	-	1 6,31€
09543	BJ58	DIN A5	120	● CELESTE	CELESTE	CUADRÍCULA 5 mm*	SI	6	-	1 6,31€
09544	BJ13	DIN A5	120	● NARANJA	ORO	CUADRÍCULA 5 mm*	SI	6	-	1 6,31€
09647	BJ74	DIN A5	120	● NEGRO	NEGRA	CUADRÍCULA 5 mm*	SI	6	-	1 6,31€
09545	BJ09	DIN A5	120	● ROJO	ROJA	CUADRÍCULA 5 mm*	SI	6	-	1 6,31€
09648	BJ75	DIN A5	120	● ROSA	ROSA CLARA	CUADRÍCULA 5 mm*	SI	6	-	1 6,31€
09550	BJ72	DIN A5	120	● TURQUESA	PLATA	CUADRÍCULA 5 mm*	SI	6	-	1 6,31€
09546	BJ10	DIN A5	120	● VERDE	VERDE	CUADRÍCULA 5 mm*	SI	6	-	1 6,31€
09552	BJ73	DIN A5	120	● VIOLETA	VIOLETA	CUADRÍCULA 5 mm*	SI	6	-	1 6,31€

* Sin margen.

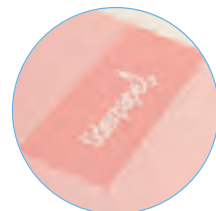
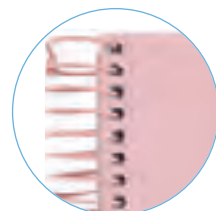

MANIPULADOS DE PAPEL Y SOBRES

FORMATO DIN A4
80 HOJAS:
 PESO TOTAL DEL CUADERNO: 691 g.
FORMATO DIN A4
120 HOJAS:
 PESO TOTAL DEL CUADERNO: 948 g.
FORMATO DIN A5
80 HOJAS:
 PESO TOTAL DEL CUADERNO: 369 g.
FORMATO DIN A5
120 HOJAS:
 PESO TOTAL DEL CUADERNO: 495 g.



UNIDAD MÍNIMA DE VENTA



PERMITE APERTURA DE ENVASE



MEDIDAS: ANCHO X ALTO X PROFUNDIDAD



PAPEL

- Papel de 90 g/m².
- Con margen.

TAPA

- Polipropileno opaco de 600 micras impreso.
- 10 colores.

CONTRATAPA

- Polipropileno opaco de 600 micras impreso.
- Colores individuales con contratapa con el color de la portada.
- Colores surtidos con contratapa gris.

ALAMBRE

- Nyolizado.
- Con coil-lock.
- Colores individuales con espiral de color del logotipo.
- Colores surtidos con espiral blanca.

FORMATOS

- Serie disponible en DIN A4, DIN A5, DIN A6 y DIN A7.

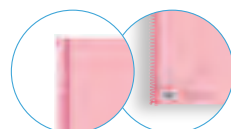

COLORES INDIVIDUALES
ESPIRAL DE COLOR
CONTRATAPA COLOR PORTADA

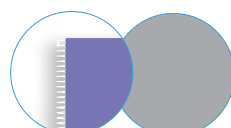

COLORES SURTIDOS
ESPIRAL BLANCA
CONTRATAPA GRIS

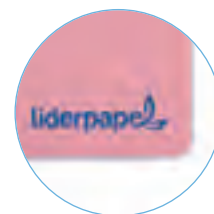
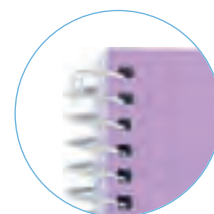

FORMATO DIN A4 80 HOJAS: PESO TOTAL DEL CUADERNO: 571 g.
FORMATO DIN A4 120 HOJAS: PESO TOTAL DEL CUADERNO: 816 g.
FORMATO DIN A5 80 HOJAS: PESO TOTAL DEL CUADERNO: 303 g.
FORMATO DIN A5 120 HOJAS: PESO TOTAL DEL CUADERNO: 423 g.
FORMATO DIN A6 120 HOJAS: PESO TOTAL DEL CUADERNO: 200 g.
FORMATO DIN A7 100 HOJAS: PESO TOTAL DEL CUADERNO: 88 g.



SERIE WONDER. TAPA PLÁSTICO - PAPEL DE 90 g/m²

AMARILLO AZUL MARINO CELESTE GRIS NARANJA NEGRO ROSA ROJO VERDE VIOLETA



A

90
g/m²



CÓD.	REF.	FORMATO	Nº HOJAS	COLOR	ESPIRAL	IMPRESIÓN	BANDA COLOR Y MICROPERFORADO	MARGEN	TALADROS			
08937	BA20	DIN A4	120	● AMARILLO	AZUL	CUADRÍCULA 5 mm	SI	-	4	-	1	8,62€
08944	BA86	DIN A4	120	● AZUL MARINO	ROJA	CUADRÍCULA 5 mm	SI	-	4	-	1	8,62€
08938	BA15	DIN A4	120	● CELESTE	ROJA	CUADRÍCULA 5 mm	SI	-	4	-	1	8,62€
08945	BA87	DIN A4	120	● GRIS	AZUL	CUADRÍCULA 5 mm	SI	-	4	-	1	8,62€
08939	BA18	DIN A4	120	● NARANJA	ROJA	CUADRÍCULA 5 mm	SI	-	4	-	1	8,62€
08943	BA85	DIN A4	120	● NEGRO	ROJA	CUADRÍCULA 5 mm	SI	-	4	-	1	8,62€
08940	BA16	DIN A4	120	● ROSA	AZUL	CUADRÍCULA 5 mm	SI	-	4	-	1	8,62€
08946	BA88	DIN A4	120	● ROJO	AZUL	CUADRÍCULA 5 mm	SI	-	4	-	1	8,62€
08941	BA17	DIN A4	120	● VERDE	AZUL	CUADRÍCULA 5 mm	SI	-	4	-	1	8,62€
08942	BA19	DIN A4	120	● VIOLETA	ROJA	CUADRÍCULA 5 mm	SI	-	4	-	1	8,62€
08947	TH04	DIN A4	80	● AMARILLO	AZUL	CUADRÍCULA 4 mm	-	SI	-	1	5	3,59€
09173	TH63	DIN A4	80	● AZUL MARINO	ROJA	CUADRÍCULA 4 mm	-	SI	-	1	5	3,59€
08948	TH01	DIN A4	80	● CELESTE	ROJA	CUADRÍCULA 4 mm	-	SI	-	1	5	3,59€
09177	TH64	DIN A4	80	● GRIS	AZUL	CUADRÍCULA 4 mm	-	SI	-	1	5	3,59€
08969	TH05	DIN A4	80	● NARANJA	ROJA	CUADRÍCULA 4 mm	-	SI	-	1	5	3,59€
09172	TH62	DIN A4	80	● NEGRO	ROJA	CUADRÍCULA 4 mm	-	SI	-	1	5	3,59€
08970	TH02	DIN A4	80	● ROSA	AZUL	CUADRÍCULA 4 mm	-	SI	-	1	5	3,59€
09226	TH65	DIN A4	80	● ROJO	AZUL	CUADRÍCULA 4 mm	-	SI	-	1	5	3,59€
09132	TH03	DIN A4	80	● VERDE	AZUL	CUADRÍCULA 4 mm	-	SI	-	1	5	3,59€
09133	TH06	DIN A4	80	● VIOLETA	ROJA	CUADRÍCULA 4 mm	-	SI	-	1	5	3,59€
08930	BF26	DIN A4	80	SURTIDOS	BLANCA	CUADRÍCULA 3 mm	-	SI	-	-	10	3,59€
08931	BF27	DIN A4	80	SURTIDOS	BLANCA	CUADRÍCULA 4 mm	-	SI	-	-	10	3,59€
163515	TH68	DIN A4	80	SURTIDOS	BLANCA	CUADRÍCULA 5 mm	-	SI	-	-	10	3,59€
08932	BF28	DIN A4	80	SURTIDOS	BLANCA	RAYADO HORIZONTAL	-	SI	-	-	10	3,59€
08933	BF29	DIN A4	80	SURTIDOS	BLANCA	PAUTA ESTRECHA 2,5 mm	-	SI	-	-	10	3,59€
08934	BF30	DIN A4	80	SURTIDOS	BLANCA	MILIMETRADO 2 mm	-	SI	-	-	10	3,59€
08935	BF84	DIN A4	80	SURTIDOS	BLANCA	RAYADO Nº 46	-	SI	-	-	10	3,59€
08936	WD01	DIN A4	80	SURTIDOS	BLANCA	PAUTA ANCHA 3,5 mm	-	SI	-	-	10	3,59€
10751	TH66	DIN A4	80	SURTIDOS	BLANCA	LISO	-	SI	-	-	10	3,59€
09232	BJ19	DIN A5	120	● AMARILLO	AZUL	CUADRÍCULA 5 mm	SI	-	6	-	1	6,40€
09239	BJ68	DIN A5	120	● AZUL MARINO	ROJA	CUADRÍCULA 5 mm	SI	-	6	-	1	6,40€
09233	BJ14	DIN A5	120	● CELESTE	ROJA	CUADRÍCULA 5 mm	SI	-	6	-	1	6,40€
09240	BJ69	DIN A5	120	● GRIS	AZUL	CUADRÍCULA 5 mm	SI	-	6	-	1	6,40€
09234	BJ17	DIN A5	120	● NARANJA	ROJA	CUADRÍCULA 5 mm	SI	-	6	-	1	6,40€
09238	BJ67	DIN A5	120	● NEGRO	ROJA	CUADRÍCULA 5 mm	SI	-	6	-	1	6,40€
09235	BJ15	DIN A5	120	● ROSA	AZUL	CUADRÍCULA 5 mm	SI	-	6	-	1	6,40€
09241	BJ70	DIN A5	120	● ROJO	AZUL	CUADRÍCULA 5 mm	SI	-	6	-	1	6,40€
09236	BJ16	DIN A5	120	● VERDE	AZUL	CUADRÍCULA 5 mm	SI	-	6	-	1	6,40€
09237	BJ18	DIN A5	120	● VIOLETA	ROJA	CUADRÍCULA 5 mm	SI	-	6	-	1	6,40€
09227	BC19	DIN A5	80	SURTIDOS	BLANCA	CUADRÍCULA 4 mm	-	SI	-	-	5	3,03€
163516	TH69	DIN A5	80	SURTIDOS	BLANCA	CUADRÍCULA 5 mm	-	SI	-	-	5	3,03€
09228	TH37	DIN A5	80	SURTIDOS	BLANCA	RAYADO HORIZONTAL	-	SI	-	-	5	3,03€
09229	TH43	DIN A5	80	SURTIDOS	BLANCA	PAUTA ESTRECHA 2,5 mm	-	SI	-	-	5	3,03€
11434	TH67	DIN A5	80	SURTIDOS	BLANCA	PAUTA ANCHA 3,5 mm	-	SI	-	-	5	3,03€
09230	TH49	DIN A5	80	SURTIDOS	BLANCA	MILIMETRADO 2 mm	-	-	-	-	5	3,03€
09231	TH55	DIN A5	80	SURTIDOS	BLANCA	RAYADO Nº 46	-	-	-	-	5	3,03€
08568	BD15	DIN A6	120	● AMARILLO	AZUL	CUADRÍCULA 5 mm	SI	-	-	-	1	5,32€
08826	BD10	DIN A6	120	● CELESTE	ROJA	CUADRÍCULA 5 mm	SI	-	-	-	1	5,32€
08916	BD29	DIN A6	120	● GRIS	AZUL	CUADRÍCULA 5 mm	SI	-	-	-	1	5,32€
08828	BD13	DIN A6	120	● NARANJA	ROJA	CUADRÍCULA 5 mm	SI	-	-	-	1	5,32€
08914	BD27	DIN A6	120	● NEGRO	ROJA	CUADRÍCULA 5 mm	SI	-	-	-	1	5,32€
08829	BD11	DIN A6	120	● ROSA	AZUL	CUADRÍCULA 5 mm	SI	-	-	-	1	5,32€
08917	BD30	DIN A6	120	● ROJO	AZUL	CUADRÍCULA 5 mm	SI	-	-	-	1	5,32€
08830	BD12	DIN A6	120	● VERDE	AZUL	CUADRÍCULA 5 mm	SI	-	-	-	1	5,32€
08913	BD14	DIN A6	120	● VIOLETA	ROJA	CUADRÍCULA 5 mm	SI	-	-	-	1	5,32€
08918	BG09	DIN A7	100	● AMARILLO	AZUL	CUADRÍCULA 5 mm	SI	-	-	-	1	3,61€
08927	BG18	DIN A7	100	● AZUL MARINO	ROJA	CUADRÍCULA 5 mm	SI	-	-	-	1	3,61€
08919	BG04	DIN A7	100	● CELESTE	ROJA	CUADRÍCULA 5 mm	SI	-	-	-	1	3,61€
08928	BG19	DIN A7	100	● GRIS	AZUL	CUADRÍCULA 5 mm	SI	-	-	-	1	3,61€
08920	BG07	DIN A7	100	● NARANJA	ROJA	CUADRÍCULA 5 mm	SI	-	-	-	1	3,61€
08926	BG17	DIN A7	100	● NEGRO	ROJA	CUADRÍCULA 5 mm	SI	-	-	-	1	3,61€
08921	BG05	DIN A7	100	● ROSA	AZUL	CUADRÍCULA 5 mm	SI	-	-	-	1	3,61€
08929	BG20	DIN A7	100	● ROJO	AZUL	CUADRÍCULA 5 mm	SI	-	-	-	1	3,61€
08923	BG06	DIN A7	100	● VERDE	AZUL	CUADRÍCULA 5 mm	SI	-	-	-	1	3,61€
08924	BG08	DIN A7	100	● VIOLETA	ROJA	CUADRÍCULA 5 mm	SI	-	-	-	1	3,61€



UNIDAD MÍNIMA DE VENTA



PERMITE APERTURA DE ENVASE



MEDIDAS: ANCHO X ALTO X PROFUNDIDAD



PAPEL

- Papel de 75 g/m².

TAPA Y CONTRATAPA

TAPA DURA

- Tapa dura de cartoncillo de 800 g/m² contracolado e impreso.

TAPA BLANDA

- Tapa cartoncillo impresa y plastificada con reverso blanco.
- Folio: tapa de 400 g/m² y contratapa de 450 g/m².
- Cuarto: tapa de 350 g/m² y contratapa de 400 g/m².

TAPA PLÁSTICO

- Tapa de polipropileno de 0,6 mm de grosor, diseño impreso en cartulina.

ALAMBRE

- Nyolizado negro.
- Con coil-lock.

TAMAÑOS

- Serie disponible en folio y 4^º.

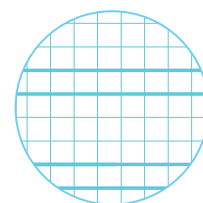

Pautas 3 mm y 2,5 mm

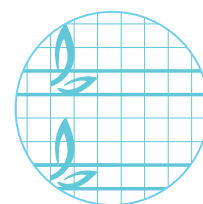

Pautas 4 mm y 5 mm

CÓD.	REF.	TAPA	TAMAÑO	Nº HOJAS	COLOR	IMPRESIÓN			
73927	BC67	DURA	CUARTO	80	SURTIDOS	PAUTA 3 mm*	1	6	2,26€
73928	BC68	DURA	CUARTO	80	SURTIDOS	PAUTA 4 mm	1	6	2,26€
73929	BC62	DURA	CUARTO	80	SURTIDOS	PAUTA 5 mm	1	6	2,26€
58585	BF80	DURA	FOLIO	80	SURTIDOS	PAUTA 2,5 mm*	1	5	4,25€
58587	BF82	DURA	FOLIO	80	SURTIDOS	PAUTA 4 mm	-	5	4,25€
58588	BF83	DURA	FOLIO	80	SURTIDOS	PAUTA 5 mm	1	5	4,25€
58591	BC66	BLANDA	CUARTO	40	SURTIDOS	PAUTA 2,5 mm*	-	10	1,43€
51704	BC45	BLANDA	CUARTO	40	SURTIDOS	PAUTA 3 mm*	-	10	1,43€
51705	BC46	BLANDA	CUARTO	40	SURTIDOS	PAUTA 4 mm	-	10	1,43€
51699	BF55	BLANDA	FOLIO	80	SURTIDOS	PAUTA 2,5 mm*	-	8	3,48€
51697	BF53	BLANDA	FOLIO	80	SURTIDOS	PAUTA 3 mm*	-	8	3,48€
51698	BF54	BLANDA	FOLIO	80	SURTIDOS	PAUTA 4 mm	-	8	3,48€
58579	BF63	BLANDA	FOLIO	80	SURTIDOS	PAUTA 5 mm	-	8	3,48€
06751	BE39	PLÁSTICO	FOLIO	80	● AMARILLO	PAUTA 3 mm*	-	1	4,25€
06753	BE40	PLÁSTICO	FOLIO	80	● AZUL	PAUTA 3 mm*	-	1	4,25€
06481	BE34	PLÁSTICO	FOLIO	80	● ROJO	PAUTA 3 mm*	-	1	4,25€
06755	BE41	PLÁSTICO	FOLIO	80	● VERDE	PAUTA 3 mm*	-	1	4,25€
06756	BE42	PLÁSTICO	FOLIO	80	● VIOLETA	PAUTA 3 mm*	-	1	4,25€
06551	BE35	PLÁSTICO	FOLIO	80	● AMARILLO	PAUTA 4 mm	-	1	4,25€
06553	BE36	PLÁSTICO	FOLIO	80	● AZUL	PAUTA 4 mm	-	1	4,25€
06480	BE33	PLÁSTICO	FOLIO	80	● ROJO	PAUTA 4 mm	-	1	4,25€
06554	BE37	PLÁSTICO	FOLIO	80	● VERDE	PAUTA 4 mm	-	1	4,25€
06555	BE38	PLÁSTICO	FOLIO	80	● VIOLETA	PAUTA 4 mm	-	1	4,25€

* Sin iniciador.

TAMAÑO CUARTO TAPA DURA 80 HOJAS:	PESO TOTAL DEL CUADERNO: 250 g.
TAMAÑO FOLIO TAPA DURA 80 HOJAS:	PESO TOTAL DEL CUADERNO: 530g.
TAMAÑO CUARTO TAPA BLANDA 40 HOJAS:	PESO TOTAL DEL CUADERNO: 130 g.
TAMAÑO FOLIO TAPA BLANDA 80 HOJAS:	PESO TOTAL DEL CUADERNO: 460 g.
TAMAÑO FOLIO TAPA DE PLÁSTICO 80 HOJAS:	PESO TOTAL DEL CUADERNO: 518 g.



SERIE PAUTAGUÍA



A



CÓD.	REF.	FORMATO	IMPRESIÓN			
51707	LB35	DIN A5	PAUTA 3 mm*	-	1	1,23€
51708	LB36	DIN A5	PAUTA 4 mm	-	1	1,23€
51709	LB37	DIN A5	PAUTA 5 mm	-	1	1,23€
77654	LB59	DIN A5 (APAISADO)	PAUTA 4 mm	1	10	1,23€
57780	LB48	DIN A5 (APAISADO)	PAUTA 6 mm	1	10	1,23€
57781	LB49	DIN A5 (APAISADO)	PAUTA 8 mm	-	1	1,23€
08567	LB69	DIN A4	PAUTA 3 mm	1	10	2,08€
08566	LB68	DIN A4	PAUTA 4 mm*	1	10	2,08€



* Sin iniciador.

SERIE PAUTAGUÍA LIBRETA

Tapa y contratapa de cartoncillo impreso plastificado brillo. 32 hojas. 70 g/m². Incluye una cuadrícula pautada en su interior que sirve de guía al alumno en el aprendizaje de la escritura. Hueco para añadir los datos personales en la tapa sobre una cuadrícula del mismo tamaño a la imprenta en el interior. Con margen. Grapadas. 6 colores surtidos. **La libreta.**



B



CÓD.	REF.	FORMATO	IMPRESIÓN	TALADROS	PESO			
59483	RC21	CUARTO	PAUTA 6 mm*	2	304 g	-	1	1,87€
59482	RC20	CUARTO	PAUTA 8 mm*	2	304 g	-	1	1,87€
54535	RC16	CUARTO	PAUTA 3 mm**	6	304 g	-	1	1,87€
54536	RC17	CUARTO	PAUTA 4 mm	6	304 g	-	1	1,87€
58602	RF26	DIN A4	PAUTA 2,5 mm**	4	580 g	-	1	3,40€
58599	RF23	DIN A4	PAUTA 3 mm**	4	580 g	-	1	3,40€
58600	RF24	DIN A4	PAUTA 4 mm	4	580 g	-	1	3,40€
58601	RF25	DIN A4	PAUTA 5 mm	4	580 g	-	1	3,40€

*Formato apaisado. ** Sin iniciador.

RECAMBIO DE ANILLAS PAUTADO

100 hojas. 75 g/m². Con margen. Con cuadrícula pautada que sirve de guía al alumno en el aprendizaje de la escritura. **El recambio.**



MANIPULADOS DE PAPEL Y SOBRES



UNIDAD MÍNIMA DE VENTA



PERMITE APERTURA DE ENVASE



MEDIDAS: ANCHO X ALTO X PROFUNDIDAD

MANIPULADOS DE PAPEL Y SOBRES

SERIE ANTARTIK. TAPA DURA - PAPEL DE 90 g/m²

antartik®



Bosques sostenibles



Papel 100% reciclable



Papel ultrasuave
BEKK INDEX:
150



Extrablancos
ISO11475:
CIE169



Escritura rápida



Alta opacidad
ISO2471: 95%



Secado rápido de tinta



Optimiza la escritura

AZUL



CORAL



MENTA



NEGRO



ROJO



ROSA



AZUL OSCURO



FRAMBUESA



LAVANDA



MOSTAZA



EDICIÓN LIMITADA

El cuaderno de más alta gama del mercado: exclusivo diseño, características inigualables, un cuaderno sin precedentes que se distingue por la suavidad y blancura de su papel, y además hace la escritura muy fluida, la tinta no traspasa.

PAPEL

- Papel extrablancos de 90 g/m².
- Con margen.
- 80 hojas.

FORMATO DIN A4 80 HOJAS:
PESO TOTAL DEL CUADERNO: 664 g.

TAPA

- Cartoncillo de 800 g/m² con doble encolado e impreso.
- Plastificado mate extrasuave.
- Gran resistencia y rigidez.
- 10 colores.
- Interior de portada impresa.
- Detalles en barniz UVI.



CONTRATAPA

- Cartoncillo de 800 g/m².
- Colores individuales con contratapa con el color de la portada.



ALAMBRE

- Nylizado de colores.
- Con coil-lock.

A



FORMATOS

- Serie disponible en DIN A4.

INTERIOR DE PORTADA IMPRESA.

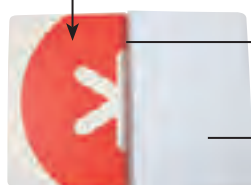

ESPIRAL A JUEGO CON EL INTERIOR DE PORTADA

PAPEL EXTRABLANCO DE 100 g/m².

EDICIÓN LIMITADA

CÓD.	REF.	COLOR	IMPRESIÓN	COLOR ESPIRAL	📦	📦
159564	KB08	● AZUL	CUADRÍCULA 4 mm	AMARILLO	-	1 7,22€
159565	KB09	● CORAL	CUADRÍCULA 4 mm	BLANCA	-	1 7,22€
159567	KB11	● MENTA	CUADRÍCULA 4 mm	BLANCA	-	1 7,22€
159569	KB13	● NEGRO	CUADRÍCULA 4 mm	ROJA	1	3 7,22€
159570	KB14	● ROJO	CUADRÍCULA 4 mm	AZUL	1	3 7,22€
159571	KB15	● ROSA	CUADRÍCULA 4 mm	AZUL	1	3 7,22€
163518	KB38	● AZUL OSCURO	CUADRÍCULA 4 mm	AZUL	-	1 7,22€
163520	KB40	● FRAMBUESA	CUADRÍCULA 4 mm	FRAMBUESA	-	1 7,22€
159566	KB10	● LAVANDA	CUADRÍCULA 4 mm	LAVANDA	-	1 7,22€
163519	KB39	● MOSTAZA	CUADRÍCULA 4 mm	MOSTAZA	-	1 7,22€





our style

our style

our rules

our rules

our life

our life

antartik*

antartik®



Bosques sostenibles



Papel 100% reciclable



Papel ultrasuave
BEKK INDEX:
150



Extrablancos
ISO11475:
CIE169



Escritura rápida



Alta opacidad
ISO2471: 95%



Secado rápido de tinta



Optimiza la escritura

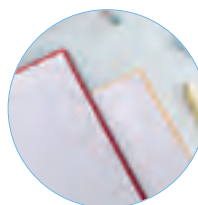

AMARILLO CLARO

AZUL CELESTE

AZUL OSCURO

FRAMBUESA

MENTA

MOSTAZA

NEGRO

ROSA CLARO

TURQUESA

VERDE



FORMATO DIN A4 80 HOJAS:
PESO TOTAL DEL CUADERNO: 500 g.

PAPEL

- Papel extrablancos de 90 g/m².
- 80 hojas.

TAPA Y CONTRATAPA

- Cartón entrecolado de 1,5 mm de espesor forrado con papel estucado mate de 135 g/m².
- Detalles de barniz UVI.
- 10 colores.
- Guarda interior impresa y plastificada.

ALAMBRE

- Nyolizado.
- Con coil-lock.
- Espiral del color de la tapa.

FORMATOS

- Serie disponible en DIN A4.

A



CÓD.	REF.	COLOR	IMPRESIÓN			
161810	KB20	AMARILLO CLARO	CUADRÍCULA 5 mm	-	1	6,27€
161815	KB25	AZUL CELESTE	CUADRÍCULA 5 mm	-	1	6,27€
161817	KB27	AZUL OSCURO	CUADRÍCULA 5 mm	-	1	6,27€
161809	KB19	FRAMBUESA	CUADRÍCULA 5 mm	-	1	6,27€
161813	KB23	MENTA	CUADRÍCULA 5 mm	-	1	6,27€
161811	KB21	MOSTAZA	CUADRÍCULA 5 mm	-	1	6,27€
161808	KB18	NEGRO	CUADRÍCULA 5 mm	-	1	6,27€
161814	KB24	ROSA CLARO	CUADRÍCULA 5 mm	-	1	6,27€
161816	KB26	TURQUESA	CUADRÍCULA 5 mm	-	1	6,27€
161812	KB22	VERDE	CUADRÍCULA 5 mm	-	1	6,27€
162138	KB30	AMARILLO CLARO	RAYADO HORIZONTAL	-	1	6,27€
162140	KB35	AZUL CELESTE	RAYADO HORIZONTAL	-	1	6,27€
162139	KB37	AZUL OSCURO	RAYADO HORIZONTAL	-	1	6,27€
162141	KB29	FRAMBUESA	RAYADO HORIZONTAL	-	1	6,27€
162142	KB33	MENTA	RAYADO HORIZONTAL	-	1	6,27€
162143	KB31	MOSTAZA	RAYADO HORIZONTAL	-	1	6,27€
162144	KB28	NEGRO	RAYADO HORIZONTAL	-	1	6,27€
162145	KB34	ROSA CLARO	RAYADO HORIZONTAL	-	1	6,27€
162146	KB36	TURQUESA	RAYADO HORIZONTAL	-	1	6,27€
162147	KB32	VERDE	RAYADO HORIZONTAL	-	1	6,27€



SERIE ANTARTIK. TAPA FORRADA

antartik®



Bosques sostenibles



Papel 100% reciclable



Papel ultrasuave
BEKK INDEX:
150



Extrablancos
ISO11475:
CIE169



Escritura rápida



Alta opacidad
ISO2471: 95%



Secado rápido de tinta



Optimiza la escritura

AZUL



CORAL

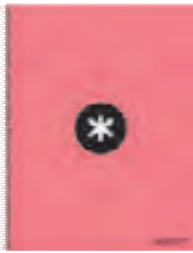

MENTA



NEGRO



ROJO



ROSA



EDICIÓN LIMITADA



EDICIÓN LIMITADA



CÓD.	REF.	COLOR	FORMATO	IMPRESIÓN	TALADROS	COLOR ESPIRAL	📦	📦	
74582	KD21	● AZUL	DIN A4	CUADRÍCULA 5 mm	4	AMARILLO	-	11,60€	
64650	KD85	● CORAL	DIN A4	CUADRÍCULA 5 mm	4	BLANCA	-	11,60€	
64651	KD86	● MENTA	DIN A4	CUADRÍCULA 5 mm	4	BLANCA	-	11,60€	
74591	KD30	● NEGRO	DIN A4	CUADRÍCULA 5 mm	4	ROJO	-	11,60€	
74583	KD22	● ROJO	DIN A4	CUADRÍCULA 5 mm	4	AZUL	-	11,60€	
74586	KD25	● ROSA	DIN A4	CUADRÍCULA 5 mm	4	AZUL	-	11,60€	
74790	KD63	SURTIDOS	DIN A4	CUADRÍCULA 5 mm	4	SURTIDOS	-	12	11,60€
163541	KH01	● AZUL MARINO	DIN A4	CUADRÍCULA 5 mm	4	AZUL	-	11,60€	
80847	AW84	● FRAMBUESA	DIN A4	CUADRÍCULA 5 mm	4	FRAMBUESA	-	11,60€	
05070	BA73	● LAVANDA	DIN A4	CUADRÍCULA 5 mm	4	BLANCA	-	11,60€	
80848	AW85	● MOSTAZA	DIN A4	CUADRÍCULA 5 mm	4	MOSTAZA	-	11,60€	
74542	KD01	● AZUL	DIN A4	RAYADO HORIZONTAL	4	AMARILLO	-	11,60€	
159913	KD95	● CORAL	DIN A4	RAYADO HORIZONTAL	4	BLANCA	-	11,60€	
159914	KD96	● MENTA	DIN A4	RAYADO HORIZONTAL	4	BLANCA	-	11,60€	
74551	KD10	● NEGRO	DIN A4	RAYADO HORIZONTAL	4	ROJO	-	11,60€	
74543	KD02	● ROJO	DIN A4	RAYADO HORIZONTAL	4	AZUL	-	11,60€	
74546	KD05	● ROSA	DIN A4	RAYADO HORIZONTAL	4	AZUL	-	11,60€	
74786	KD61	SURTIDOS	DIN A4	RAYADO HORIZONTAL	4	SURTIDOS	-	12	11,60€
163542	KH02	● AZUL OSCURO	DIN A4	RAYADO HORIZONTAL	4	AZUL	-	11,60€	
163544	KH04	● FRAMBUESA	DIN A4	RAYADO HORIZONTAL	4	FRAMBUESA	-	11,60€	
159915	KD97	● LAVANDA	DIN A4	RAYADO HORIZONTAL	4	BLANCA	-	11,60€	
163543	KH03	● MOSTAZA	DIN A4	RAYADO HORIZONTAL	4	MOSTAZA	-	11,60€	
74622	KD41	● AZUL	DIN A4	LISO	4	AMARILLO	-	11,60€	
163545	KH05	● CORAL	DIN A4	LISO	4	BLANCO	-	11,60€	
163546	KH06	● MENTA	DIN A4	LISO	4	BLANCO	-	11,60€	
74631	KD50	● NEGRO	DIN A4	LISO	4	ROJO	-	11,60€	
74623	KD42	● ROJO	DIN A4	LISO	4	AZUL	-	11,60€	
74626	KD45	● ROSA	DIN A4	LISO	4	AZUL	-	11,60€	
74592	KD31	● AZUL	DIN A5	CUADRÍCULA 5 mm	6	AMARILLO	-	8,21€	
64654	KD89	● CORAL	DIN A5	CUADRÍCULA 5 mm	6	ROSA CLARO	-	8,21€	
64655	KD90	● MENTA	DIN A5	CUADRÍCULA 5 mm	6	MENTA	-	8,21€	
163551	KH11	● AZUL OSCURO	DIN A5	CUADRÍCULA 5 mm	6	AZUL MARINO	-	8,21€	
163552	KH12	● FRAMBUESA	DIN A5	CUADRÍCULA 5 mm	6	ROJO	-	8,21€	
05074	BA77	● LAVANDA	DIN A5	CUADRÍCULA 5 mm	6	VIOLETA	-	8,21€	
163553	KH13	● MOSTAZA	DIN A5	CUADRÍCULA 5 mm	6	NARANJA	-	8,21€	
74601	KD40	● NEGRO	DIN A5	CUADRÍCULA 5 mm	6	ROJO	-	8,21€	
74593	KD32	● ROJO	DIN A5	CUADRÍCULA 5 mm	6	AZUL	-	8,21€	
74596	KD35	● ROSA	DIN A5	CUADRÍCULA 5 mm	6	AZUL	-	8,21€	
74791	KD64	SURTIDOS	DIN A5	CUADRÍCULA 5 MM	-	SURTIDOS	-	18	8,21€
74552	KD11	● AZUL	DIN A5	RAYADO HORIZONTAL	6	AMARILLO	-	8,21€	
163554	KH14	● CORAL	DIN A5	RAYADO HORIZONTAL	6	BLANCO	-	8,21€	
163555	KH15	● MENTA	DIN A5	RAYADO HORIZONTAL	6	BLANCO	-	8,21€	
74561	KD20	● NEGRO	DIN A5	RAYADO HORIZONTAL	6	ROJO	-	8,21€	
74553	KD12	● ROJO	DIN A5	RAYADO HORIZONTAL	6	AZUL	-	8,21€	
74556	KD15	● ROSA	DIN A5	RAYADO HORIZONTAL	6	AZUL	-	8,21€	
74632	KD51	● AZUL	DIN A5	LISO	6	AMARILLO	-	8,21€	
163556	KH16	● CORAL	DIN A5	LISO	6	ROSA CLARO	-	8,21€	
163557	KH17	● MENTA	DIN A5	LISO	6	MENTA	-	8,21€	
74641	KD60	● NEGRO	DIN A5	LISO	6	ROJO	-	8,21€	
74633	KD52	● ROJO	DIN A5	LISO	6	AZUL	-	8,21€	
74636	KD55	● ROSA	DIN A5	LISO	6	AZUL	-	8,21€	

PAPEL

- Papel extrablancos de 90 g/m².
- 120 hojas.

TAPA Y CONTRATAPA

- Cartón entrecolado de 1,5 mm de espesor forrado con papel estucado mate de 135 g/m².
- Detalles de barniz UVI.
- 10 colores.
- Guarda interior impresa y plastificada.
- Contratapa con el color de la portada.

ALAMBRE

- Nyolizado.
- Con coil-lock.
- Espiral de color.

FORMATOS

- Serie disponible en DIN A4 y DIN A5.

FORMATO DIN A4 120 HOJAS:
PESO TOTAL DEL CUADERNO: 1030 g.

FORMATO DIN A5 120 HOJAS:
PESO TOTAL DEL CUADERNO: 535 g.



UNIDAD MÍNIMA DE VENTA



PERMITE APERTURA DE ENVASE



MEDIDAS: ANCHO X ALTO X PROFUNDIDAD

MANIPULADOS DE PAPEL Y SOBRES



MANIPULADOS DE PAPEL Y SOBRES

SERIE ANTARTIK. TAPA FORRADA - PAPEL DE 90 g/m²

antartik*

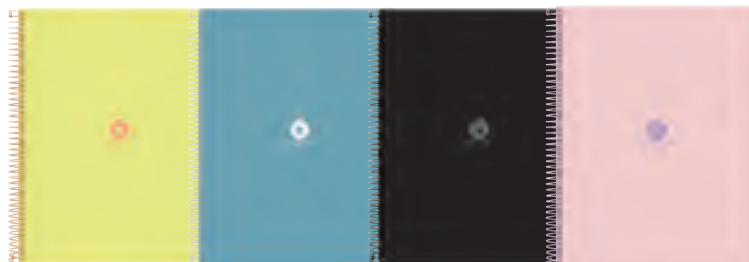
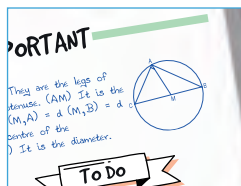
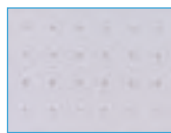
**A**

CÓD.	REF.	COLOR			
166557	KB49	● AMARILLO	-	1	6,27€
166558	KB50	● CELESTE	-	1	6,27€
166559	KB51	● NEGRO	-	1	6,27€
166560	KB52	● ROSA	-	1	6,27€

CUADERNO ESPIRAL TAPA FORRADA PUNTEADO

El cuaderno de más alta gama del mercado que se distingue por su suavidad y blancura de su papel haciendo la escritura muy fluida. Tapa de cartón entrecorado de 1,5 mm de espesor, forrado a una cara con papel estucado mate extrasuave y reserva de barniz UVI. Guarda interior impresa. 80 hojas de gran resistencia y rigidez. Papel extrablancos de 90 g/m². La tinta no traspasa. Banda de color. Microperforado. Espiral nylonizada de colores. Coil-lock. Interior impreso en suaves puntos grises equidistantes en 5 mm que suponen una perfecta guía. Ideal para hacer bocetos, dibujar, tomar apuntes o hacer gráficos. Formato DIN A4. **El cuaderno.**



SERIE ANTARTIK. RECAMBIOS

antartik*

**B**

CÓD.	REF.	COLOR			
166449	RX07	● AMARILLO	-	1	3,85€
166450	RX08	● AZUL OSCURO	-	1	3,85€
166451	RX09	● CELESTE	-	1	3,85€
163537	RX03	● FRAMBUESA	-	1	3,85€
163540	RX06	● MENTA	-	1	3,85€
163538	RX04	● MOSTAZA	-	1	3,85€
163536	RX02	● NEGRO	-	1	3,85€
163539	RX05	● ROSA	-	1	3,85€
166453	RX11	● TURQUESA	-	1	3,85€
166452	RX10	● VERDE	-	1	3,85€



RECAMBIO DE ANILLAS ANTARTIK

Recambio DIN A4 Antartik. Cuadro de 5 mm. 1 banda con 4 taladros. 80 hojas de 90 g/m². El recambio con exclusivo diseño, características de alta gama, un recambio sin precedentes que se distingue por la suavidad y blancura de su papel. Papel extrablancos ultrasuave que hace la escritura mucho más fluida. La tinta no traspasa. **El recambio.**

antartik*

**C**

PESO TOTAL DEL RECAMBIO: 650 g.

CÓD.	REF.	IMPRESIÓN	GRAMAJE			
166448	RX12	RAYADO 7 mm	100 g/m ²	-	1	5,08€
79124	RX01	CUADRÍCULA 5 mm	90 g/m ²	-	1	5,02€

RECAMBIO DE ANILLAS ANTARTIK

Recambio de papel extrablancos que se distingue por su suavidad y blancura. Hace la escritura más fluida. 100 hojas con banda de colores. Formato DIN A4. 4 taladros. **El recambio.**

antartik*



CÓD.	REF.			
171398	RX13	-	1	5,02€

RECAMBIO DE ANILLAS ANTARTIK PUNTEADO

Recambio DIN A4 con 5 bandas de color que ofrece una excelente organización por asignaturas o temas, ideal para estudiantes y profesionales. Con sus 4 taladros, se adapta perfectamente a archivadores estándar, permitiéndote tomar notas o apuntes. Cuenta con 100 hojas de 90 g/m², extraopaco para evitar que la tinta traspase y con secado rápido para prevenir borrones. La suavidad al escribir sobre nuestro papel proporciona una experiencia de escritura placentera. El rayado interior punteado, ofrece una sutileza y limpieza excepcionales, resaltando la escritura y facilitando la lectura y el estudio. **El recambio.**





A

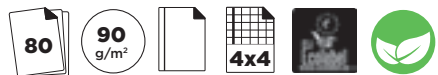

CÓD.	TAMAÑO			
49367	FOLIO	1	5	4,64€
49368	CUARTO	1	5	2,56€

TAPA BLANDA

Tapa de cartoncillo impreso. 80 hojas. Papel de 90 g/m². Espiral negra. Cuadrícula de 4 mm. Con margen. Colores surtidos. **El cuaderno.**



B



CÓD.			
49366	1	5	4,31€

TAPA EXTRADURA

Tapa extradura. 80 hojas. Papel de 90 g/m² extrablanco y satinado. Pizarra blanca en el interior de las dos tapas. Cuadrícula de 4 mm. Con margen. Tamaño 4°. Colores surtidos. **El cuaderno.**



C

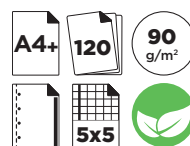

CÓD.			
154783	1	5	11,36€

TAPA EXTRADURA EUROPEANBOOK 4 WRITE & ERASE

Cuaderno multiasignaturas perfecto para poder organizar por color según las asignaturas o temas. Con 4 colores de recuadro para tener los apuntes y notas siempre organizados. Además, es compatible con la aplicación gratuita Scribzee que permite compartir, organizar y consultar las notas cuando quieras y dónde quieras desde tu smartphone. Con pizarra blanca extraíble y bolsa portahojas. 120 hojas. Tapa extradura. Papel de 90 g/m². Microperforado. Cuadrícula de 5 mm. Con margen. Formato DIN A4+. 4 colores surtidos. **El cuaderno.**



MANIPULADOS DE PAPEL Y SOBRES



UNIDAD MÍNIMA DE VENTA



PERMITE APERTURA DE ENVASE



MEDIDAS: ANCHO X ALTO X PROFUNDIDAD

MOCHILAS



DESCUBRE LAS
NOVEDADES PARA
ESTE CURSO



Sostenibilidad



Fabricadas con materiales reciclados y sostenibles y de calidad, respetuosos con el medio ambiente.



Organización



Diseñados para ayudar a mantener todo en su lugar, nuestros productos cuentan con múltiples compartimentos.

Ergonomía



Pensadas para adaptarse a cualquier ritmo de vida, ofreciendo un confort inigualable.

Creatividad



Mochilas para estudiantes creadas por estudiantes. Nuestras mochilas fueron co-diseñadas con un grupo de jóvenes con el objetivo de encontrar la mochila ideal.



A



CÓD.	COLOR			
50356	● AMARILLO	1	5	6,57€
50353	● AZUL	1	5	6,57€
50357	● LILA	1	5	6,57€
74361	● MENTA	-	1	6,57€
74357	● GRIS	-	1	6,57€
50354	● ROJO	1	5	6,57€
74362	● ROSA	-	1	6,57€
74358	● ROSA FUCSIA	-	1	6,57€
74359	● TURQUESA	-	1	6,57€
50355	● VERDE	1	5	6,57€
49369	SURTIDOS	-	4	6,57€

WRITE & ERASE

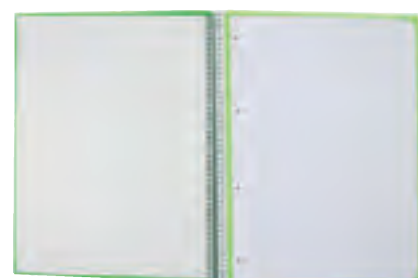

*SURTIDOS: azul, rojo, verde, lila, turquesa y fucsia.

TAPA EXTRADURA EUROPEANBOOK 1

Tapa extradura de acabado brillo. 80 hojas. Papel de 90 g/m², extrablanco y satinado. Con pizarra blanca. 4 taladros. Espiral simple a juego con el color de la tapa y el recuadro. Cuadrícula de 5 mm. Formato DIN A4+. **El cuaderno.**



B

WRITE & ERASE



CÓD.	COLOR			
154794	● FLAMINGO	1	5	6,81€
154795	● MALVA	1	5	6,81€
154796	● VERDE MENTA	1	5	6,81€
64882	● AQUA INTENSO	1	5	6,81€

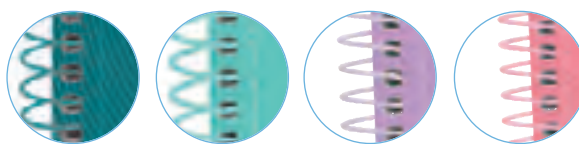

TAPA EXTRADURA EUROPEANBOOK 1 TOUCH

Tapa extradura acabado mate. 80 hojas. Microperforado. Cuadrícula de 5 mm con margen. Con pizarra blanca en el interior de las dos tapas. Colores pastel con recuadro y espiral a juego. Formato DIN A4+. **El cuaderno.**



C



CÓD.			
64871	1	5	10,88€

TAPA EXTRADURA EUROPEANBOOK 5 BLACK N'COLOURS

Diseño discreto, pero con un toque de color. Tapa extradura de color negro con logo de color. Papel de 90 g/m². 100 hojas con bandas de color con las hojas troqueladas en forma de pestañas personalizables, para varias asignaturas y práctico para utilizar como separadores. Microperforado. 4 taladros. OPTIK PAPER. Permite escribir por las dos caras. Cuadrícula de 5 mm. Formato DIN A4+. **El cuaderno.**

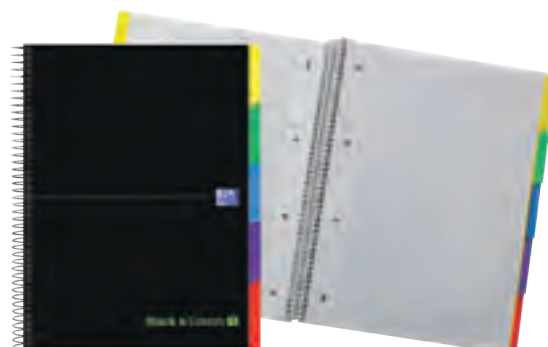



A

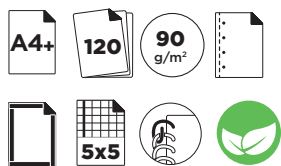

cód.
74044 1 5 11,04€

TAPA EXTRADURA EUROPEANBOOK 4

Cuaderno con doble espiral. Tapa extradura. 120 hojas. Papel de 90 g/m² OPTIK PAPER. Permite escribir por las dos caras. La tinta no traspasa. Microperforado. Cuadrícula de 5 mm. 4 taladros. 4 recuadros de color divididos por 3 separadores extraíbles. Formato DIN A4+. Colores surtidos. **El cuaderno.**



B

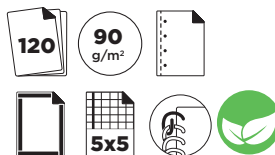

CÓD.	FORMATO	TALADROS			
① 74040	DIN A5+	6	-	1	6,57€
② 74043	DIN A4+	4	-	1	10,46€

TAPA EXTRADURA EUROPEANBOOK

Tapa extradura de cartón muy resistente. Microperforado. Papel de 90 g/m². Optik Paper. 120 hojas. Cuadrícula de 5 mm. Sin margen. Recuadro de 4 colores. **El cuaderno.**



C



CÓD.	COLOR	IMPRESIÓN			
64890	VIVOS	CUADRÍCULA 5 mm	-	1	10,83€
64891	PASTEL	RAYADO HORIZONTAL	1	5	10,83€

TAPA EXTRADURA EUROPEANBOOK TOUCH

Tapa extradura con tacto suave. 120 hojas. Papel de 90 g/m², extrablancos y satinados. Con un tacto suave y un acabado mate. OPTIK PAPER. Permite escribir por las dos caras. Microperforado. 5 colores de recuadro que permiten identificar rápidamente cada asignatura. Espiral simple a juego con el color de la tapa y el recuadro. Formato DIN A4+. Colores surtidos. **El cuaderno.**



D



cód.
77767 1 5 13,67€

TAPA PLÁSTICO EUROPEANBOOK 4

Cuaderno con doble espiral. Tapa fabricada en polipropileno. 120 hojas. Papel de 90 g/m² OPTIK PAPER. Permite escribir por las dos caras. La tinta no traspasa. Microperforado. Rayado horizontal. 4 taladros. 4 recuadros de color divididos por 3 separadores extraíbles. Con bolsa portahojas. Formato DIN A4+. Colores surtidos. **El cuaderno.**



MANIPULADOS DE PAPEL Y SOBRES



UNIDAD MÍNIMA DE VENTA



PERMITE APERTURA DE ENVASE



MEDIDAS: ANCHO X ALTO X PROFUNDIDAD



A



CÓD.	FORMATO			
74042	DIN A4+	-	1	12,60€
74041	DIN A5+	-	1	8,08€

TAPA PLÁSTICO EUROPEANBOOK LAGOON

Tapa de plástico translúcido muy resistente y ligera. Con espiral simple que permite girar las hojas 360°. Microperforado. 4 taladros. Papel de 90 g/m². Recuadros de colores. Optik Paper. 120 hojas. Cuadrícula de 5 mm. Sin margen. Recuadros de colores. **El cuaderno.**

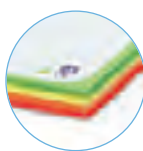

B



CÓD.				
64872	1	5		13,48€

TAPA PLÁSTICO EUROPEANBOOK 8 LIVE&GO

Diseño discreto, pero con un toque de color. Tapa de plástico opaco. 160 hojas. Papel de 90 g/m². Multisignatura, con 8 bandas de color. Bolsa portahojas. Microperforado. 4 taladros. OPTIK PAPER. Permite escribir por las dos caras. Cuadrícula de 5 mm. Formato DIN A4+. Tapa color negro. **El cuaderno.**

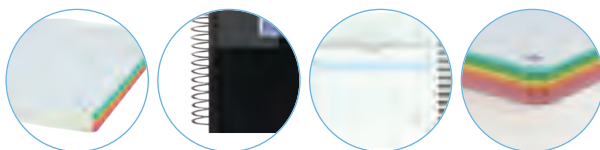

C



CÓD.				
154782	1	5		12,99€

TAPA EXTRADURA EUROPEANBOOK 10

Tapas extradura. Incluye pizarra blanca en el interior de las tapas para cálculos, anotaciones, borradores,... 4 taladros que permiten archivar fácilmente las hojas. Papel de 90 g/m² Optik Paper. 10 colores de recuadro. 150 hojas. Cuadrícula 5 mm. Formato DIN A4+. **El cuaderno.**



CUADERNOS CARCHIVO

CARCHIVO

A



CÓD.	COLOR	FORMATO	CONTENIDO			
170589	● AZUL OSCURO	DIN A4	11 DISCOS ABS DE 30 mm	-	1	14,99€
170588	● NEGRO	DIN A4	11 DISCOS ABS DE 30 mm	-	1	14,99€
170590	● ROJO	DIN A4	11 DISCOS ABS DE 30 mm	-	1	14,99€
170592	● VERDE	DIN A4	11 DISCOS ABS DE 30 mm	-	1	14,99€
170591	● VIOLETA	DIN A4	11 DISCOS ABS DE 30 mm	-	1	14,99€
170597	● AZUL PASTEL	DIN A4	11 DISCOS ABS DE 30 mm	-	1	14,99€
170594	● MALVA PASTEL	DIN A4	11 DISCOS ABS DE 30 mm	-	1	14,99€
170593	● MENTA PASTEL	DIN A4	11 DISCOS ABS DE 30 mm	-	1	14,99€
170596	● ROSA PASTEL	DIN A4	11 DISCOS ABS DE 30 mm	-	1	14,99€
170595	● VERDE PASTEL	DIN A4	11 DISCOS ABS DE 30 mm	-	1	14,99€
170599	● AZUL OSCURO	DIN A5	8 DISCOS ABS DE 30 mm	-	1	9,90€
170598	● NEGRO	DIN A5	8 DISCOS ABS DE 30 mm	-	1	9,90€
170600	● ROJO	DIN A5	8 DISCOS ABS DE 30 mm	-	1	9,90€
170602	● VERDE	DIN A5	8 DISCOS ABS DE 30 mm	-	1	9,90€
170601	● VIOLETA	DIN A5	8 DISCOS ABS DE 30 mm	-	1	9,90€
170607	● AZUL PASTEL	DIN A5	8 DISCOS ABS DE 30 mm	-	1	9,90€
170604	● MALVA PASTEL	DIN A5	8 DISCOS ABS DE 30 mm	-	1	9,90€
170603	● MENTA PASTEL	DIN A5	8 DISCOS ABS DE 30 mm	-	1	9,90€
170606	● ROSA PASTEL	DIN A5	8 DISCOS ABS DE 30 mm	-	1	9,90€
170605	● VERDE PASTEL	DIN A5	8 DISCOS ABS DE 30 mm	-	1	9,90€



VER
pág.
438
SEPARADORES



CUADERNO INGENIOX

Portadas de polipropileno foam de alta calidad. Personaliza, organiza y reorganiza tus notas, apuntes y planes de manera rápida y sencilla gracias a su sistema de encuadernación de discos. 80 hojas extraíbles de 100 g/m². Papel Premium Opaque certificado FSC MixEU ECO-LABEL. Cierre con goma elástica. Papel en cuadrícula de 5 mm. Reciclable 100%. **El cuaderno.**

CARCHIVO

N

B



CÓD.	COLOR			
86086	● BEIGE	-	1	24,44€
86087	● NEGRO	-	1	24,44€
86088	● VERDE	-	1	24,44€



CUADERNO MY PLANNER INGENIOX

Cuaderno de organización personal. Con tapas de polipropileno extrarrígido foam. Papel 100 g/m². Incluye calendarios, planning semanal, anual y tracker de hábitos. 14 meses semana vista sin fechas. 92 páginas. Dots, regla, sobre, portabolígrafos, 6 separadores y 134 stickers. Formato DIN A5. **El cuaderno.**

CARCHIVO

C

5



CÓD.	FORMATO	IMPRESIÓN			
170619	DIN A4	CUADRÍCULA 5 mm	-	1	5,71€
170618	DIN A4	RAYADO HORIZONTAL 7 mm	-	1	5,71€
170621	DIN A4	PUNTOS	-	1	5,71€
170620	DIN A4	LISO	-	1	5,71€
170622	DIN A5	RAYADO HORIZONTAL 7 mm	-	1	3,52€



1

2

3

4

RECAMBIO CUADERNO INGENIOX

Diseñado para el sistema de encuadernación de discos, te permite personalizar, organizar y reorganizar tus notas, apuntes y planes de manera rápida y sencilla en tu cuaderno IngenioX. 50 hojas de 100 g/m². Papel Premium Opaque certificado FSC Mix EU ECO-LABEL. Reciclable 100%. Formatos DIN A4 y DIN A5. **El cuaderno.**



UNIDAD MÍNIMA DE VENTA



PERMITE APERTURA DE ENVASE



MEDIDAS: ANCHO X ALTO X PROFUNDIDAD



A



CÓD. **170623** - 1 7,86€



RECAMBIO INGENIOX PLANNER

Recambio diseñado específicamente para encuadernación de discos, pensado para organizar de manera eficiente y efectiva. Con 144 páginas extraíbles de papel Premium Opaque de 100 g/m², certificado FSC Mix EU ECO-LABEL, cada página ofrece una experiencia de escritura suave y de alta calidad. Formato DIN A5. 14 meses de planificación semana vista, calendario, planning semanal y anual, trackers de hábitos, herramientas necesarias para una gestión completa de tiempo y metas. Reciclable 100%. **El cuaderno.**



B



CÓD. **170615** - 1 1,92€



MARCAPÁGINAS INGENIOX

Set de 4 marcapáginas + regla, complemento imprescindible para tu cuaderno de discos. Con sus pestañas de color neón, añade un toque increíble a tus notas, apuntes, planes o proyectos. Polipropileno extrafuerte. 4 posiciones. Regla de 14 cm. Reciclable 100%. Compatible con cuadernos de discos Ingeniox formatos A4, A5 y A6. **El marcapáginas.**

LIBRETAS ESCOLARES SERIE TAPA NEGRA



C



CÓD.	REF.	FORMATO	IMPRESIÓN			
54413	LA15	DIN A4	LISO	1	10	2,72€
54415	LA17	DIN A5	CUADRÍCULA 5 mm	1	10	1,70€
54414	LA16	DIN A5	RAYADO HORIZONTAL	1	10	1,70€
54416	LA18	DIN A5	LISO	1	10	1,70€

LIBRETA ESCOLAR GRAPADA NEGRA

Fabricada en cartoncillo impreso y plastificado brillo. 80 hojas. Doble margen. Papel de 60 g/m². Color negro. **La libreta.**



LIBRETAS ESCOLARES SERIE SMART



D

CÓD.	REF.	FORMATO	IMPRESIÓN	Nº HOJAS			
24325	LA01	DIN A4	CUADRÍCULA 4 mm	32	-	1	1,73€
37576	LA02	DIN A4	CUADRÍCULA 4 mm	80	-	1	3,11€
10003	LA27	DIN A4	CUADRÍCULA 5 mm	80	-	10	3,11€
51710	LA12	DIN A4	RAYADO HORIZONTAL**	80	-	1	3,11€
22518	LB10	DIN A5	CUADRÍCULA 4 mm	16	1	10	0,91€
22521	LB11	DIN A5	CUADRÍCULA 6 mm	16	1	20	0,89€
24323	LB12	DIN A5	CUADRÍCULA 8 mm	16	1	20	0,89€
22523	LB14	DIN A5	PAUTA ANCHA 3,5 mm	16	-	10	0,91€
24322	LB02	DIN A5	CUADRÍCULA 3 mm	32	-	1	1,17€
22524	LB03	DIN A5	CUADRÍCULA 4 mm	32	-	1	1,19€
22527	LB04	DIN A5	CUADRÍCULA 6 mm	32	-	1	1,19€
24324	LB05	DIN A5	CUADRÍCULA 8 mm	32	-	1	1,19€
22528	LB08	DIN A5	PAUTA ESTRECHA 2,5 mm	32	-	1	1,19€
22529	LB07	DIN A5	PAUTA ANCHA 3,5 mm	32	-	1	1,19€
72698	LB57	DIN A5	RAYADO Nº46*	32	-	1	1,19€
22525	LB06	DIN A5	RAYADO HORIZONTAL	32	-	1	1,19€
37577	LB01	DIN A5	CUADRÍCULA 4 mm	80	-	1	1,81€
10189	LA28	DIN A5	CUADRÍCULA 5 mm	80	1	10	1,60€
51711	LB34	DIN A5	RAYADO HORIZONTAL**	80	1	10	1,60€
63650	LB62	DIN A5 (APAISADO)	CUADRÍCULA 3 mm APAISADA	32	-	1	1,19€
24329	LB53	DIN A5 (APAISADO)	CUADRÍCULA 4 mm APAISADA	32	-	1	1,23€
68111	LB61	DIN A5 (APAISADO)	CUADRÍCULA 6 mm APAISADA	32	-	1	1,22€
77907	LB60	DIN A5 (APAISADO)	PAUTA ESTRECHA 2,5 mm APAISADA	32	-	1	1,20€

* Sin margen. ** Doble margen.

LIBRETA ESCOLAR GRAPADA SMART

Tapa de 250 g/m² fabricada en cartoncillo impreso y plastificado brillo. Papel de 60 g/m². Contiene etiqueta en la portada para rellenar con datos. Con margen. Colores surtidos. **La libreta.**

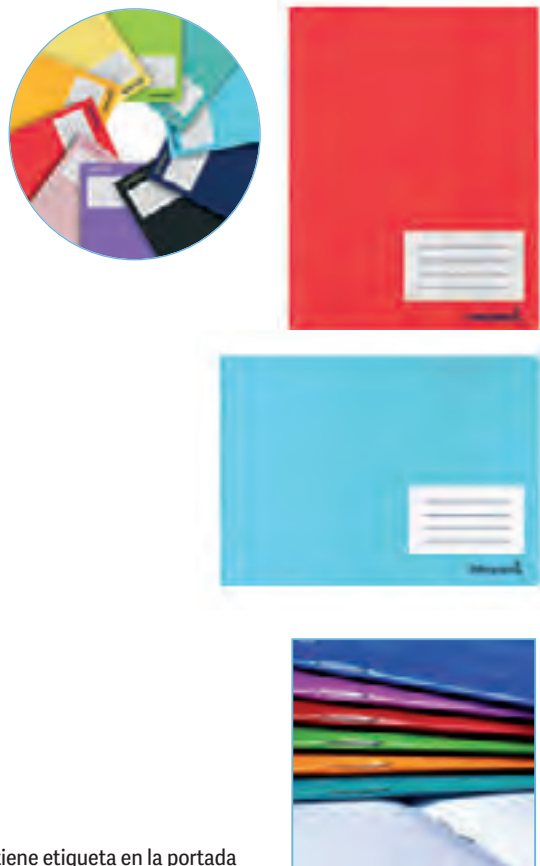

LIBRETAS ESCOLARES SERIE SCRIPTUS



A



CÓD.	REF.	FORMATO	IMPRESIÓN			
52157	LA05	DIN A4	CUADRÍCULA 3 mm	1	5	3,30€
52158	LA06	DIN A4	CUADRÍCULA 4 mm	1	5	3,30€
63826	LA24	DIN A4	CUADRÍCULA 5 mm	-	5	3,30€
52159	LA07	DIN A4	CUADRÍCULA 6 mm	1	5	3,30€
52160	LA08	DIN A4	CUADRÍCULA 8 mm	1	5	3,30€
53704	LB38	DIN A4	RAYADO Nº46 *	1	5	3,30€
48472	LA11	DIN A4	RAYADO HORIZONTAL	1	5	3,30€
48474	LA10	DIN A4	PAUTA ESTRECHA 2,5 mm	1	5	3,30€
48473	LA09	DIN A4	PAUTA ANCHA 3,5 mm	1	5	3,30€
52198	LB31	DIN A4	LISO *	1	5	3,30€
63827	LA25	DIN A4	RAYADO MONTESSORI 3,5 mm	-	5	3,30€
63828	LA26	DIN A4	RAYADO MONTESSORI 5 mm	-	5	3,30€
52162	LB16	DIN A5+	CUADRÍCULA 3 mm	1	5	2,15€
52163	LB17	DIN A5+	CUADRÍCULA 4 mm	1	5	2,15€
63829	LB63	DIN A5+	CUADRÍCULA 5 mm	1	5	2,15€
52164	LB18	DIN A5+	CUADRÍCULA 6 mm	1	5	2,15€
52165	LB19	DIN A5+	CUADRÍCULA 8 mm	1	5	2,15€
72245	LA19	DIN A5+	RAYADO Nº 46 *	1	5	2,15€
48480	LB22	DIN A5+	RAYADO HORIZONTAL	1	5	2,15€
48481	LB20	DIN A5+	PAUTA ANCHA 3,5 mm	1	5	2,15€
52199	LB32	DIN A5+	LISO *	1	5	2,15€
63830	LB64	DIN A5+	RAYADO MONTESSORI 3,5 mm	-	5	2,15€
63831	LB65	DIN A5+	RAYADO MONTESSORI 5 mm	-	5	2,15€

* Sin margen.

LIBRETA ESCOLAR GRAPADA SCRIPTUS

Tapa de papel estucado de 270 g/m² y plastificado brillo. 48 hojas. Papel 90 g/m² de óptima calidad. Muy resistente. No traspasa la tinta. Con margen. Colores surtidos. **La libreta.**

LIBRETAS ESCOLARES SERIE 360°



B



CÓD.	REF.	FORMATO	IMPRESIÓN	COLOR			
05166	LF19	DIN A4	CUADRÍCULA 3 mm	INTENSOS	1	8	2,96€
64807	LF01	DIN A4	CUADRÍCULA 4 mm	INTENSOS	-	1	2,96€
05086	LF11	DIN A4	RAYADO HORIZONTAL	INTENSOS	1	8	2,96€
05087	LF12	DIN A4	LISO SIN MARGEN	INTENSOS	1	8	2,96€
05167	LF20	DIN A4	RAYADO Nº 46 *	INTENSOS	1	8	2,96€
05090	LF14	DIN A4	PAUTA ANCHA 3,5 mm	INTENSOS	1	8	2,96€
05089	LF13	DIN A4	PAUTA ESTRECHA 2,5 mm	INTENSOS	1	8	2,96€
163666	LF23	DIN A4	CUADRÍCULA 4 mm	PASTEL	-	1	3,67€
163667	LF24	DIN A4	LISO	PASTEL	-	1	3,67€
05168	LF21	DIN A5	CUADRÍCULA 3 mm	INTENSOS	1	8	2,09€
64809	LF03	DIN A5	CUADRÍCULA 4 mm	INTENSOS	1	8	2,09€
05162	LF15	DIN A5	RAYADO HORIZONTAL	INTENSOS	1	8	2,09€
05163	LF16	DIN A5	LISO	INTENSOS	1	8	2,09€
05169	LF22	DIN A5	RAYADO Nº 46 *	INTENSOS	1	8	2,09€
05165	LF18	DIN A5	PAUTA ANCHA 3,5 mm	INTENSOS	1	8	2,09€
05164	LF17	DIN A5	PAUTA ESTRECHA 2,5 mm	INTENSOS	1	8	2,09€
163670	LF27	DIN A5	CUADRÍCULA 4 mm	PASTEL	-	1	2,28€
163671	LF28	DIN A5	LISO	PASTEL	-	1	2,28€



*Sin margen.

LIBRETA ESCOLAR GRAPADA 360°

Libreta con tapa de plástico flexible y resistente. Se puede abrir completamente para una mayor comodidad. 48 hojas. Papel de 90 g/m². Con margen. Colores surtidos. **La libreta.**



UNIDAD MÍNIMA DE VENTA



PERMITE APERTURA DE ENVASE



MEDIDAS: ANCHO X ALTO X PROFUNDIDAD

MANIPULADOS DE PAPEL Y SOBRES

LIBRETAS ESCOLARES OXFORD



1

A



CÓD.	FORMATO	COLORES	IMPRESIÓN			
77760	DIN A6	SURTIDOS	CUADRÍCULA 5 mm	-	10	2,94€
77761	DIN A5	SURTIDOS	CUADRÍCULA 4 mm	1	10	3,40€
77237	DIN A5	SURTIDOS	RAYADO HORIZONTAL	-	10	3,40€
77236	DIN A5	● NEGRO	RAYADO HORIZONTAL	1	10	3,40€
77762	DIN A4	SURTIDOS	CUADRÍCULA 4 mm	-	10	6,15€
77240	DIN A4	SURTIDOS	CUADRÍCULA 5 mm	1	10	6,15€
77238	DIN A4	SURTIDOS	RAYADO HORIZONTAL	1	10	6,15€
77763	DIN A4	SURTIDOS	LISO	1	10	6,15€
77241	DIN A4	● NEGRO	CUADRÍCULA 5 mm	-	1	6,15€
77239	DIN A4	● NEGRO	RAYADO HORIZONTAL	1	10	6,15€

2



OPEN FLEX®



LIBRETA GRAPADA OPEN FLEX

Libreta grapada con tapas de plástico translúcido de gran resistencia. OPENFLEX: con apertura 180° para una máxima comodidad de escritura. 48 hojas. Con una página de guarda. Papel de 90 g/m². OPTIK PAPER: permite escribir por las dos caras. La tinta no traspasa. **La libreta.**



B

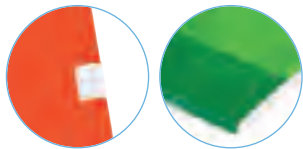

CÓD.	FORMATO	IMPRESIÓN			
49372	DIN A4	CUADRÍCULA 4 mm	1	10	5,04€
49376	DIN A4	RAYADO HORIZONTAL	1	10	5,04€
49374	DIN A4	PAUTA ESTRECHA 2,5 mm	1	10	5,04€
49373	DIN A5	CUADRÍCULA 4 mm	1	10	2,78€

LIBRETA GRAPADA

Tapas plastificadas. Con dibujo del rayado en la tapa para identificarlo fácilmente. 48 hojas. Papel de 90 g/m². OPTIK PAPER: permite escribir por las dos caras. La tinta no traspasa. Con margen. **La libreta.**

LIBRETAS ÍNDICE



C



CÓD.	REF.			
37500	IF01	-	12	1,91€

LIBRETA ÍNDICE

Tapa de cartoncillo impreso. Índice flexible. Tamaño cuarto (207 x 154 mm). Papel de 70 g/m². Grapadas. 24 hojas. Colores surtidos. **La libreta.**



antartik®

**CUADERNO CON GOMILLA ANTARTIK NOTES
TAPA BLANDA**

DETALLE FAJILLA



PAPEL

- Papel extrablanco de 80 g/m².
- Certificado FSC.
- Con margen.
- 2 marcapáginas
- 100 hojas.

TAPA BLANDA

- Símil piel.
- Tacto ultrasuave.
- 12 colores.
- Interior de portada impresa.
- Detalles en relieve.
- Tapa con gomilla.

IMPRESIÓN

- 4 tipos de impresión: cuadrícula, liso, puntos y rayas.

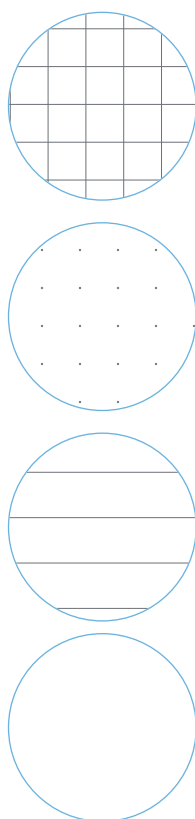

A

CÓD.	REF.	COLOR TAPA/GOMILLA	IMPRESIÓN			
170157	TX91	● AZUL CLARO	CUADRÍCULA	-	1	6,45€
170122	TX56	● AZUL MARINO	CUADRÍCULA	-	1	6,45€
170143	TX77	● BURDEOS	CUADRÍCULA	-	1	6,45€
170115	TX49	● NEGRO	CUADRÍCULA	-	1	6,45€
170129	TX63	● ROJO	CUADRÍCULA	-	1	6,45€
170164	TX98	● ROSA PASTEL	CUADRÍCULA	-	1	6,45€
170150	TX84	● TURQUESA	CUADRÍCULA	-	1	6,45€
170136	TX70	● VERDE AGUAMARINA	CUADRÍCULA	-	1	6,45€
170154	TX88	● AZUL CLARO	LISAS	-	1	6,45€
170119	TX53	● AZUL MARINO	LISAS	-	1	6,45€
170140	TX74	● BURDEOS	LISAS	-	1	6,45€
170112	TX46	● NEGRO	LISAS	-	1	6,45€
170126	TX60	● ROJO	LISAS	-	1	6,45€
170161	TX95	● ROSA PASTEL	LISAS	-	1	6,45€
170147	TX81	● TURQUESA	LISAS	-	1	6,45€
170133	TX67	● VERDE AGUAMARINA	LISAS	-	1	6,45€
170155	TX89	● AZUL CLARO	PUNTOS	-	1	6,45€
170120	TX54	● AZUL MARINO	PUNTOS	-	1	6,45€
170141	TX75	● BURDEOS	PUNTOS	-	1	6,45€
170113	TX47	● NEGRO	PUNTOS	-	1	6,45€
170127	TX61	● ROJO	PUNTOS	-	1	6,45€
170162	TX96	● ROSA PASTEL	PUNTOS	-	1	6,45€
170148	TX82	● TURQUESA	PUNTOS	-	1	6,45€
170134	TX68	● VERDE AGUAMARINA	PUNTOS	-	1	6,45€
170156	TX90	● AZUL CLARO	RAYAS	-	1	6,45€
170121	TX55	● AZUL MARINO	RAYAS	-	1	6,45€
170142	TX76	● BURDEOS	RAYAS	-	1	6,45€
170114	TX48	● NEGRO	RAYAS	-	1	6,45€
170128	TX62	● ROJO	RAYAS	-	1	6,45€
170163	TX97	● ROSA PASTEL	RAYAS	-	1	6,45€
170149	TX83	● TURQUESA	RAYAS	-	1	6,45€
170135	TX69	● VERDE AGUAMARINA	RAYAS	-	1	6,45€

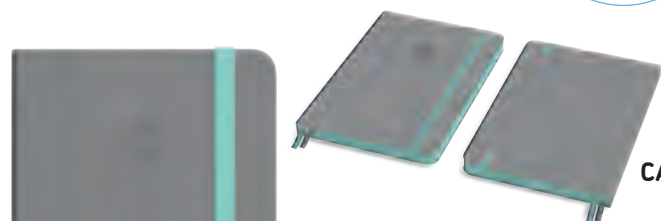

CANTOS PINTADOS

B

IMPRESIÓN DE LOS CANTOS DEL CUADERNO DEL MISMO COLOR DE LA GOMILLA

CÓD.	REF.	COLOR TAPA	COLOR GOMILLA/CANTOS	IMPRESIÓN			
170178	TY13	● GRIS	● TURQUESA	CUADRÍCULA	-	1	7,50€
170192	TY27	● MORADO	● AMARILLO	CUADRÍCULA	-	1	7,50€
170171	TY06	● NEGRO	● ROJO	CUADRÍCULA	-	1	7,50€
170185	TY20	● TURQUESA	● ROSA	CUADRÍCULA	-	1	7,50€
170175	TY10	● GRIS	● TURQUESA	LISAS	-	1	7,50€
170189	TY24	● MORADO	● AMARILLO	LISAS	-	1	7,50€
170168	TY03	● NEGRO	● ROJO	LISAS	-	1	7,50€
170182	TY17	● TURQUESA	● ROSA	LISAS	-	1	7,50€
170176	TY11	● GRIS	● TURQUESA	PUNTOS	-	1	7,50€
170190	TY25	● MORADO	● AMARILLO	PUNTOS	-	1	7,50€
170169	TY04	● NEGRO	● ROJO	PUNTOS	-	1	7,50€
170183	TY18	● TURQUESA	● ROSA	PUNTOS	-	1	7,50€
170177	TY12	● GRIS	● TURQUESA	RAYAS	-	1	7,50€
170191	TY26	● MORADO	● AMARILLO	RAYAS	-	1	7,50€
170170	TY05	● NEGRO	● ROJO	RAYAS	-	1	7,50€
170184	TY19	● TURQUESA	● ROSA	RAYAS	-	1	7,50€

DETALLE FAJILLA



UNIDAD MÍNIMA DE VENTA



PERMITE APERTURA DE ENVASE



MEDIDAS: ANCHO X ALTO X PROFUNDIDAD

antartik®

CUADERNO CON GOMILLA ANTARTIK NOTES TAPA BLANDA

DETALLE FAJILLA



A

CÓD.	REF.	COLOR TAPA/GOMILLA	IMPRESIÓN		
170160	TX94	● AZUL CLARO	CUADRÍCULA	- 1	4,88€
170125	TX59	● AZUL MARINO	CUADRÍCULA	- 1	4,88€
170146	TX80	● BURDEOS	CUADRÍCULA	- 1	4,88€
170118	TX52	● NEGRO	CUADRÍCULA	- 1	4,88€
170132	TX66	● ROJO	CUADRÍCULA	- 1	4,88€
170167	TY02	● ROSA PASTEL	CUADRÍCULA	- 1	4,88€
170153	TX87	● TURQUESA	CUADRÍCULA	- 1	4,88€
170139	TX73	● VERDE AGUAMARINA	CUADRÍCULA	- 1	4,88€
170158	TX92	● AZUL CLARO	LISAS	- 1	4,88€
170123	TX57	● AZUL MARINO	LISAS	- 1	4,88€
170144	TX78	● BURDEOS	LISAS	- 1	4,88€
170116	TX50	● NEGRO	LISAS	- 1	4,88€
170130	TX64	● ROJO	LISAS	- 1	4,88€
170165	TX99	● ROSA PASTEL	LISAS	- 1	4,88€
170151	TX85	● TURQUESA	LISAS	- 1	4,88€
170137	TX71	● VERDE AGUAMARINA	LISAS	- 1	4,88€
170159	TX93	● AZUL CLARO	RAYAS	- 1	4,88€
170124	TX58	● AZUL MARINO	RAYAS	- 1	4,88€
170145	TX79	● BURDEOS	RAYAS	- 1	4,88€
170117	TX51	● NEGRO	RAYAS	- 1	4,88€
170131	TX65	● ROJO	RAYAS	- 1	4,88€
170166	TY01	● ROSA PASTEL	RAYAS	- 1	4,88€
170152	TX86	● TURQUESA	RAYAS	- 1	4,88€
170138	TX72	● VERDE AGUAMARINA	RAYAS	- 1	4,88€

PAPEL

- Papel extrablanco de 80 g/m².
- Certificado FSC.
- Con margen.
- 2 marcapáginas.
- 100 hojas.

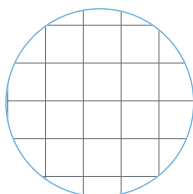

TAPA BLANDA

- Símil piel.
- Tacto ultrasuave.
- 12 colores.
- Interior de portada impresa.
- Detalles en relieve.
- Tapa con gomilla.

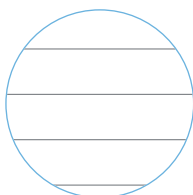

IMPRESIÓN

- 3 tipos de impresión: cuadrícula, liso y rayas.

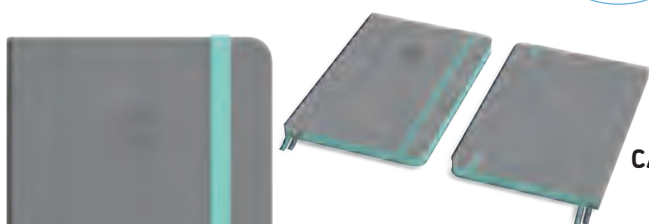
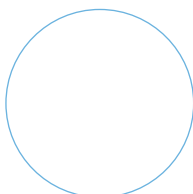

CANTOS PINTADOS

DETALLE FAJILLA

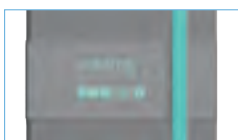

B

IMPRESIÓN DE LOS CANTOS DEL CUADERNO DEL MISMO COLOR DE LA GOMILLA

CÓD.	REF.	COLOR TAPA	COLOR GOMILLA/CANTOS	IMPRESIÓN		
170181	TY16	● GRIS	● TURQUESA	CUADRÍCULA	- 1	5,10€
170195	TY30	● MORADO	● AMARILLO	CUADRÍCULA	- 1	5,10€
170174	TY09	● NEGRO	● ROJO	CUADRÍCULA	- 1	5,10€
170188	TY23	● TURQUESA	● ROSA	CUADRÍCULA	- 1	5,10€
170179	TY14	● GRIS	● TURQUESA	LISAS	- 1	5,10€
170193	TY28	● MORADO	● AMARILLO	LISAS	- 1	5,10€
170172	TY07	● NEGRO	● ROJO	LISAS	- 1	5,10€
170186	TY21	● TURQUESA	● ROSA	LISAS	- 1	5,10€
170180	TY15	● GRIS	● TURQUESA	RAYAS	- 1	5,10€
170194	TY29	● MORADO	● AMARILLO	RAYAS	- 1	5,10€
170173	TY08	● NEGRO	● ROJO	RAYAS	- 1	5,10€
170187	TY22	● TURQUESA	● ROSA	RAYAS	- 1	5,10€



antartik®

CUADERNO CON GOMILLA ANTARTIK NOTES TAPA BLANDA

DETALLE FAJILLA



PAPEL

- Papel extrablanco de 80 g/m².
- Certificado FSC.
- Con margen.
- 2 marcapáginas.
- 100 hojas.

TAPA DURA

- Símil piel.
- Tacto ultrasuave.
- Gran resistencia y rigidez.
- 12 colores.
- Interior de portada impresa.
- Detalles en relieve.
- Tapa con gomilla.

IMPRESIÓN

- 4 tipos de impresión: cuadrícula, liso, puntos y rayas.

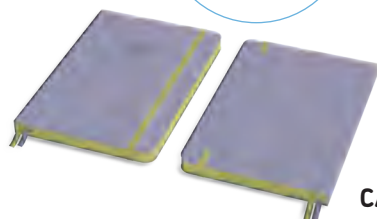
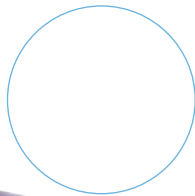
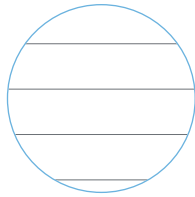
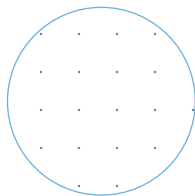
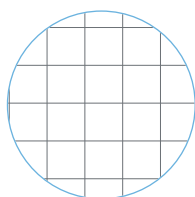

DETALLE FAJILLA

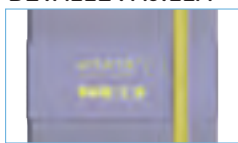

CANTOS PINTADOS

IMPRESIÓN DE LOS CANTOS DEL CUADERNO DEL MISMO COLOR DE LA GOMILLA

CÓD.	REF.	COLOR TAPA	COLOR GOMILLA/CANTOS	IMPRESIÓN			
170079	TX13	● GRIS	● TURQUESA	CUADRÍCULA	-	1	13,88€
170103	TX37	● MORADO	● AMARILLO	CUADRÍCULA	-	1	13,88€
170067	TX01	● NEGRO	● ROJO	CUADRÍCULA	-	1	13,88€
170091	TX25	● TURQUESA	● ROSA	CUADRÍCULA	-	1	13,88€
170076	TX10	● GRIS	● TURQUESA	LISAS	-	1	13,88€
170100	TX34	● MORADO	● AMARILLO	LISAS	-	1	13,88€
170064	TW97	● NEGRO	● ROJO	LISAS	-	1	13,88€
170088	TX22	● TURQUESA	● ROSA	LISAS	-	1	13,88€
170077	TX11	● GRIS	● TURQUESA	PUNTOS	-	1	13,88€
170101	TX35	● MORADO	● AMARILLO	PUNTOS	-	1	13,88€
170065	TW98	● NEGRO	● ROJO	PUNTOS	-	1	13,88€
170089	TX23	● TURQUESA	● ROSA	PUNTOS	-	1	13,88€
170078	TX12	● GRIS	● TURQUESA	RAYAS	-	1	13,88€
170102	TX36	● MORADO	● AMARILLO	RAYAS	-	1	13,88€
170066	TW99	● NEGRO	● ROJO	RAYAS	-	1	13,88€
170090	TX24	● TURQUESA	● ROSA	RAYAS	-	1	13,88€

A

CÓD.	REF.	COLOR TAPA/GOMILLA	IMPRESIÓN			
170043	TW76	● AZUL CLARO	CUADRÍCULA	-	1	13,43€
169983	TW16	● AZUL MARINO	CUADRÍCULA	-	1	13,43€
170019	TW52	● BURDEOS	CUADRÍCULA	-	1	13,43€
169971	TW04	● NEGRO	CUADRÍCULA	-	1	13,43€
169995	TW28	● ROJO	CUADRÍCULA	-	1	13,43€
170055	TW88	● ROSA PASTEL	CUADRÍCULA	-	1	13,43€
170031	TW64	● TURQUESA	CUADRÍCULA	-	1	13,43€
170007	TW40	● VERDE AGUAMARINA	CUADRÍCULA	-	1	13,43€
170040	TW73	● AZUL CLARO	LISAS	-	1	13,43€
169980	TW13	● AZUL MARINO	LISAS	-	1	13,43€
170016	TW49	● BURDEOS	LISAS	-	1	13,43€
169968	TW01	● NEGRO	LISAS	-	1	13,43€
169992	TW25	● ROJO	LISAS	-	1	13,43€
170052	TW85	● ROSA PASTEL	LISAS	-	1	13,43€
170028	TW61	● TURQUESA	LISAS	-	1	13,43€
170004	TW37	● VERDE AGUAMARINA	LISAS	-	1	13,43€
170041	TW74	● AZUL CLARO	PUNTOS	-	1	13,43€
169981	TW14	● AZUL MARINO	PUNTOS	-	1	13,43€
170017	TW50	● BURDEOS	PUNTOS	-	1	13,43€
169969	TW02	● NEGRO	PUNTOS	-	1	13,43€
169993	TW26	● ROJO	PUNTOS	-	1	13,43€
170053	TW86	● ROSA PASTEL	PUNTOS	-	1	13,43€
170029	TW62	● TURQUESA	PUNTOS	-	1	13,43€
170005	TW38	● VERDE AGUAMARINA	PUNTOS	-	1	13,43€
170042	TW75	● AZUL CLARO	RAYAS	-	1	13,43€
169982	TW15	● AZUL MARINO	RAYAS	-	1	13,43€
170018	TW51	● BURDEOS	RAYAS	-	1	13,43€
169970	TW03	● NEGRO	RAYAS	-	1	13,43€
169994	TW27	● ROJO	RAYAS	-	1	13,43€
170054	TW87	● ROSA PASTEL	RAYAS	-	1	13,43€
170030	TW63	● TURQUESA	RAYAS	-	1	13,43€
170006	TW39	● VERDE AGUAMARINA	RAYAS	-	1	13,43€

B

MANIPULADOS DE PAPEL Y SOBRES



UNIDAD MÍNIMA DE VENTA



PERMITE APERTURA DE ENVASE



MEDIDAS: ANCHO X ALTO X PROFUNDIDAD

antartik®

CUADERNO CON GOMILLA ANTARTIK NOTES TAPA DURA

DETALLE FAJILLA



PAPEL

- Papel extrablanco de 80 g/m².
- Certificado FSC.
- Con margen.
- 2 marcapáginas.
- 100 hojas.

TAPA DURA

- Símil piel.
- Tacto ultrasuave.
- Gran resistencia y rigidez.
- 12 colores.
- Interior de portada impresa.
- Detalles en relieve.
- Tapa con gomilla.

IMPRESIÓN

- 4 tipos de impresión: cuadrícula, liso, puntos y rayas.

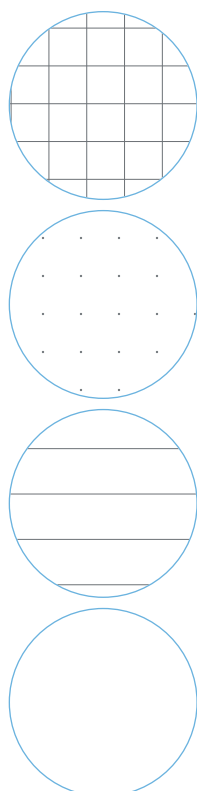

CANTOS PINTADOS

DETALLE FAJILLA

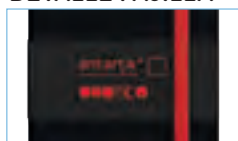

IMPRESIÓN DE LOS CANTOS DEL CUADERNO DEL MISMO COLOR DE LA GOMILLA

A

CÓD.	REF.	COLOR TAPA/GOMILLA	IMPRESIÓN			
170047	TW80	● AZUL CLARO	CUADRÍCULA	-	1	7,13€
169987	TW20	● AZUL MARINO	CUADRÍCULA	-	1	7,13€
170023	TW56	● BURDEOS	CUADRÍCULA	-	1	7,13€
169975	TW08	● NEGRO	CUADRÍCULA	-	1	7,13€
169999	TW32	● ROJO	CUADRÍCULA	-	1	7,13€
170059	TW92	● ROSA PASTEL	CUADRÍCULA	-	1	7,13€
170035	TW68	● TURQUESA	CUADRÍCULA	-	1	7,13€
170011	TW44	● VERDE AGUAMARINA	CUADRÍCULA	-	1	7,13€
170044	TW77	● AZUL CLARO	LISAS	-	1	7,13€
169984	TW17	● AZUL MARINO	LISAS	-	1	7,13€
170020	TW53	● BURDEOS	LISAS	-	1	7,13€
169972	TW05	● NEGRO	LISAS	-	1	7,13€
169996	TW29	● ROJO	LISAS	-	1	7,13€
170056	TW89	● ROSA PASTEL	LISAS	-	1	7,13€
170032	TW65	● TURQUESA	LISAS	-	1	7,13€
170008	TW41	● VERDE AGUAMARINA	LISAS	-	1	7,13€
170045	TW78	● AZUL CLARO	PUNTOS	-	1	7,13€
169985	TW18	● AZUL MARINO	PUNTOS	-	1	7,13€
170021	TW54	● BURDEOS	PUNTOS	-	1	7,13€
169973	TW06	● NEGRO	PUNTOS	-	1	7,13€
169997	TW30	● ROJO	PUNTOS	-	1	7,13€
170057	TW90	● ROSA PASTEL	PUNTOS	-	1	7,13€
170033	TW66	● TURQUESA	PUNTOS	-	1	7,13€
170009	TW42	● VERDE AGUAMARINA	PUNTOS	-	1	7,13€
170046	TW79	● AZUL CLARO	RAYAS	-	1	7,13€
169986	TW19	● AZUL MARINO	RAYAS	-	1	7,13€
170022	TW55	● BURDEOS	RAYAS	-	1	7,13€
169974	TW07	● NEGRO	RAYAS	-	1	7,13€
169998	TW31	● ROJO	RAYAS	-	1	7,13€
170058	TW91	● ROSA PASTEL	RAYAS	-	1	7,13€
170034	TW67	● TURQUESA	RAYAS	-	1	7,13€
170010	TW43	● VERDE AGUAMARINA	RAYAS	-	1	7,13€

B

CÓD.	REF.	COLOR TAPA	COLOR GOMILLA/CANTOS	IMPRESIÓN			
170083	TX17	● GRIS	● TURQUESA	CUADRÍCULA	-	1	7,88€
170107	TX41	● MORADO	● AMARILLO	CUADRÍCULA	-	1	7,88€
170071	TX05	● NEGRO	● ROJO	CUADRÍCULA	-	1	7,88€
170095	TX29	● TURQUESA	● ROSA	CUADRÍCULA	-	1	7,88€
170080	TX14	● GRIS	● TURQUESA	LISAS	-	1	7,88€
170104	TX38	● MORADO	● AMARILLO	LISAS	-	1	7,88€
170068	TX02	● NEGRO	● ROJO	LISAS	-	1	7,88€
170092	TX26	● TURQUESA	● ROSA	LISAS	-	1	7,88€
170081	TX15	● GRIS	● TURQUESA	PUNTOS	-	1	7,88€
170105	TX39	● MORADO	● AMARILLO	PUNTOS	-	1	7,88€
170069	TX03	● NEGRO	● ROJO	PUNTOS	-	1	7,88€
170093	TX27	● TURQUESA	● ROSA	PUNTOS	-	1	7,88€
170082	TX16	● GRIS	● TURQUESA	RAYAS	-	1	7,88€
170106	TX40	● MORADO	● AMARILLO	RAYAS	-	1	7,88€
170070	TX04	● NEGRO	● ROJO	RAYAS	-	1	7,88€
170094	TX28	● TURQUESA	● ROSA	RAYAS	-	1	7,88€



antartik®

CUADERNO CON GOMILLA ANTARTIK NOTES TAPA DURA

DETALLE FAJILLA

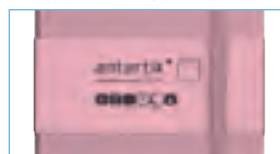

PAPEL

- Papel extrablanco de 80 g/m².
- Certificado FSC.
- Con margen.
- 2 marcapáginas.
- Formato **DIN A6: 100 hojas**.
- Formato **DIN A7: 80 hojas**.

TAPA DURA

- Símil piel.
- Tacto extrasuave.
- Gran resistencia y rigidez.
- 12 colores.
- Interior de portada impresa.
- Detalles en relieve.
- Tapa con gomilla.

IMPRESIÓN

- Formato **DIN A6**: 3 tipos de impresión: cuadrícula, liso y rayas.
- Formato **DIN A7**: tipo de impresión: liso.

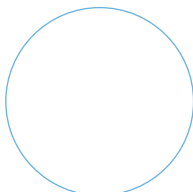
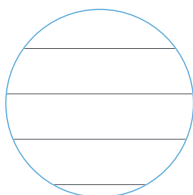
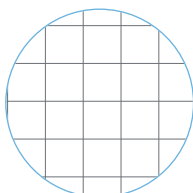
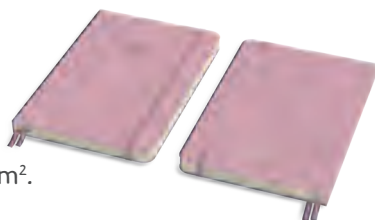

A

CÓD.	REF.	COLOR TAPA/GOMILLA	IMPRESIÓN	FORMATO			
170050	TW83	● AZUL CLARO	CUADRÍCULA	DIN A6	-	1	5,25€
169990	TW23	● AZUL MARINO	CUADRÍCULA	DIN A6	-	1	5,25€
170026	TW59	● BURDEOS	CUADRÍCULA	DIN A6	-	1	5,25€
169978	TW11	● NEGRO	CUADRÍCULA	DIN A6	-	1	5,25€
170002	TW35	● ROJO	CUADRÍCULA	DIN A6	-	1	5,25€
170062	TW95	● ROSA PASTEL	CUADRÍCULA	DIN A6	-	1	5,25€
170038	TW71	● TURQUESA	CUADRÍCULA	DIN A6	-	1	5,25€
170014	TW47	● VERDE AGUAMARINA	CUADRÍCULA	DIN A6	-	1	5,25€
170048	TW81	● AZUL CLARO	LISAS	DIN A6	-	1	5,25€
169988	TW21	● AZUL MARINO	LISAS	DIN A6	-	1	5,25€
170024	TW57	● BURDEOS	LISAS	DIN A6	-	1	5,25€
169976	TW09	● NEGRO	LISAS	DIN A6	-	1	5,25€
170000	TW33	● ROJO	LISAS	DIN A6	-	1	5,25€
170060	TW93	● ROSA PASTEL	LISAS	DIN A6	-	1	5,25€
170036	TW69	● TURQUESA	LISAS	DIN A6	-	1	5,25€
170012	TW45	● VERDE AGUAMARINA	LISAS	DIN A6	-	1	5,25€
170049	TW82	● AZUL CLARO	RAYAS	DIN A6	-	1	5,25€
169989	TW22	● AZUL MARINO	RAYAS	DIN A6	-	1	5,25€
170025	TW58	● BURDEOS	RAYAS	DIN A6	-	1	5,25€
169977	TW10	● NEGRO	RAYAS	DIN A6	-	1	5,25€
170001	TW34	● ROJO	RAYAS	DIN A6	-	1	5,25€
170061	TW94	● ROSA PASTEL	RAYAS	DIN A6	-	1	5,25€
170037	TW70	● TURQUESA	RAYAS	DIN A6	-	1	5,25€
170013	TW46	● VERDE AGUAMARINA	RAYAS	DIN A6	-	1	5,25€
170051	TW84	● AZUL CLARO	LISAS	DIN A7	-	1	2,99€
169991	TW24	● AZUL MARINO	LISAS	DIN A7	-	1	2,99€
170027	TW60	● BURDEOS	LISAS	DIN A7	-	1	2,99€
169979	TW12	● NEGRO	LISAS	DIN A7	-	1	2,99€
170003	TW36	● ROJO	LISAS	DIN A7	-	1	2,99€
170063	TW96	● ROSA PASTEL	LISAS	DIN A7	-	1	2,99€
170039	TW72	● TURQUESA	LISAS	DIN A7	-	1	2,99€
170015	TW48	● VERDE AGUAMARINA	LISAS	DIN A7	-	1	2,99€

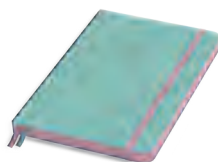

CANTOS PINTADOS

DETALLE FAJILLA



B

IMPRESIÓN DE LOS CANTOS DEL CUADERNO DEL MISMO COLOR DE LA GOMILLA

CÓD.	REF.	COLOR TAPA	COLOR GOMILLA/CANTOS	IMPRESIÓN	FORMATO			
170086	TX20	● GRIS	● TURQUESA	CUADRÍCULA	DIN A6	-	1	5,55€
170110	TX44	● MORADO	● AMARILLO	CUADRÍCULA	DIN A6	-	1	5,55€
170074	TX08	● NEGRO	● ROJO	CUADRÍCULA	DIN A6	-	1	5,55€
170098	TX32	● TURQUESA	● ROSA	CUADRÍCULA	DIN A6	-	1	5,55€
170084	TX18	● GRIS	● TURQUESA	LISAS	DIN A6	-	1	5,55€
170108	TX42	● MORADO	● AMARILLO	LISAS	DIN A6	-	1	5,55€
170072	TX06	● NEGRO	● ROJO	LISAS	DIN A6	-	1	5,55€
170096	TX30	● TURQUESA	● ROSA	LISAS	DIN A6	-	1	5,55€
170085	TX19	● GRIS	● TURQUESA	RAYAS	DIN A6	-	1	5,55€
170109	TX43	● MORADO	● AMARILLO	RAYAS	DIN A6	-	1	5,55€
170073	TX07	● NEGRO	● ROJO	RAYAS	DIN A6	-	1	5,55€
170097	TX31	● TURQUESA	● ROSA	RAYAS	DIN A6	-	1	5,55€
170087	TX21	● GRIS	● TURQUESA	LISAS	DIN A7	-	1	2,99€
170111	TX45	● MORADO	● AMARILLO	LISAS	DIN A7	-	1	2,99€
170075	TX09	● NEGRO	● ROJO	LISAS	DIN A7	-	1	2,99€
170099	TX33	● ROSA	● TURQUESA	LISAS	DIN A7	-	1	2,99€



UNIDAD MÍNIMA DE VENTA



PERMITE APERTURA DE ENVASE



MEDIDAS: ANCHO X ALTO X PROFUNDIDAD

MANIPULADOS DE PAPEL Y SOBRES

LIBRETAS ENCOLADAS

Quo VADIS

A

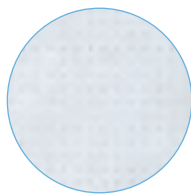

CÓD.	COLOR		
155756	● AZUL	- 1	17,69€
155757	● CIRUELA	- 1	17,69€
155760	● VERDE	- 1	17,69€

LIBRETA TAPA SÍMIL PIEL

Libreta encolada con cierre de gomillas y tapa símil piel. Rayado punteado. Formato DIN A5. 90 g/m². **La libreta.**

lider papel

B

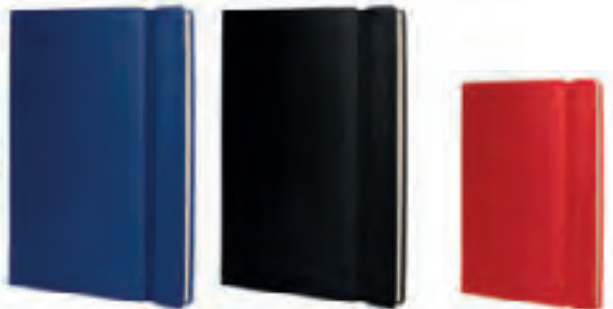

CÓD.	REF.	FORMATO	COLOR	IMPRESIÓN		
36102	LB39	DIN A5	● AZUL	CUADRÍCULA 4 mm	- 1	8,26€
37496	LB47	DIN A5	● NEGRO	ÍNDICE	- 1	9,31€
37497	LD09	DIN A6	● AZUL	ÍNDICE	- 1	6,13€
37498	LG09	DIN A7	● ROJO	ÍNDICE	- 1	4,51€



LIBRETA TAPA SÍMIL PIEL

Cuaderno encolado con cierre de gomillas. Perfecta para llevar encima, tomar apuntes, hacer bocetos, plasmar cualquier idea. Tapa símil-piel flexible de 1,75 mm de espesor. 120 hojas. 70 g/m². Sin margen. **La libreta.**

lider papel

C



CÓD.	REF.		
166146	LB66	- 1	6,14€

LIBRETA ECOUSE

Libreta encolada 100% reciclada. 96 hojas. 70 g/m². Rayado horizontal. Con gomilla y marcapáginas. Ideal para tomar notas y llevarla a todos lados, respetuosa con el medioambiente. Formato DIN A5. **La libreta.**

Clairefontaine

D



CÓD.	FORMATO	COLOR	IMPRESIÓN		
78611	DIN A4	● KRAFT MARRÓN	CUADRÍCULA 5 mm	- 1	11,17€
78615	DIN A4	● NEGRO	CUADRÍCULA 5 mm	- 1	11,17€
78612	DIN A4	● KRAFT MARRÓN	RAYADO HORIZONTAL	- 1	11,17€
78616	DIN A4	● NEGRO	RAYADO HORIZONTAL	- 1	11,17€
63259	DIN A4	● KRAFT MARRÓN	LISO	- 1	11,17€
63261	DIN A4	● NEGRO	LISO	- 1	11,17€
78613	DIN A5	● KRAFT MARRÓN	CUADRÍCULA 5 mm	- 1	7,03€
78617	DIN A5	● NEGRO	CUADRÍCULA 5 mm	- 1	7,03€
78614	DIN A5	● KRAFT MARRÓN	RAYADO HORIZONTAL	- 1	7,03€
78618	DIN A5	● NEGRO	RAYADO HORIZONTAL	- 1	7,03€
63260	DIN A5	● KRAFT MARRÓN	LISO	- 1	7,03€
63262	DIN A5	● NEGRO	LISO	- 1	7,03€

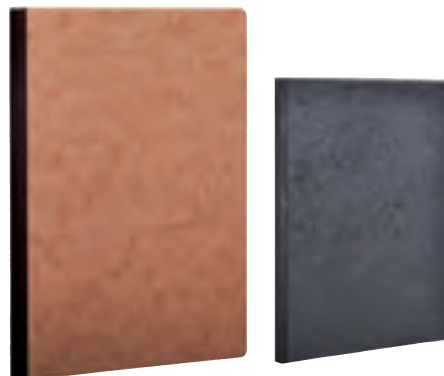

LIBRETA TAPA CARTULINA - ENCOLADA

Cuaderno encolado con lomo de tela. Perfecto para el día a día y para llevar a cualquier parte. Tapa de cartulina coloreada en pasta, grano piel. 96 hojas. Papel vitela aterciopelado de 90 g/m². **La libreta.**



LIBRETAS COSIDAS

antartik®

A



CÓD.	REF.	IMPRESIÓN			
166634	LB70	CUADRÍCULA 5 mm	-	12	2,76€
166635	LB71	CUADRÍCULA 4 mm	-	12	2,76€
166636	LB72	RAYADO HORIZONTAL	1	12	2,76€
167204	LB73	LISO*	-	12	2,76€

*Sin margen.

LIBRETA COSIDA ANTARTIK

Libreta cosida con tapa de papel estucado impreso de 350 g/m² y plastificado en polietileno mate antirrozco con reserva brillo. 48 hojas. Papel extrablanco de 90 g/m² ultrasuave, hace la escritura mucho más fluida. La tinta no traspasa. Colores surtidos. Formato DIN A5+. **La libreta.**

LIBRO DE FIRMAS



B



CÓD.			
57052	-	1	71,47€

LIBRO DE FIRMAS

Libro de firmas con tapa acolchada fabricada en símil piel, rematado con cosido en toda la vuelta. 80 hojas lisas en color crema. Incluye pasapáginas. Medidas: 305 x 210 mm. **El libro.**



BLOCS DE NOTAS



C

CÓD.	REF.	FORMATO	IMPRESIÓN			
03343	BN01	DIN A4	CUADRÍCULA 4 mm *	-	1	3,59€
48397	BN14	DIN A4	RAYADO HORIZONTAL *	-	1	3,59€
03341	BN02	DIN A4	LISO *	-	1	3,59€
03321	BN03	DIN A5	CUADRÍCULA 4 mm	1	6	1,87€
48396	BN13	DIN A5	RAYADO HORIZONTAL	1	6	1,87€
03319	BN04	DIN A5	LISO	1	6	1,87€
03323	BN05	DIN A6	CUADRÍCULA 4 mm	1	10	0,98€
48395	BN12	DIN A6	RAYADO HORIZONTAL	1	10	0,98€
03322	BN06	DIN A6	LISO	1	10	0,98€
10438	BN07	DIN B7	CUADRÍCULA 4 mm	1	10	0,92€
10437	BN08	DIN B7	LISO	1	10	0,86€
02608	BN09	DIN A7	CUADRÍCULA 4 mm	1	10	0,69€
48394	BN11	DIN A7	RAYADO HORIZONTAL	1	10	0,75€
10436	BN10	DIN A7	LISO	1	10	0,71€

*Sin perforar.



BLOC DE NOTAS PERFORADO

Tapa de cartoncillo impreso de 250 g/m². 80 hojas. Papel de 60 g/m². Perforado. **El bloc.**



D

CÓD.	REF.	FORMATO	IMPRESIÓN			
70018	BN21	DIN A4	CUADRÍCULA 4 mm	1	5	3,85€
70019	BN22	DIN A4	LISO	1	5	3,85€
70016	BN19	DIN A5	CUADRÍCULA 4 mm	1	6	1,97€
70017	BN20	DIN A5	LISO	1	6	1,97€
70014	BN17	DIN A6	CUADRÍCULA 4 mm	1	10	1,06€
70015	BN18	DIN A6	LISO	1	10	1,06€
70012	BN15	DIN A7	CUADRÍCULA 4 mm	1	10	0,71€
70013	BN16	DIN A7	LISO	1	10	0,71€



SIN TAPA

BLOC DE NOTAS PERFORADO SIN TAPA

Perforado. Sin tapa. Con lomo encolado. 80 hojas. Papel de 60 g/m². Formato apaisado. **El bloc.**



E

CÓD.	REF.			
22550	PR03	-	1	3,65€

BLOC DE NOTAS ENCOLADO

DIN A4. 50 hojas. Papel de 60 g/m². Rayado horizontal. Con margen. Hojas amarillas. **El bloc.**

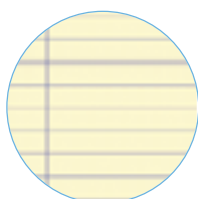

UNIDAD MÍNIMA DE VENTA



PERMITE APERTURA DE ENVASE



MEDIDAS: ANCHO X ALTO X PROFUNDIDAD

MANIPULADOS DE PAPEL Y SOBRES

BLOCS DE NOTAS



A



CÓD.	REF.	IMPRESIÓN		
32457	PR01	CUADRÍCULA 5 mm	- 1	2,87€
32458	PR02	RAYADO HORIZONTAL	- 1	2,87€

BLOC DE NOTAS ENCOLADO

DIN A4. 80 hojas. Encolado. Doble margen. Papel de 60 g/m². **El bloc.**



B



CÓD.	FORMATO			
155109	DIN A4	- 1	6,93€	
155110	DIN A5	- 1	3,80€	

BLOC DE NOTAS

Bloc de notas. Tapa resistente e impermeable en color negro. 80 hojas. 80 g/m². Microperforadas en la parte superior para poder separarlas fácilmente. Impresión de puntos de 5 mm. **El bloc.**

RECAMBIOS DE ANILLAS



C



CÓD.	REF.	FORMATO	IMPRESIÓN	TALADROS	MARGEN		
12016	RF02	DIN A4	CUADRÍCULA 4 mm	-	SI	- 1	2,48€
08260	RF03	DIN A4	CUADRÍCULA 3 mm	4	SI	- 1	2,48€
10412	RF01	DIN A4	CUADRÍCULA 4 mm	4	SI	- 1	2,48€
08181	RF16	DIN A4	CUADRÍCULA 4 mm *	4	SI	- 1	2,48€
05736	RF04	DIN A4	CUADRÍCULA 6 mm	4	SI	- 1	2,48€
05704	RF05	DIN A4	CUADRÍCULA 8 mm	4	SI	- 1	2,48€
53869	RF22	DIN A4	RAYADO N°46	4	NO	- 1	2,48€
11858	RF06	DIN A4	RAYADO HORIZONTAL	4	SI	- 1	2,48€
27780	RF07	DIN A4	PAUTA ANCHA 3,5 mm	4	SI	- 1	2,48€
13899	RF08	DIN A4	PAUTA ESTRECHA 2,5 mm	4	SI	- 1	2,48€
10415	RF09	DIN A4	MILIMETRADO	4	NO	- 1	2,48€
06822	RF10	DIN A4	LISO	4	NO	- 1	2,48€
18646	RF11	DIN A4	CUADRÍCULA 4 mm	16	SI	- 1	2,48€
18894	RF13	DIN A4	PAUTA ESTRECHA 2,5 mm	16	NO	- 1	2,48€
08811	RC02	CUARTO APAISADO	CUADRÍCULA 3 mm	2	SI	- 1	1,64€
06759	RC01	CUARTO APAISADO	CUADRÍCULA 4 mm	2	SI	- 1	1,64€
08275	RC03	CUARTO APAISADO	CUADRÍCULA 6 mm	2	SI	- 1	1,64€
08290	RC04	CUARTO APAISADO	CUADRÍCULA 8 mm	2	SI	- 1	1,64€
29675	RC05	CUARTO	CUADRÍCULA 3 mm	6	SI	- 1	1,64€
29676	RC06	CUARTO	CUADRÍCULA 4 mm	6	SI	- 1	1,64€
29677	RC07	CUARTO	CUADRÍCULA 6 mm	6	SI	- 1	1,64€
29678	RC08	CUARTO	CUADRÍCULA 8 mm	6	SI	- 1	1,64€
54538	RC19	CUARTO	RAYADO N°46	6	SI	- 1	1,64€
29679	RC09	CUARTO	RAYADO HORIZONTAL	6	SI	- 1	1,64€
29683	RC10	CUARTO	PAUTA ANCHA 3,5 mm	6	SI	- 1	1,64€
29680	RC11	CUARTO	PAUTA ESTRECHA 2,5 mm	6	SI	- 1	1,64€
29681	RC12	CUARTO	MILIMETRADO	6	NO	- 1	1,64€
29682	RC13	CUARTO	LISO	6	NO	- 1	1,64€

* 80 hojas.

RECAMBIO DE ANILLAS 60 g/m². 100 HOJAS

Por su completa gama, es un complemento ideal para la utilización escolar. **El recambio de 100 hojas.**

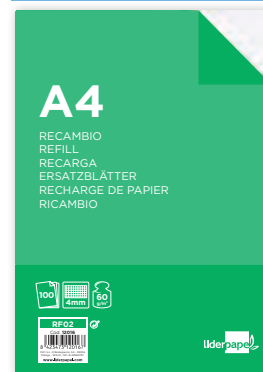

D

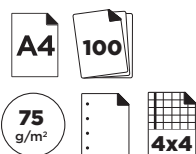

CÓD.	REF.		
50019	RF18	- 1	3,86€

RECAMBIO DE ANILLAS 75 g/m². 100 HOJAS

DIN A4. 4 taladros. Papel de 75 g/m². La tinta no traspasa. Cuadrícula 4 mm. Con margen. **El recambio de 100 hojas.**



E



CÓD.	REF.	FORMATO	IMPRESIÓN	TALADROS	GRAMAJE		
49752	RE01	DIN A4	CUADRÍCULA 5 mm	4	80 g/m ²	- 1	4,25€
52397	RE03	DIN A4	RAYADO HORIZONTAL	4	70 g/m ²	- 1	4,25€
52705	RE04	DIN A5	CUADRÍCULA 5 mm	6	75 g/m ²	- 1	2,93€
52394	RE02	DIN A5	RAYADO HORIZONTAL	6	80 g/m ²	- 1	2,93€

RECAMBIO DE ANILLAS. 120 HOJAS

Bandas de 5 colores. Sin margen. **El recambio de 120 hojas.**

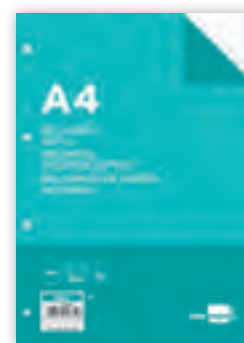

RECAMBIOS DE ANILLAS



A



CÓD.	REF.	IMPRESIÓN	BANDA DE COLOR			
169719	RE07	5 mm	5	-	1	8,21€
169720	RE08	4 mm	NO	-	1	6,37€

RECAMBIO DE ANILLAS 90 g/m². 200+50 HOJAS

Recambio de papel de 90 g/m². Juego de 250 hojas de recambio retráctiladas en paquetes. Con 4 taladros de archivo para facilitar su almacenamiento en carpetas o archivadores de anillas. Con margen. **El recambio de 200 + 50 hojas.**



B

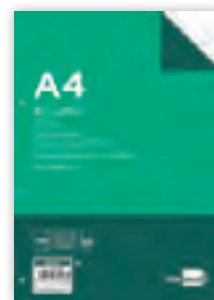

CÓD.	REF.	IMPRESIÓN			
72246	RE05	CUADRÍCULA 5 mm	-	1	3,95€
72247	RE06	RAYADO HORIZONTAL	-	1	3,95€

RECAMBIO DE ANILLAS 100 g/m². 100 HOJAS

DIN A4. 4 taladros. 5 bandas de color. Papel de 100 g/m² extrafuerte. La tinta no traspasa. **El recambio de 100 hojas.**



C



CÓD.	REF.			
170688	RE10	-	1	3,99€

RECAMBIO ANILLAS RECICLADO 80 g/m². 100 HOJAS

Paquete de 100 hojas DIN A4 de 80 g/m². Papel resistente que ofrece una escritura suave. Ideal para tomar apuntes, bocetos, notas y organizar tus documentos en carpetas de anillas de 4 taladros. Reciclado 100%. Uso escolar y profesional respetando el medioambiente. **El recambio de 100 hojas.**



D

CÓD.	REF.	FORMATO	IMPRESIÓN	TALADROS			
166030	RF27	DIN A4	CUADRÍCULA 3 mm	4	-	1	3,86€
47116	RA05	DIN A4	CUADRÍCULA 4 mm	4	-	1	3,86€
29104	RA01	DIN A4	CUADRÍCULA 5 mm**	4	-	1	3,86€
29105	RA02	DIN A4	RAYADO HORIZONTAL**	4	-	1	3,86€
79689	RA09	DIN A4	RAYADO HORIZONTAL	4	-	1	3,86€
47118	RA04	DIN A4	MILIMETRADO	4	-	1	3,86€
47119	RA07	DIN A4	PAUTA ESTRECHA 2,5 mm	4	-	1	3,86€
29106	RA03	DIN A4	LISO**	4	-	1	3,86€
47117	RA06	DIN A4	LISO*	4	-	1	3,98€
79648	RA08	DIN A4	RAYADO Nº46*	4	-	1	3,95€
29107	RB01	DIN A5	CUADRÍCULA 5 mm**	6	-	1	2,76€
29108	RB02	DIN A5	RAYADO HORIZONTAL**	6	-	1	2,76€
29109	RB03	DIN A5	LISO**	6	-	1	2,76€

* Sin margen. ** Doble margen.

RECAMBIO DE ANILLAS 100 g/m². 100 HOJAS

Con margen. Papel extrafuerte, la tinta no traspasa. **El recambio de 100 hojas.**



E



CÓD.	Nº HOJAS			
77771	100+20 GRATIS	-	1	5,16€
154780	200+50 GRATIS	-	1	9,70€

RECAMBIO DE ANILLAS 90 g/m².

DIN A4. Papel de calidad Optik Paper. 4 taladros. Cuadrícula de 4 mm. Con margen. **El recambio.**



F



CÓD.			
152541	-	1	9,73€

RECAMBIO DE ANILLAS DE 90 g/m². 160 HOJAS

DIN A4. Recambio de 160 hojas de 90 g/m². Cuadrícula de 5 mm. 4 taladros. Con bandas de 10 colores. **El recambio de 160 hojas.**



MANIPULADOS DE PAPEL Y SOBRES



UNIDAD MÍNIMA DE VENTA



PERMITE APERTURA DE ENVASE



MEDIDAS: ANCHO X ALTO X PROFUNDIDAD

MANIPULADOS DE PAPEL Y SOBRES

RECAMBIOS DE ANILLAS

multifin

50

90
g/m²



A

FOLIO. RECAMBIO 3005.

Fº	CÓD.	IMPRESIÓN	📦	📦	
	06842	CUADRÍCULA 4 mm	1	5	3,74€
	06854	LISO	1	5	3,74€

CUARTO. RECAMBIO 3002.

4º	CÓD.	IMPRESIÓN	📦	📦	
	06840	CUADRÍCULA 4 mm	1	5	2,34€
	06857	LISO	1	5	2,34€

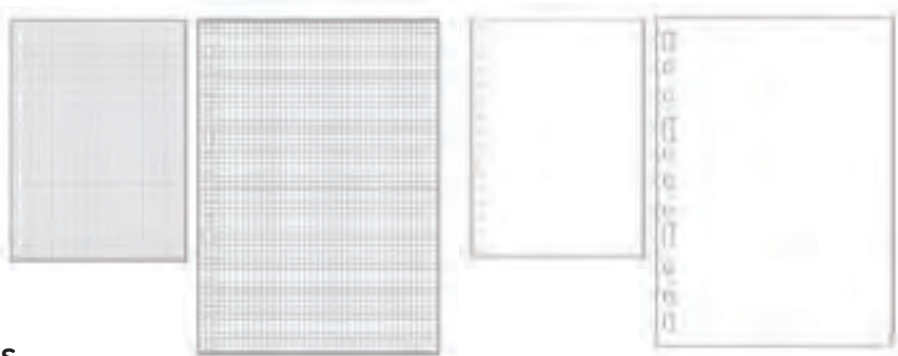

RECAMBIO DE ANILLAS 90 g/m². 50 HOJAS.

Recambio de 50 hojas para archivadores de 11 anillas. Artículo sin idioma. Papel. 90 g/m². Papel neutro, libre de ácido y cloro elemental. Con certificación FSC®. **El recambio de 50 hojas.**

BLOCS RECAMBIO ENCOLADO

lider papel

B



CÓD.	REF.	BANDA DE COLOR Y CUADRÍCULA	📦	📦	
32186	BR02	GRIS	1	5	5,02€
32385	BR03	NARANJA	1	5	5,02€
32383	BR04	ROJO	1	5	5,02€
32384	BR05	VERDE	1	5	5,02€

BLOC RECAMBIO ENCOLADO

DIN A4. Papel de 70 g/m². 1 banda de color y cuadrícula de color. 5 colores distintos. Se puede utilizar como bloc o como recambio. 4 taladros. **El bloc de 100 hojas.**

lider papel

C



CÓD.	REF.	COLOR	📦	📦	
73784	BR09	AZUL	-	1	6,48€
73783	BR08	NARANJA	-	1	9,48€
73785	BR10	ROJO	-	1	9,48€
74337	BR11	ROSA	-	1	9,48€
73782	BR07	VERDE	-	1	9,48€



BLOC RECAMBIO ENCOLADO

DIN A4. Cuadrícula de 5 mm. Papel de 100 g/m². 1 banda de color en todo el contorno de la hoja. Se puede utilizar como bloc o como recambio. 4 taladros. **El bloc de 100 hojas.**

BLOCS DE CARTAS

lider papel

D

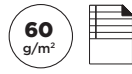

CÓD.	REF.	📦	📦	
00656	CR05	1	20	2,31€

BLOC DE CARTAS

Holandesa. Papel de 60 g/m². Rayado horizontal. Encolado. Enlomado. Indicado para escribir cartas. **El bloc de 40 hojas.**

LIBRO DE HOJAS DE RECLAMACIÓN

lider papel

E



A4

CÓD.	REF.	📦	📦	
77739	LQ01	-	1	8,21€

LIBRO DE HOJAS DE RECLAMACIÓN

Formato DIN A4 apaisado. Libro hojas de reclamación de la Junta de Andalucía. Contiene 25 juegos de original + 2 copias. **El libro.**



TIPOS DE LIBROS DE ACTAS / CONTABILIDAD

SIN NUMERAR (S):

No llevan número de páginas ni número de folio.

FOLIADO (F):

Cada folio/hoja va numerada (sólo una cara de la página).

PAGINADO (P):

Cada cara va numerada.

LIBROS DE ACTAS



A



CÓD. REF.
162858 AT02 - 1 15,44€

LIBRO DE ACTAS

Libro con hojas movibles taladradas y numeradas. Utilizables en impresora. Cubiertas en plástico color burdeos. Mecanismo: con caja archivadora, 15 anillas de 25 mm de diámetro. Papel de 102 g/m². 100 hojas lisas foliadas. Formato DIN A4. **El libro.**

M[®] MIQUELRIUS

B



CÓD.
20575 - 1 26,27€

LIBRO DE ACTAS

Hojas movibles taladradas y numeradas. Utilizables en impresora. Cubiertas en plástico color burdeos. Mecanismo: 15 anillas de 25 mm de diámetro. Papel de 102 g/m². 100 hojas lisas foliadas. Formato DIN A4. **El libro.**



C

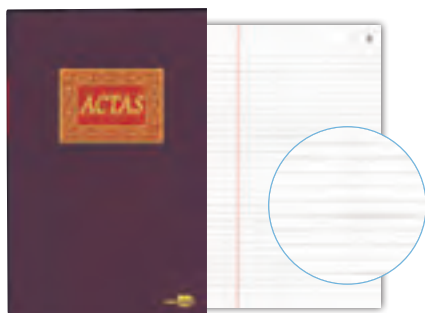

CÓD. REF.
37501 AT01 - 1 15,86€

LIBRO DE ACTAS

Forrado en tela con lomo engomado. Papel registro de 100 g/m². Foliado. Medidas: 220 x 315 mm. 100 hojas. Tamaño folio natural. **El libro.**

M[®] MIQUELRIUS

D



CÓD. HOJAS
04593 50 - 1 19,04€
04594 100 - 1 25,96€

LIBRO DE ACTAS

Libro forrado en tela con lomo engomado. Papel registro de 102 g/m². Foliado. Medidas: 220 x 315 mm. Tamaño folio natural. **El libro.**

LIBROS DE CONTABILIDAD

M[®] MIQUELRIUS

E



CÓD.	IMPRESIÓN	TIPO			
04601	CAJA (ENTRADA Y SALIDA)	F	-	1	30,23€
04613	CTAS. CTES. (DEBE, HABER Y SALDO)	P	-	1	30,23€
04622	DIARIO DOBLE	F	-	1	30,14€
04680	FACTURAS EMITIDAS - I.V.A. Nº 64	F	-	1	33,40€
04679	FACTURAS RECIBIDAS - I.V.A. Nº 65	F	-	1	33,38€
04683	HORIZONTAL	F	-	1	18,42€

LIBROS DE CONTABILIDAD

Libros forrados en tela con lomo engomado. Papel registro de 102 g/m². 100 hojas. Tamaño folio natural. **El libro.**

M[®] MIQUELRIUS

F



CÓD.	IMPRESIÓN	TIPO			
04596	CAJA (ENTRADA Y SALIDA)	F	-	1	25,12€
04611	CTAS. CTES. (DEBE, HABER Y SALDO)	P	-	1	23,50€

LIBROS DE CONTABILIDAD

Papel registro de 90 g/m². Tamaño 4° apaisado. 100 hojas. **El libro.**



UNIDAD MÍNIMA DE VENTA



PERMITE APERTURA DE ENVASE



MEDIDAS: ANCHO X ALTO X PROFUNDIDAD

M[®] MIQUELRIUS

A

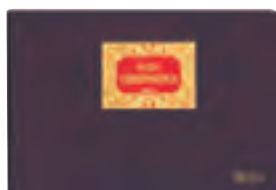

CÓD.	IMPRESIÓN	Nº	TIPO			
04648	REGISTROS DE SOCIOS	13	F	-	1	28,66€
04637	ENTRADA DE CORRESPONDENCIA	42	S	-	1	33,38€
04668	SALIDA CORRESPONDENCIA	43	S	-	1	33,38€
04663	INGRESOS Y GASTOS	61	F	-	1	33,38€

lider papel

B

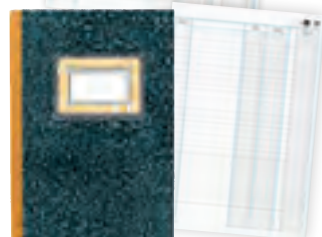

CÓD.	REF.	IMPRESIÓN	FORMATO			
166037	LH03	CAJA (ENTRADA Y SALIDA)	CUARTO APAISADO	-	1	7,54€
162860	LH02	CTAS. CTES. (DEBE, HABER Y SALDO)	CUARTO APAISADO	-	1	5,75€
162859	LH01	CTAS. CTES. (DEBE, HABER Y SALDO)	FOLIO	-	1	11,38€

LIBROS CARTONÉ

Cuaderno de cartón forrado con papel jaspeado y lomo de tela engomado. Papel de 70 g/m². 100 hojas. **El libro.**

DOHE

C



CÓD.
20238 - 1 11,77€

LIBROS CARTONÉ

Cuaderno de cartón forrado de papel jaspeado y lomo engomado. Impresión: caja (entrada y salida). Papel de 70 g/m². Tamaño cuarto apaisado (207 x 154 mm) . 100 hojas. **El libro.**



M[®] MIQUELRIUS

D



CÓD.	IMPRESIÓN	TAMAÑO	TIPO			
02549	CUADRÍCULA 4 mm	FOLIO NATURAL	S	-	1	13,35€
02558	CTAS. CTES. (DEBE, HABER Y SALDO)	FOLIO NATURAL	P	-	1	20,19€
02565	RAYADO HORIZONTAL	FOLIO NATURAL	S	-	1	13,35€
02563	RAYADO HORIZONTAL	FOLIO APAISADO	S	-	1	13,35€
02554	MAYOR (DEBE Y HABER)	FOLIO NATURAL	F	-	1	20,19€
02555	CUADRÍCULA 4 mm	CUARTO NATURAL	S	-	1	9,88€
02559	CTAS. CTES. (DEBE, HABER Y SALDO)	CUARTO APAISADO	P	-	1	12,24€
02564	RAYADO HORIZONTAL	CUARTO NATURAL	S	-	1	9,88€
02551	CAJA (ENTRADA Y SALIDA)	CUARTO APAISADO	F	-	1	10,90€
03812	CUADRÍCULA 8 mm (ÍNDICES)	CUARTO NATURAL	-	-	1	13,50€

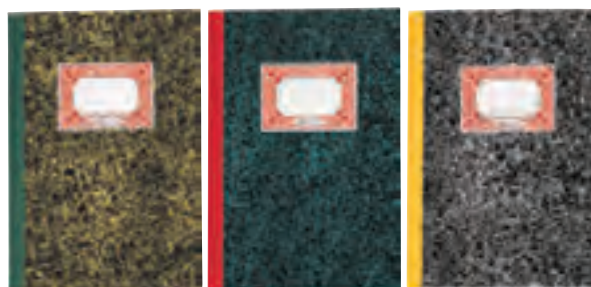

LIBROS CARTONÉ

Cuadernos de cartón forrado de papel jaspeado y lomo de tela engomado. Papel de 70 g/m². 100 hojas. **El libro.**



LIBRETAS COSIDAS

A

50 100 g/m²

N



CÓD.	FORMATO	COLOR	IMPRESIÓN			
171582	DIN A4+	AMARILLO	LISO	-	1	15,42€
171583	DIN A4+	AZUL	LISO	-	1	15,42€
171584	DIN A4+	NARANJA	LISO	-	1	15,42€
171585	DIN A4+	ROJO	LISO	-	1	15,42€
171586	DIN A4+	VERDE	LISO	-	1	15,42€
171587	DIN A4+	AMARILLO	RAYADO HORIZONTAL	-	1	15,42€
171588	DIN A4+	AZUL	RAYADO HORIZONTAL	-	1	15,42€
171589	DIN A4+	NARANJA	RAYADO HORIZONTAL	-	1	15,42€
171590	DIN A4+	ROJO	RAYADO HORIZONTAL	-	1	15,42€
171591	DIN A4+	VERDE	RAYADO HORIZONTAL	-	1	15,42€
171592	DIN A5+	AMARILLO	LISO	-	1	13,25€
171593	DIN A5+	AZUL	LISO	-	1	13,25€
171594	DIN A5+	NARANJA	LISO	-	1	13,25€
171595	DIN A5+	ROJO	LISO	-	1	13,25€
171596	DIN A5+	VERDE	LISO	-	1	13,25€

CÓD.	FORMATO	COLOR	IMPRESIÓN			
171597	DIN A5+	AMARILLO	RAYADO HORIZONTAL	-	1	13,25€
171598	DIN A5+	AZUL	RAYADO HORIZONTAL	-	1	13,25€
171599	DIN A5+	NARANJA	RAYADO HORIZONTAL	-	1	13,25€
171600	DIN A5+	ROJO	RAYADO HORIZONTAL	-	1	13,25€
171601	DIN A5+	VERDE	RAYADO HORIZONTAL	-	1	13,25€
171602	DIN A6+	AMARILLO	LISO	-	1	7,69€
171603	DIN A6+	AZUL	LISO	-	1	7,69€
171604	DIN A6+	NARANJA	LISO	-	1	7,69€
171605	DIN A6+	ROJO	LISO	-	1	7,69€
171606	DIN A6+	VERDE	LISO	-	1	7,69€
171607	DIN A6+	AMARILLO	RAYADO HORIZONTAL	-	1	7,69€
171608	DIN A6+	AZUL	RAYADO HORIZONTAL	-	1	7,69€
171609	DIN A6+	NARANJA	RAYADO HORIZONTAL	-	1	7,69€
171610	DIN A6+	ROJO	RAYADO HORIZONTAL	-	1	7,69€
171611	DIN A6+	VERDE	RAYADO HORIZONTAL	-	1	7,69€

LIBRO CARTONÉ COSIDO

Libro cosido manualmente. Tapa forrada con cartón de 2 mm. 50 hojas. Interior en papel Offset 100 g/m². Ideal para registros, memos; notas diversas, dibujo y sketching. **El libro.**

B

100 g/m² N

CÓD.	FORMATO	IMPRESIÓN	Nº HOJAS			
169955	DIN A4+	RAYADO HORIZONTAL	50	-	1	14,01€
169956	DIN A4+	RAYADO HORIZONTAL	100	-	1	20,21€
169957	DIN A4+	RAYADO HORIZONTAL	200	-	1	31,58€
169958	DIN A4+	LISO	50	-	1	14,01€
169959	DIN A4+	LISO	100	-	1	20,21€
169960	DIN A4+	LISO	200	-	1	31,58€
169949	DIN A5+	RAYADO HORIZONTAL	50	-	1	11,89€
169950	DIN A5+	RAYADO HORIZONTAL	100	-	1	13,42€
169951	DIN A5+	RAYADO HORIZONTAL	200	-	1	20,38€
169952	DIN A5+	LISO	50	-	1	11,89€
169953	DIN A5+	LISO	100	-	1	13,42€
169954	DIN A5+	LISO	200	-	1	20,38€
169947	DIN A6+	RAYADO HORIZONTAL	50	-	1	7,05€
169945	DIN A6+	RAYADO HORIZONTAL	100	-	1	8,07€
169948	DIN A6+	LISO	50	-	1	7,05€
169946	DIN A6+	LISO	100	-	1	8,07€



LIBRO CARTONÉ COSIDO

Tapa dura color negro. Cosido con hilo. Tapa forrada con cartón de 2 mm. Papel offset de 100 g/m². Ideal para registros, informes, diseño, apuntes y bocetos. **El libro.**

RECAMBIOS DE CONTABILIDAD

M[®] MIQUELRIUS

C



4º 50 102 g/m²

CÓD.
20920 - 1 8,46€

CUADERNO DE VENCIMIENTOS

Encuadernación de espiral. Papel de 102 g/m². 4º natural (151 x 220 mm). Cubiertas en cartulina de 330 g/m². 50 hojas. **El libro.**

multifin

D

50 90 g/m²

CÓD.	TAMAÑO			
06834	CUARTO NATURAL	1	5	3,36€
06836	CUARTO APAISADO	-	1	3,36€
06835	FOLIO NATURAL	1	5	5,99€
06837	FOLIO APAISADO	1	5	5,99€

RECAMBIO CUENTAS CORRIENTES DE ANILLAS

Recambio de 50 hojas de cuentas corrientes. Artículo sin idioma. Papel de 90 g/m² neutro, libre de ácido y cloro elemental. Con certificación FSC[®]. **El recambio.**



UNIDAD MÍNIMA DE VENTA



PERMITE APERTURA DE ENVASE



MEDIDAS: ANCHO X ALTO X PROFUNDIDAD

MANIPULADOS DE PAPEL Y SOBRES

LIBROS DE SUBCONTRATACIÓN



A

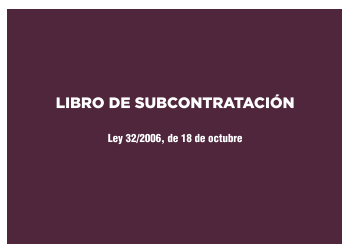
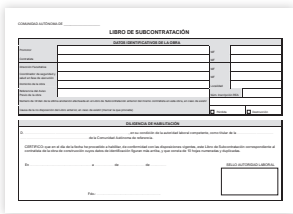

CÓD.	REF.	📦	📦	📦
171193	LS01	-	1	3,75€

LIBROS DE SUBCONTRATACIÓN

Cubierta en cartulina de 210 g/m². 70 g/m². Formato apaisado. Con papel autocopiativo. Juego de 10 hojas. Tamaño folio. **El libro.**

M MIQUELRIUS



B



CÓD.	IDIOMA	📦	📦	📦
39024	CASTELLANO	-	1	5,59€
39253	CATALÁN	-	1	6,01€
39254	EUSKERA	-	1	5,60€
39255	GALLEGO	-	1	5,60€

LIBRO SUBCONTRATACIÓN

Cubierta cartulina de 210 g/m². 70 g/m². Formato apaisado. Con papel autocopia. Juego de 10 hojas. Tamaño folio. **El libro.**

LIBROS DE REGISTRO DE JORNADA



C



CÓD.	REF.	📦	📦	📦
162186	LV05	-	1	8,60€

LIBRO DE REGISTRO DE JORNADA

Libro para registro de jornada de empleados. Se pueden registrar hasta 10 trabajadores diferentes para el año completo. 1 mes por página. Ideal para pequeñas empresas y autónomos. Espacio para registro de horas, recuento horas totales ordinarias y extraordinarias y firma del trabajador. 120 hojas. Papel blanco de 90 g/m². Formato DIN A4. **El libro.**



ROLLOS DE SUMADORAS



D



	CÓD.	ANCHO	DIÁMETRO	TIPO	PAPEL	MARCA	📦	📦	📦
🔴	171685	80 mm	70 mm	TÉRMICO*	48 g/m ²	Q-CONNECT	-	10	3,67€
🔴	170784	80 mm	72 mm	TÉRMICO*	48 g/m ²	Q-CONNECT	-	10	5,20€
	35091	44 mm	70 mm	TÉRMICO	58 g/m ²	Q-CONNECT	-	10	2,72€
🟢	156036	57 mm	30 mm	TÉRMICO	55 g/m ²	Q-CONNECT	-	20	1,14€
🔴	171684	57 mm	40 mm	TÉRMICO	55 g/m ²	Q-CONNECT	-	10	1,15€
	74323	57 mm	35 mm	TÉRMICO	58 g/m ²	Q-CONNECT	-	10	1,40€
	58301	57 mm	40 mm	TÉRMICO	58 g/m ²	Q-CONNECT	-	10	1,13€
🟢	168813	57 mm*	40 mm	TÉRMICO	58 g/m ²	Q-CONNECT	-	20	1,03€
	58300	57 mm	45 mm	TÉRMICO	58 g/m ²	Q-CONNECT	-	10	1,33€
	35090	57 mm	47 mm	TÉRMICO	58 g/m ²	Q-CONNECT	-	10	1,40€
	39817	57 mm	48 mm	TÉRMICO	58 g/m ²	Q-CONNECT	-	10	1,61€
	21760	57 mm	60 mm	TÉRMICO	58 g/m ²	Q-CONNECT	-	10	1,73€
	58302	80 mm	68 mm	TÉRMICO	58 g/m ²	Q-CONNECT	-	10	3,50€
🟢	156034	57 mm	60 mm	TÉRMICO	55 g/m ²	Q-CONNECT	-	10	2,10€
	39292	60 mm	55 mm	TÉRMICO	58 g/m ²	Q-CONNECT	-	10	2,12€
	97018	80 mm	60 mm	TÉRMICO	58 g/m ²	Q-CONNECT	-	10	2,70€
	35089	80 mm	80 mm	TÉRMICO	58 g/m ²	Q-CONNECT	-	5	4,33€
🟢	156039	80 mm	70 mm	TÉRMICO	48 g/m ²	Q-CONNECT	-	6	3,92€
🔴	168331	57 mm	35 mm	TÉRMICO	70 g/m ²	GREENINC	-	10	0,35€
🔴	168332	57 mm	47 mm	TÉRMICO	70 g/m ²	GREENINC	-	10	0,65€
🔴	168333	57 mm	60 mm	TÉRMICO	70 g/m ²	GREENINC	-	10	1,03€
🔴	168334	80 mm	60 mm	TÉRMICO	70 g/m ²	GREENINC	-	10	1,40€
🔴	168335	80 mm	80 mm	TÉRMICO	70 g/m ²	GREENINC	-	5	2,19€
	18149	37 mm	70 mm	ELECTRA	60 g/m ²	Q-CONNECT	-	10	0,96€
	39816	44 mm	70 mm	ELECTRA	60 g/m ²	Q-CONNECT	-	10	0,93€
	14733	75 mm	65 mm	ELECTRA	60 g/m ²	Q-CONNECT	-	10	1,09€

* Sin bisfenol y sin plástico.

ROLLOS PARA SUMADORAS

Diferentes medidas. Rollos de papel para sumadoras, cajas registradoras, calculadoras impresoras, etc. Mandril 12 mm. **El rollo.**

ROLLOS TÉRMICOS LIBRES DE BPA

* Primer rollo sin fenol y sin plástico. No tiene mandril. Envase sin film.

DOS HOJAS. COPIATIVO.

	CÓD.	ANCHO	DIÁMETRO	TIPO	PAPEL	MARCA	📦	📦	📦
	08269	56 mm	65 mm	ELECTRA	60 g/m ²	Q-CONNECT	-	10	0,99€
🟢	156032	57 mm	60 mm	ELECTRA	60 g/m ²	Q-CONNECT	-	10	1,17€
	11859	57 mm	65 mm	ELECTRA	60 g/m ²	Q-CONNECT	-	10	0,99€
	11888	58 mm	65 mm	ELECTRA	60 g/m ²	Q-CONNECT	-	10	0,99€
	12218	70 mm	65 mm	ELECTRA	60 g/m ²	Q-CONNECT	-	10	1,16€
	19349	57 mm	65 mm	COPIATIVO	58 g/m ²	Q-CONNECT	-	10	2,99€
	07206	75 mm	65 mm	COPIATIVO	58 g/m ²	Q-CONNECT	-	10	2,72€



TALONARIOS

Simple Original 100 hojas.
Papel interior
60 g/m².



Duplo Original y copia 50
juegos. Papel interior
55-57 g/m².



Triple Original y 2 copias.
150 Hojas. 50 Juegos.
Papel interior 55-57-53 g/m².



MEDIDAS NORMALIZADAS:

BOLSILLO	(85 x 135 mm)
8º	(105 x 155 mm)
4º	(144 x 210 mm)
3 EN FOLIO	(102 x 205 mm)
2 EN FOLIO	(100 x 263 mm)
DIN A4	(210 x 297 mm)
FOLIO	(215 x 315 mm)

TAPA Y CONTRATAPA EN CARTONCILLO DE
220 g/m² ESTUCADO 1 CARA Y REVERSO
GRIS. IMPRESA EN OFFSET.

ALBARANES	MOSTRADOR
ARQUEO DE CAJA	MULTIUSOS
AUSENTES	ORDEN DE TRABAJO
CAMARERO	PEDIDOS
COMUNIDAD	PRESUPUESTOS
ENTREGAS	RECIBOS
FACTURAS	RESTAURANTE
INQUILINATO	SALARIOS
LOTERÍAS	VALES

IDIOMA CATALÁN



IMPUESTO IGIC
CANARIAS



A



CÓD. REF.
58306 T267 - 1 1,49€

TALONARIO ALBARÁN

Tamaño octavo apaisado (155 x 105 mm). Original y copia. **El talonario.**

OCTAVO



B



CÓD. REF. JUEGOS
11657 T115 ORIGINAL 1 5 2,05€
16890 T215 ORIGINAL Y COPIA 1 5 2,76€
17734 T315 ORIGINAL Y 2 COPIAS 1 5 3,54€

TALONARIO ALBARÁN

Tamaño cuarto natural (144 x 210 mm). Con IVA. **El talonario.**

CUARTO



C



CÓD. REF.
07770 T103 1 10 1,26€

TALONARIO DE AUSENTES

Tamaño octavo natural (105 x 155 mm). Original. **El talonario.**

OCTAVO



D



CÓD. REF.
53166 T251 1 10 0,92€

TALONARIO CAMARERO ZIG-ZAG

Tamaño bolsillo natural (85 x 135 mm). Original y copia. **El talonario.**

BOLSILLO



E

CÓD. REF. JUEGOS
23337 T150 ORIGINAL 1 10 0,67€
23338 T250 ORIGINAL Y COPIA 1 10 0,92€
23339 T350 ORIGINAL Y 2 COPIAS 1 10 1,78€

TALONARIO CAMARERO

Tamaño bolsillo natural (85 x 135 mm). Sin IVA. **El talonario.**

BOLSILLO



F



CÓD. REF.
53167 T252 1 10 1,49€

TALONARIO CAMARERO ZIG-ZAG

Tamaño octavo natural (105 x 155 mm). Original y copia. **El talonario.**

OCTAVO



UNIDAD MÍNIMA DE VENTA



PERMITE APERTURA DE ENVASE



MEDIDAS: ANCHO X ALTO X PROFUNDIDAD

TALONARIOS



OCTAVO

A

CÓD.	REF.	JUEGOS			
11650	T100	ORIGINAL	-	1	1,26€
12413	T200	ORIGINAL Y COPIA	1	10	1,49€
12415	T300	ORIGINAL Y 2 COPIAS	1	5	2,19€

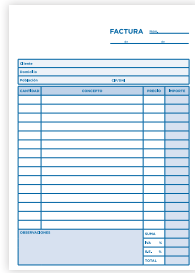

OCTAVO

B



CÓD.	REF.	JUEGOS			
18459	T247	ORIGINAL Y COPIA	1	10	1,49€

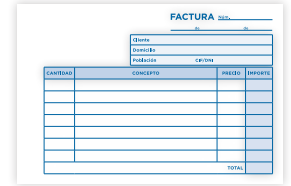

TALONARIO FACTURAS

Tamaño octavo apaisado (155 x 105 mm). Original y copia. Sin IVA. **El talonario.**



CUARTO

C

CÓD.	REF.	JUEGOS			
11658	T117	ORIGINAL	-	1	2,05€
12418	T217	ORIGINAL Y COPIA	1	5	2,76€

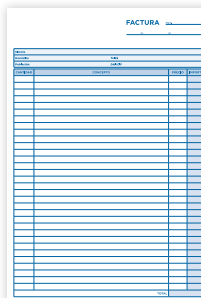

CUARTO

D

CÓD.	REF.	JUEGOS			
07777	T116	ORIGINAL	1	10	2,05€
12417	T216	ORIGINAL Y COPIA	1	5	2,76€
12419	T316	ORIGINAL Y 2 COPIAS	1	5	3,54€

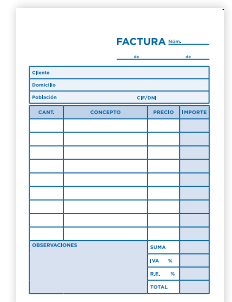

TALONARIO FACTURAS

Tamaño cuarto natural (144 x 210 mm). Con IVA. **El talonario.**



CUARTO

E



CÓD.	REF.	JUEGOS			
12421	T218	ORIGINAL Y COPIA	1	5	2,76€

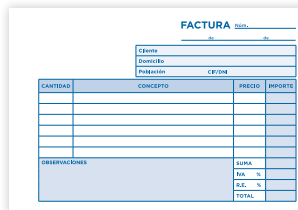

FOLIO

F



CÓD.	REF.	JUEGOS			
12433	T223	ORIGINAL Y COPIA	-	1	5,46€

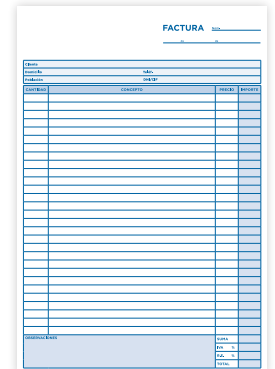

TALONARIO FACTURAS

Tamaño folio natural (210 x 315 mm). Original y copia. Con IVA. **El talonario.**



3 EN FOLIO

G

CÓD.	REF.	JUEGOS			
07783	T107	ORIGINAL	1	10	1,49€
21986	T207	ORIGINAL Y COPIA	1	10	2,19€

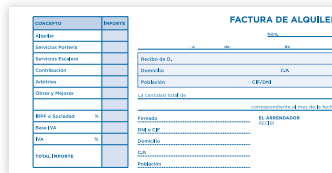

3 EN FOLIO

H



CÓD.	REF.	JUEGOS			
07785	T111	ORIGINAL Y COPIA	1	10	1,49€



TALONARIO LOTERÍA

Tamaño 3 en folio apaisado (205 x 102 mm). Con condiciones e IVA. **El talonario.**



CUARTO

I



CÓD.	REF.	JUEGOS			
37334	T255	ORIGINAL Y COPIA	1	5	2,76€

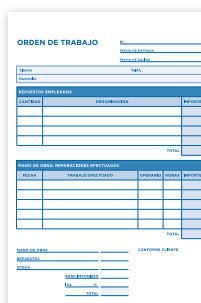

CUARTO

J

CÓD.	REF.	JUEGOS			
07791	T122	ORIGINAL	1	10	2,05€
12425	T222	ORIGINAL Y COPIA	-	1	2,76€

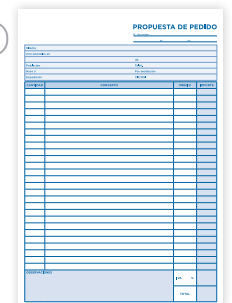

TALONARIO PEDIDOS

Tamaño cuarto natural (144 x 210 mm). **El talonario.**



UNIDAD MÍNIMA DE VENTA



PERMITE APERTURA DE ENVASE



MEDIDAS: ANCHO X ALTO X PROFUNDIDAD



FOLIO

A

CÓD.	REF.	JUEGOS			
07790	T125	ORIGINAL	1	5	3,82€
12427	T225	ORIGINAL Y COPIA	-	1	5,46€
12428	T325	ORIGINAL Y 2 COPIAS	1	5	8,14€

TALONARIO PEDIDOS

Tamaño folio natural (210 x 315 mm).

El talonario.



CUARTO

B



CÓD.	REF.	JUEGOS			
18185	T230	ORIGINAL	1	10	2,76€

TALONARIO PRESUPUESTO

Tamaño cuarto natural (144 x 210 mm).

El talonario.



3 EN FOLIO

C



CÓD.	REF.	JUEGOS			
07792	T105	ORIGINAL	1	10	1,49€

TALONARIO RECIBOS

Tamaño 3 en folio apaisado (205 x 102 mm). Con matriz. Original.

El talonario.



3 EN FOLIO

D

CÓD.	REF.	JUEGOS			
18440	T136	ORIGINAL	1	10	1,49€
18441	T236	ORIGINAL Y COPIA	1	10	2,19€
18442	T336	ORIGINAL Y 2 COPIAS	1	5	2,59€

TALONARIO RECIBOS

Tamaño 3 en folio apaisado (205 x 102 mm). Sin matriz. **El talonario.**



3 EN FOLIO

E



CÓD.	REF.	JUEGOS			
07796	T104	ORIGINAL	1	10	1,49€

TALONARIO VALES

Tamaño 3 en folio apaisado (205 x 102 mm). Con matriz. Original. **El talonario.**



CUARTO

F

CÓD.	REF.	JUEGOS			
53894	T199	ORIGINAL	-	1	2,05€
53895	T299	ORIGINAL Y COPIA	1	5	2,76€

TALONARIO MULTIUSO

Tamaño cuarto natural (144 x 210 mm).

El talonario.



OCTAVO

G



CÓD.	REF.	JUEGOS			
58305	T266	ORIGINAL	1	10	1,49€

TALONARIO MULTIUSO

Tamaño octavo apaisado (155 x 105 mm). Original y copia. **El talonario.**



OCTAVO

H



CÓD.	REF.	JUEGOS			
96334	T103-CAT	ORIGINAL	1	10	1,26€

TALONARIO ABSÈNCIA - CATALÁN

Tamaño octavo natural (105 x 155 mm). Original.

El talonario.



OCTAVO

I



CÓD.	REF.	JUEGOS			
96325	T228-CAT	ORIGINAL	1	10	1,49€

TALONARIO LLIURAMENT - CATALÁN

Tamaño octavo apaisado (155 x 105 mm). Original y copia. **El talonario.**



CUARTO

J



CÓD.	REF.	JUEGOS			
96328	T226-CAT	ORIGINAL	1	5	2,76€

TALONARIO LLIURAMENT - CATALÁN

Tamaño natural. Tamaño cuarto (144 x 210 mm).

Original y copia. **El talonario.**



TALONARIOS



CUARTO

A

CÓD.	REF.	JUEGOS			
96331	T229-CAT	ORIGINAL Y COPIA	1	5	2,76€
96330	T329-CAT	ORIGINAL Y 2 COPIAS	-	1	3,54€

TALONARIO LLIURAMENT - CATALÁN

Tamaño cuarto apaisado (210 x 144 mm). **El talonario.**



CUARTO

B



CÓD.	REF.	JUEGOS			
96336	T216-CAT	ORIGINAL Y COPIA	1	5	2,76€

TALONARIO FACTURES - CATALÁN

Tamaño cuarto natural (144 x 210 mm). Original y copia. Con IVA. **El talonario.**



CUARTO

C



CÓD.	REF.	JUEGOS			
96323	T222-CAT	ORIGINAL Y COPIA	1	5	2,76€

TALONARIO PROPOSTA DE COMANDA - CATALÁN

Tamaño cuarto natural (144 x 210 mm). Original y copia. **El talonario.**



FOLIO

D



CÓD.	REF.	JUEGOS			
96322	T223-CAT	ORIGINAL Y COPIA	1	5	5,46€

TALONARIO FACTURES - CATALÁN

Tamaño folio natural (215 x 315 mm). Original y copia. Con IVA. **El talonario.**



3 EN FOLIO

E



CÓD.	REF.	JUEGOS			
96333	T105-CAT	ORIGINAL	1	10	1,49€

TALONARIO REBUT - CATALÁN

Tamaño 3 en folio apaisado (205 x 102 mm). Con matriz. Original. **El talonario.**



OCTAVO

F

CÓD.	REF.	JUEGOS			
99882	T100-IGIC	ORIGINAL	1	10	1,26€
99881	T200-IGIC	ORIGINAL Y COPIA	1	10	1,49€
99880	T300-IGIC	ORIGINAL Y 2 COPIAS	1	5	2,19€

TALONARIO FACTURAS - CANARIAS

Tamaño octavo natural (105 x 155 mm). Con impuesto I.G.I.C. **El talonario.**



G

CUARTO

CÓD.	REF.	JUEGOS			
99885	T116-IGIC	ORIGINAL	1	10	2,05€
99884	T216-IGIC	ORIGINAL Y COPIA	-	1	2,76€
99883	T316-IGIC	ORIGINAL Y 2 COPIAS	-	1	3,54€

TALONARIO FACTURAS - CANARIAS

Tamaño cuarto natural (144 x 210 mm). Con impuesto I.G.I.C. **El talonario.**



UNIDAD MÍNIMA DE VENTA



PERMITE APERTURA DE ENVASE



MEDIDAS: ANCHO X ALTO X PROFUNDIDAD





CÓD.	REF.	TIPO	N°	MEDIDAS			
08068	RI02	DOBLE	001-1000	54 x 210 mm	1	30	1,71€
08069	RI01	SENCILLA*	0001-1000	30 x 210 mm	1	60	1,15€

* Colores surtidos.

TALONARIO TIRA DE RIFA

Talonario con 10 números por tira. Engomado a un lado. **El talonario.**



145 x 60 mm



CÓD.	REF.	COLOR			
22961	TL01	● AMARILLO	1	20	0,74€
22956	TL02	○ BLANCO	1	20	0,74€
22960	TL03	● CELESTE	1	20	0,74€
22958	TL04	● NARANJA	1	20	0,74€
22957	TL05	● ROSA	1	20	0,74€
22959	TL06	● VERDE	1	20	0,74€



TALONARIO MOSTRADOR

Tapa de cartoncillo. Grapado. Con matriz y numerados. 100 hojas. Disponible en varios colores. Medidas: 145 x 60 mm. **El talonario.**



110 x 50 mm



CÓD.	REF.	COLOR			
21851	TL07	● AMARILLO	1	20	0,52€
21912	TL09	○ BLANCO	1	20	0,52€
21850	TL08	● CELESTE	-	1	0,52€
21853	TL10	● NARANJA	1	20	0,52€
21852	TL11	● ROSA	1	20	0,52€
21854	TL12	● VERDE	1	20	0,52€



TALONARIO MOSTRADOR

Tapa de cartoncillo. Grapado. Con matriz y numerados. 100 hojas. Disponible en varios colores. Medidas: 110 x 50 mm. **El talonario.**



NORMALIZACIÓN DE SOBRES Y BOLSAS A EFECTOS DE CORREOS

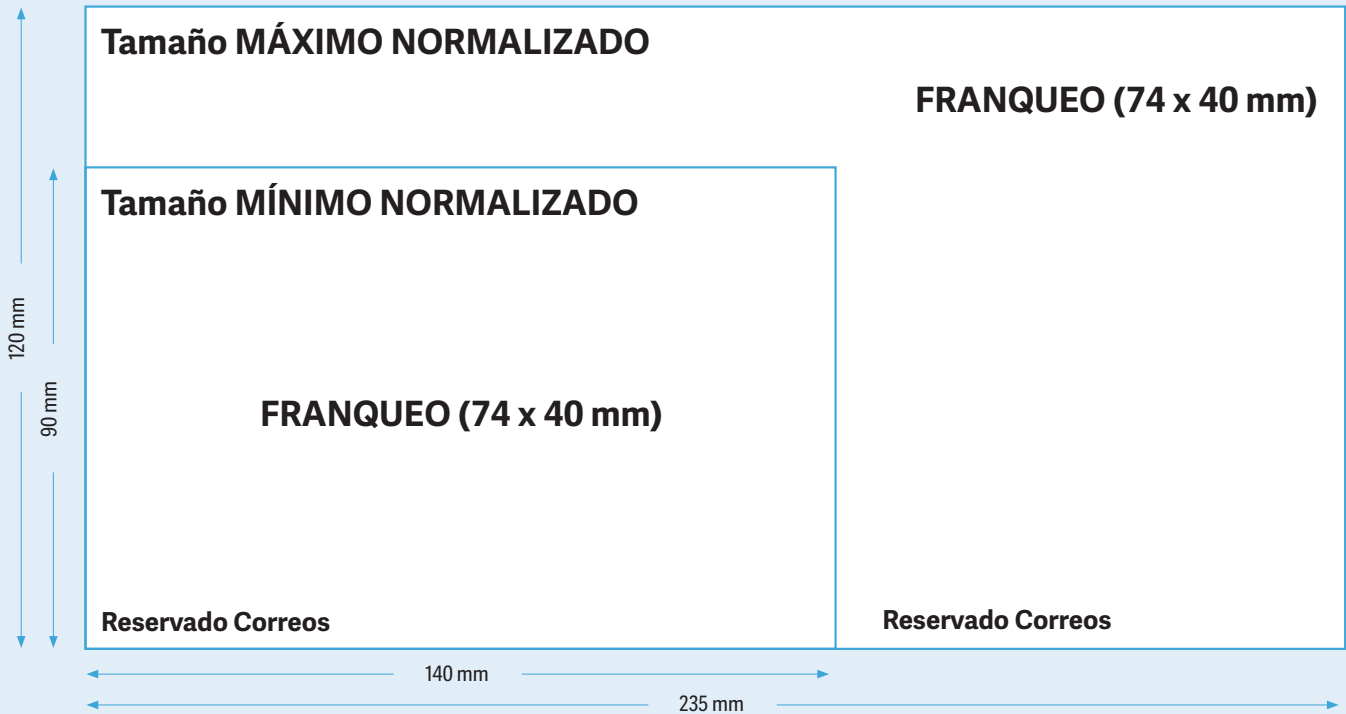

NORMALIZACIÓN DE SOBRES Y BOLSAS

ENVÍOS NORMALIZADOS:

Se consideran NORMALIZADOS aquellos envíos cuyas características permiten ser franqueados y clasificados mecánicamente. Disfrutan del franqueo mínimo los tamaños comprendidos entre 140 x 90 mm y 235 x 120 mm, si su peso es de 20 gramos o menos.

ENVÍOS NO NORMALIZADOS:

Los envíos de medidas superiores a 235 x 120 mm, se consideran NO NORMALIZADOS y su franqueo pasa a ser de la segunda escala. Los envíos con pesos superiores a 20 gramos, cualesquiera que sean sus medidas, se consideran también NO NORMALIZADOS y su franqueo se rige entonces por su peso. Por debajo de 140 x 90 mm no son admitidos por Correos.

LEYENDA DE SOBRES



SOLAPA PICO
(con cierre engomado)



ENGOMADO



TIRA DE SILICONA
(adhesivo con tira de silicona)



VENTANA DERECHA



VENTANA IZQUIERDA



SIN VENTANA



DIRECTO
(adhesivo con tira de silicona)



ENGOMADO



PAPEL KRAFT
ARMADO



AIR KRAFT
(con el interior de plástico de burbujas)



SIN VENTANA



SISTEMA DE CIERRE AUTOADHESIVO
Protegido con tira de silicona. Mayor duración del sobre. Perfecta adherencia y durabilidad del adhesivo.

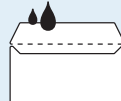

SISTEMA DE CIERRE ENGOMADO
Adhesivo al contacto con la humedad. Tipo de cierre ideal para ensobradora.



UNIDAD MÍNIMA DE VENTA



PERMITE APERTURA DE ENVASE



MEDIDAS: ANCHO X ALTO X PROFUNDIDAD



MANIPULADOS DE PAPEL Y SOBRES

SOBRES: LA SOLAPA ESTÁ EN EL LADO MÁS LARGO



lider **SOBRE TARJETA VISITA 105 x 70 mm** **A**

CÓD.	MEDIDAS	TIPO SOLAPA	ABREFÁCIL	CIERRE	VENTANA	GRAMAJE	TIPO PAPEL	COLOR	UND./CAJA		
31913	105 x 70 mm	PICO**	NO	ENGOMADO	NO	80 g/m ²	OFFSET	○ BLANCO	100	-	1 8,18€



lider **SOBRE MÍNIMO NORMALIZADO 140 x 90 mm** **B**

CÓD.	MEDIDAS	TIPO SOLAPA	ABREFÁCIL	CIERRE	VENTANA	GRAMAJE	TIPO PAPEL	COLOR	UND./CAJA		
28155	140 x 90 mm	PICO	NO	ENGOMADO	NO	120 g/m ²	REGISTRO	○ BLANCO	100	-	1 8,36€
31914	140 x 90 mm	PICO	NO	ENGOMADO	NO	70 g/m ²	OFFSET	○ BLANCO	500	-	1 23,12€



lider **SOBRE CON FONDO 162 x 95 mm** **C**

CÓD.	MEDIDAS	TIPO SOLAPA	ABREFÁCIL	CIERRE	VENTANA	GRAMAJE	TIPO PAPEL	COLOR	UND./CAJA		
168329	162 x 95 mm	PICO	NO	ENGOMADO	NO	90 g/m ²	REGISTRO	○ BLANCO	500	-	1 24,13€
168330	162 x 95 mm	PICO	NO	ENGOMADO	NO	90 g/m ²	OFFSET	○ BLANCO	25	-	1 1,95€

lider **SOBRE MÍNIMO NORMALIZADO 162 x 114 mm** **D**

CÓD.	MEDIDAS	TIPO SOLAPA	ABREFÁCIL	CIERRE	VENTANA	GRAMAJE	TIPO PAPEL	COLOR	UND./CAJA		
33303	162 x 114 mm	PICO	NO	ENGOMADO	NO	70 g/m ²	OFFSET	○ BLANCO	500	-	1 18,89€
33305	162 x 114 mm	PICO	NO	ENGOMADO	NO	70 g/m ²	OFFSET	○ CREMA	500	-	1 25,53€
33301	162 x 114 mm	RECTA	NO	TIRA SILICONA	NO	90 g/m ²	OFFSET	○ BLANCO	500	-	1 20,65€

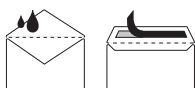

31921



31922

lider **SOBRE COMERCIAL NORMALIZADO 176 x 120 mm** **E**

CÓD.	MEDIDAS	TIPO SOLAPA	ABREFÁCIL	CIERRE	VENTANA	GRAMAJE	TIPO PAPEL	COLOR	UND./CAJA		
58639	176 x 120 mm	RECTA	SI	TIRA SILICONA	NO	90 g/m ²	OFFSET	○ BLANCO	*25	-	1 2,35€
31920	176 x 120 mm	PICO	NO	ENGOMADO	NO	70 g/m ²	OFFSET	○ BLANCO	500	-	1 20,65€
31921	176 x 120 mm	PICO	NO	ENGOMADO	NO	70 g/m ²	VERJURADO	○ CAÑA	500	-	1 22,25€
31922	176 x 120 mm	RECTA	SI	TIRA SILICONA	NO	90 g/m ²	OFFSET	○ BLANCO	500	-	1 24,75€

*Presentado en paquete de 25 sobres.



06193



58641



31919

lider **SOBRE AMERICANO** **F**

CÓD.	MEDIDAS	TIPO SOLAPA	ABREFÁCIL	CIERRE	VENTANA	GRAMAJE	TIPO PAPEL	COLOR	UND./CAJA		
06193	225 x 115 mm	TRAPEZOIDAL	NO	ENGOMADO	NO	80 g/m ²	OFFSET	○ BLANCO	500	-	1 22,23€
06194	225 x 115 mm	TRAPEZOIDAL	NO	ENGOMADO	DCHA.	80 g/m ²	OFFSET	○ BLANCO	500	-	1 25,09€
06196	225 x 115 mm	RECTA	NO	TIRA SILICONA	NO	90 g/m ²	RECICLADO	○ BLANCO	500	-	1 28,73€
06197	225 x 115 mm	RECTA	NO	TIRA SILICONA	DCHA.	90 g/m ²	RECICLADO	○ BLANCO	500	-	1 31,73€
58640	225 x 115 mm	RECTA	SI	TIRA SILICONA	NO	90 g/m ²	OFFSET	○ BLANCO	*25	-	1 2,41€
58641	225 x 115 mm	RECTA	SI	TIRA SILICONA	DCHA.	90 g/m ²	OFFSET	○ BLANCO	*25	-	1 2,73€
31918	225 x 115 mm	RECTA	SI	TIRA SILICONA	NO	90 g/m ²	OFFSET	○ BLANCO	500	-	1 25,80€
31917	225 x 115 mm	RECTA	SI	TIRA SILICONA	DCHA.	90 g/m ²	OFFSET	○ BLANCO	500	-	1 30,83€
31919	225 x 115 mm	RECTA	SI	TIRA SILICONA	IZQ.	90 g/m ²	OFFSET	○ BLANCO	500	-	1 33,96€
58637	220 x 110 mm	RECTA	SI	TIRA SILICONA	NO	90 g/m ²	OFFSET	○ BLANCO	*25	-	1 2,50€
58638	220 x 110 mm	RECTA	SI	TIRA SILICONA	DCHA.	90 g/m ²	OFFSET	○ BLANCO	*25	-	1 2,32€
31915	220 x 110 mm	RECTA	SI	TIRA SILICONA	NO	90 g/m ²	OFFSET	○ BLANCO	500	-	1 26,53€
31916	220 x 110 mm	RECTA	SI	TIRA SILICONA	DCHA.	90 g/m ²	OFFSET	○ BLANCO	500	-	1 32,11€
31928	220 x 110 mm	RECTA	NO	TIRA SILICONA	NO	120 g/m ²	VERJURADO	○ AHUESADO	250	-	1 67,19€

*Presentado en paquete de 25 sobres.



SOBRES: LA SOLAPA ESTÁ EN EL LADO MÁS LARGO



lider papel SOBRES OFICIO PROLONGADO 200 x 145 mm **A**



CÓD.	MEDIDAS	TIPO SOLAPA	ABREFÁCIL	CIERRE	VENTANA	GRAMAJE	TIPO PAPEL	COLOR	UND./CAJA			
31923	200 x 145 mm	PICO	NO	ENGOMADO	NO	90 g/m ²	OFFSET	○ BLANCO	500	-	1	41,28€

58635

31925

31927

58634



lider papel SOBRES C5 229 x 162 mm **B**

CÓD.	MEDIDAS	TIPO SOLAPA	ABREFÁCIL	CIERRE	VENTANA	GRAMAJE	TIPO PAPEL	COLOR	UND./CAJA			
58635	229 x 162 mm	RECTA	NO	TIRA SILICONA	NO	90 g/m ²	OFFSET	○ BLANCO	*25	-	1	3,21€
31924	229 x 162 mm	RECTA	NO	TIRA SILICONA	NO	90 g/m ²	OFFSET	○ BLANCO	500	-	1	47,80€

*Presentado en paquete de 25 sobres.



lider papel SOBRES CUARTO 231 x 176 mm **C**

CÓD.	MEDIDAS	TIPO SOLAPA	ABREFÁCIL	CIERRE	VENTANA	GRAMAJE	TIPO PAPEL	COLOR	UND./CAJA			
31925	176 x 231 mm	RECTA	NO	TIRA SILICONA	NO	90 g/m ²	OFFSET	○ BLANCO	500	-	1	44,93€



lider papel SOBRES CUARTO PROLONGADO 250 x 190 mm **D**

CÓD.	MEDIDAS	TIPO SOLAPA	ABREFÁCIL	CIERRE	VENTANA	GRAMAJE	TIPO PAPEL	COLOR	UND./CAJA			
31927	190 x 250 mm	RECTA	NO	TIRA SILICONA	NO	90 g/m ²	OFFSET	○ BLANCO	250	-	1	29,50€



lider papel SOBRES C4 324 x 229 mm **E**

CÓD.	MEDIDAS	TIPO SOLAPA	ABREFÁCIL	CIERRE	VENTANA	GRAMAJE	TIPO PAPEL	COLOR	UND./CAJA			
58634	229 x 324 mm	RECTA	NO	TIRA SILICONA	NO	90 g/m ²	OFFSET	○ BLANCO	*25	-	1	6,99€
31929	229 x 324 mm	RECTA	NO	TIRA SILICONA	NO	100 g/m ²	OFFSET	○ BLANCO	250	-	1	51,85€

*Presentado en paquete de 25 sobres.



lider papel SOBRES FOLIO PROLONGADO 360 x 260 mm **F**

CÓD.	MEDIDAS	TIPO SOLAPA	ABREFÁCIL	CIERRE	VENTANA	GRAMAJE	TIPO PAPEL	COLOR	UND./CAJA			
31931	260 x 360 mm	RECTA	NO	ENGOMADO	NO	100 g/m ²	OFFSET	○ BLANCO	250	-	1	52,75€

BOLSAS



lider papel BOLSA C5 162 x 229 mm **G**



CÓD.	MEDIDAS	TIPO SOLAPA	ABREFÁCIL	CIERRE	VENTANA	GRAMAJE	TIPO PAPEL	COLOR	UND./CAJA			
58646	162 x 229 mm	RECTA	SI	TIRA SILICONA	NO	90 g/m ²	OFFSET	○ BLANCO	*25	-	1	5,01€
33309	162 x 229 mm	RECTA	NO	TIRA SILICONA	NO	90 g/m ²	OFFSET	○ BLANCO	500	-	1	25,06€
31937	162 x 229 mm	RECTA	NO	TIRA SILICONA	NO	80 g/m ²	KRAFT	● MARRÓN	250	-	1	22,92€

lider papel BOLSA B5 176 x 250 mm **H**



CÓD.	MEDIDAS	TIPO SOLAPA	ABREFÁCIL	CIERRE	VENTANA	GRAMAJE	TIPO PAPEL	COLOR	UND./CAJA			
33308	176 x 250 mm	RECTA	NO	TIRA SILICONA	NO	100 g/m ²	OFFSET	○ BLANCO	500	-	1	65,62€
33307	176 x 250 mm	RECTA	NO	TIRA SILICONA	NO	80 g/m ²	KRAFT	● MARRÓN	500	-	1	66,79€



UNIDAD MÍNIMA DE VENTA



PERMITE APERTURA DE ENVASE



MEDIDAS: ANCHO X ALTO X PROFUNDIDAD



BOLSA CUARTO PROLONGADO 184 x 261 mm **A**

CÓD.	MEDIDAS	TIPO SOLAPA	ABREFÁCIL	CIERRE	VENTANA	GRAMAJE	TIPO PAPEL	COLOR	UND./CAJA			
31938	184 x 261 mm	RECTA	NO	TIRA SILICONA	NO	80 g/m ²	KRAFT	● MARRÓN	250	-	1	28,29€
58760	184 x 261 mm	RECTA	NO	TIRA SILICONA	NO	100 g/m ²	CELULOSA	○ BLANCO	250	-	1	23,09€



BOLSA DIN A4 C4 229 x 324 mm **B**

CÓD.	MEDIDAS	TIPO SOLAPA	ABREFÁCIL	CIERRE	VENTANA	GRAMAJE	TIPO PAPEL	COLOR	UND./CAJA			
58644	229 x 324 mm	RECTA	NO	TIRA SILICONA	NO	90 g/m ²	CELULOSA	○ BLANCO	*25	-	1	6,85€
31940	229 x 324 mm	RECTA	NO	TIRA SILICONA	NO	100 g/m ²	CELULOSA	○ BLANCO	250	-	1	40,33€
58645	229 x 324 mm	RECTA	NO	TIRA SILICONA	NO	90 g/m ²	KRAFT	● MARRÓN	*25	-	1	6,78€
31939	229 x 324 mm	RECTA	NO	TIRA SILICONA	NO	90 g/m ²	KRAFT	● MARRÓN	250	-	1	43,20€
151020	229 x 324 mm	RECTA	NO	TIRA SILICONA DE SEGURIDAD	NO	120 g/m ²	KRAFT ARMADO	● MARRÓN	*** 1	-	100	0,63€
06206	229 x 324 x 30 mm	RECTA	NO	TIRA SILICONA	NO	120 g/m ²	KRAFT	● MARRÓN	**50	-	1	35,01€

*Presentado en paquete de 25 sobres. ** Bolsa fuele. *** UMV: 100.



BOLSA FOLIO PROLONGADO 250 x 353 mm **C**

CÓD.	MEDIDAS	TIPO SOLAPA	ABREFÁCIL	CIERRE	VENTANA	GRAMAJE	TIPO PAPEL	COLOR	UND./CAJA			
58642	250 x 353 mm	RECTA	NO	TIRA SILICONA	NO	90 g/m ²	CELULOSA	○ BLANCO	*25	-	1	7,13€
31942	250 x 353 mm	RECTA	NO	TIRA SILICONA	NO	100 g/m ²	CELULOSA	○ BLANCO	250	-	1	50,18€
31943	250 x 353 mm	RECTA	NO	TIRA SILICONA	NO	90 g/m ²	KRAFT	● MARRÓN	250	-	1	51,06€
06207	250 x 353 x 30 mm	RECTA	NO	TIRA SILICONA	NO	120 g/m ²	KRAFT	● MARRÓN	**50	-	1	41,26€

*Presentado en paquete de 25 sobres. ** Bolsa fuele.



BOLSA SALARIOS **D**

CÓD.	MEDIDAS	TIPO SOLAPA	ABREFÁCIL	CIERRE	VENTANA	GRAMAJE	TIPO PAPEL	COLOR	UND./CAJA			
31933	100 x 145 mm	RECTA	NO	TIRA SILICONA	NO	70 g/m ²	KRAFT	● MARRÓN	1000	-	1	50,07€
31932	100 x 145 mm	RECTA	NO	TIRA SILICONA	NO	70 g/m ²	CELULOSA	● CAÑA	1000	-	1	50,59€
31934	120 x 170 mm	RECTA	NO	TIRA SILICONA	NO	70 g/m ²	KRAFT	● MARRÓN	1000	-	1	60,31€
31936	132 x 187 mm	RECTA	NO	TIRA SILICONA	NO	80 g/m ²	KRAFT	● MARRÓN	500	-	1	35,08€



BOLSA FOLIO ESPECIAL 260 x 360 mm **E**

CÓD.	MEDIDAS	TIPO SOLAPA	ABREFÁCIL	CIERRE	VENTANA	GRAMAJE	TIPO PAPEL	COLOR	UND./CAJA			
06204	260 x 360 mm	RECTA	NO	TIRA SILICONA	NO	100 g/m ²	OFFSET	○ BLANCO	250	-	1	53,53€
31944	260 x 360 mm	RECTA	NO	TIRA SILICONA	NO	90 g/m ²	KRAFT	● MARRÓN	250	-	1	55,54€
06293	260 x 360 mm	RECTA	NO	TIRA SILICONA	NO	120 g/m ²	KRAFT ARMADO	● MARRÓN	100	-	1	88,94€



BOLSA FOLIO ESPECIAL 280 x 365 mm **F**

CÓD.	MEDIDAS	TIPO SOLAPA	ABREFÁCIL	CIERRE	VENTANA	GRAMAJE	TIPO PAPEL	COLOR	UND./CAJA			
06291	280 x 365 x 30 mm	RECTA	NO	TIRA SILICONA	NO	120 g/m ²	KRAFT	● MARRÓN	50	-	1	42,48€
06292	280 x 365 x 50 mm	RECTA	NO	TIRA SILICONA	NO	155 g/m ²	KRAFT ARMADO	● MARRÓN	50	-	1	104,08€



BOLSA RADIOGRAFÍA **G**

CÓD.	MEDIDAS	TIPO SOLAPA	ABREFÁCIL	CIERRE	VENTANA	GRAMAJE	TIPO PAPEL	COLOR	UND./CAJA			
31945	310 x 410 mm	RECTA	NO	TIRA SILICONA	NO	90 g/m ²	KRAFT	● MARRÓN	250	-	1	82,10€
28172	370 x 450 mm	RECTA	NO	TIRA SILICONA	NO	90 g/m ²	KRAFT	● MARRÓN	100	-	1	50,16€
06205	310 x 410 mm	RECTA	NO	TIRA SILICONA	NO	100 g/m ²	OFFSET	○ BLANCO	250	-	1	86,04€





A

BOLSA BURBUJAS



CÓD.	Nº	MEDIDAS	TIPO SOLAPA	ABREFÁCIL	CIERRE	VENTANA	GRAMAJE	TIPO PAPEL	COLOR			
26010	11	110 x 165 mm	RECTA	NO	AUTOADHESIVO	NO	82 g/m ²	KRAFT	● MARRÓN	1	10	0,34€
72787	11**	110 x 165 mm	RECTA	NO	AUTOADHESIVO	NO	82 g/m ²	KRAFT	● MARRÓN	-	1	28,75€
26011	12	120 x 215 mm	RECTA	NO	AUTOADHESIVO	NO	82 g/m ²	KRAFT	● MARRÓN	1	10	0,48€
72788	12**	120 x 215 mm	RECTA	NO	AUTOADHESIVO	NO	82 g/m ²	KRAFT	● MARRÓN	-	1	33,10€
26012	13	150 x 210 mm	RECTA	NO	AUTOADHESIVO	NO	82 g/m ²	KRAFT	● MARRÓN	1	10	0,55€
72789	13**	150 x 210 mm	RECTA	NO	AUTOADHESIVO	NO	82 g/m ²	KRAFT	● MARRÓN	-	1	41,18€
26013	14	180 x 260 mm	RECTA	NO	AUTOADHESIVO	NO	82 g/m ²	KRAFT	● MARRÓN	1	10	0,62€
72790	14**	180 x 260 mm	RECTA	NO	AUTOADHESIVO	NO	82 g/m ²	KRAFT	● MARRÓN	-	1	47,02€
26014	15	220 x 260 mm	RECTA	NO	AUTOADHESIVO	NO	82 g/m ²	KRAFT	● MARRÓN	1	10	0,72€
72791	15**	220 x 260 mm	RECTA	NO	AUTOADHESIVO	NO	82 g/m ²	KRAFT	● MARRÓN	-	1	51,21€
26015	16	220 x 330 mm	RECTA	NO	AUTOADHESIVO	NO	82 g/m ²	KRAFT	● MARRÓN	1	10	0,72€
72792	16***	220 x 330 mm	RECTA	NO	AUTOADHESIVO	NO	82 g/m ²	KRAFT	● MARRÓN	-	1	32,73€
26016	17	240 x 330 mm	RECTA	NO	AUTOADHESIVO	NO	82 g/m ²	KRAFT	● MARRÓN	1	10	0,81€
72793	17***	240 x 330 mm	RECTA	NO	AUTOADHESIVO	NO	82 g/m ²	KRAFT	● MARRÓN	-	1	34,13€
26017	18	270 x 360 mm	RECTA	NO	AUTOADHESIVO	NO	82 g/m ²	KRAFT	● MARRÓN	1	10	0,96€
72794	18***	270 x 360 mm	RECTA	NO	AUTOADHESIVO	NO	82 g/m ²	KRAFT	● MARRÓN	-	1	37,67€
26018	19	300 x 440 mm	RECTA	NO	AUTOADHESIVO	NO	82 g/m ²	KRAFT	● MARRÓN	1	10	1,40€
72795	19***	300 x 440 mm	RECTA	NO	AUTOADHESIVO	NO	82 g/m ²	KRAFT	● MARRÓN	-	1	52,88€
26019	20	350 x 470 mm	RECTA	NO	AUTOADHESIVO	NO	82 g/m ²	KRAFT	● MARRÓN	1	10	1,56€
72796	20***	350 x 470 mm	RECTA	NO	AUTOADHESIVO	NO	82 g/m ²	KRAFT	● MARRÓN	-	1	62,43€
72797	21**	175 x 165 mm*	RECTA	NO	AUTOADHESIVO	NO	82 g/m ²	KRAFT	● MARRÓN	-	1	43,61€

*Para CD y DVD.

** Caja de 100 sobres.

*** Caja de 50 sobres.



MANIPULADOS DE PAPEL Y SOBRES



UNIDAD MÍNIMA DE VENTA



PERMITE APERTURA DE ENVASE



MEDIDAS: ANCHO X ALTO X PROFUNDIDAD

Clairefontaine



El experto en color

<https://clairefontaine.eu/products/dcp>

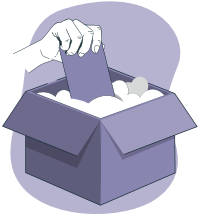

EMBALAJE



ICONOGRAFÍA

ICONOS EMBALAJES

CANAL SENCILLO	CANAL DOBLE	Xmm
TIPO DE CONSTRUCCIÓN DE LA CAJA		GROSOR DEL CARTÓN

ICONOS CORTE

RETRÁCTIL SEGURIDAD	APTO PARA ZURDOS
CÚTERS CON ESTE SISTEMA	APTO PARA ZURDOS

NOVEDAD	CALIDAD PRECIO	PRODUCTO TOP	PRODUCTO ECO

FACTORES A TENER EN CUENTA PARA ELEGIR UNA CAJA DE EMBALAJE



Las cajas fabricadas en cartón de canal sencillo son perfectas para proteger, guardar, embalar, almacenar y enviar todo tipo de productos de peso más ligero. Ofrecen una excelente resistencia a la compresión vertical y tienen una buena resistencia a los choques, cambios de temperatura y humedad. Están preparadas y fabricadas para proporcionar una perfecta adherencia a la cinta adhesiva de embalaje.



Las cajas fabricadas en cartón de canal doble son más resistentes, ideales para proteger, guardar, embalar, almacenar y enviar todo tipo de productos pesados y frágiles. Ofrecen una excelente resistencia a la compresión vertical y tienen una buena resistencia a los choques, cambios de temperatura y humedad. Están preparadas y fabricadas para proporcionar una perfecta adherencia a la cinta adhesiva de embalaje.

- Caja americana: 4 solapas en parte superior e inferior.
- Caja con fondo automático: Fácil montaje con suave presión en laterales y solapas superiores.
- Caja con altura regulable: Hendidos a diferentes alturas que permiten ajustar el contenido.

CAJAS PARA EMBALAR

Q-CONNECT®

A



CÓD.	REF.	MEDIDAS	UNIDAD	PRECIO
171247	KF14279	250 x 150 x 100 mm	1 25	0,61€
75233	KF26134	300 x 150 x 200 mm	1 20	1,15€
171248	KF14280	350 x 250 x 220 mm	1 25	1,39€
75234	KF26135	400 x 220 x 290 mm	1 20	1,97€
75235	KF26136	500 x 310 x 340 mm	1 20	2,84€
75236	KF26137	600 x 290 x 400 mm	1 20	3,40€

CAJA PARA EMBALAR - AMERICANA

Caja para embalar plegable de cuatro caras laterales y base rectangular que se cierra tanto en su parte inferior como en su parte superior por medio de 4 solapas. Americana: las solapas más largas cierran al centro, sin dejar espacio para que se escape el contenido. Gran versatilidad y alta resistencia al apilamiento. Ideal para envíos y almacenaje. Fabricada en cartón de canal simple de 5 mm de espesor. Color kraft. **La caja.**

Q-CONNECT®



B

CÓD.	REF.	MEDIDAS	UNIDAD	PRECIO
152601	-	217 x 110 x 172 mm	- 1	1,40€
152602	-	304 x 150 x 217 mm	- 1	1,67€
153903	KF14101	420 x 300 x 200 mm	1 15	2,72€
171252	KF14284	450 x 375 x 280 mm	1 15	4,32€
171253	KF14285	500 x 340 x 310 mm	1 15	4,36€
171254	KF14286	600 x 400 x 290 mm	1 15	5,50€
171255	KF14287	700 x 440 x 330 mm	1 15	6,69€

CAJA PARA EMBALAR - AMERICANA

Caja para embalar plegable de cuatro caras laterales y base rectangular que se cierra tanto en su parte inferior como en su parte superior por medio de 4 solapas. Americana: las solapas más largas cierran al centro, sin dejar espacio para que se escape el contenido. Gran versatilidad y alta resistencia al apilamiento. Ideal para envíos y almacenaje. Fabricada en cartón de canal doble de 7 mm de espesor. Color kraft. **La caja.**

Q-CONNECT®

C

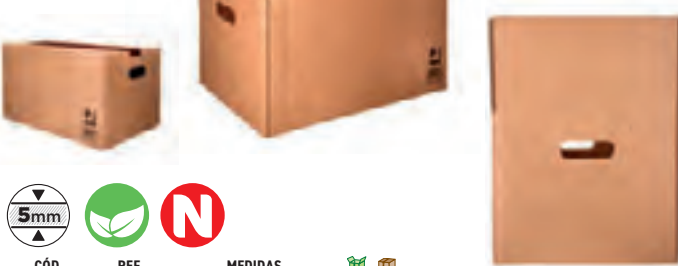

CÓD.	REF.	MEDIDAS	UNIDAD	PRECIO
171249	KF14281	400 x 290 x 220 mm	1 25	1,68€
171250	KF14282	500 x 340 x 310 mm	1 25	2,45€
171251	KF14283	600 x 400 x 290 mm	1 25	3,13€

CAJA PARA EMBALAR - AMERICANA CON ASAS

Caja para embalar y mudanzas americana. Con asas en los laterales y sin riesgo de corte. Ideal tanto para embalaje y mudanzas como para envíos e-commerce y online de todo tipo de productos. También para almacenar gracias a que se pueden apilar una encima de otra. Plegable de cuatro caras laterales y base rectangular que se cierra tanto en su parte inferior como en su parte superior por medio de 4 solapas. Las solapas más largas cierran al centro, sin dejar espacio para que se escape el contenido. Fabricada en cartón 100% reciclado y reciclable de canal simple de 5 mm de espesor. Color kraft. **La caja.**

Q-CONNECT®

D



CÓD.	REF.	COLOR	MEDIDAS	UNIDAD	PRECIO
63736	KF14096	○ BLANCO	450 x 280 x 375 mm	1 15	4,20€
171256	KF14288	● KRAFT	430 x 300 x 250 mm	1 15	3,38€
171257	KF14289	● KRAFT	500 x 340 x 310 mm	1 15	4,36€
171258	KF14290	● KRAFT	600 x 400 x 290 mm	1 15	5,50€
171259	KF14291	● KRAFT	700 x 440 x 330 mm	1 15	6,69€

CAJA PARA EMBALAR - AMERICANA CON ASAS

Caja para embalar y mudanzas americana. Caja ultrarresistente con doble canal para envíos pesados. Con asas en los laterales para moverlas de forma cómoda y sin riesgo de corte. Ideal tanto para embalaje y mudanzas como para envíos e-commerce y online de todo tipo de productos. También para almacenar gracias a que se pueden apilar una encima de otra. Plegable de cuatro caras laterales y base rectangular que se cierra tanto en su parte inferior como en su parte superior por medio de 4 solapas. Las solapas más largas cierran al centro, sin dejar espacio para que se escape el contenido. Fabricada en cartón 100% reciclado y reciclable de canal doble de 7 mm de espesor. **La caja.**



Q-CONNECT®



AUTOMONTABLE



CÓD.	REF.	MEDIDAS	📦	📦	💰
75237	KF26138	210 x 110 x 170 mm	1	5	1,30€
75238	KF26139	300 x 110 x 215 mm	-	1	1,60€
75239	KF26140	425 x 200 x 300 mm	1	5	2,72€
75240	KF26141	500 x 300 x 400 mm	-	1	4,67€

CAJA PARA EMBALAR - FONDO AUTOMÁTICO

Caja para embalar con fondo automático. Montaje instantáneo, solo es necesario presionar en los vértices para que el fondo de la caja quede montado. Además, evita la salida del producto interior. Ideal tanto para embalaje como para envíos e-commerce y online de todo tipo de productos. También es perfecta para almacenar gracias a que se pueden apilar una encima de otra. Fabricada en cartón de canal simple de 3 mm de espesor. Color kraft. **La caja.**

Q-CONNECT®

B

AUTOMONTABLE



CÓD.	REF.	MEDIDAS	📦	📦	💰
171292	KF14306	425 x 300 x 200 mm	1	20	2,92€
171293	KF14307	500 x 400 x 300 mm	1	20	4,83€

CAJA PARA EMBALAR - FONDO AUTOMÁTICO Y ASAS

Caja para embalar y mudanzas con fondo automático. Montaje instantáneo, solo es necesario presionar en los vértices para que el fondo de la caja quede montado. Además evita la salida del producto interior. Con asas en los laterales para moverla de forma cómoda y segura. Ideal tanto para embalaje y mudanzas como para envíos e-commerce y online de todo tipo de productos. También es perfecta para almacenar gracias a que se pueden apilar una encima de otra. Fabricada en cartón 100% reciclado y reciclable de canal simple de 5 mm de espesor. Color kraft. **La caja.**

Q-CONNECT®

C

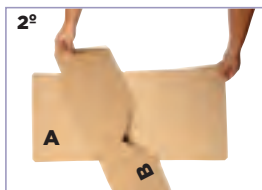
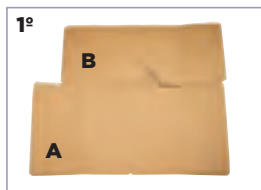

CÓD.	REF.	MEDIDAS	📦	📦	💰
75241	KF26142	300 x 240 x 60 mm	1	5	1,46€
75242	KF26143	400 x 290 x 75 mm	1	5	2,28€

CAJA PARA EMBALAR - LIBRO

Caja para embalar libros. Ideal para protección en el envío de libros, catálogos, revistas, dossieres... Gran resistencia. Fácil montaje: girando hacia la derecha la solapa con trepado en vértice, se formarán la base y las 4 solapas de cierre. Fabricada en cartón de canal simple de 3 mm de espesor. Color kraft. **La caja.**

Q-CONNECT®

E



CÓD.	REF.	MEDIDAS	📦	📦	💰
75244	KF26145	725 x 95 x 95 mm	1	5	1,83€
75245	KF26146	1020 x 150 x 150 mm	1	5	3,14€

CAJA PARA EMBALAR - TUBO

Caja para embalar tipo tubo. Gran resistencia. Indicada para protección en el envío o almacenaje de objetos cilíndricos y/o alargados. Fabricada en cartón de canal simple de 3 mm de espesor. Color kraft. **La caja.**



Q-CONNECT®

D



CÓD.	REF.	COLOR	MEDIDAS	📦	📦	💰
63735	KF14095	○ BLANCO	450 x 280 x 375 mm	-	1	4,20€
171260	KF14292	● KRAFT	350 x 325 x 280 mm	1	15	3,42€

CAJA PARA EMBALAR ALTURA REGULABLE

Caja con altura regulable para embalar y mudanzas. Con 2 precortes a 60 mm cada uno para adaptar la altura de la caja y ajustar el embalaje al producto del contenido. Caja ultrarresistente con doble canal para envíos pesados. Ideal tanto para embalaje y mudanzas como para envíos e-commerce y online de todo tipo de productos. También para almacenar gracias a que se pueden apilar una encima de otra. Plegable de cuatro caras laterales y base rectangular que se cierra tanto en su parte inferior como en su parte superior por medio de 4 solapas. Las solapas más largas cierran al centro, sin dejar espacio para que se escape el contenido. Fabricada en cartón 100% reciclado y reciclable de canal doble de 7 mm de espesor. **La caja.**

EMBALAJE



UNIDAD MÍNIMA DE VENTA



PERMITE APERTURA DE ENVASE



MEDIDAS: ANCHO X ALTO X PROFUNDIDAD

Q-CONNECT®

A



CÓD.	REF.	UDS.	PAQUETE	PRECIO
79718	KF18477	1	10	2,05€

CAJA PARA EMBALAR - MALETÍN

Caja para embalar tipo maletín con fondo automontable. Gran resistencia. Con asa para transporte. Indicada para la protección, envío y transporte de objetos. Color blanco. Fabricada en cartón simple de 3 mm de espesor. Medidas: 355 x 258 x 120 mm. **La caja.**

Q-CONNECT®

AUTOMONTABLE

B



CÓD.	REF.	MEDIDAS	UDS.	PAQUETE	PRECIO
171294	KF14308	210 x 180 x 60 mm	-	10	1,17€
171295	KF14309	330 x 250 x 100 mm	-	10	1,64€
171296	KF14310	430 x 320 x 150 mm	-	10	3,18€



CAJA PARA ENVÍOS AUTOMONTABLE

Caja para envíos postales, embalaje y regalo. Fabricada con cartón 100% reciclado y reciclable de canal simple de 3 mm de espesor. Con sistema de montaje manual muy rápido y sencillo, sin necesidad de emplear pegamentos, cintas o adhesivos. La caja tiene un código QR que redirigirá a un video con las instrucciones de montaje. Ideales tanto para almacenamiento y embalaje como para envíos e-commerce y online de todo tipo de productos. También puede personalizarse con la ayuda de una cinta adhesiva o de un rotulador y utilizarse para la entrega y envío de regalos. Gracias a sus solapas laterales el cierre es mucho más seguro y ajustado, protegiendo así durante el transporte los productos que se envíen en su interior. Reutilizable varias veces. **La caja.**

Q-CONNECT®

C



CÓD.	REF.	MEDIDAS	UDS.	PAQUETE	PRECIO
171122	KF14359	314 x 252 x 72 mm	-	20	1,46€
171123	KF14360	252 x 167 x 72 mm	-	20	1,12€

SOBRE PARA ENVÍOS

Sobre de cartón para envíos color kraft. Fabricado con cartón rígido 100% reciclado y reciclable. Es perfecto para el envío de documentos planos DIN A4 y folio. También para el envío de multitud de productos como libros, folletos, componentes electrónicos, joyas, fotografías... Los sobres tienen un cierre autoadhesivo con tiras despegables que garantizan un sellado seguro y rápido, mientras que las esquinas y bordes reforzados ofrecen protección adicional, evitando que el contenido se doble. La solapa incluye 4 pliegues para garantizar que el sobre quede completamente ajustado al producto. Con sistema abrefácil que permite una apertura sencilla del sobre, garantizando al mismo tiempo un envío totalmente seguro, confidencial e inviolable. Ideal para envíos en industrias, oficinas y comercios tipo e-commerce. **El sobre.**

TUBO PORTADOCUMENTOS PARA PAQUETERÍA

Q-CONNECT®

D



CÓD.	REF.	MEDIDAS	PARA DOCUMENTOS	UDS.	PAQUETE	PRECIO
74316	KF17771	40 x 430 mm	DIN A3 y DIN A2	-	1	2,62€
74317	KF17772	60 x 640 mm	DIN A1	-	1	3,76€

TUBO PORTADOCUMENTOS

Tubo fabricado en cartoncillo encolado 100% reciclado de 1,8 mm de espesor. Con dos tapas de plástico, una en cada extremo. Alta resistencia. Perfecto para transporte, almacenaje y protección de documentos de gran formato. **El tubo.**

SOBRES PARA PAQUETERÍA

Q-CONNECT®

E

VER
pág.
381
**SOBRES
ACOLCHADOS**

CÓD.	REF.	MEDIDAS EXTERIORES	MEDIDAS INTERIORES	UDS. / PAQUETE	PRECIO
72384	KF21724	175 x 132 mm	165 x 122 mm	100	10,26€
28664	KF21725	235 x 122 mm	225 x 122 mm	100	12,68€
156172	KF11296	235 x 122 mm	225 x 122 mm	1000	110,32€
156167	KF11297	235 x 175 mm	225 x 165 mm	100	14,53€



SOBRE PORTADOCUMENTOS

Sobre autoadhesivo para el envío de documentos. Texto en inglés y alemán. Totalmente transparente, sin ventana, con impresión en negro y amarillo. **El paquete de sobres.**

Q-CONNECT®

F



CÓD.	REF.	MEDIDAS EXTERIORES	MEDIDAS INTERIORES	UDS. / PAQUETE	PRECIO
169169	KF14567	240 x 135 mm	240 x 135 mm	100	12,67€
169168	KF14566	240 x 180 mm	240 x 180 mm	100	14,08€



SOBRE PORTADOCUMENTOS

Sobre autoadhesivo portadocumentos multilingüe. Sin ventana. Texto en inglés. Totalmente transparente, sin ventana, con impresión en negro y verde. Fabricado 100% con papel, no contiene plástico. Paquete de 100 unidades. **El paquete de 100 sobres.**



SOBRES PARA PAQUETERÍA

Q-CONNECT®

A



CÓD.	REF.	MEDIDAS EXTERIORES	MEDIDAS INTERIORES	UDS./PAQ.	🌱	📦	
72388	KF21735	123 x 110 mm	113 x 100 mm	100	-	1	7,02€
156168	KF11298	138 x 125 mm	125 x 110 mm	100	-	1	7,73€
156169	KF11299	175 x 132 mm	165 x 122 mm	100	-	1	10,12€
72387	KF21729	235 x 175 mm	225 x 165 mm	100	-	1	16,33€
156173	KF11295	235 x 175 mm	225 x 165 mm	1000	-	1	145,23€

+ VENDIDO

SOBRE PORTADOCUMENTOS

Sobre autoadhesivo para el envío de documentos. Texto en inglés. Totalmente transparente, sin ventana, con impresión en negro y rojo. **El paquete de sobres.**

Q-CONNECT®

B

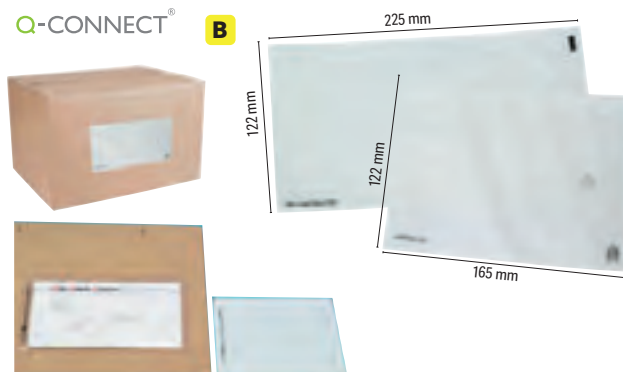

CÓD.	REF.	MEDIDAS EXTERIORES	MEDIDAS INTERIORES	🌱	📦	
72386	KF21727	235 x 132 mm	225 x 122 mm	-	1	13,08€
156170	KF11300	235 x 175 mm	225 x 165 mm	-	1	14,53€
156171	KF11301	328 x 245 mm	310 x 230 mm	-	1	32,19€

SOBRE PORTADOCUMENTOS

Sobre autoadhesivo para el envío de documentos. Texto en inglés. Totalmente transparente, sin ventana. **El paquete de 100 unidades.**

ACCESORIOS DE EMBALAJE

lider papel

C



30 g/m²

PLÁSTICO CON BURBUJAS EN ROLLO

Plástico con burbujas de aire, perfecto para proteger cualquier objeto. Ideal para envíos, almacenaje, transporte, etc. 30% de contenido reciclado. 30 g/m². **El rollo.**

CÓD.	REF.	MEDIDAS	🌱	📦	
166161	BU18	0,40 x 200 m	-	1	80,05€
166162	BU19	0,60 x 1 m	-	1	1,13€
166163	BU20	0,60 x 3 m	-	1	4,19€
166164	BU21	0,60 x 5 m	-	1	6,33€
166165	BU22	0,60 x 10 m	-	1	12,98€
166166	BU23	0,60 x 200 m	-	1	115,70€
166167	BU24	1 x 25 m	-	1	33,79€
166168	BU25	1 x 50 m	-	1	67,63€
166169	BU26	1 x 200 m	-	1	186,03€
166170	BU27	1,20 x 200 m	-	1	209,16€
166171	BU28	1,60 x 200 m	-	1	271,50€



Altura y diámetro de la burbuja: 4,15 x 9,3 mm.



EMBALAJE



Q-CONNECT®

D

250 g/m²

CÓD.	REF.	🌱	📦	
77243	KF16985	-	1	32,43€

CARTÓN ONDULADO

Rollo de cartón ondulado resistente y polivalente. Ideal para rellenar, separar, proteger y fijar productos. Su flexibilidad le permite adaptarse a la forma de los objetos para asegurar una óptima protección. 250 g/m². Medidas: 0,90 x 25 m. **El rollo.**



Q-CONNECT®

23 micras

E

CÓD.	COLOR	🌱	📦	
36499	● NEGRO	-	1	30,54€
98507	○ TRANSPARENTE	-	1	27,00€

FILM EXTENSIBLE MANUAL

Bobina de film extensible de 23 micras de espesor. Medidas: 500 mm x 145 m. Reciclado al 60%. **La bobina.**



celofix

F

23 micras

CÓD.	🌱	📦	
62780	-	1	3,60€

FILM EXTENSIBLE MANUAL

Bobina de film extensible de 23 micras de espesor. Color transparente. Medidas: 100 mm x 150 m. **La bobina.**



G



CÓD.	🌱	📦	
77015	1	6	3,48€

CINTA ADHESIVA "MUY FRÁGIL"

Cinta adhesiva fabricada en polipropileno blanco con impresión "MUY FRÁGIL" en color rojo. Adhesivo resistente. Indicado para embalaje. Medidas: 48 mm x 66 m. **El pack de 6 unidades.**



UNIDAD MÍNIMA DE VENTA



PERMITE APERTURA DE ENVASE



MEDIDAS: ANCHO X ALTO X PROFUNDIDAD



A

CÓD. REF.
154299 - 1 8,97€

CÚTER PLÁSTICO MINI

Cortador de seguridad de hoja autorretráctil. Formato pequeño y redondeado. Apto para zurdos y diestros. La cuchilla se retrae en cuanto deja de hacer contacto con la superficie. Cuchillas compatibles: SKB-7. Longitud: 11,7 cm. Peso: 30 g. **El cúter.**

Q-CONNECT®



B

CÓD. REF.
08748 KF10934 - 1 0,75€



RECAMBIO CUCHILLA

CÓD. REF.
17469 KF14757 - 1 2,07€

En estuche de plástico.
El blíster de 10 unidades de 9 mm.

Q-CONNECT®



C

CÓD. REF.
08747 KF10938 - 1 0,71€



RECAMBIO CUCHILLA

CÓD. REF.
17469 KF14757 - 1 2,07€

En estuche de plástico.
El blíster de 10 unidades de 9 mm.

Q-CONNECT®



D

CÓD. REF.
49129 KF10631 - 1 0,78€



RECAMBIO CUCHILLA

CÓD. REF.
17469 KF14757 - 1 2,07€

En estuche de plástico.
El blíster de 10 unidades de 9 mm.

Q-CONNECT®



E

CÓD. REF.
169922 KF14388 - 1 3,54€



RECAMBIO CUCHILLA

CÓD. REF.
156178 KF11267 - 1 14,46€

El blíster de 5 unidades.

CÚTER METÁLICO XD-C18 ESTRECHO

Con freno de seguridad, cuchilla de cerámica precortada. Cuchilla de 9 mm de ancho. Longitud: 122 mm. **El cúter.**

Q-CONNECT®



F

CÓD. REF.
49131 KF00234 - 1 1,32€



RECAMBIO CUCHILLA

CÓD. REF.
17469 KF14757 - 1 2,07€

En estuche de plástico.
El blíster de 10 unidades de 9 mm.

CÚTER METÁLICO ESTRECHO

Retráctil. Cuchilla de acero precortado. Cuchilla de 9 mm de ancho. Longitud: 140 mm. **El blíster de 1 unidad.**

Q-CONNECT®

G

CÓD. REF.
14858 KF10940 - 1 1,51€



RECAMBIO CUCHILLA

CÓD. REF.
17469 KF14757 - 1 2,07€

En estuche de plástico.
El blíster de 10 unidades de 9 mm.

CÚTER METÁLICO ESTRECHO

Con freno de seguridad, cuchilla de acero precortado. Cuchilla de 9 mm de ancho. En funda de plástico. Longitud: 140 mm. **El cúter.**



Q-CONNECT®

A



RECAMBIO CUCHILLA

CÓD. REF.
49130 KF10632 - 1 1,36€

CÚTER PLÁSTICO ANCHO

Retráctil e intercambiable. Cuchilla de acero precortado y freno de seguridad. Cuchilla de 18 mm de ancho. Longitud: 140 mm. **El blíster de 1 unidad.**

CÓD. REF.
36870 KF10636 - 1 3,27€

El blíster de 12 unidades.

Q-CONNECT®

B



RECAMBIO CUCHILLA

CÓD. REF.
153192 KF17106 - 1 6,51€

CÚTER PLÁSTICO ANCHO

Retráctil e intercambiable. Cuchilla de cerámica precortada. Cuchilla de 18 mm de ancho. Longitud: 140 mm. **El blíster de 1 unidad.**

CÓD. REF.
156178 KF11267 - 1 14,46€

El blíster de 5 unidades.

Q-CONNECT®



C



RECAMBIO CUCHILLA

CÓD. REF.
08750 KF10935 - 1 1,40€

CÚTER PLÁSTICO ANCHO

Retráctil e intercambiable. Cuchilla de acero precortado y freno de seguridad. Cuchilla de 18 mm de ancho. Longitud: 150 mm. **El blíster de 1 unidad.**

CÓD. REF.
36870 KF10636 - 1 3,27€

El blíster de 12 unidades.

Q-CONNECT®

D

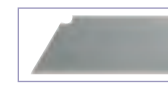

RECAMBIO CUCHILLA

CÓD. REF.
08749 KF10937 - 1 1,56€

CÚTER PLÁSTICO ANCHO

Retráctil e intercambiable. Cuchilla de acero precortado y freno de seguridad. Cuchilla de 18 mm de ancho. Longitud: 150 mm. Colores surtidos amarillo y naranja. **El blíster de 1 unidad.**

CÓD. REF.
36870 KF10636 - 1 3,27€

El blíster de 12 unidades.

Q-CONNECT®

E

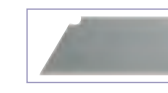

RECAMBIO CUCHILLA

CÓD. REF.
25826 KF10634 - 1 3,61€

CÚTER PLÁSTICO ANCHO

Retráctil e intercambiable. Protector metálico para cuchilla de acero precortado y freno de seguridad. Especial para cortar embalajes de cartón. Cuchilla de 18 mm de ancho. Longitud: 155 mm. **El blíster de 1 unidad.**

CÓD. REF.
36870 KF10636 - 1 3,27€

El blíster de 12 unidades.

Q-CONNECT® **F**

N



RECAMBIO CUCHILLA

CÓD. REF.
169919 KF14385 - 1 2,97€

CÚTER MÉTALICO XD-190 CON PROTECTOR

Cuerpo de plástico ABS. 1 hoja de acero al carbono. Con bloqueo de seguridad de la hoja por sistema de rueda. Guía de hoja de acero con cuchilla divisible. Cuchilla de 18 mm de ancho. Longitud: 151 mm. **El blíster de 1 unidad.**

Q-CONNECT® **G**

N



RECAMBIO CUCHILLA

CÓD. REF.
169920 KF14386 - 1 8,42€

CÚTER PLEGABLE XD-925

Cuerpo de aleación de aluminio con goma suave y plástico ABS, 1 cuchilla de acero al carbono trapezoidal. Sistema de cambio de cuchilla fácil. Pinza de sujeción. Cuchilla de 18 mm. Longitud: 170 mm. **El blíster de 1 unidad.**



UNIDAD MÍNIMA DE VENTA



PERMITE APERTURA DE ENVASE



MEDIDAS: ANCHO X ALTO X PROFUNDIDAD



Q-CONNECT®

N

A



CÓD. REF. 1 4,35€
169923 KF14389

CÚTER ROTATIVO CUCHILLA CIRCULAR

Un cúter rotatorio es una herramienta de corte que se utiliza para cortar materiales como papel, tela, cuero, vinilo, etc. La hoja de corte es circular y se puede girar para obtener un corte limpio y preciso. El cúter rotatorio es especialmente útil para cortar curvas y formas complejas. **El blíster de 1 unidad.**

Q-CONNECT®

N

B



CÓD. REF. 1 3,68€
169925 KF14391

CÚTER DE SEGURIDAD XD-G03

Cúter de seguridad con hoja oculta. Material de plástico con goma para mejorar el agarre. Cambio de hoja muy fácil y rápido, su mango se ajusta a la mano, canal de corte optimizado para trabajar con menos esfuerzo. **El blíster de 1 unidad.**

Q-CONNECT®

C



RECAMBIO CUCHILLA

CÓD. REF. 1 17,25€
77855 KF16815

CÚTER METÁLICO ANCHO

Retráctil e intercambiable. Con freno de seguridad. Con mango de caucho para una mayor comodidad de uso. Color negro, gris y rojo. Cuchilla de 18 mm de ancho. Longitud: 170 mm. **El blíster de 1 unidad.**

CÓD. REF. 1 3,23€
77857 KF16817

El blíster de 10 unidades.

Q-CONNECT®

D



RECAMBIO CUCHILLA

CÓD. REF. 1 5,33€
25827 KF10633

CÚTER METÁLICO ANCHO

Retráctil con mecanismo de bloqueo. Con hoja ancha y de gran resistencia, profesional. Cuerpo metálico gris. Cuchilla de 18 mm de ancho. Longitud: 165 mm. **El blíster de 1 unidad.**

CÓD. REF. 1 20 1,95€
26101 KF10637

El blíster de 5 unidades.

Q-CONNECT®

N

E



CÓD. REF. 1 6,30€
169921 KF14387

CÚTER METÁLICO XD-C78 ANCHO

Con freno de seguridad, cuchilla de cerámica precortada. Cuchilla de 18 mm de ancho. Longitud: 155 mm. **El blíster de 1 unidad.**

Q-CONNECT®

F



RECAMBIO CUCHILLA

CÓD. REF. 1 2,83€
48882 KF14624

CÚTER DE SEGURIDAD RETRÁCTIL

Fabricado en plástico y acero. Cuchilla retráctil de seguridad: la cuchilla solo sale al exterior cuándo se pulsa el mecanismo negro y vuelve al interior en el momento en que se deja de presionar, para así evitar que la cuchilla quede en el exterior cuando no se esté usando. Cuchilla de acero de 18 mm de ancho. Colores surtidos: amarillo, azul y naranja. Recomendado por gran público y profesionales. Longitud: 140 mm. **El blíster de 1 unidad.**

CÓD. REF. 1 1,40€
151111 KF11056

El blíster de 5 unidades.

OLFA

G



CÓD. 1 13,06€
156458

CÚTER PLÁSTICO ANCHO

Cortador de seguridad con hoja autorretráctil. Apto para zurdos y diestros. Potente muelle que retrae la cuchilla cuando esta deja de hacer contacto con la superficie y se suelta el pulsador. Canal de acero inoxidable y mango ergonómico. Óptimo para abrir cajas, embalajes, cartón, etc. Cuchillas compatibles: SKB-2 y SKB-2S. **El cúter.**



PLANCHAS DE CORTE

lider papel

A

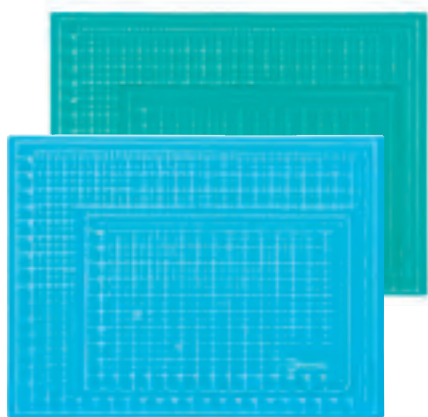

CÓD.	REF.	COLOR	FORMATO			
162958	PQ03	AZUL	DIN A2	-	1	13,44€
162959	PQ04	VERDE CLARO	DIN A2	-	1	13,44€
162956	PQ01	AZUL	DIN A3	-	1	6,37€
162957	PQ02	VERDE CLARO	DIN A3	-	1	6,37€

PLANCHAS DE CORTE

Tapiz para realizar manualidades, tareas de corte y proteger la mesa. Con gran precisión y señalizaciones gráficas. Fabricado en PVC, con grosor de 3 mm. Diferentes tamaños. **La plancha de corte.**

Q-CONNECT®

B

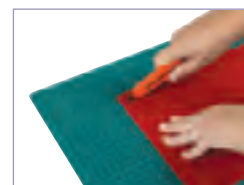

CÓD.	REF.	LARGO X ANCHO			
25149	KF01135	220 x 300 mm (DIN A4)	-	1	9,50€
25150	KF01136	300 x 450 mm (DIN A3)	-	1	17,08€
25151	KF01137	450 x 600 mm (DIN A2)	-	1	30,79€
25152	KF01138	600 x 900 mm (DIN A1)	-	1	64,36€

PLANCHAS DE CORTE

Tapiz de color verde ideal para realizar tareas de corte y proteger la mesa. Con gran precisión y señalizaciones gráficas. Fabricado en PVC, con grosor de 3 mm. Diferentes tamaños. **La plancha de corte.**

BISTURÍS

Q-CONNECT®

C



RECAMBIO CUCHILLA

CÓD.	REF.			
165818	KF16824	-	1	2,70€

El blíster de 5 unidades.



CÓD.	REF.			
36070	KF00289	-	1	6,23€

CÚTER BISTURÍ

Con mango suave. Incluye tres cuchillas de repuesto y tapón de seguridad. Cuchillas de 6 mm. **El blíster de 1 unidad.**

Q-CONNECT®

D



CÓD.	REF.			
170699	KF15404	-	1	2,52€

BISTURÍ CERÁMICO

Bisturí cerámico para cortar papel. Herramienta especializada con una hoja de cerámica altamente afilada. Proporciona cortes precisos y limpios. Resistente a la corrosión, ligereza y bajo nivel de conductividad térmica lo hace ideal para trabajos que demandan precisión. El mango ergonómico asegura un manejo cómodo, y su versatilidad lo convierte en una herramienta eficaz para diversas aplicaciones donde se requiere un corte preciso en papel. **El bisturí.**

EMBALAJE



REPUESTOS DE CÚTER

Q-CONNECT®

E

9 mm



CÓD.	REF.			
77859	KF16819	-	1	2,05€

REPUESTO DE CÚTER ESTRECHO

Para cúter KF16818 (cód. 77858). **El blíster de 10 unidades de 9 mm.**

Q-CONNECT®

F

18 mm

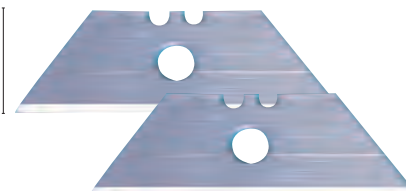

CÓD.	REF.			
26101	KF10637	1	20	1,95€

REPUESTO DE CÚTER UNIVERSAL

Para cúteres universales KF10633 (cód. 25827). **El blíster de 5 unidades de 18 mm.**

Q-CONNECT®

G

18 mm



CÓD.	REF.			
77857	KF16817	-	1	3,23€

REPUESTO DE CÚTER ANCHO

Para cúter KF16814 (cód. 77854), KF16815 (cód. 77855) y KF16816 (cód. 77856). **El blíster de 10 unidades de 18 mm.**

Q-CONNECT®

H

18 mm



CÓD.	REF.			
155111	KF11056	-	1	1,40€

REPUESTO CÚTER DE SEGURIDAD RETRÁCTIL

Para cúter de seguridad KF14624 (código 48882) de 18 mm. **El blíster de 5 unidades de 18 mm.**



UNIDAD MÍNIMA DE VENTA



PERMITE APERTURA DE ENVASE



MEDIDAS: ANCHO X ALTO X PROFUNDIDAD

Q-CONNECT®

A



CÓD. REF.
17469 KF14757 - 1 2,07€

REPUESTO DE CÚTER ESTRECHO
 En estuche de plástico. **El blíster de 10 unidades de 9 mm.**

Q-CONNECT®

C



CÓD. REF.
36870 KF10636 - 1 3,27€

REPUESTO DE CÚTER ANCHO
 Para cúter KF10632 (cód. 49130), KF10935 (cód. 08750), KF10937 (cód. 08749) y KF10634 (cód. 25826). **Blíster de 12 unidades de 18 mm.**

Q-CONNECT®

B



CÓD. REF.
169924 KF14390 - 1 13,44€

REPUESTO DE CÚTER ESTRECHO CERÁMICO
 Recambio para cúter KF14388 de 9 mm. En estuche de plástico. **El blíster de 6 unidades de 9 mm.**

Q-CONNECT®

D



CÓD. REF.
156178 KF11267 - 1 14,46€

REPUESTO DE CÚTER CERÁMICO ANCHO
 Para cúter KF17106 (Cód. 153192) de 18 mm. En estuche de plástico. **El blíster de 5 unidades de 18 mm.**

OLFA

E



CÓD.
156459 - 1 4,72€

REPUESTO CUCHILLA CÚTER ANCHO
 Repuesto de cuchilla ancho para cúter SK-4. Presentado en blíster. **El blíster de 5 unidades de 18 mm.**

OLFA

F



CÓD.
157080 - 1 7,98€

REPUESTO CUCHILLA CÚTER ANCHO
 Repuesto de cuchilla ancho para cúter L-1. Presentado en blíster. **El blíster de 10 cuchillas.**

Q-CONNECT®

G



CÓD. REF.
165818 KF16824 - 1 2,70€

REPUESTO DE CÚTER BISTURÍ
 Cuchillas de repuesto de 6 mm de ancho, compatibles con bisturí KF00289 (cód. 36070). **El blíster de 5 cuchillas.**

PAPEL DE EMBALAR



A



CÓD.	COLOR			CÓD.	COLOR				
68197	● AMARILLO	-	1	135,37€	68203	● NEGRO	-	1	135,37€
68198	● AZUL	-	1	135,37€	68204	● ROJO	-	1	135,37€
68199	○ BLANCO *	-	1	93,06€	68205	● TURQUESA	-	1	135,37€
68200	● FUCSIA	-	1	135,37€	68206	● VERDE	-	1	135,37€
68201	● MARRÓN **	-	1	88,84€	68207	● VERDE MUSGO	-	1	135,37€
68202	● NARANJA	-	1	135,37€	68208	● VIOLETA	-	1	135,37€

* 60 g/m². 100 cm x 166 m

** 70 g/m². 100 cm x 142 m.



PAPEL KRAFT LISO BOBINA

Papel kraft liso en bobina. Alta resistencia para embalaje. Papel de 65 g/m² (excepto colores blanco y marrón). Medidas: 100 cm x 150 m. Peso: 10 kg. Presentación en rollo. **La bobina.**



B



MEDIDAS ROLLOS: 1 x 5 m (ANCHO x ALTO).

CÓD.	COLOR	ANCHO X ALTO			
23307	● AZUL	1 x 5 m	-	1	5,39€
97159	● AZUL	1 x 25 m	-	1	24,06€
17330	○ BLANCO	1 x 3 m	1	5	2,14€
17331	○ BLANCO	1 x 5 m	-	1	3,44€
21039	○ BLANCO	1 x 10 m	-	1	6,31€
27221	○ BLANCO	1 x 25 m	-	1	14,93€
17265	● MARRÓN	1 x 3 m	-	1	1,83€
17266	● MARRÓN	1 x 5 m	-	1	2,99€
17402	● MARRÓN	1 x 10 m	-	1	5,35€
17267	● MARRÓN	1 x 25 m	-	1	12,82€
19411	● MARRÓN	1 x 50 m	-	1	24,93€

CÓD.	COLOR			
23303	● AMARILLO	-	1	5,39€
75394	● AZUL AZURITA	-	1	5,39€
75396	● TURQUESA	-	1	5,39€
75397	● FUCSIA	-	1	5,39€
75399	● LILA	-	1	5,39€
63742	● NARANJA FUERTE	-	1	5,39€
23302	● NEGRO	-	1	5,39€
23306	● ROJO	-	1	5,39€
63738	● ROSA	-	1	5,39€
75406	● VERDE MUSGO	-	1	5,39€
75408	● VIOLETA	-	1	5,39€

MEDIDAS ROLLOS: 1 x 25 m (ANCHO x ALTO).

CÓD.	COLOR			
59128	● AMARILLO	-	1	23,75€
59138	● AZUL AZURITA	-	1	23,75€
59137	● TURQUESA	-	1	23,75€
59135	● FUCSIA	-	1	23,75€
59144	● LILA	-	1	23,75€
63743	● NARANJA FUERTE	-	1	24,79€
59132	● NEGRO	-	1	23,75€
59130	● ROJO	-	1	23,75€
63739	● ROSA	-	1	24,79€
59131	● VERDE	-	1	23,75€
63741	● VERDE FUERTE	-	1	24,79€
59140	● VERDE MUSGO	-	1	23,75€
59136	● VIOLETA	-	1	23,75€

PAPEL KRAFT EN ROLLO

Papel kraft de alta resistencia para embalaje. Papel de 65 g/m². Amplia gama de colores. Presentación en rollo. **El rollo.**

C



CÓD.			
29962	-	1	273,99€

PAPEL KRAFT VERJURADO BOBINA

Papel kraft verjurado en bobina. Especial para embalaje. Papel de 75 g/m². Color natural. Ancho: 110 cm. Metros lineales (longitud) 812 m. Peso: 65 kg. **La bobina.**

Fabriva

D



CÓD.	COLOR	MEDIDAS	PESO			
38013	● AZUL	1 x 250 m	25 kg	-	1	190,25€
38010	● AZUL	1 x 500 m	41 kg	-	1	365,82€
38012	○ BLANCO	1,10 x 250 m	20 kg	-	1	130,59€
38009	○ BLANCO	1,10 x 500 m	41 kg	-	1	276,95€
38011	● MARRÓN	1,10 x 250 m	25 kg	-	1	108,51€
38008	● MARRÓN	1,10 x 500 m	41 kg	-	1	205,02€

PAPEL KRAFT LISO BOBINA

Papel kraft, en bobinas, especial para embalaje. Papel de 70 g/m². **La bobina.**

IMPRESMA

E



CÓD.	ANCHO	PESO			
48830	310 mm	3,5 kg	-	1	31,84€
48831	620 mm	7 kg	-	1	63,70€

PAPEL BLANCO BOBINA

Papel blanco en bobina. Presentaciones por kilos. Metros lineales (longitud) 250 m. Papel de 50 g/m². **La bobina.**

IMPRESMA

F



PAPEL KRAFT LISO BOBINA

Papel fantasía kraft liso en bobina. Papel de 60 g/m². Una cara. 1ª calidad. Tintado a un color. **La bobina.**

CÓD.	COLOR	MEDIDAS	PESO			
27024	● BURDEOS	310 mm x 200 m	3,5 kg	-	1	66,02€
27023	● BURDEOS	620 mm x 200 m	7 kg	-	1	131,95€
27028	● COBALTO	310 mm x 200 m	3,5 kg	-	1	66,02€
27027	● COBALTO	620 mm x 200 m	7 kg	-	1	131,95€
36393	● LILA	310 mm x 200 m	3,5 kg	-	1	69,99€
36392	● LILA	620 mm x 200 m	7 kg	-	1	139,82€
36391	● PISTACHO	310 mm x 200 m	3,5 kg	-	1	69,99€
36390	● PISTACHO	620 mm x 200 m	7 kg	-	1	139,82€
27026	● VERDE	310 mm x 200 m	3,5 kg	-	1	66,02€
27025	● VERDE	620 mm x 200 m	7 kg	-	1	131,95€



UNIDAD MÍNIMA DE VENTA



PERMITE APERTURA DE ENVASE



MEDIDAS: ANCHO X ALTO X PROFUNDIDAD



PAPEL AUTOADHESIVO



A



200
micras

CÓD.	REF.	📦	📦
59413	R004	-	1 42,45€

PAPEL AUTOADHESIVO EN ROLLO ACABADO ANTE

Papel plastificado autoadhesivo indicado para forrar cualquier superficie como metal, madera, plástico, paredes... Multitud de aplicaciones en casa, en la oficina, para manualidades y en el ámbito escolar. Color negro. 200 micras de grosor. Medidas: 450 mm x 10 m. **El rollo.**



B



100
micras

CÓD.	REF.	COLOR	MEDIDAS	📦	📦
59422	R013	SURTIDOS*	450 mm x 2 m	-	1 5,09€
59418	R009	○ BLANCO	450 mm x 20 m	-	1 87,12€
59420	R011	○ TRANSPARENTE	450 mm x 20 m	-	1 26,89€
59415	R006	● VERDE	450 mm x 20 m	-	1 87,12€

* 5 colores surtidos: azul, blanco, negro, rojo y verde.

PAPEL AUTOADHESIVO EN ROLLO

Papel plastificado autoadhesivo indicado para forrar cualquier superficie como metal, madera, plástico, paredes... Acabado brillo. Multitud de aplicaciones en casa, en la oficina, para manualidades y en el ámbito escolar. 100 micras de grosor. **El rollo.**



C



CÓD.	ACABADO UNICOLOR	MICRAS	MEDIDAS	📦	📦
31541	○ TRANSPARENTE REMOVIBLE	90	450 mm x 3 m	-	1 6,72€
07158	○ TRANSPARENTE	90	450 mm x 20 m	-	1 44,08€
02713	○ TRANSPARENTE	90	900 mm x 20 m	-	1 84,63€
07162	○ BLANCO	100	450 mm x 20 m	-	1 51,86€
00377	○ BLANCO	100	900 mm x 20 m	-	1 103,38€
22865	● AMARILLO BRILLO	100	450 mm x 20 m	-	1 58,82€
22867	● AZUL CLARO MATE	100	450 mm x 20 m	-	1 58,82€
22861	● AZUL MEDIO MATE	100	450 mm x 20 m	-	1 58,82€
22862	● AZUL OSCURO MATE	100	450 mm x 20 m	-	1 58,82€
22860	● NEGRO MATE	100	450 mm x 20 m	-	1 58,82€
22863	● ROJO CLARO MATE	100	450 mm x 20 m	-	1 58,82€
22872	● VERDE BRILLO	100	450 mm x 20 m	-	1 58,82€
22866	● VERDE MEDIO	100	450 mm x 20 m	-	1 58,82€

CÓD.	ACABADO TEXTURA	MICRAS	MEDIDAS	📦	📦
22946	MADERA OSCURO	100	450 mm x 20 m	-	1 67,01€
22877	CRISTAL NEBULOSA	100	450 mm x 20 m	-	1 67,01€
07159	ANTE AZUL	270	450 mm x 10 m	-	1 84,33€
15393	ANTE BLANCO	270	450 mm x 10 m	-	1 84,33€
99989	ANTE GRANATE	270	450 mm x 10 m	-	1 84,33€
07153	ANTE NEGRO	270	450 mm x 10 m	-	1 84,33€
07154	ANTE ROJO	270	450 mm x 10 m	-	1 84,33€
19397	ORO	270	450 mm x 20 m	-	1 119,38€
21642	PLATA	270	450 mm x 20 m	-	1 119,38€

PAPEL AUTOADHESIVO EN ROLLO

Papel plastificado autoadhesivo. Para forrar cualquier tipo de superficie, especialmente madera, metal, plástico, paredes, etc. Amplia gama de colores y dibujos. Soluciones prácticamente ilimitadas y un sinfín de aplicaciones para el hogar y para las manualidades escolares. Desde lo tradicional hasta lo más vanguardista. **El rollo.**



PORTARROLLOS CORTAPEPEL

A

ACERO

CÓD.  
163739 - 1 138,48€

PORTARROLLOS DE SUELO CORTAPEPEL VERTICAL

Portarrollos con capacidad para dos bobinas de papel. Perfecto para tener en comercios. En posición vertical para facilitar el almacenamiento. Anchos de bobinas: 64 y 32 cm. Medidas: 410 x 40 x 1160 mm. Material: acero pintado. **El portarrollos.**



B

ACERO

CÓD.  
00428 - 1 130,42€

PORTARROLLOS DE MOSTRADOR CORTAPEPEL

Portarrollos con capacidad para dos bobinas de papel. Perfecto para tener en comercios. Anchos de bobinas: 62 y 31 cm. Medidas: 807 x 57 x 518 mm. Material: acero pintado. **El portarrollos.**

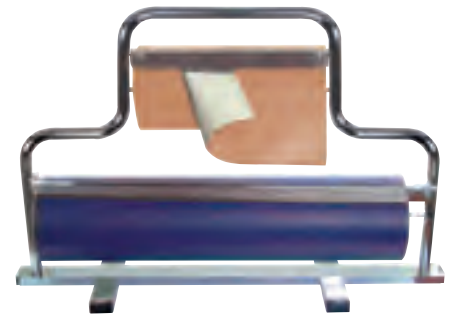

GUILLOTÍN

C

ACERO

CÓD.  
03777 - 1 269,40€

GUILLOTÍN METÁLICO CON RUEDAS

Fabricado en acero pintado. Para bobina de 1,20 m de altura. Ideal para soporte y corte de rollos de embalaje. Medidas: 430 x 20 x 1440 mm. **El guillotín.**

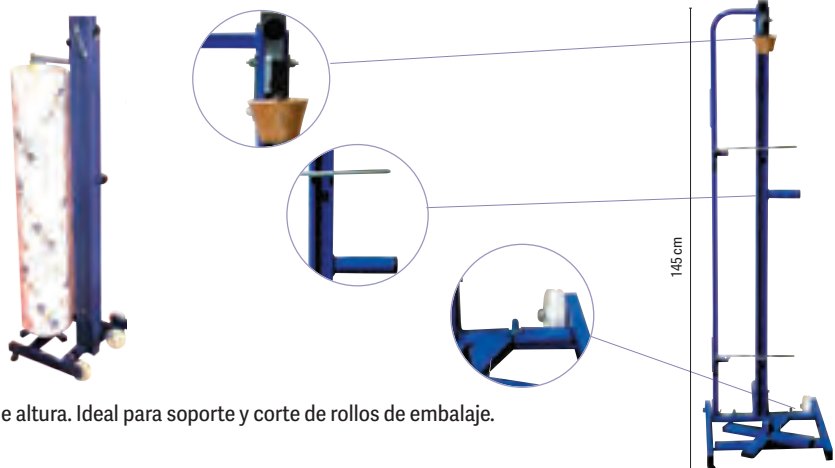



EMBALAJE

CINTAS PRECINTADORAS

Q-CONNECT®

D

CÓD.	REF.	COLOR			
46666	KF10856	● AMARILLO	1	16	1,88€
46513	KF10854	● AZUL	1	16	1,88€
46668	KF10857	○ BLANCO	1	16	1,88€
46510	KF10853	● ROJO	1	16	1,88€
46516	KF10855	● VERDE	1	16	1,88€



CINTA ADHESIVA DE COLORES

Para máquinas precintadoras de bolsas. Resultados permanentes, resistentes y duraderos. Medidas: 66 m x 9 mm. **La cinta.**

MÁQUINAS PRECINTADORAS DE BOLSAS

Q-CONNECT®

E

METAL PINTADO



ACERO



CÓD.	REF.	COLOR			
46669	KF10851	● ACERO	-	1	42,67€
04917	KF10852	● AZUL	-	1	34,57€

MÁQUINA PRECINTADORA DE BOLSAS

Muy resistente y duradera. Con cuchilla de corte incluida. Medidas: 218 x 150 x 75 mm. **La máquina precintadora.**



UNIDAD MÍNIMA DE VENTA



PERMITE APERTURA DE ENVASE



MEDIDAS: ANCHO X ALTO X PROFUNDIDAD

Q-CONNECT®

A



ETIQUETAS

Color blanco.
Medidas: 21 x 12 mm.
1000 etiquetas por rollo.

CÓD.	REF.	📦	📦	📦
36091	KF04235	1	10	1,12€

RODILLO ENTINTADOR

Medida: 20 mm.

CÓD.	REF.	📦	📦	📦
36090	KF04234	-	1	0,96€

ETIQUETADORA

CÓD.	REF.	📦	📦	📦
36088	KF00712	-	1	29,52€

ETIQUETADORA 1 LÍNEA

Máquina etiquetadora de una línea y 8 dígitos. Útil para marcar sus productos. Sistema de apertura en un toque. No incluye etiquetas. Medidas: 225 x 135 x 40 mm. Peso: 300 g. **La etiquetadora.**

Q-CONNECT®

B



ETIQUETAS

Color blanco.
Medidas: 23 x 16 mm.
700 etiquetas por rollo.

CÓD.	REF.	📦	📦	📦
36092	KF04236	1	10	1,33€

* Con PVP preimpreso.

RODILLO ENTINTADOR

Medida: 18 mm.

CÓD.	REF.	📦	📦	📦
36470	KF04233	-	1	0,96€

ETIQUETADORA

CÓD.	REF.	📦	📦	📦
36089	KF00711	-	1	50,14€

ETIQUETADORA 2 LÍNEAS

Máquina etiquetadora de dos líneas y 10 dígitos por línea. Útil para marcar sus productos. Sistema de apertura en un toque. No incluye etiquetas. Medidas: 250 x 165 x 50 mm. Peso: 520 g. **La etiquetadora.**



C

RODILLO ENTINTADOR

CÓD.	📦	📦	
154728	-	1	27,68€



ETIQUETADORA

CÓD.	📦	📦	
154722	-	1	78,16€

ETIQUETADORA 1 LÍNEA

Máquina etiquetadora para colocar precios de 1 línea. Garantizan un etiquetado simple perfecto. Etiquetadora fuerte, livianas y ergonómica. Imprime hasta 8 caracteres numéricos + símbolos. La etiquetadora incluye tintador y rodillos de etiquetas. Se pueden elegir una amplia gama de consumibles. **La etiquetadora.**



D

RODILLO ENTINTADOR

Rodillo entintador Eagle / Expert. Apto para etiquetadoras que utilizan etiquetas de 22 x 12, 26 x 12 y 26 x 16 mm. Pack de 5 rodillos.

CÓD.	📦	📦	
73514	1	5	4,25€

ETIQUETADORA

CÓD.	📦	📦	
03140	-	1	298,41€

ETIQUETADORA 6.22

El mejor método para marcar precios, códigos y referencias. Fabricada en plástico Lurán irrompible. 1 rodillo. 6 dígitos, 1 línea. Usa etiquetas de 22 x 12 mm. 1 rollo incluido. Medidas: 60 x 230 x 180 mm. Peso: 400 g. **La etiquetadora.**



E

RODILLO ENTINTADOR

CÓD.	📦	📦	
73513	1	5	3,74€

* Apto para máquina Proline y Classic. Pack 5 uds.

ETIQUETADORA

CÓD.	📦	📦	
155833	-	1	158,82€

ETIQUETADORA PROLINE S

Dispositivo profesional de etiquetado, adecuado para marcaje de precios, fecha etiquetado, etiquetado de artículos, de lotes, de máquinas, número de empleados, etc. Ergonómico, 1 línea, apto para etiquetas 26 x 12 mm. 10 caracteres en la línea (con caracteres numéricos altura 4,3 mm). Monedas: EUR, GBP, CHF, kr., SK, Huf, ZT hrk, Kč, Lei. Listo para usar con etiquetas de papel y tinta. **La etiquetadora.**



F

CÓD.	📦	📦	
155834	-	1	199,16€

ETIQUETADORA PROLINE M

Dispositivo profesional de etiquetado, adecuado para marcaje de precios, fecha etiquetado, etiquetado de artículos, de lotes, de máquinas, número de empleados, etc. Ergonómico, 2 líneas, apto para etiquetas 26 x 16 mm. 10 caracteres numéricos por línea (con una altura 4,3 mm, abajo 4,3 mm). Monedas: EUR, GBP, CHF, kr., SK, Huf, ZT hrk, Kč, Lei. Listo para usar con etiquetas de papel y tinta. **La etiquetadora.**



ETIQUETADORAS



A

cód.
155832 - 1 115,03€

ETIQUETADORA BASIC S 8.22

Dispositivo profesional de etiquetado, adecuado para marcaje de precios, fecha etiquetado y etiquetado de artículos, de lotes, de máquinas, número de empleados, etc. Ergonómico, 1 línea, apto para etiquetas 22 x 12 mm. 8 caracteres en línea (con caracteres alfanuméricos altura de 4,3 mm). Monedas: CHF, KR., SK, Huf, ZT hrk, Kč, Lei. Listo para usar con etiquetas de papel y tinta. **La etiquetadora.**



B

cód.
19363 - 1 420,00€

ETIQUETADORA 2132

Máquina etiquetadora de dos líneas y de 9 dígitos (2ª línea) y 12 dígitos (1ª línea). Fabricada en plástico Lurán irrompible. Diseño ergonómico para hacer más fácil su uso. Útil para marcar productos. Dos rodillos. Usa etiquetas de 32 x 19 mm. 1 rollo incluido. Medidas: 60 x 240 x 24 mm. Peso: 511 g. **La etiquetadora.**



cód.
07236 - 2 13,67€

RODILLO ENTINTADOR

Rodillo entintador ProLine / Expert 21.32. Pack de 2 rodillos. Apto para etiquetadoras que utilizan etiquetas de 32 x 19 y 29 x 28 mm.



ETIQUETAS PARA ETIQUETADORAS



C



cód.
154724 - 1 34,40€

ETIQUETAS ADHESIVAS ONDULADAS PARA ETIQUETADORAS

Etiquetas blancas adhesivas para etiquetadora de precio de 1 línea. Adhesivo permanente. La etiqueta tiene un corte de seguridad que permite reconocer tentativos de manipulación de la etiqueta misma. 1500 etiquetas por rollo, 10 rollos por caja. **La caja de 10 rollos de 1500 etiquetas.**



D

CÓD.	MEDIDAS	TIPO	Nº ETIQUETAS	PARA MÁQUINA	CÓDIGO			
23831	22 x 12 mm	LISA REMOVIBLE	1500	03140	155832	-	1	3,62€
12356	22 x 12 mm	PVP - FLÚOR NARANJA ^{1,2}	1500	03140	155832	-	1	3,50€
98557	22 x 12 mm	PVP REMOVIBLE - FLÚOR NARANJA ^{1,2}	1500	03140	155832	-	1	6,91€
12352	22 x 12 mm	PVP ^{1,2}	1500	03140	155832	-	1	3,41€
99823	26 x 12 mm	PVP - FLÚOR NARANJA	1500	03140	155833	-	1	4,14€
12353	26 x 12 mm	PVP ²	1500	03140	155833	-	1	3,65€
77561	26 x 12 mm	LISA - ONDULADA	1500	03140	155833	-	1	3,14€
78202	26 x 12 mm	LISA - ONDULADA	1500	03140	155833	-	1	4,45€
77562	26 x 16 mm	LISA - ONDULADA	1200	155834	-	-	1	3,14€
98438	26 x 16 mm	LISA REMOVIBLE ¹	1200	155834	-	-	1	4,35€
18816	26 x 16 mm	PVP - FLÚOR NARANJA ²	1200	155834	-	-	1	4,14€
12354	26 x 16 mm	PVP ²	1200	155834	-	-	1	3,14€
78203	26 x 16 mm	LISA - ONDULADA - REMOVIBLE	1200	155834	-	-	1	4,36€
79040	26 x 16 mm	LISA - ONDULADA ³	1200	155834	-	-	1	4,48€
75584	29 x 28 mm	LISA - CUADRADA	700	-	-	-	1	4,18€
23832	32 x 19 mm	LISA REMOVIBLE	1000	-	-	-	1	6,33€
18103	32 x 19 mm	PVP - FLÚOR NARANJA	1000	-	-	-	1	5,89€
10743	32 x 19 mm	LISA - ONDULADA	1000	-	-	-	1	4,50€

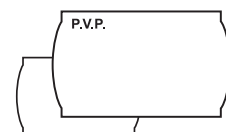

- ¹ Aptas para máquinas Meto, Toval y/u otras.
² Troquelada.
³ Adhesivo 4 (fuerte).

ETIQUETAS ADHESIVAS ONDULADAS PARA ETIQUETADORAS



UNIDAD MÍNIMA DE VENTA



PERMITE APERTURA DE ENVASE



MEDIDAS: ANCHO X ALTO X PROFUNDIDAD



Q-CONNECT®

A



CÓD. REF.
 13304 KF01295 - 1 16,67€

PORTARROLLOS PARA EMBALAJE 330

Dispensador para cinta de embalaje de 50 mm de ancho, con mango rígido. Ideal para un uso continuado. Muy resistente. No incluye cinta. **El portarrollos.**

Q-CONNECT®

B



CÓD. REF.
 155948 KF11268 - 1 23,68€

PORTARROLLOS PARA EMBALAJE

Dispensador para cinta de embalaje de 50 mm de ancho, con mango rígido. Ideal para un uso continuado. Incluye dos rollos de cinta adhesiva de color marrón de 66 m x 50 mm. **El portarrollos.**

Q-CONNECT®

C



CÓD. REF.
 156688 KF17330 - 1 16,00€

PORTARROLLOS PARA EMBALAJE

Dispensador para cinta de embalaje de 66 m x 75 mm de ancho, con mango rígido. Ideal para un uso continuado. Muy resistente. No incluye cinta. **El portarrollos.**

tesa

D



CÓD.
 39155 - 1 25,81€

PORTARROLLOS PARA EMBALAJE

Dispensador para cinta de embalaje con mango rígido. Incluye dos rollos color marrón de 66 m x 50 mm. **El portarrollos.**

Scotch

E



CÓD.
 75612 - 1 36,31€

PORTARROLLOS PARA EMBALAJE

Dispensador manual en pistola para cinta de embalaje con mango rígido. Incluye 2 rollos color marrón de 66 m x 50 mm. Cintas fuertes, resistentes y de bajo ruido. **El portarrollos.**



CINTAS DE EMBALAJE

Q-CONNECT®

A



CÓD.	REF.			
154697	KF18096	-	1	15,68€

CINTA ADHESIVA MONOFILAMENTOS

Cinta adhesiva de caucho sintético transparente. Especial para embalaje de productos muy pesados o riesgosos. Reforzado con filamentos de fibra de vidrio para una mejor resistencia. Medidas: 50 m x 50 mm. **La cinta.**

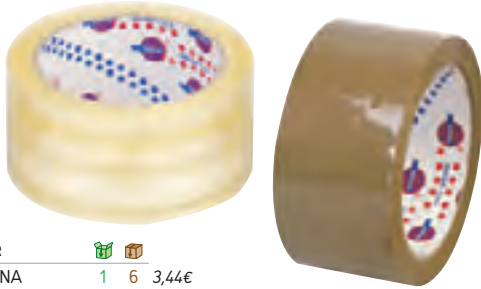

B

CÓD.	COLOR			
19403	● HAVANA	1	6	3,44€
19404	○ TRANSPARENTE	1	6	3,44€

CINTA ADHESIVA POLIPROPILENO

Especial para embalaje. Para el sellado de cajas y/o productos. Medidas: 66 m x 50 mm. 46 micras. **La cinta.**



D



CÓD.	COLOR			
78075	● MARRÓN	-	1	2,36€
78074	○ TRANSPARENTE	-	1	2,36€

CINTA ADHESIVA POLIPROPILENO

Cinta básica y versátil, especial para precintado de cartones, cajas y sobres de peso medio y bajo. Muy sólida, está indicada para un cierre seguro de embalajes. Fácil desbobinado. Adhesivo sin disolventes. 31 micras. Medidas: 66 m x 50 mm. **La cinta.**

Q-CONNECT®

F



CÓD.	REF.	COLOR		
37694	KF04381	● HAVANA	1	6 2,92€
37695	KF04382	○ TRANSPARENTE	1	6 2,92€

CINTA ADHESIVA POLIPROPILENO DE BAJO RUIDO

Cinta especial para embalaje. Alta adherencia. Más resistente, menos ruidosa. Medidas: 66 m x 50 mm. 50 micras. **La cinta.**

Q-CONNECT®

C



CÓD.	REF.	COLOR	MEDIDAS			
36544	KF02901	○ BLANCO	66 m x 50 mm	1	6	2,79€
25933	KF27010	● HAVANA	66 m x 50 mm	1	6	2,08€
25934	KF01791	○ TRANSPARENTE	66 m x 50 mm	1	6	2,08€
63585	KF11211	○ BLANCO	66 m x 75 mm	1	6	4,44€
63583	KF11209	● HAVANA	66 m x 75 mm	1	6	3,86€
63584	KF11210	○ TRANSPARENTE	66 m x 75 mm	1	6	3,86€
62871	KF11445	● HAVANA	100 m x 50 mm	1	6	3,67€
155949	KF11269	○ TRANSPARENTE	132 m x 50 mm	1	6	3,67€

CINTA ADHESIVA POLIPROPILENO

Cinta especial para embalaje. Para cerrar cajas de cartón y paquetería en general. Alta adherencia. 45 micras. **La cinta.**



TESA® 4089 PVC

E



CÓD.	COLOR	MEDIDAS		
39149	● MARRÓN	66 m x 50 mm	1	6 3,58€
39150	● MARRÓN	132 m x 50 mm	1	6 7,91€
39153	○ TRANSPARENTE	66 m x 50 mm	1	6 3,58€
39154	○ TRANSPARENTE	132 m x 50 mm	1	6 7,91€

CINTA ADHESIVA PVC

Para sellar cartones, cajas, todo tipo de paquetes de manera segura y eficaz. 28 micras. **La cinta.**



G

TESA® PACK STRONG



CÓD.	COLOR			
78073	● MARRÓN	-	1	5,06€
78072	○ TRANSPARENTE	-	1	5,06€

CINTA ADHESIVA POLIPROPILENO BAJO RUIDO

Cinta especial para embalaje. Indicada para sellar cartones, cajas y sobres de peso medio. Fuerte adhesión. Desbobinado silencioso. Adhesivo sin disolventes con alta resistencia a los rayos UV. Apta para dispensadores tesaPack®. Medidas: 66 m x 50 mm. 52 micras. **La cinta.**

EMBALAJE



UNIDAD MÍNIMA DE VENTA



PERMITE APERTURA DE ENVASE



MEDIDAS: ANCHO X ALTO X PROFUNDIDAD

tesapack® - la solución más segura para cada aplicación de embalaje

tesa La mejor opción.

tesapack® ecoLogo Papel

- Fuerte adhesión
- Fácil de cortar con la mano
- Adhesivo libre de disolventes

15 kg

tesapack® PVC Extra Fuerte

- Resistencia de fuertes pesos
- Resistente a golpes y rozaduras
- Desdoblado suave y silencioso

30 kg

tesapack® fuerte (PP acrílico)

- Resistente a los rayos UV y al ensuciamiento
- Sellos seguros
- Cinta para desdoblado silencioso

15 kg

tesapack® PP Standard

- Desdoblado fácil
- Fuerte adhesión
- Adhesivo libre de disolventes

10 kg



A

TESA® 4120 PVC

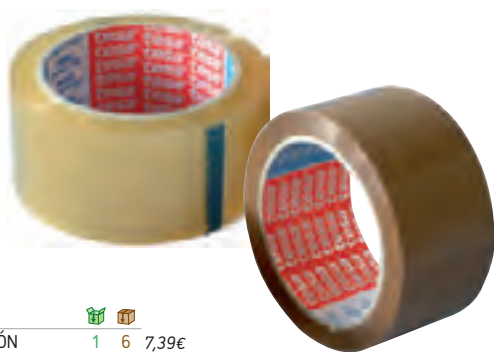

CÓD.	COLOR			
44321	● MARRÓN	1	6	7,39€
44322	○ TRANSPARENTE	1	6	7,39€

CINTA ADHESIVA PVC

Especial para embalaje. Para el sellado de cajas y/o productos. Medidas: 66 m x 50 mm. 52 micras. **La cinta.**

Q-CONNECT®

B



CÓD.	REF.			
169715	KF17145	-	1	4,95€

CINTA ADHESIVA KRAFT

Cinta especial para embalaje. Papel de 60 g/m². 130 micras. Libre de plástico. Reciclable. Se puede escribir sobre ella. Medidas: 50 m x 50 mm. **La cinta.**

Q-CONNECT®

C



CÓD.	REF.			
171191	KF17138	-	6	7,00€

CINTA ADHESIVA REFORZADA KRAFT

Cinta especial para embalaje que ofrece refuerzos laterales y cruzados adicionales para una mayor resistencia. La adhesión se logra mediante un pegamento a base de fusión en caliente, y se utiliza papel kraft pesado de 155 g/m² (100 g de papel + 55 g de pegamento). No es apto para escribir. 160 micras con una resistencia a la tracción de 210 N/25 mm. Medidas: 50 m x 50 mm. **La cinta.**



D

TESA® PACK ECOLOGO



CÓD.			
167227	-	1	7,85€

CINTA ADHESIVA ECO PAPEL

Cinta adhesiva de embalaje fiable, que garantiza una buena adherencia. No sólo es extremadamente versátil, sino que también es respetuoso con el medioambiente. Hecho con 56% de materiales biodegradables y papel procedente de bosques certificados FSC. La cinta de papel de embalaje con adhesivo de caucho natural es fácil de reciclar e ideal para paquetes de hasta 10 kg. **La cinta.**





Antes era una botella.

Nueva gama de cintas transparentes tesa® ecoLogo® fabricadas con material reciclado.

Contribuimos a la sostenibilidad con nuestra nueva cinta tesafilm® Eco & Crystal

- 90% de PET reciclado posconsumo en el soporte (botellas)
- Cinta de alto rendimiento y gran adherencia
- Excelente transparencia
- Puede desecharse con papel y cartón (certificada INGEDE 12)

90% de PET*
**RECICLADO EN
EL SOPORTE**

*Contenido reciclado en el soporte





A



CÓD.
 153347 - 100 0,52€

MINIPORTARROLLOS DE PLÁSTICO

Incluye una cinta de 10 m x 15 mm. Colores surtidos. **El miniportarrollos.**

Q-CONNECT®

B



CÓD. REF.
 46629 KF27009 - 1 2,05€

MINIPORTARROLLOS DE PLÁSTICO

Incluye cinta de 33 m x 19 mm. Presentación en blíster. Colores surtidos. **El miniportarrollos.**



C



CÓD.
 39157 1 100 1,10€

MINIPORTARROLLOS DE PLÁSTICO

Incluye una cinta de 10 m x 15 mm. Colores surtidos. **El miniportarrollos.**

Q-CONNECT®

D



CÓD. REF.
 152581 KF17007 - 1 3,08€

MINIPORTARROLLOS DE PLÁSTICO CINTA DOBLE CARA

Cinta adhesiva doble cara transparente en portarrollo con adhesivo en ambas caras. Ideal para fotos, maquetas, presentaciones y manualidades. Medidas: 10 m x 12 mm. **El miniportarrollos.**



E



CÓD.
 02066 1 8 3,58€

MINIPORTARROLLOS DE PLÁSTICO CINTA DOBLE CARA

Incluye una cinta doble cara transparente de 6,3 m x 12 mm. **El miniportarrollos.**

Q-CONNECT®

F



CÓD. REF.
 153358 KF15583 - 1 3,28€

MINIPORTARROLLOS DE PLÁSTICO CINTA INVISIBLE

Incluye cinta invisible de 7,5 m x 19 mm invisible tras su aplicación, incluso al fotocopiar. Se puede escribir sobre ella. Fácil de desenrollar, cortar y manejar. No se despega y no transfiere el adhesivo. **El miniportarrollos.**



G



CÓD. REF.
 166142 P001 - 1 1,67€

MINIPORTARROLLOS ECOUSE

Miniportarrollos 100% plástico reciclado. Incluye cinta adhesiva de 33 x 19 mm. Presentación en blíster eco. **El miniportarrollos.**



MINI PORTARROLLOS PARA CINTA ADHESIVA

Scotch

A



CÓD. **164333** - 1 5,60€



Scotch

B



CÓD. **29432** 1 12 2,26€



MINI PORTARROLLOS DE PLÁSTICO CINTA INVISIBLE

Incluye cinta de 20 m x 19 mm invisible tras su aplicación, incluso al fotocopiar. Fuerte adherencia sin disolventes. Ideal para reparaciones y sellado de papel. No amarillea ni se seca con el tiempo. Se puede rasgar a mano para una fácil aplicación. Fabricado con un 53% de material renovable, tiene adhesivo de origen vegetal y embalaje de cartón 100% reciclado y núcleo de plástico. **El miniportarrollos.**

MINI PORTARROLLOS DE PLÁSTICO CINTA INVISIBLE

Incluye un rollo de cinta Scotch® Magic 7,5 m x 19 mm. Invisible tras su aplicación, incluso al fotocopiar. Se puede escribir sobre ella. Fácil de desenrollar, cortar y manejar. No amarillea con el paso del tiempo. No se despegue y no transfiere el adhesivo. **El miniportarrollos.**

PORTARROLLOS DE SOBREMESA

Q-CONNECT®

C



CÓD.	REF.	COLOR			
162875	KF11387	● AZUL	-	1	3,34€
162876	KF11388	● NEGRO	-	1	3,34€



PORTARROLLOS DE PLÁSTICO

Portarrollos fabricado en plástico. Para cintas de hasta 33 m. Con soporte para 2 bolígrafos. Base antideslizante. Ideal para uso en oficinas y establecimientos de comercio. No incluye cinta. Medidas: 135 x 60 mm. **El portarrollos.**

lider papel

D



CÓD. **166145** REF. P002 - 1 2,72€

PORTARROLLOS DE SOBREMESA ECOUSE

Portarrollos fabricado 100% en plástico reciclado. Para cintas de hasta 33 m. Base antideslizante. Ideal para uso en oficinas y establecimientos de comercio. No incluye cinta. Color verde. Medidas: 125 x 64 x 49 mm. **El portarrollos.**



Q-CONNECT®

E



CÓD. **26150** REF. KF01294 - 1 6,55€

PORTARROLLOS DE PLÁSTICO

Para cintas de 33 m. Especialmente recomendado para uso en oficinas y establecimientos de comercio. No incluye cinta. Medidas: 144 x 70 mm. **El portarrollos.**



EMBALAJE



UNIDAD MÍNIMA DE VENTA



PERMITE APERTURA DE ENVASE



MEDIDAS: ANCHO X ALTO X PROFUNDIDAD

Q-CONNECT®

A



CÓD. REF.
155140 KF14520 - 1 11,28€

PORTARROLLOS DE PLÁSTICO AUTOMÁTICO

Portarrollos automático fabricado en plástico con mango ergonómico para un corte preciso y un uso cómodo. Para cintas de 12 y 19 mm. Color verde. Incluye 1 cinta de 12 y 1 de 19 mm. Medidas: 200 x 40 x 100 mm. **El portarrollos.**

Scotch

By *Karim Rashid*
Karim Rashid



B



CÓD.
52883 - 1 13,99€

PORTARROLLOS DE PLÁSTICO

Dispensador diseñado por Karim Rashid. Color blanco. Dispensador de mesa recargable de diseño moderno y actual. Se puede utilizar con una sola mano. Muy estable gracias a la base antideslizante. Cuchilla metálica. Incluye un rollo de cinta Scotch® Magic 7,5 m x 19 mm. Medidas: 110 x 86 x 77 mm. **El portarrollos.**

Scotch

C



CÓD.
75617 - 1 15,57€

PORTARROLLOS DE PLÁSTICO PERRO

Para cintas de hasta 33 m. Un divertido y original portarrollos en forma de perro, ideal para darle vida al escritorio. Incluye una cinta Scotch® Magic de 8,9 m x 19 mm. Medidas: 100 x 138 x 70 mm. **El portarrollos.**

Scotch

D



CÓD.
78153 - 1 20,60€

PORTARROLLOS DE PLÁSTICO C38

Portarrollos negro fabricado en plástico 100% reciclado. Para cintas de hasta 33 m. Base antideslizante. Pack de portarrollos + 3 cintas Scotch Magic 900 de 33 m x 19 mm. Medidas: 69 x 165 x 69 mm. **El portarrollos.**

LEITZ

E



CÓD. COLOR
160247 ● AMARILLO - 1 21,96€
160248 ● AZUL - 1 21,96€
160249 ● GRIS - 1 21,96€

PORTARROLLOS DE PLÁSTICO COSY

Dispensador de cinta con acabado mate. Compatible con rollos de cinta de hasta 19 mm de ancho y 33 m de largo para uso en casa y en la oficina. Asegura que la cinta adhesiva sea de fácil acceso, sencilla y rápida de reemplazar en cualquier momento. Incluye una cinta adhesiva. Medidas: 75 x 56 x 135 mm. **El portarrollos.**

tesa

F



CÓD.
27223 - 1 35,63€

PORTARROLLOS DE PLÁSTICO

Para cintas de 33 m x 19 mm de ancho. Portarrollos rojo y azul, con cuchilla lisa para cortes rectos y fáciles. Sumamente estable. No incluye cinta. Medidas: 163 x 72 x 79 mm. **El portarrollos.**

tesa

G



CÓD.
73888 - 1 8,05€

PORTARROLLOS DE PLÁSTICO EASY CUT SMAT

Portarrollos de sobremesa Easy Cut, para cintas de 33 m x 19 mm. Fabricado en plástico. Color negro. No incluye cinta. Medidas: 97 x 82 x 67 mm. **El portarrollos.**



PORTARROLLOS DE SOBREMESA

Q-CONNECT®

A

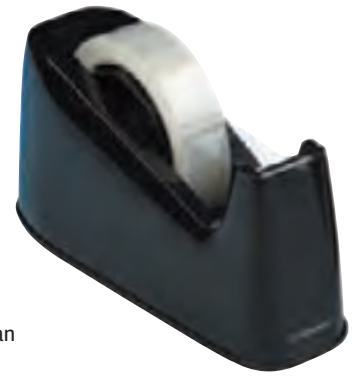

CÓD. REF.
 26149 KF11010 - 1 9,71€

PORTARROLLOS DE PLÁSTICO

Fabricado en plástico negro ABS. Formas redondeadas. Para cintas de 33 y 66 m de largo. Recomendado para un gran volumen de trabajo. No incluye cinta. Medidas: 212 x 100 x 84 mm. **El portarrollos.**

Q-CONNECT®

B



CÓD. REF. COLOR
 162872 KF11389 ● AZUL - 1 9,25€
 162873 KF11390 ● ROJO - 1 9,25€

PORTARROLLOS DE PLÁSTICO

Portarrollos fabricado en plástico. Para cintas de hasta 66 m. Base antideslizante. Ideal para uso intensivo. No incluye cinta. Medidas: 220 x 70 x 100 mm. Peso 1,5 kg. **El portarrollos.**

tesa

C



CÓD.
 154741 - 1 9,48€

PORTARROLLOS DE PLÁSTICO EASY CUT CURVE

Portarrollos de sobremesa de plástico. Antideslizante y estable, su peso garantiza una colocación segura. Corte limpio gracias a la afilada cuchilla dentada. Con alfombrilla protectora bajo el dispensador que evita arañar el escritorio u otros muebles. Incluye cinta adhesiva. Color negro. Para cintas de 33 m x 19 mm. Medidas: 194 x 90 x 75 mm. **El portarrollos.**

CINTAS ADHESIVAS

Q-CONNECT®

D



CÓD. REF. MEDIDAS
 25929 KF01785 33 m x 12 mm 1 12 0,38€
 31738 KF01787 33 m x 15 mm 1 10 0,71€
 25931 KF27013 33 m x 19 mm 1 8 0,61€
 25930 KF27015 66 m x 12 mm 1 12 0,71€
 168346 KF01788 66 m x 15 mm - 10 0,96€
 25932 KF27016 66 m x 19 mm 1 8 1,06€

CINTA ADHESIVA

Resistente, fácil de cortar, transparente. Se adhiere sobre cualquier superficie. Para una sujeción inmediata de materiales ligeros. **La cinta.**



Q-CONNECT®

E



CÓD. REF. MEDIDAS
 52673 KF15086 33 m x 12 mm 1 24 0,58€
 52674 KF15085 33 m x 19 mm 1 24 0,89€
 52675 KF15088 66 m x 12 mm 1 24 1,09€
 52676 KF15087 66 m x 19 mm 1 24 1,78€

CINTA ADHESIVA EN BOLSA DE CELOFÁN

Resistente, fácil de cortar, transparente. Se adhiere sobre cualquier superficie. Para una sujeción inmediata de materiales ligeros. Presentada individualmente en bolsas encelofanadas. **La cinta.**



UNIDAD MÍNIMA DE VENTA



PERMITE APERTURA DE ENVASE



MEDIDAS: ANCHO X ALTO X PROFUNDIDAD





A



CÓD.	MEDIDAS	📦	📦	
17072	33 m x 19 mm	1	8	0,91€
17073	66 m x 19 mm	1	8	1,90€

CINTA ADHESIVA

Resistente, fácil de cortar, casi transparente. Ideal para papel y cartón. **La cinta.**



B



CÓD.	📦	📦	
79281	-	1	5,45€

CINTA ADHESIVA SIN TIJERAS

Se corta fácilmente con las manos. Transparente. Película de polipropileno. Adhesión fuerte y alta resistencia al paso del tiempo. Adhesivo sin disolventes. Medidas: 25 m x 19 mm. **La cinta.**



C

TESA® FILM STANDARD



CÓD.	MEDIDAS	📦	📦	
49507	33 m x 15 mm	1	30	1,12€
39143	33 m x 19 mm	-	1	1,14€
49508	66 m x 15 mm	-	1	2,17€
39144	66 m x 19 mm	1	8	2,80€

CINTA ADHESIVA STANDARD

Cinta adhesiva estándar de uso general. Presentada individualmente en bolsas encelofanadas. **La cinta.**



TESA® FILM TRANSPARENT

D



CÓD.	MEDIDAS	📦	📦	
24497	33 m x 15 mm	1	12	2,56€
24498	66 m x 15 mm	1	10	4,77€

CINTA ADHESIVA TRANSPARENTE

Cinta adhesiva de acabado limpio. No se enreda en sí misma. Silenciosa y fácil de cortar. **La cinta.**



la mejor opción

Para cada aplicación el tesafilm® perfecto

tesafilm® transparent

- 1 Cinta transparente despegable de acción.
- 2 Buena adhesión.
- 3 Resistente al rasgado.

tesafilm® Standard

- 1 Transparencia excepcional.
- 2 Alta resistencia al rasgado.
- 3 Resistente a los rayos UV y al envejecimiento.



E



CÓD.	MEDIDAS	UDS. /PACK	📦	📦	
75619	33 m x 12 mm	12 ROLLOS	-	1	13,38€
45341	33 m x 19 mm	8 ROLLOS	-	1	13,96€

CINTA ADHESIVA TRANSPARENTE

Cinta adhesiva estándar 550. Fuerte y resistente a la humedad. Amplia variedad de aplicaciones. **El pack.**



F



CÓD.	MEDIDAS	📦	📦	
45343	33 m x 19 mm	-	1	5,69€
75621	66 m x 19 mm	-	1	9,98€

CINTA ADHESIVA TRANSPARENTE

Cinta ligeramente amarilla con adhesivo de larga duración. Ideal para cierre de pequeños paquetes, para montajes y uniones permanentes, reparaciones y todo tipo de sellados. **El pack de 8 rollos.**



CINTAS ADHESIVAS



INVISIBLE

- Multiuso
- Acabado mate
- Invisible cuando se aplica sobre papel
- No amarillea



REMOVIBLE

- De quita y pon
- Acabado mate
- Invisible cuando se aplica sobre papel
- No amarillea



TRANSPARENTE

- Acabado transparente y brillante
- Se puede cortar con la mano
- Muy resistente
- No amarillea



DISPENSADOR

- Ideal para tener tu cinta siempre cerca y usar con una sola mano
- Con cuchilla metálica para cortar fácilmente



DOBLE CARA

- Ideal para fotos, maquetas...
- Fácil y rápida de utilizar



A

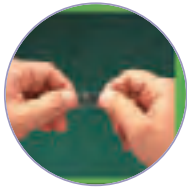

cód.
29425 - 1 3,52€

CINTA ADHESIVA CRISTAL

Para uso en la oficina, en casa o en el colegio. Fuerte y resistente. No amarillea. Adhesivo duradero, no se degrada con el tiempo. Ideal para envolver regalos, forrar libros, colgar pósters y hacer pequeñas reparaciones. Medidas: 33 m x 19 mm. **La cinta.**

Q-CONNECT®

B



cód. REF. UDS./CAJA
25935 KF02164 1 ROLLO - 1 1,67€
77889 KF15241 8 ROLLOS - 1 12,08€

CINTA ADHESIVA INVISIBLE

Cinta invisible incluso con fotocopias. Permite escribir sobre ella. Fácil de cortar. No amarillea. Medidas: 33 m x 19 mm. **La cinta o el pack de 8 rollos.**



C



cód.
78154 - 1 33,74€

CINTA ADHESIVA INVISIBLE

Cinta invisible en caja de cartón 100% reciclado. Invisible tras su aplicación, incluso al fotocopiar. Fabricada con recursos de fibra natural y adhesivo con base de agua. Núcleo de plástico reciclado. Medidas: 33 m x 19 mm. **La caja de 9 rollos.**



D



cód. MEDIDAS UDS./CAJA
02067 33 m x 12 mm 1 ROLLO - 1 3,43€
02068 33 m x 19 mm 1 ROLLO - 1 4,06€
29428 66 m x 19 mm 1 ROLLO 1 12 9,02€
29416 33 m x 19 mm 6 ROLLOS - 1 27,15€
150383 33 m x 19 mm 8 ROLLOS - 1 27,15€
75618 33 m x 19 mm 14 ROLLOS - 1 45,22€

CINTA ADHESIVA INVISIBLE

Cinta invisible en caja. Invisible tras su aplicación, incluso al fotocopiar. Se puede escribir sobre ella. Fácil de desenrollar, cortar y manejar. Excelente envejecimiento, no amarillea con el paso del tiempo. No se despega y no transfiere el adhesivo. **La cinta o el pack.**



E

cód.
29424 1 12 5,37€

CINTA ADHESIVA REMOVIBLE

Con las mismas características que la cinta adhesiva Scotch® Magic™, es excelente para realizar montajes o maquetaciones con la flexibilidad y tranquilidad de poder corregir cuando lo necesite porque se pega y despega con facilidad. Medidas: 33 m x 19 mm. **La cinta.**



UNIDAD MÍNIMA DE VENTA



PERMITE APERTURA DE ENVASE



MEDIDAS: ANCHO X ALTO X PROFUNDIDAD



Q-CONNECT®

A



CÓD.	REF.	📦	📦
153556	KF17111	-	1 27,51€

CINTA ADHESIVA PRECINTO POSTAL AZUL

Precinto postal azul muy práctico para proteger la confidencialidad de sus documentos o información. Una vez que se adhiere a la superficie, al retirar la cinta aparece la palabra VOID / OPEN. Medidas: 35 m x 33 mm. **La cinta.**

APLI

B



CÓD.	COLOR	📦	📦
59373	● AMARILLO	1	8 1,90€
59372	● AZUL	1	8 1,90€
59376	○ BLANCO	1	8 1,90€
59375	● NEGRO	1	8 1,90€
59371	● ROJO	1	8 1,90€
59374	● VERDE	1	8 1,90€

CINTA ADHESIVA AISLANTE

Cinta adhesiva de polipropileno de 28 micras. Silenciosa. Excelentes propiedades de resistencia, sujeción y sellado. Medidas: 33 m x 19 mm. **La cinta.**

Q-CONNECT®

C



CÓD.	REF.	📦	📦
37883	KF01789	1	12 4,67€

CINTA ADHESIVA PINTOR

Cinta para pintar. Universal para la protección de bordes rectos en superficies lisas. Bordes nítidos y limpios, sin manchas. Apta para cualquier tipo de pintura. Medidas: 50 m x 24 mm. **La cinta.**

tesa

D



CÓD.	MEDIDAS	📦	📦
44323	45 m x 25 mm	1	12 2,60€
44324	45 m x 50 mm	1	6 6,22€

CINTA ADHESIVA PINTOR

NOPI® 4349 es una cinta de papel ligeramente crepado con adhesivo de caucho natural para aplicaciones generales. El producto es adecuado para aplicaciones generales: enmascarado, sujeción, sellado, fijado, empaquetado, etc. Se puede cortar con la mano. Buen anclaje de la pintura. **La cinta.**

tesa

E



CÓD.	MEDIDAS	📦	📦
78069	50 m x 19 mm	-	1 3,58€
78070	50 m x 30 mm	-	1 5,65€

CINTA ADHESIVA PINTOR

Cinta adhesiva protectora multifuncional, indicada especialmente para pintar. Ofrece una buena adherencia sobre la mayoría de superficies, puede quitarse fácilmente sin dejar huellas visibles. Libre de disolventes. **La cinta.**

Post-it

F



CÓD.	📦	📦
159882	-	1 10,04€

CINTA ADHESIVA DE OCULTAR Y ETIQUETAR

Especial para ocultar y etiquetar. Tiene adhesivo de quita y pon, sobre el que se puede escribir. Además se retira fácilmente sin dañar el documento original. Con dispensador. Modelo 6 líneas. Medidas: 18 m x 25 mm. **La cinta.**

Scotch

G



CÓD.	📦	📦
54674	-	1 20,45€

CINTA ADHESIVA BOOK TAPE

Cinta transparente adhesiva ideal para reparar, reforzar, proteger y cubrir los bordes y las superficies de libros, revistas, folletos, etc. Flexible y resistente. No amarillea ni decolora. Adhesivo de larga duración. Medidas: 13,7 m x 50,8 mm. **La cinta.**

Q-CONNECT®

H



CÓD.	REF.	MEDIDAS	📦	📦
37881	KF02221	33 m x 25 mm	1	6 4,37€
166265	KF03769	33 m x 19 mm	1	8 3,33€

CINTA ADHESIVA DOBLE CARA

Cinta adhesiva de doble cara. Ideal para múltiples fijaciones: papel, cartulina, fotos, moquetas. Se adapta a distintos tipos de superficies. **La cinta.**



CINTAS ADHESIVAS

Scotch

A

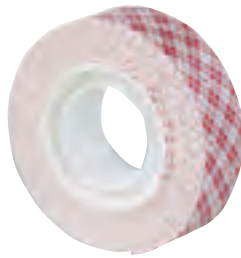

cód. **23601** - 1 7,52€

CINTA ADHESIVA DOBLE CARA

Resistente a cualquier temperatura. Soporta 1 kg / 1 tira de 15 cm. Con adhesivo en ambas caras, es ideal para fijar objetos más pesados, como buzones y ganchos sobre superficies lisas y rugosas. Indicada para interior y exterior. Superresistente. Color blanco. Medidas: 1,5 m x 19 mm. **La cinta.**

Scotch

B



cód. **29431** - 1 20,82€

CINTA ADHESIVA DOBLE CARA

Con adhesivo en ambas caras, es muy útil para pegar o montar objetos en interiores sobre la mayoría de superficies rígidas. Transparente. Medidas: 33 m x 19 mm. **La cinta.**

plico

C



cód. **75073** 20 m x 15 mm - 1 5,33€
77572 20 m x 30 mm - 1 7,69€

CINTA ADHESIVA DOBLE CARA

Para crear uniones invisibles, gracias a su fino espesor y acabado transparente. Es ideal para todas las manualidades realizadas con goma EVA, cartón, papel, textiles y cualquier trabajo de scrapbooking. No amarillea, al no contener ácido; se corta fácilmente sin tijeras y resulta prácticamente imperceptible al ser ultrafina. **La cinta.**

plico

D



cód. **153623** - 1 12,67€

CINTA ADHESIVA DOBLE CARA

Cinta doble cara de fácil uso. Presenta los bordes libres de adhesivo, por lo que resulta muy fácil quitar el papel protector, incluso para los escolares. Ideal para cualquier manualidad, tanto en el hogar como en la escuela. Medidas: 50 m x 12/18 mm. **La cinta.**

tesa

E

**TESA[®]
EXTRA STRONG**



cód. **51964** - 1 6,47€

CINTA ADHESIVA DOBLE CARA EXTRAFUERTE

Con adhesivo de doble cara, extrafuerte, especial para manualidades. Medidas: 2,75 m x 38 mm. **La cinta.**

tesa

F

**TESA[®]
POWERBOND**



cód. **39158** - 1 13,45€

CINTA ADHESIVA DOBLE CARA EXTRAFUERTE

Cinta adhesiva doble cara extrafuerte para una segura fijación en interiores. Medidas: 1,5 m x 19 mm. **La cinta.**



EMBALAJE



Fijación rápida sin clavos ni tornillos



tesa
La mejor fijación

REMOVIBLE	PERMANENTE	Fácil de cortar con la mano
<p>2kg</p> <p>tesa Powerstrips[®]</p> <ul style="list-style-type: none"> Rápido de retirar sin dejar residuos Sujeción segura en multitud de superficies Versátil para casa y la oficina 	<p>1kg → 50kg</p> <p>tesa Powerbond[®]</p> <ul style="list-style-type: none"> Fácil de aplicar. Fácil y limpio de aplicar Fijación fuerte y segura Ideal para interiores 	<p>tesa[®] Doble Cara Universal</p> <ul style="list-style-type: none"> Alta adhesividad Ideal para superficies rugosas Fácil de cortar con la mano

*NO ES ADECUADO PARA SU USO EN ESPUMA DE POLIESTIRENO, MATERIAL ESPUMADO, SUPERFICIES CON REVESTIMIENTO QUE NO PEGUE NI MATERIALES POROSOS.



UNIDAD MÍNIMA DE VENTA



PERMITE APERTURA DE ENVASE



MEDIDAS: ANCHO X ALTO X PROFUNDIDAD



A

**TESA®
POWERBOND**



cód.
57125 - 1 16,98€

CINTA ADHESIVA DOBLE CARA EXTRA FUERTE

Cinta adhesiva doble cara extrafuerte para interior y exterior. Medidas: 1,5 m x 19 mm. **La cinta.**



B

**TESA®
POWERBOND**



cód.
62916 - 1 9,53€

CINTA DE MONTAJE DOBLE CARA UNIVERSAL

Cinta adhesiva de doble cara para una fijación segura y rápida de objetos planos y ligeros adecuada para la mayoría de superficies lisas. Ideal para uso interior. Medidas: 1,5 m x 19 mm. **La cinta.**



C

**TESA®
UNIVERSAL**



cód.
62917 - 1 18,02€

CINTA ADHESIVA DOBLE CARA UNIVERSAL

Cinta doble cara universal, ideal para múltiples fijaciones permanentes y seguras. Fácil de cortar. Medidas: 25 m x 50 mm. **La cinta.**



D

**TESA®
TRANSPARENT**



cód.
49509 1 12 3,38€

CINTA ADHESIVA DOBLE CARA TRANSPARENTE

Con adhesivo en ambas caras, es muy útil para pegar o montar objetos en interiores sobre la mayoría de superficies rígidas. Medidas: 10 m x 15 mm. **La cinta.**

Q-CONNECT® E



cód. REF.
37882 KF00290 - 1 8,22€

CINTA ADHESIVA AMERICANA

Cinta adhesiva de 170 micras. Fácil de cortar. Superresistente, impermeable. Repara, protege y pega. Multiuso. Color plata. Medidas: 25 m x 48 mm. **La cinta.**



F

**TESA®
EXTRA POWER**



cód.
78071 - 1 16,03€

CINTA ADHESIVA AMERICANA

Cinta adhesiva resistente y fácil de cortar con las manos. Universal, es una solución rápida, fácil y útil para hobbies y aplicaciones en el hogar: manualidades, reparaciones, fijación, refuerzos, marcate, etc. Libre de disolventes. Color plata. Medidas: 25 m x 50 mm. **La cinta.**

FIJAFOTOS

APLI G



cód.
03606 - 1 8,63€

FIJAFOTOS ADHESIVOS

Ideales para fijar las fotos sin riesgo alguno de dañarlas. Permite recuperar la foto cuando se quiera. Adhesivo de larga duración. Medidas: 15 x 15 mm. **La caja dispensadora de 200 unidades.**

APLI H

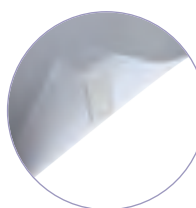

cód.
03604 - 1 3,97€

FIJAFOTOS ADHESIVOS

Ideal para fijar fotos en álbumes, cerrar sobres, envolver regalos, etc. No daña el papel ni las fotos gracias a su adhesivo de PH neutro a doble cara. Medidas: 12 x 16 mm. **La caja dispensadora de 250 unidades.**



BOLSAS DE CELOFÁN

A



CÓD.	MEDIDAS	1	10	100
28079	55 x 130 mm	1	10	11,95€
28081	65 x 150 mm	1	10	13,86€
28099	75 x 170 mm	1	10	12,94€
28077	35 x 180 mm	1	10	10,78€
28100	85 x 190 mm	-	1	14,48€
28078	45 x 210 mm	1	10	11,51€
28101	95 x 210 mm	-	1	16,10€
28076	100 x 230 mm	-	1	17,93€



BOLSAS DE CELOFÁN COMPOSTABLE

Bolsas muy útiles. Indicadas para el envasado de pequeños productos. 32,59 g/m². Apto para uso alimentario. Compostable. **El pack de 100 unidades.**

BOLSAS DE PLÁSTICO

B

50 micras



CÓD.	MEDIDAS	120	90	
160088	300 x 400 mm	-	120	0,08€
160089	420 x 530 mm	-	120	0,14€
160090	480 x 600 mm	-	90	0,17€



BOLSAS DE PLÁSTICO RECICLABLE/COMPOSTABLE

Bolsas camiseta de plástico blanco sin impresión con un 70% de material reciclado aptas para legislación de bolsas 2022.

La bolsa.

BOLSAS DE PLÁSTICO AUTOCIERRE

Q-CONNECT®

C

50 micras

CÓD.	REF.	MEDIDAS	1	100	
162877	KF11347	40 x 60 mm	-	1	1,22€
162878	KF11349	60 x 80 mm	-	1	1,70€
162879	KF11351	80 x 120 mm	-	1	2,48€
162880	KF11353	100 x 150 mm	-	1	3,40€
162881	KF11354	120 x 180 mm	-	1	4,17€
162882	KF11356	150 x 200 mm	-	1	6,37€
162883	KF11360	175 x 250 mm	-	1	7,78€
162884	KF11365	250 x 350 mm	-	1	16,98€
162885	KF11366	275 x 450 mm	-	1	22,64€



BOLSAS DE PLÁSTICO AUTOCIERRE

Bolsas fabricadas en plástico con sistema de autocierre por presión fáciles de volver a sellar.

Color transparente con una línea roja y una perforación de 6 mm sobre el sello. Ideales para almacenar pequeños suministros de oficina o incluso alimentos. Grosor: 50 micras.

El paquete de 100 unidades.

BOLSAS DE PAPEL KRAFT

D

CÓD.	MEDIDAS	COLOR	250	500	
159804	240 x 100 x 320 mm	○ BLANCO	-	250	0,37€
159805	320 x 140 x 400 mm	○ BLANCO	-	250	0,53€
159802	240 x 100 x 320 mm	● NATURAL	-	250	0,32€
159803	320 x 140 x 400 mm	● NATURAL	-	250	0,41€



BOLSAS DE PAPEL KRAFT

Bolsas fabricadas en papel kraft resistente. Ideales para el transporte de productos o para guardar paquetes de regalo. Con 2 asas para una mayor comodidad. **La bolsa.**



UNIDAD MÍNIMA DE VENTA



PERMITE APERTURA DE ENVASE



MEDIDAS: ANCHO X ALTO X PROFUNDIDAD



BOLSAS DE PAPEL KRAFT

Q-CONNECT®

A

CÓD.	REF.	COLOR	MEDIDAS			
166080	KF03737	● NATURAL	180 x 240 x 80 mm	-	25	0,21€
63749	KF18670	● NATURAL	240 x 100 x 310 mm	-	25	0,51€
63750	KF18671	● NATURAL	270 x 120 x 360 mm	-	25	0,55€
166081	KF03738	● ORO	180 x 240 x 80 mm	1	25	0,33€
63766	KF18687	● ORO	240 x 100 x 310 mm	-	25	0,62€
63767	KF18688	● ORO	270 x 120 x 360 mm	-	25	0,89€
166099	KF03756	● ORO	320 x 400 x 14 mm	-	25	0,59€
166082	KF03739	● PLATA	180 x 240 x 80 mm	1	25	0,33€
63769	KF18690	● PLATA	240 x 100 x 310 mm	-	25	0,62€
63770	KF18691	● PLATA	270 x 120 x 360 mm	-	25	0,89€
166100	KF03757	● PLATA	320 x 400 x 14 mm	-	25	0,59€



BOLSAS DE PAPEL KRAFT

Bolsas fabricadas en papel kraft resistente. Ideales para el transporte de productos o para guardar paquetes de regalo. Con 2 asas retorcidas para una mayor comodidad. Disponible en diferentes colores y medidas. **La bolsa.**

BOLSAS DE CELULOSA

Q-CONNECT®

B

CÓD.	REF.	COLOR	MEDIDAS			
166083	KF03740	○ BLANCO	180 x 240 x 80 mm	-	25	0,25€
166086	KF03743	● CELESTE	180 x 240 x 80 mm	-	25	0,31€
166085	KF03742	● NEGRO	180 x 240 x 80 mm	-	25	0,31€
166084	KF03741	● ROJO	180 x 240 x 80 mm	-	25	0,31€
166087	KF03744	● ROSA	180 x 240 x 80 mm	-	25	0,31€
166088	KF03745	○ BLANCO	240 x 320 x 10 mm	-	25	0,31€
166091	KF03748	● CELESTE	240 x 320 x 10 mm	-	25	0,37€
166090	KF03747	● NEGRO	240 x 320 x 10 mm	-	25	0,37€
166089	KF03746	● ROJO	240 x 320 x 10 mm	-	25	0,37€
166092	KF03749	● ROSA	240 x 320 x 10 mm	-	25	0,37€
166093	KF03750	○ BLANCO	270 x 370 x 12 mm	-	25	0,37€
166096	KF03753	● CELESTE	270 x 370 x 12 mm	-	25	0,45€
166095	KF03752	● NEGRO	270 x 370 x 12 mm	-	25	0,45€
166094	KF03751	● ROJO	270 x 370 x 12 mm	-	25	0,45€
166097	KF03754	● ROSA	270 x 370 x 12 mm	-	25	0,45€
166101	KF03758	○ BLANCO	320 x 400 x 14 mm	-	25	0,45€
166104	KF03761	● CELESTE	320 x 400 x 14 mm	-	25	0,54€
166098	KF03755	● NATURAL	320 x 400 x 14 mm	-	25	0,34€
166103	KF03760	● NEGRO	320 x 400 x 14 mm	-	25	0,54€
166102	KF03759	● ROJO	320 x 400 x 14 mm	-	25	0,54€
166105	KF03762	● ROSA	320 x 400 x 14 mm	1	25	0,54€



BOLSA DE CELULOSA

Bolsa fabricada con celulosa. Asa retorcida del mismo color de la bolsa. Paquete de 25 unidades. **La bolsa.**

CORDONCILLOS

C

CÓD.	COLOR			
29040	● ORO	1	12	4,06€
29039	● PLATA	1	12	4,06€

CORDONCILLO

Ovillo de cordoncillo. Longitud: 20 m. **El ovillo.**



CUERDAS



D



CÓD.	REF.			
21679	CU04	-	1	8,93€

CUERDA

Color blanco. Fabricada en polipropileno prensado. Muy resistente. Rollo de 600 m. Peso: 700 g. **La bobina.**



E



CÓD.	REF.	PESO	LONGITUD			
59430	CU01	½ kg*	83 m	-	1	6,64€
59431	CU02	1 kg*	167 m	-	1	12,95€
59432	CU03	2 kg*	334 m	-	1	24,88€

*Peso aproximado.

CUERDA SISAL 3 CABOS

Color crudo. **La bobina.**

F



CÓD.	LONGITUD	PESO			
28066	52 m	52 g	1	10	1,99€
64165	150 m	100 g	-	1	4,18€

CUERDA DE CÁÑAMO

Color marrón. **La bobina.**



GOMILLAS ELÁSTICAS

ESCALA A TAMAÑO REAL



Q-CONNECT®

A



Caja de 100 g con ventana.

CÓD.	REF.	Nº	LARGO			
54308	KF14691	3	30 mm	-	1	2,35€
54309	KF14692	4	40 mm	-	1	2,35€
54310	KF14693	5	50 mm	-	1	2,35€
54311	KF14694	6	60 mm	-	1	2,35€
54312	KF14695	7	70 mm	-	1	2,35€
54313	KF15045	8	80 mm	-	1	2,35€
54314	KF14696	9	90 mm	-	1	2,35€
54315	KF15046	10	100 mm	-	1	2,35€
54316	KF15047	12	120 mm	-	1	2,35€
54317	KF14697	15	150 mm	-	1	2,35€
54318	KF15048	20	200 mm	-	1	2,35€
154521	KF10589	31*	60 mm	-	1	2,35€
73400	KF10591	33*	90 mm	-	1	2,35€
154522	KF10667	34*	100 mm	-	1	2,35€
154523	KF10669	38*	150 mm	-	1	2,35€

* Ancho de 3 mm.

Caja de 1000 g.

CÓD.	REF.	Nº	LARGO			
54319	KF14680	3	30 mm	-	1	19,80€
54320	KF14681	4	40 mm	-	1	19,80€
54321	KF14682	5	50 mm	-	1	19,80€
54322	KF14683	6	60 mm	-	1	19,80€
54323	KF14684	7	70 mm	-	1	19,80€
54324	KF14685	8	80 mm	-	1	19,80€
54325	KF14686	9	90 mm	-	1	19,80€
54326	KF14687	10	100 mm	-	1	19,80€
54327	KF14688	12	120 mm	-	1	19,80€
54328	KF15179	15	150 mm	-	1	19,80€
54329	KF14689	20	200 mm	-	1	19,80€



GOMILLAS ELÁSTICAS

80 % caucho de alta calidad y resistencia. Ancho de 2 mm. Su presentación en caja facilita su conservación y almacenamiento. **La caja de gomillas.**

Q-CONNECT®

B

CÓD.	REF.			
28731	KF02032	-	1	2,17€

GOMILLAS ELÁSTICAS DE COLORES

En caja de plástico rígido de 15 g. Gomillas surtidas del nº 8 (8 cm) y del nº 4 (4 cm). **La caja de gomillas.**



UNIDAD MÍNIMA DE VENTA



PERMITE APERTURA DE ENVASE



MEDIDAS: ANCHO X ALTO X PROFUNDIDAD



ESCALA DE TAMAÑO REDUCIDA UN 10%

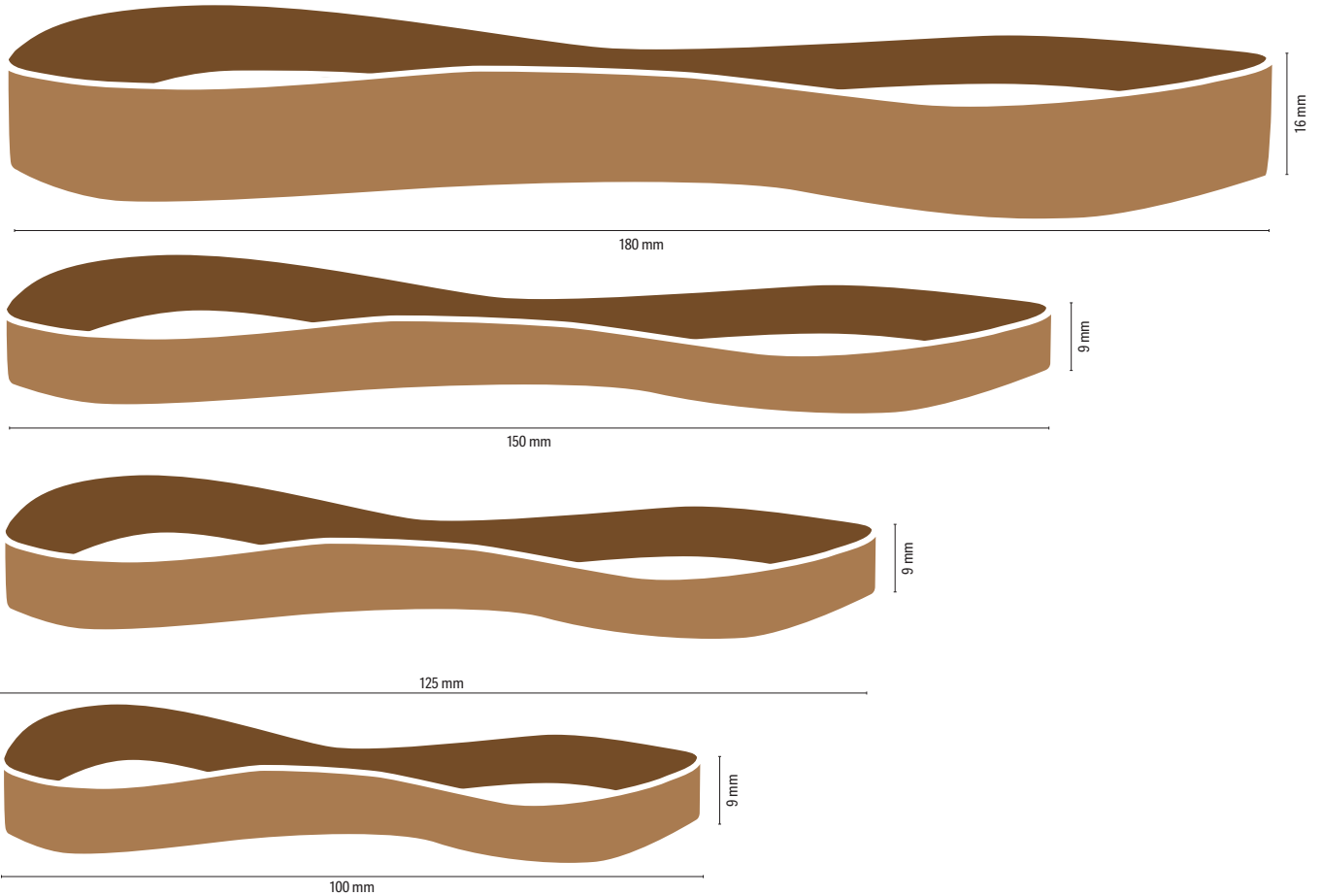

Q-CONNECT® A

Caja de 100 g con ventana.

CÓD.	REF.	Nº	MEDIDAS	📦	📦	
154524	KF14646	7	70 x 5 mm	-	1	2,43€
54330	KF10594	10	100 x 9 mm	-	1	2,43€
154525	KF14648	12	120 x 10 mm	-	1	2,43€
54331	KF10596	12,5	125 x 9 mm	-	1	2,43€
54332	KF15180	15	150 x 9 mm	-	1	2,43€
154526	KF14649	15	150 x 10 mm	-	1	2,43€
54333	KF15181	18	180 x 16 mm	-	1	2,43€

Caja de 1000 g.

CÓD.	REF.	Nº	MEDIDAS	📦	📦	
54334	KF15182	10	100 x 9 mm	-	1	21,10€
54335	KF15183	12,5	125 x 9 mm	-	1	21,10€
54336	KF15184	15	150 x 9 mm	-	1	21,10€
54337	KF15185	18	180 x 16 mm	-	1	21,10€



BANDAS ELÁSTICAS

80 % caucho de alta calidad y resistencia. Su presentación en caja facilita su conservación y almacenamiento. **La caja de gomillas.**

LACRES



B

SELLO INCLUIDO

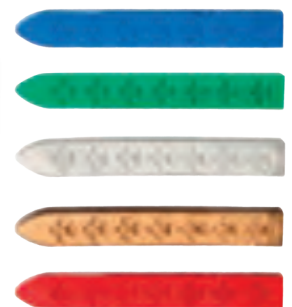

CÓD.	REF.	COLOR	📦	📦	
N 169457	LK02	● ROJO	-	1	32,19€
10435	LK01	● 6 COLORES SURTIDOS ROJO, AZUL, VERDE, PLATA Y DORADO	-	1	37,29€

LACRE

Barras de lacres para sellar. 10 barras de colores surtidos. Con sello de carta incluido. Presentación en blíster. **La caja de 10 barras.**



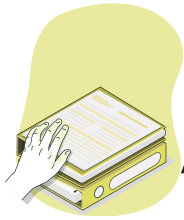

ARCHIVO



ICONOGRAFÍA

TIPOS DE ARCHIVADORES

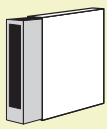

CON CAJETÍN

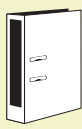

CON RADO



SENCILLO

TIPOS DE ANILLAS



X mm MIXTAS



X mm REDONDAS

TIPOS DE CARPETAS



SOLÁPAS



SOLÁPA



SENCILLA



NOVEDAD



CALIDAD PRECIO



PRODUCTO TOP



PRODUCTO ECO

DETALLES DE ARCHIVADORES



Palanca: permite abrir y cerrar las anillas de una forma cómoda y fácil.

Compresor: elemento sujeto en las anillas que comprime los documentos archivados.

Cantoneras: refuerzo metálico a lo largo de todo el borde y esquinas inferiores para evitar el deterioro de la carpeta.

Tarjetero: bolsa-funda en el lomo de la carpeta que permite introducir una etiqueta identificativa del contenido.

Ollao: orificio circular en el lomo de la carpeta que permite extraerla con más facilidad.

Ranura o Rado®: proporciona una elevada estabilidad al archivador, ya que los arcos del mecanismo encajan en la tapa delantera impidiendo que se abra o se caiga, aprovechando al máximo el espacio de almacenamiento.

Rado®: es una marca registrada internacionalmente por .

MEDIDAS DE LOS ARCHIVADORES

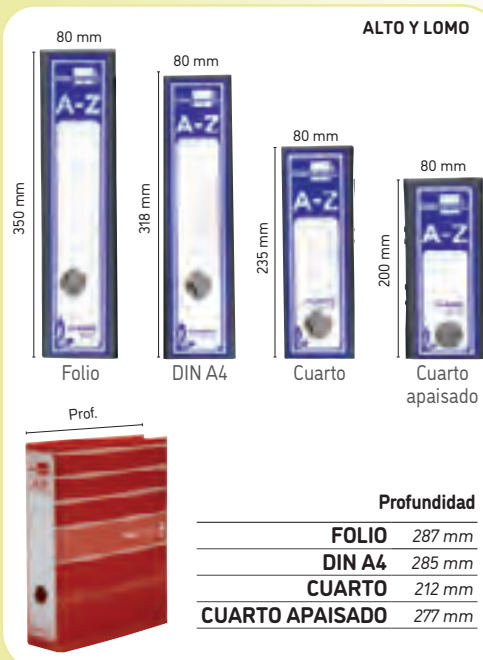

A



ARCHIVADOR

CÓD.	REF.	FORMATO			
37743	AZ01	FOLIO	-	1	2,29€
37746	AZ03	DIN A4	-	1	2,31€
37747	AZ11	CUARTO	-	1	2,55€
37748	AZ09	CUARTO APAISADO	-	1	2,55€

CAJETÍN

CÓD.	REF.	FORMATO			
24675	CZ01	FOLIO	-	1	1,19€
25806	CZ03	DIN A4	-	1	1,16€
95103	CZ07	CUARTO	-	1	1,42€
95102	CZ05	CUARTO APAISADO	-	1	1,50€

ARCHIVADOR DE PALANCA CLASSIC RED

Archivador de cartón entrecolado de 1,9 mm de espesor forrado interior y exterior. Mecanismo de palanca niquelado de 75 mm, compresor metálico, ollao y cantoneras largas. Lomo ancho. Sin índice, cajetín opcional. Ancho de lomo: 80 mm. **El archivador.**



B

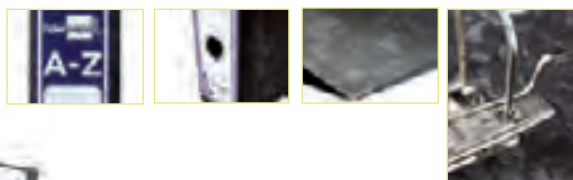

ARCHIVADOR

CÓD.	REF.	FORMATO			
37741	AZ02	FOLIO	-	1	2,29€
37745	AZ04	DIN A4	-	1	2,31€
37713	AZ12	CUARTO	-	1	2,55€
37714	AZ10	CUARTO APAISADO	-	1	2,55€

CAJETÍN

CÓD.	REF.	FORMATO			
94921	CZ02	FOLIO	-	1	1,17€
94922	CZ04	DIN A4	-	1	1,16€
37322	CZ08	CUARTO	-	1	1,42€
38056	CZ06	CUARTO APAISADO	-	1	1,50€

ARCHIVADOR DE PALANCA CLASSIC BLUE

Archivador de cartón entrecolado de 1,9 mm de espesor forrado interior y exterior. Mecanismo de palanca niquelado de 75 mm, compresor metálico, ollao y cantoneras largas. Lomo ancho. Sin índice, cajetín opcional. Ancho de lomo: 80 mm. **El archivador.**



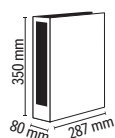
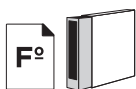

CÓD.	REF.	COLOR	LOMO			
58604	AZ49	● GRIS	● ROJO	-	1	4,10€
58605	AZ50	● NEGRO	● AZUL	-	1	4,10€

ARCHIVADOR DE PALANCA CLASSIC RED/BLUE CON CAJA

Archivador de cartón entrecolado de 1,9 mm de espesor forrado interior y exterior. Mecanismo de palanca niquelado de 75 mm, compresor metálico, ollao y cantoneras largas. Lomo ancho. Sin índice, con caja. Ancho de lomo: 80 mm. Medidas: 287 x 350 mm. **El archivador.**

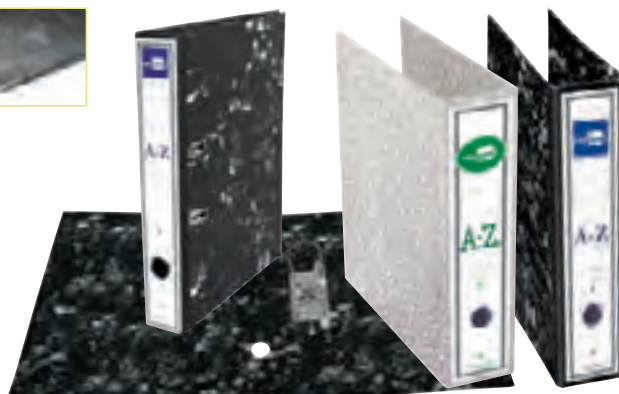
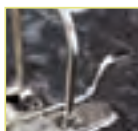

CÓD.	REF.	FORMATO	MODELO	COLOR	LOMO	LOMO			
37712	AZ05	FOLIO	CLASSIC GREY	● GRIS	● VERDE	75 mm	-	1	2,36€
37711	AZ06	FOLIO	CLASSIC BLACK	● NEGRO	● AZUL	75 mm	-	1	2,36€
32192	AZ48	DIN A4	CLASSIC BLACK	● NEGRO	● AZUL	75 mm	-	1	2,53€
49753	AY02	FOLIO	CLASSIC BLACK	● NEGRO	● AZUL	52 mm	-	1	2,65€

ARCHIVADOR DE PALANCA CLASSIC GREY Y BLACK CON RADO®

Archivador de cartón entrecolado de 1,9 mm de espesor forrado interior y exterior. Mecanismo de palanca niquelado. Compresor metálico, ollao y cantoneras largas. Lomo ancho. Con Rado®. Sin caja. **El archivador.**



CÓD.	REF.	FORMATO			
32077	AZ08	FOLIO	-	1	2,23€
32076	AZ07	DIN A4	-	1	2,31€

ARCHIVADOR DE PALANCA CARTÓN FORRADO

Archivador de cartón de 1,9 mm de espesor forrado. Interior y exterior jaspeado negro. Mecanismo de palanca niquelado de 75 mm. Compresor metálico, ollao y cantoneras largas. Etiqueta impresa. Sin caja. Color negro. Ancho de lomo: 80 mm. **El archivador.**

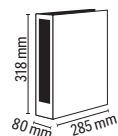

CÓD.	REF.	COLOR				CÓD.	REF.	COLOR			
32071	AZ13	● AMARILLO	-	1	5,35€	32072	AZ16	● ROJO	-	1	5,35€
32075	AZ14	● AZUL	-	1	5,35€	79777	AZ89	● ROSA	-	1	5,35€
79779	AZ91	● CELESTE	-	1	5,35€	32074	AZ17	● VERDE	-	1	5,35€
79778	AZ90	● NARANJA	-	1	5,35€	79722	AZ83	SURTIDOS*	-	8	5,35€
32073	AZ15	● NEGRO	-	1	5,35€	* 1 amarillo, 1 azul, 1 celeste, 1 naranja, 1 negro, 1 rojo, 1 rosa y 1 verde.					

ARCHIVADOR DE PALANCA FILING SYSTEM CON CAJA

Archivador fabricado en cartón forrado de 1,9 mm de espesor, plastificado con caja. Mecanismo de palanca de 75 mm con ollao y compresor metálico. Ancho de lomo: 80 mm. Formato DIN A4. Medidas: 285 x 318 mm. **El archivador.**



UNIDAD MÍNIMA DE VENTA



PERMITE APERTURA DE ENVASE



MEDIDAS: ANCHO X ALTO X PROFUNDIDAD



A



Fº

ARCHIVADOR

A4

CÓD.	REF.	COLOR	MEC. PALANCA Y LOMO	📦	📦	📦
32062	AY03	● AMARILLO	52 mm - 1	-	1	3,45€
32059	AY04	● AZUL	52 mm - 1	-	1	3,45€
72786	AY18	○ BLANCO	52 mm - 1	-	1	3,45€
79695	AZ78	● CELESTE	52 mm - 1	-	1	3,45€
32061	AY05	● GRIS	52 mm - 1	-	1	3,45€
79696	AZ79	● LILA	52 mm - 1	-	1	3,45€
72785	AY17	● NARANJA	52 mm - 1	-	1	3,45€
32060	AY06	● NEGRO	52 mm - 1	-	1	3,45€
32063	AY07	● ROJO	52 mm - 1	-	1	3,45€
79697	AZ80	● ROSA	52 mm - 1	-	1	3,45€
32064	AY08	● VERDE	52 mm - 1	-	1	3,45€
79698	AZ81	● VERDE CLARO	52 mm - 1	-	1	3,45€
79699	AZ82	SURTIDOS*	52 mm - 6	-	6	3,45€
79740	AZ87	SURTIDOS**	52 mm - 6	-	6	3,45€
32056	AZ23	● AMARILLO	75 mm - 1	-	1	3,45€
32053	AZ24	● AZUL	75 mm - 1	-	1	3,45€
72784	AZ69	○ BLANCO	75 mm - 1	-	1	3,45€
79690	AZ73	● CELESTE	75 mm - 1	-	1	3,45€
32055	AZ25	● GRIS	75 mm - 1	-	1	3,45€
79691	AZ74	● LILA	75 mm - 1	-	1	3,45€
72783	AZ68	● NARANJA	75 mm - 1	-	1	3,45€
32054	AZ26	● NEGRO	75 mm - 1	-	1	3,45€
32057	AZ27	● ROJO	75 mm - 1	-	1	3,45€
79692	AZ75	● ROSA	75 mm - 1	-	1	3,45€
32058	AZ28	● VERDE	75 mm - 1	-	1	3,45€
79693	AZ76	● VERDE CLARO	75 mm - 1	-	1	3,45€
79694	AZ77	SURTIDOS*	75 mm - 6	-	6	3,45€
79741	AZ88	SURTIDOS**	75 mm - 6	-	6	3,45€

CÓD.	REF.	COLOR	MEC. PALANCA Y LOMO	📦	📦	📦
79705	AY30	● AMARILLO	52 mm - 1	-	1	3,42€
79706	AY31	● AZUL	52 mm - 1	-	1	3,42€
79709	AY34	○ BLANCO	52 mm - 1	-	1	3,42€
79713	AY38	● CELESTE	52 mm - 1	-	1	3,42€
79707	AY32	● GRIS	52 mm - 1	-	1	3,42€
79714	AY39	● LILA	52 mm - 1	-	1	3,42€
79710	AY35	● NARANJA	52 mm - 1	-	1	3,42€
79708	AY33	● NEGRO	52 mm - 1	-	1	3,42€
79711	AY36	● ROJO	52 mm - 1	-	1	3,42€
79715	AY40	● ROSA	52 mm - 1	-	1	3,42€
79712	AY37	● VERDE	52 mm - 1	-	1	3,42€
79716	AY41	● VERDE CLARO	52 mm - 1	-	1	3,42€
79717	AY42	SURTIDOS*	52 mm - 6	-	6	3,42€
79738	AY43	SURTIDOS**	52 mm - 6	-	6	3,42€
37715	AZ29	● AMARILLO	75 mm - 1	-	1	3,29€
21147	AZ30	● AZUL	75 mm - 1	-	1	3,29€
59484	AZ51	○ BLANCO	75 mm - 1	-	1	3,29€
79700	AY25	● CELESTE	75 mm - 1	-	1	3,29€
21150	AZ31	● GRIS	75 mm - 1	-	1	3,29€
79701	AY26	● LILA	75 mm - 1	-	1	3,29€
59485	AZ52	● NARANJA	75 mm - 1	-	1	3,29€
21146	AZ32	● NEGRO	75 mm - 1	-	1	3,29€
21149	AZ33	● ROJO	75 mm - 1	-	1	3,29€
79702	AY27	● ROSA	75 mm - 1	-	1	3,29€
21148	AZ34	● VERDE	75 mm - 1	-	1	3,29€
79703	AY28	● VERDE CLARO	75 mm - 1	-	1	3,29€
79704	AY29	SURTIDOS*	75 mm - 6	-	6	3,29€
79739	AY44	SURTIDOS**	75 mm - 6	-	6	3,29€

* Classic: amarillo, azul, gris, negro, rojo y verde. ** Trending: blanco, celeste, lila, naranja, rosa y verde claro.

B

CAJETÍN

A4

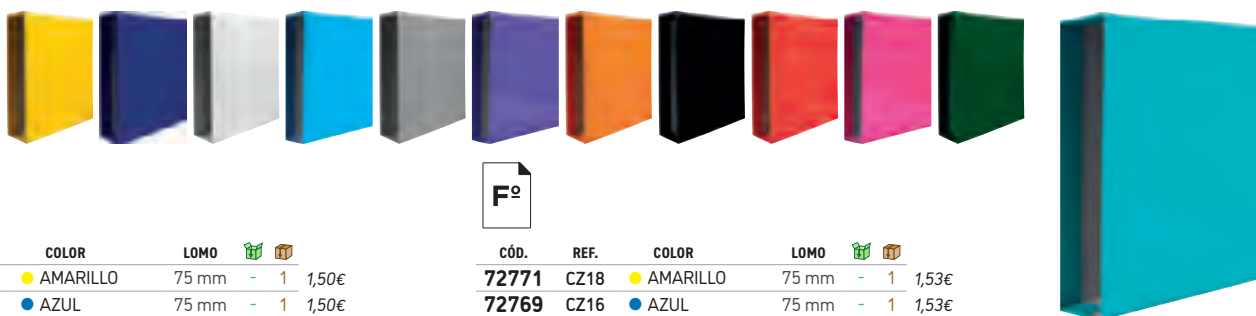

Fº

CÓD.	REF.	COLOR	LOMO	📦	📦	📦
72779	CZ26	● AMARILLO	75 mm - 1	-	1	1,50€
72777	CZ24	● AZUL	75 mm - 1	-	1	1,50€
72782	CZ29	○ BLANCO	75 mm - 1	-	1	1,50€
64587	CZ30	● CELESTE	75 mm - 1	-	1	1,50€
72780	CZ27	● GRIS	75 mm - 1	-	1	1,50€
64588	CZ31	● LILA	75 mm - 1	-	1	1,50€
72781	CZ28	● NARANJA	75 mm - 1	-	1	1,50€
72775	CZ22	● NEGRO	75 mm - 1	-	1	1,50€
72776	CZ23	● ROJO	75 mm - 1	-	1	1,50€
64589	CZ32	● ROSA	75 mm - 1	-	1	1,50€
72778	CZ25	● VERDE	75 mm - 1	-	1	1,50€
64590	CZ33	● VERDE CLARO	75 mm - 1	-	1	1,50€

CÓD.	REF.	COLOR	LOMO	📦	📦	📦
72771	CZ18	● AMARILLO	75 mm - 1	-	1	1,53€
72769	CZ16	● AZUL	75 mm - 1	-	1	1,53€
72774	CZ21	○ BLANCO	75 mm - 1	-	1	1,53€
64591	CZ34	● CELESTE	75 mm - 1	-	1	1,53€
72772	CZ19	● GRIS	75 mm - 1	-	1	1,53€
64592	CZ35	● LILA	75 mm - 1	-	1	1,53€
72773	CZ20	● NARANJA	75 mm - 1	-	1	1,53€
72767	CZ14	● NEGRO	75 mm - 1	-	1	1,53€
72768	CZ15	● ROJO	75 mm - 1	-	1	1,53€
64593	CZ36	● ROSA	75 mm - 1	-	1	1,53€
72770	CZ17	● VERDE	75 mm - 1	-	1	1,53€
64594	CZ37	● VERDE CLARO	75 mm - 1	-	1	1,53€

SERIE DOCUMENTA CON RADO®

Archivador de cartón entrecolado de 1,9 mm de espesor. Forrado PVC. Con mecanismo de palanca y compresor metálico. Cantoneras largas. Con tarjetero en el lomo. Con Rado® y ollao. Guarda impresa a color. **El archivador.**



ARCHIVADORES DE PALANCA



COLORES CLÁSICOS

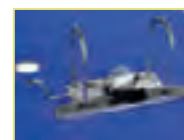

COLORES PASTEL



A4

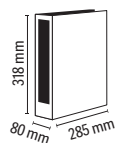

CÓD.	REF.	COLOR			
38268	AZ36	● AMARILLO	-	1	3,79€
38272	AZ37	● AZUL	-	1	3,79€
38270	AZ38	● NEGRO	-	1	3,79€
38269	AZ39	● ROJO	-	1	3,79€
38271	AZ40	● VERDE	-	1	3,79€
163657	AZ96	● ROSA	-	1	3,79€
163659	AZ98	● MENTA	-	1	3,79€
163658	AZ97	● CELESTE	-	1	3,79€
163656	AZ95	● LAVANDA	-	1	3,79€
163660	AZ99	● MELOCOTÓN	-	1	3,79€

ARCHIVADOR DE PALANCA COLOR SYSTEM

Archivador fabricado en cartón forrado plastificado de 1,9 mm de espesor. Mecanismo de palanca de 75 mm con ollao y compresor metálico. 2 anillas. Ancho de lomo: 80 mm. Formato DIN A4. Medidas: 285 x 318 mm. **El archivador.**



B

A4

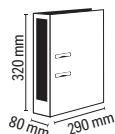

DIN A4 (290 x 320 mm). Lomo 80 mm.

CÓD.	COLOR			
23110	● AZUL	-	1	9,02€
159920	● NEGRO	-	1	9,02€
159918	● ROJO	-	1	9,02€
23111	● VERDE	-	1	9,02€

CAJETÍN DIN A4. Lomo 85 mm.

CÓD.	COLOR			
159934	● NEGRO	-	1	2,12€

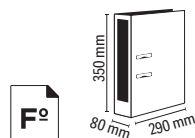

FOLIO (290 x 350 mm). Lomo 80 mm.

CÓD.	COLOR			
23105	● AZUL	-	1	9,02€
23104	● NEGRO	-	1	9,02€
23106	● ROJO	-	1	9,02€
23107	● VERDE	-	1	9,02€



ARCHIVO



ARCHIVADOR DE PALANCA CARTÓN FORRADO RADO®CHIC

Archivador forrado en plástico de gran resistencia. Etiqueta fija en el lomo, 2 anillas de 75 mm. Con mecanismo de palanca, compresor metálico, ollao y Rado®. Cantoneras largas. **El archivador.**



C

A4

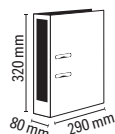

DIN A4 (290 x 320 mm)

CÓD.	COLOR			
22820	● AZUL	-	1	10,94€
72492	○ BLANCO	-	1	10,94€
72491	● NEGRO	-	1	10,94€
22821	● ROJO	-	1	10,94€
72489	● VERDE	-	1	10,94€

F°



CAJETÍN FOLIO

CÓD.	LOMO	COLOR			
159939	85 mm	● NEGRO	-	1	1,99€



ARCHIVADOR DE PALANCA CARTÓN FORRADO RADO®PLAST

Archivador fabricado en cartón forrado con papel tratado, con anillas de 75 mm con mecanismo de palanca, cantoneras largas, ollao, Rado®, tarjetero en lomo y compresor metálico. Ancho de lomo: 80 mm. 2 anillas. **El archivador.**



UNIDAD MÍNIMA DE VENTA



PERMITE APERTURA DE ENVASE



MEDIDAS: ANCHO X ALTO X PROFUNDIDAD



A

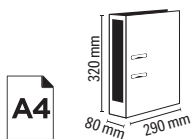

DIN A4 (290 x 320 mm)

CÓD.	COLOR	🌱	📦	
159924	● AZUL	-	1	5,09€
159928	● NEGRO	-	1	5,09€
159926	● ROJO	-	1	5,09€
159925	● VERDE	-	1	5,09€

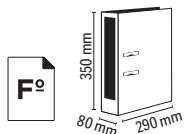

FOLIO (290 x 350 mm)

CÓD.	COLOR	🌱	📦	
155512	● AZUL	-	1	5,09€
155517	● LIMA	-	1	5,09€
155518	● MENTA	-	1	5,09€
155516	● NEGRO	-	1	5,09€
155514	● ROJO	-	1	5,09€
155519	● ROSA	-	1	5,09€
155520	● TURQUESA	-	1	5,09€
155513	● VERDE	-	1	5,09€
155521	● VIOLETA	-	1	5,09€



ARCHIVADOR DE PALANCA CARTÓN FORRADO RADO® TOP

Archivador de palanca fabricado en cartón forrado en PVC en el exterior y papel en el interior. Con cantoneras metálicas, ollao, Rado® y tarjetero en el lomo con etiqueta. Lomo de 80 mm. **El archivador.**



B

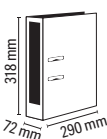

CÓD.	COLOR	🌱	📦	
163197	● AMARILLO	-	1	6,74€
163196	● AZUL	-	1	6,74€
163201	○ BLANCO	-	1	6,74€
163200	● NEGRO	-	1	6,74€
163199	● ROJO	-	1	6,74€
163198	● VERDE	-	1	6,74€



ARCHIVADOR DE PALANCA CARTÓN FORRADO VIVIDA Nº 1

Archivador de palanca ecológico de calidad, fabricado con cartón 100% reciclado. Concepto de color moderno y fresco. Lomo de 72 mm de ancho. Formato DIN A4. Medidas: 290 x 318 x 72 mm. **El archivador.**



C

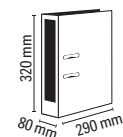

CÓD.	🌱	📦	
155301	-	1	7,62€

ARCHIVADOR DE PALANCA CARTÓN EXTRARRÍGIDO

Archivador de palanca clásico 2 anillas. Con lomo ancho y Rado®. Jaspeado. Fabricado en cartón extrarrígido con ollao, cantoneras metálicas, etiqueta adhesiva y encarte índice. Lomo de 80 mm. Formato DIN A4. Color negro. **El archivador.**



E

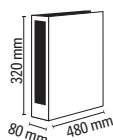

CÓD.	🌱	📦	
58556	-	1	20,07€

ARCHIVADOR DE PALANCA CARTÓN COMPACTO

Archivador de cartón compacto, extraduro y resistente. Etiqueta en el lomo. Mecanismo de palanca. Con Rado®. Ancho del lomo 80 mm. 2 anillas. Color negro liso. Formato DIN A3 apaisado. Medidas: 480 x 320 mm. **El archivador.**



D

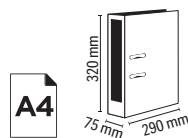

CÓD.	🌱	📦	
72495	-	1	24,89€

ARCHIVADOR DE PALANCA CARTÓN FORRADO DOBLE MECANISMO RADO® PLAST

Archivador fabricado en cartón forrado con papel tratado, con dos mecanismos independientes de 2 anillas de 70 mm cada uno (total 4 anillas). Lomo de 75 mm con etiqueta. Ideal para archivar documentos DIN A5 ahorrando espacio en un archivador DIN A4. Color negro. Formato DIN A4. Medidas: 290 x 320 mm. **El archivador.**



F



CÓD.	🌱	📦	
155300	-	1	6,06€

ARCHIVADOR DE PALANCA CARTÓN COMPACTO

Archivador de cartón compacto, extraduro y resistente. Etiqueta en el lomo. Mecanismo de palanca. Con Rado®. Ancho del lomo 80 mm. 2 anillas. Tamaño folio. Color negro. **El archivador.**



ARCHIVADORES DE PALANCA



ARCHIVADOR DE PALANCA CARTÓN FORRADO PVC. COLORES VIVOS

Archivador de cartón forrado en PVC. Con mecanismo de palanca de 2 anillas de 70 mm. Con compresor metálico, ollao y Rado®. Lomo de 70 mm con etiqueta soldada. Formato DIN A4. 10 colores vivos surtidos: amarillo, azul, burdeos, gris, naranja, negro, rojo, rosa fucsia, verde y verde oscuro. Medidas: 290 x 320 mm. **El archivador.**



ARCHIVADOR DE PALANCA CARTÓN FORRADO PVC. COLORES PASTEL

Archivador de cartón forrado en PVC. Con mecanismo de palanca de 2 anillas de 70 mm. Con compresor metálico, ollao y Rado®. Lomo de 70 mm con etiqueta soldada. Formato DIN A4. 6 colores pastel surtidos: azul claro, blanco, crema, lila, salmón y verde claro. Medidas: 290 x 320 mm. **El archivador.**

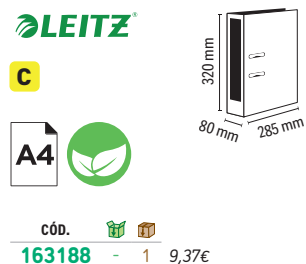

ARCHIVADOR DE PALANCA RECYCLE NEGRO

Archivador de cartón reciclable de palanca. Se puede desmontar para un reciclaje completo. Ancho de lomo: 80 mm. Formato DIN A4. Color negro mate. Medidas: 285 x 320 mm. **El archivador.**

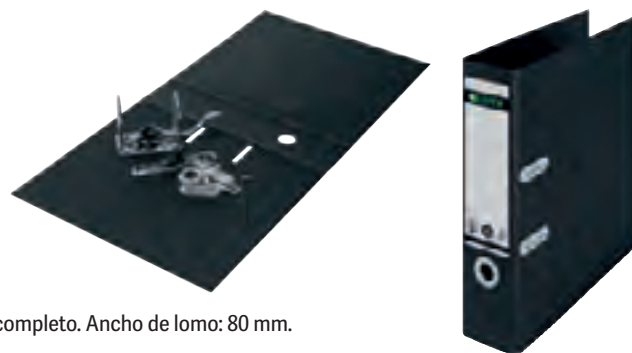

Esselte

D

CÓD.	MEC.PALANCA	LOMO	COLOR		
63045	50 mm	50 mm	● AZUL	- 1	4,16€
63046	50 mm	50 mm	● NEGRO	- 1	4,16€
63042	75 mm	75 mm	● AMARILLO	- 1	4,16€
63037	75 mm	75 mm	● AZUL	- 1	4,16€
63038	75 mm	75 mm	● NEGRO	- 1	4,16€
63040	75 mm	75 mm	● GRIS	- 1	4,16€
63041	75 mm	75 mm	● NARANJA	- 1	4,16€
63035	75 mm	75 mm	● ROJO	- 1	4,16€
63036	75 mm	75 mm	● VERDE	- 1	4,16€

ARCHIVADOR DE PALANCA PLÁSTICO

Archivador forrado en plástico PVC texturizado cuadrículado y con papel interior blanco brillante. Acabado de alta calidad. Mecanismo de palanca estándar de 2 anillas. Con ollao y Rado®. Cantonerías de metal para mayor comodidad y seguridad en el almacenamiento de documentos. Innovador tarjetero de color, a juego con el color del archivador. Tamaño folio. Medidas: 285 x 350 mm. **El archivador.**

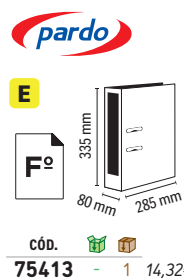

ARCHIVADOR DE PALANCA PLÁSTICO

Archivador extracompacto. Cartón de 2,5 mm forrado en plástico encolado y soldado. Con mecanismo de palanca de 70 mm y compresor metálico. Ancho de lomo: 80 mm. Con ollao y tarjetero en el lomo. Tamaño folio. Color negro. Medidas: 285 x 335 mm. **El archivador.**



UNIDAD MÍNIMA DE VENTA



PERMITE APERTURA DE ENVASE



MEDIDAS: ANCHO X ALTO X PROFUNDIDAD



A



CÓD.	REF.	COLOR			
54679	MD48	● AZUL	-	1	18,88€
54540	MD45	● NEGRO	-	1	18,88€
54677	MD46	● ROJO	-	1	18,88€
54678	MD47	● VERDE	-	1	18,88€

MÓDULO CON 2 ARCHIVADORES DE PALANCA DOCUMENTA CON RADO®

Fabricado en cartón entrecolado de 1,90 mm de espesor forrado con papel de encuadernación plastificado y gofrado con tela de PVC. Mecanismo de palanca de 75 mm con compresor metálico, cantoneras largas, ollao y tarjetero en el lomo con Rado®. Tamaño folio. Medidas exteriores del módulo: 184 mm ancho x 350 mm alto x 290 mm fondo. Ancho de lomo: 75 mm. Medidas: 280 x 345 mm. **El módulo.**



B



CÓD.	COLOR			
150309	● AZUL	-	1	27,88€
150311	● NEGRO	-	1	27,88€
150313	● VERDE	-	1	27,88€

MÓDULO CON 2 ARCHIVADORES DE PALANCA

Archivador forrado y plastificado en polipropileno con tarjetero. Mecanismo de palanca de 50 mm. Las cajas están fabricadas en cartón de doble microcanal, barnizado y plastificado en polipropileno brillante. Medidas exteriores del módulo: 170 mm ancho x 320 mm alto x 300 mm fondo. Ancho de lomo: 80 mm. Formato DIN A4. **El módulo.**



CÓD.			
23117	-	1	35,49€



MÓDULO CON 3 ARCHIVADORES DE PALANCA

Archivador forrado y plastificado en polipropileno con tarjetero. Las cajas están fabricadas en cartón de doble microcanal, barnizado y plastificado en polipropileno brillante. Medidas exteriores del módulo: 320 mm alto x 170 mm ancho x 300 mm fondo. Ancho de lomo: 50 mm. Formato DIN A4. Mecanismo de palanca de 50 mm. Color negro. Medida del archivador: 290 x 320 mm. **El módulo.**



D



CÓD.	REF.	COLOR			
168336	MD35	● CELESTE	-	1	21,44€
168338	MD37	● ROSA	-	1	21,44€
168337	MD36	● VERDE PASTEL	-	1	21,44€

MÓDULO 3 ARCHIVADORES DE PALANCA

Fabricado en cartón entrecolado de 1,90 mm de espesor forrado con papel plastificado y gofrado con tela de PVC. Mecanismo de palanca de 52 mm con compresor de plástico, cantoneras largas, ollao y tarjetero en el lomo. Tamaño folio. Ancho de lomo: 60 mm. Color pastel, ideal para dar un toque de color actual. Medidas exteriores: 184 x 350 x 290 mm. **El módulo.**



MÓDULOS DE ARCHIVADORES



A



CÓD.	REF.	COLOR			
21151	MD31	● AZUL	-	1	21,44€
25067	MD32	● NEGRO	-	1	21,44€
21153	MD33	● ROJO	-	1	21,44€
21152	MD34	● VERDE	-	1	21,44€
N 168339	MD38	SURTIDOS	-	1	21,44€

MÓDULO CON 3 ARCHIVADORES DOCUMENTA

Fabricado en cartón entrecolado de 1,90 mm de espesor forrado con papel de encuadernación plastificado y gofrado con tela de PVC. 2 anillas mixtas de 40 mm con compresor de plástico, cantoneras largas, ollao y tarjetero en el lomo. Tamaño folio. Medidas exteriores del módulo: 184 mm ancho x 350 mm alto x 290 mm fondo. Ancho de lomo: 60 mm. **El módulo.**



B

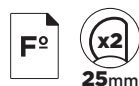

CÓD.	REF.	COLOR			
25069	MD41	● AZUL	-	1	26,26€
25068	MD42	● NEGRO	-	1	26,26€
25071	MD43	● ROJO	-	1	26,26€
25070	MD44	● VERDE	-	1	26,26€
168340	MD39	SURTIDOS	-	1	26,26€

MÓDULO CON 4 ARCHIVADORES DOCUMENTA

Fabricado en cartón entrecolado de 1,90 mm de espesor forrado con papel de encuadernación plastificado y gofrado con tela de PVC. 2 anillas mixtas de 25 mm con compresor de plástico, cantoneras largas, ollao y tarjetero en el lomo. Tamaño folio. Medidas exteriores del módulo: 184 mm ancho x 350 mm alto x 290 mm fondo. Ancho de lomo: 40 mm. **El módulo.**



C



CÓD.	ANILLAS	MÓDULO	MEDIDAS	COLOR		
63094	2 DE 25 mm	5 ARCHIVADORES	350 x 230 x 300 mm	● AZUL	-	57,26€
75412	2 DE 25 mm	5 ARCHIVADORES	350 x 230 x 300 mm	● NEGRO	-	58,55€
63093	2 DE 40 mm	3 ARCHIVADORES	350 x 200 x 300 mm	● AZUL	-	43,42€
75411	2 DE 40 mm	3 ARCHIVADORES	350 x 200 x 300 mm	● NEGRO	-	44,41€
63092	2 DE 70 mm*	1 ARCHIVADOR	350 x 100 x 290 mm	● AZUL	-	23,21€
75409	2 DE 70 mm*	1 ARCHIVADOR	350 x 100 x 290 mm	● NEGRO	-	23,74€
75410	2 DE 70 mm*	2 ARCHIVADORES	350 x 180 x 300 mm	● NEGRO	-	34,93€

*Mecanismo de palanca

MÓDULO DE ARCHIVADORES DE PALANCA

Módulos de archivadores compactos e indeformables fabricados en cartón forrado de 2,5 mm. Con compresor metálico. Tarjetero en lomo y ollao. Tamaño folio. **El módulo.**



UNIDAD MÍNIMA DE VENTA



PERMITE APERTURA DE ENVASE



MEDIDAS: ANCHO X ALTO X PROFUNDIDAD





A

CÓD.	COLOR			
77589	○ BLANCO	-	1	4,11€
77590	● HUESO	-	1	4,11€

ETIQUETA ADHESIVA LOMERA

Etiquetas adhesivas indicadas para el lomo de archivadores, carpetas... Para nombrar e identificar archivos. Medidas: 54 x 190 mm. **El pack de 10 unidades.**



CARPETAS DE PROYECTOS



B



CÓD.	REF.	LOMO	COLOR			
37346	PJ31	30 mm	● AMARILLO	-	1	5,04€
37337	PJ32	30 mm	● AZUL	-	1	5,04€
37340	PJ33	30 mm	● GRIS	-	1	5,04€
37336	PJ34	30 mm	● NEGRO	-	1	5,04€
37339	PJ35	30 mm	● ROJO	-	1	5,04€
37338	PJ36	30 mm	● VERDE	-	1	5,04€
37347	PJ51	50 mm	● AMARILLO	-	1	5,38€
37342	PJ52	50 mm	● AZUL	-	1	5,38€
37345	PJ53	50 mm	● GRIS	-	1	5,38€
37341	PJ54	50 mm	● NEGRO	-	1	5,38€
37344	PJ55	50 mm	● ROJO	-	1	5,38€
37343	PJ56	50 mm	● VERDE	-	1	5,38€

REMACHADAS

CÓD.	REF.	LOMO	COLOR			
37353	PJ71	70 mm	● AMARILLO	-	1	5,62€
37349	PJ72	70 mm	● AZUL	-	1	5,62€
37352	PJ73	70 mm	● GRIS	-	1	5,62€
37348	PJ74	70 mm	● NEGRO	-	1	5,62€
37351	PJ75	70 mm	● ROJO	-	1	5,62€
37350	PJ76	70 mm	● VERDE	-	1	5,62€
37359	PJ91	90 mm	● AMARILLO	-	1	5,89€
37355	PJ92	90 mm	● AZUL	-	1	5,89€
37358	PJ93	90 mm	● GRIS	-	1	5,89€
37354	PJ94	90 mm	● NEGRO	-	1	5,89€
37357	PJ95	90 mm	● ROJO	-	1	5,89€
37356	PJ96	90 mm	● VERDE	-	1	5,89€

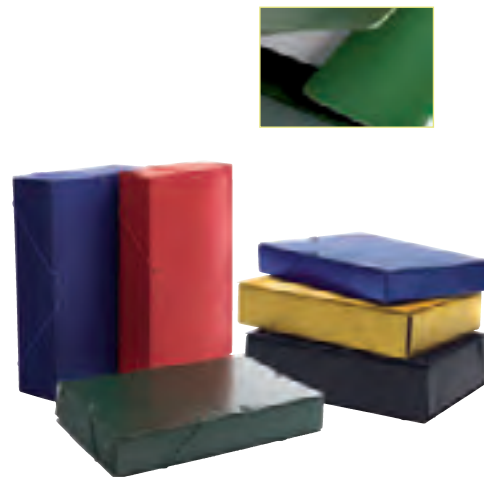

CARPETA DE PROYECTOS DE CARTÓN GOFRADO CON GOMAS

Carpeta para proyectos fabricada en cartón troquelado gofrado de 1,1 mm de espesor. Cierre con elástico. Tamaño folio. Medidas: 245 x 345 mm. **La carpeta.**



C



CÓD.	REF.	LOMO	COLOR			
25281	PY31	30 mm	● AZUL	-	1	11,19€
25278	PY33	30 mm	● NEGRO	-	1	11,19€
25280	PY34	30 mm	● ROJO	-	1	11,19€
25279	PY35	30 mm	● VERDE	-	1	11,19€
25286	PY51	50 mm	● AZUL	-	1	11,00€
25283	PY53	50 mm	● NEGRO	-	1	11,00€
25285	PY54	50 mm	● ROJO	-	1	11,00€
25284	PY55	50 mm	● VERDE	-	1	11,00€

CÓD.	REF.	LOMO	COLOR			
25291	PY71	70 mm	● AZUL	-	1	11,66€
25288	PY73	70 mm	● NEGRO	-	1	11,66€
25290	PY74	70 mm	● ROJO	-	1	11,66€
25289	PY75	70 mm	● VERDE	-	1	11,66€
25296	PY91	90 mm	● AZUL	-	1	11,69€
25293	PY93	90 mm	● NEGRO	-	1	11,69€
25295	PY94	90 mm	● ROJO	-	1	11,69€
25294	PY95	90 mm	● VERDE	-	1	11,69€

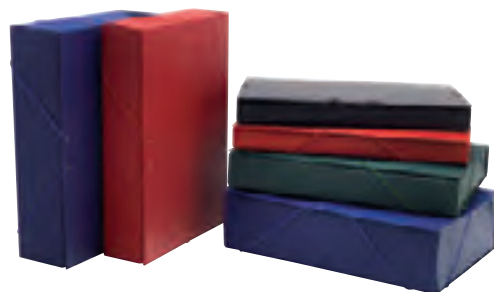

CARPETA DE PROYECTOS DE CARTÓN FORRADO CON GOMAS PAPER COAT

Carpeta para proyectos fabricada en cartón entrecolado de 1,9 mm de espesor, forrado gofrado tela de PVC y guarda interior. Con etiqueta identificativa para pegar en el lomo. Cierre con elástico. Tamaño folio. Medidas: 250 x 350 mm. **La carpeta.**



D



CÓD.			
165169	-	8	7,27€



CARPETA DE PROYECTOS DE CARTÓN FORRADO CON GOMAS AQUAREL

Carpeta de proyectos de cartón forrado. Formato DIN A4. Ancho de lomo: 40 mm. Colores pastel surtidos. **La carpeta.**



CARPETAS DE PROYECTOS



A



CÓD.	LOMO		
78604	40 mm	- 8	7,47€
155989	60 mm	- 8	8,78€
155995	80 mm	- 6	10,70€

CARPETA DE PROYECTOS DE CARTÓN PLASTIFICADO CON GOMAS

Carpeta para proyectos, fabricada en cartón plastificado brillo de 1,9 mm de espesor, forrada en papel estucado mate y guarda interior. Cierre con elástico. Colores surtidos. Formato DIN A4. Medidas: 250 x 330 mm. **La carpeta.**



B



CÓD.	REF.	LOMO		
25282	PY32	30 mm	- 1	11,19€
25287	PY52	50 mm	- 1	11,00€
25292	PY72	70 mm	- 1	9,27€
25297	PY92	90 mm	- 1	11,69€

CARPETA DE PROYECTOS DE CARTÓN FORRADO CUERO CON GOMAS

Carpeta para proyectos, fabricada en cartón entrecolado de 1,9 mm de espesor, forrada en papel estucado mate y guarda interior. Cierre con elástico. Tamaño folio. Medidas: 250 x 350 mm. **La carpeta.**



C



CÓD.	REF.		
58606	PJ77	- 1	13,61€

CARPETA DE PROYECTOS DE CARTÓN CON GOMAS EXTENSIBLE

Carpeta de proyectos extensible de 0 a 11 cm en sus tres dimensiones: ancho, alto y grosor. Cierre por gomillas. Tamaño folio (sin extender). Fabricada en cartón gofrado. Colores surtidos: azul, negro, rojo y verde. Medidas: 250 x 330 mm. **La carpeta.**

ARCHIVO



D



CÓD.	LOMO	COLOR		
63101	30 mm	● AZUL	- 1	12,36€
75414	30 mm	● NEGRO	- 1	12,68€
63102	50 mm	● AZUL	- 1	13,19€
75415	50 mm	● NEGRO	- 1	13,53€
63103	70 mm	● AZUL	- 1	13,70€
75416	70 mm	● NEGRO	- 1	14,04€

CÓD.	LOMO	COLOR		
63104	90 mm	● AZUL	- 1	14,67€
75417	90 mm	● NEGRO	- 1	15,05€
63105	120 mm	● AZUL	- 1	18,24€
150241	120 mm	● GRIS	- 1	18,63€
75418	120 mm	● NEGRO	- 1	18,65€
63106	150 mm	● AZUL	- 1	20,72€
150242	150 mm	● GRIS	- 1	21,16€
75419	150 mm	● NEGRO	- 1	21,16€
63107	200 mm	● AZUL	- 1	28,00€
150243	200 mm	● GRIS	- 1	28,61€
75420	200 mm	● NEGRO	- 1	28,61€



CARPETA DE PROYECTOS DE CARTÓN FORRADO CON BROCHE

Carpeta de proyectos extra. Fabricada en cartón forrado compacto de 1,9 mm de espesor. Con cierre de broches. Medidas: 240 x 350 mm. **La carpeta.**



UNIDAD MÍNIMA DE VENTA



PERMITE APERTURA DE ENVASE



MEDIDAS: ANCHO X ALTO X PROFUNDIDAD

A



cód. **63285** - 10 9,48€

CARPETA DE PROYECTOS DE CARTÓN FORRADO CON FUELLE

Carpeta de proyectos fabricada en cartón forrado con tapa dura de alta resistencia. El lomo se extiende desde 1 a 13 cm, adaptándose al contenido. Formato DIN A4. Capacidad hasta 1000 hojas 80 g/m². Incluye correa de cierre con Velcro® ampliable y muy confortable. Medidas: 240 x 327 mm. Paquete de 10 colores surtidos. **La carpeta.**



B



cód. **171674** - 8 7,06€

CARPETA DE PROYECTOS POLIPROPILENO SKANDI

Carpetas de proyecto fabricadas con PP reciclado de alta calidad, con una calificación de 7/10 en términos de su contenido reciclado. Tamaño 25 x 33 cm perfecto para DIN A4. Cierre metálico a presión, cada carpeta cuenta con un ojal y una etiqueta en el lomo, lo que facilita aún más la identificación rápida y precisa. Certificación Blue Angel. Lomo de 60 mm. **La carpeta.**



C



cód. **169283** - 1 12,33€

CARPETA DE PROYECTOS POLIPROPILENO RECYCLE

Carpeta de proyectos de PP de gran capacidad y calidad superior para el uso diario en la escuela, la oficina y el hogar. Fabricada con un 80% de plástico reciclado, neutro para el clima gracias a la reducción y compensación de CO₂, 100% reciclable y con certificación medioambiental Blue Angel. Color verde. Lomo 38 mm. DIN A4. Medidas: 38 x 254 x 330 mm. **La carpeta.**



D



cód. **163192** - 1 12,33€

CARPETA DE PROYECTOS CON BROCHE

Carpeta de proyectos fabricada en polipropileno. Formato DIN A4. Ancho de lomo: 38 mm. Color negro. **La carpeta.**



CARPETAS GUSANILLO



E



cód. **01413** REF. **GU01** 1 25 3,51€

CARPETA GUSANILLO

Fabricada en cartón de 540 g/m². Con compresor. Para archivar documentos con dos taladros, con máximo aprovechamiento del espacio. Color azul. Tamaño folio. Medidas: 245 x 350 mm. **La carpeta.**



PLÁSTICO
RECICLADO



Papelera Ecobin surtido 18L
171683



Big Box Maxi 171680



Small box 171681



Cubilete Pen-Wave
● 170781 ● 171678 ● 171679



Smart Case MIDI A5+
● 171676 ● 171677



Carpeta con 4 anillas
Lomo 4 cm surtido A4+
171675



Caja con presión
Lomo 6 cm surtido A4+
171674



Carpeta 30 fundas
surtido A4
170782



Lote 4 carpetas cartón
con gomas surtido A4+
170783

EL PLÁSTICO TIENE MÁS ESTILO
CUANDO SE RECICLA

SKANDI

La gama de plásticos de
colores fabricados a
partir de residuos
clasificados y reciclados.



THINKING
CLEARER.
GOING
FURTHER.



A



CÓD.	REF.	📦	📦	
01418	LE01	1	10	5,02€

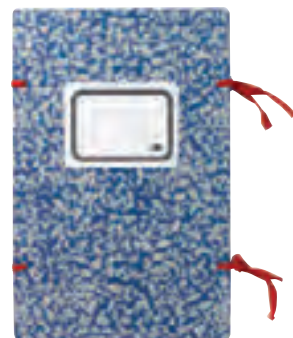

CARPETA LEGAJOS

Fabricada en cartón de 1,5 mm de espesor, con cinta para archivar documentos, con etiqueta identificadora. Tamaño folio. Medidas: 235 x 340 mm. **La carpeta.**

CAJAS DE TRANSFERENCIAS



B

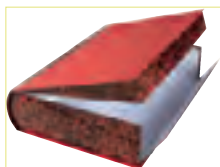

CÓD.	REF.	📦	📦	
02239	TR03	-	1	46,54€



CAJA DE TRANSFERENCIA

Amplio contenedor con un rápido e ingenioso sistema de cierre/apertura. Resulta extraordinariamente versátil por capacidad y por sus múltiples posibilidades de utilización: archivo directo, clasificación mediante subcarpetas, etc. Fabricado en cartón forrado de 2 mm de espesor. Medidas: 255 x 335 x 80 mm. **La caja de transferencia.**



C

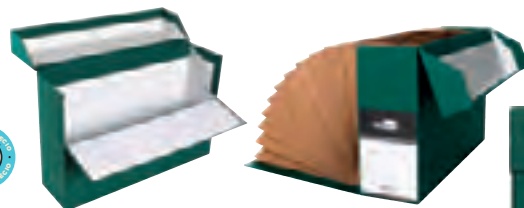

SIN FUELLE

CÓD.	REF.	MEDIDAS	📦	📦	
18120	TR01	390 x 260 x 118 mm	-	1	11,15€

CON FUELLE. 16 DEPARTAMENTOS

CÓD.	REF.	MEDIDAS	📦	📦	
39836	TR02	380 x 260 x 110 mm	-	1	20,18€

CAJA DE TRANSFERENCIA

Amplios contenedores. Forrada en Paper Coat de 2 mm de espesor. Etiqueta impresa. Color verde. Tamaño folio. **La caja de transferencia.**



D



CÓD.	📦	📦	
156286	-	1	18,24€

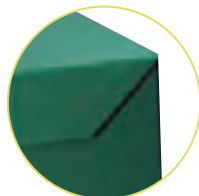

CAJA DE TRANSFERENCIA

Caja de transferencia fabricada en cartón forrado en geltex. Con índice en la tapa abatible. Lomo de 200 mm. Color verde. Medidas: 390 x 255 x 200 mm. **La caja de transferencia.**



E



CÓD.	📦	📦	
153687	-	5	18,20€



CAJA DE TRANSFERENCIA

Caja de transferencia horizontal con lomo de 90 mm. En cartón forrado recubierto de papel teñido y plastificado. Ollado en metal. Colores surtidos. Medidas: 340 x 260 x 95 mm. **La caja de transferencia.**



F



CÓD.	COLOR	📦	📦	
63097	● AZUL	-	1	22,86€
63095	● NEGRO	-	1	22,86€
63098	● VERDE	-	1	22,86€



CAJA DE TRANSFERENCIA

Caja en forma de revistero indicada para archivar. Con doble estuche interior, con ollao y tarjetero. Fabricada en cartón compacto forrado de 2,5 mm de grosor. Medidas: 250 x 335 x 80 mm. **La caja de transferencia.**



G



CÓD.	COLOR	📦	📦	
150244	● AZUL	-	1	34,22€
150245	● NEGRO	-	1	34,22€
150246	● ROJO	-	1	34,22€
150247	● VERDE	-	1	34,22€



CAJA DE TRANSFERENCIA

Caja de transferencia horizontal con doble estuche interior. Con ollao en lateral y tarjetero en lomo. Lomo de 80 mm. Fabricada en cartón compacto forrado de 2,5 mm de grosor. Medidas: 390 x 270 x 115 mm. **La caja de transferencia.**



CARPETAS DE ANILLAS CARTÓN



TIPOS DE ANILLAS

ANILLAS REDONDAS



ANILLAS MIXTAS



ANILLAS RECTANGULARES



CARPETAS DE ANILLAS CARTÓN SERIE ANTARTIK

antartik*

A



A4



EDICIÓN LIMITADA



ARCHIVO



x4 25mm	CÓD.	REF.	COLOR	ANILLAS	📦	📦	Precio
	63728	KA41	● AZUL	4 REDONDAS DE 25 mm			
07815	KA52	● CORAL	4 REDONDAS DE 25 mm	- 1	6,69€		
07814	KA51	● MENTA	4 REDONDAS DE 25 mm	- 1	6,69€		
63838	KA44	● NEGRO	4 REDONDAS DE 25 mm	- 1	6,69€		
63839	KA45	● ROJO	4 REDONDAS DE 25 mm	- 1	6,69€		
63840	KA46	● ROSA	4 REDONDAS DE 25 mm	- 1	6,69€		
EDICIÓN LIMITADA	163527	KA66	● AZUL OSCURO	4 REDONDAS DE 25 mm	- 1	6,99€	
163528	KA67	● FRAMBUESA	4 REDONDAS DE 25 mm	- 1	6,69€		
07816	KA53	● LAVANDA	4 REDONDAS DE 25 mm	- 1	6,69€		
163529	KA68	● MOSTAZA	4 REDONDAS DE 25 mm	- 1	6,69€		
63844	KA50	SURTIDOS	4 REDONDAS DE 25 mm	- 14	6,69€		

x4 40mm	CÓD.	REF.	COLOR	ANILLAS	📦	📦	Precio
	79317	KA34	● AZUL	4 MIXTAS DE 40 mm			
88854	AW62	● CORAL	4 MIXTAS DE 40 mm	- 1	7,13€		
88855	AW63	● MENTA	4 MIXTAS DE 40 mm	- 1	7,13€		
79311	KA28	● NEGRO	4 MIXTAS DE 40 mm	1 2	7,13€		
79308	KA25	● ROJO	4 MIXTAS DE 40 mm	- 1	7,13€		
79309	KA26	● ROSA	4 MIXTAS DE 40 mm	- 1	7,13€		
EDICIÓN LIMITADA	163530	KA69	● AZUL OSCURO	4 MIXTAS DE 40 mm	- 1	7,13€	
80865	KA61	● FRAMBUESA	4 MIXTAS DE 40 mm	- 1	7,13€		
88858	AW64	● LAVANDA	4 MIXTAS DE 40 mm	- 1	7,13€		
80866	KA62	● MOSTAZA	4 MIXTAS DE 40 mm	- 1	7,13€		
64666	KA35	SURTIDOS	4 MIXTAS DE 40 mm	- 10	7,13€		

CARPETA CARTÓN FORRADO SERIE ANTARTIK

Carpeta fabricada en cartón forrado de 1,5 mm de espesor. Forrada en papel estucado de 135 g/m² impreso. Plastificada mate con detalles en barniz UVI. Guarda interior impresa. Formato DIN A4. **La carpeta.**



UNIDAD MÍNIMA DE VENTA



PERMITE APERTURA DE ENVASE



MEDIDAS: ANCHO X ALTO X PROFUNDIDAD

CARPETAS DE ANILLAS CARTÓN SERIE ANTARTIK

antartik®



A4 A

EDICIÓN LIMITADA

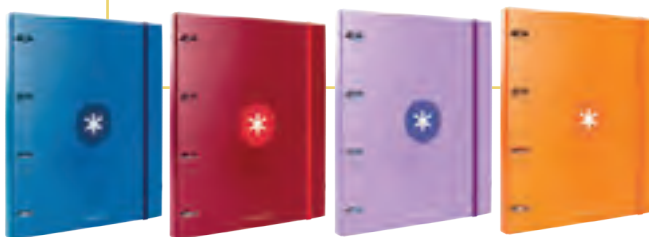

x4
25mm

x4
40mm

CON SEPARADOR

EDICIÓN LIMITADA

CÓD.	REF.	COLOR	ANILLAS		
79305	AW10	● AZUL	4 REDONDAS DE 25 mm	- 1	12,20€
88849	AW59	● CORAL	4 REDONDAS DE 25 mm	- 1	12,20€
88850	AW60	● MENTA	4 REDONDAS DE 25 mm	- 1	12,20€
79299	AW04	● NEGRO	4 REDONDAS DE 25 mm	- 1	12,20€
79296	AW01	● ROJO	4 REDONDAS DE 25 mm	- 1	12,20€
79297	AW02	● ROSA	4 REDONDAS DE 25 mm	- 1	12,20€
163531	AW95	● AZUL OSCURO	4 REDONDAS DE 25 mm	- 1	12,20€
163532	AW96	● FRAMBUESA	4 REDONDAS DE 25 mm	- 1	12,20€
88853	AW61	● LAVANDA	4 REDONDAS DE 25 mm	- 1	12,20€
163533	AW97	● MOSTAZA	4 REDONDAS DE 25 mm	- 1	12,20€
64667	KA36	SURTIDOS	4 REDONDAS DE 25 mm	- 12	12,20€

EDICIÓN LIMITADA

CÓD.	REF.	COLOR	ANILLAS		
64658	AW34	● AZUL	4 REDONDAS DE 40 mm	- 1	13,02€
07812	AW57	● CORAL	4 REDONDAS DE 40 mm	- 1	13,02€
07811	AW56	● MENTA	4 REDONDAS DE 40 mm	- 1	13,02€
64665	AW41	● NEGRO	4 REDONDAS DE 40 mm	- 1	13,02€
64660	AW36	● ROJO	4 REDONDAS DE 40 mm	- 1	13,02€
64661	AW37	● ROSA	4 REDONDAS DE 40 mm	- 1	13,02€
163534	AW98	● AZUL OSCURO	4 REDONDAS DE 40 mm	- 1	13,02€
80853	AW90	● FRAMBUESA	4 REDONDAS DE 40 mm	- 1	13,02€
07813	AW58	● LAVANDA	4 REDONDAS DE 40 mm	- 1	13,02€
80854	AW91	● MOSTAZA	4 REDONDAS DE 40 mm	- 1	13,02€
64670	KA39	SURTIDOS	4 REDONDAS DE 40 mm	- 10	13,02€

CARPETA ANILLAS CON RECAMBIO SERIE ANTARTIK

Tapa de cartón forrado de 1,75 mm de espesor. Forrada en papel estucado mate de 135 g/m² impreso. Plástica mate con detalles barniz UVI. 4 anillas redondas. Cierre de gomilla. Con ranuras para anillas. 100 hojas con 5 bandas de color y 4 taladros. Papel interior extrablanco de 100 g/m². Ultrasuave. Cuadrícula de 5 mm. Formato DIN A4. Guarda interior impresa. **La carpeta.**

CARPETAS DE CARTÓN SERIE ANTARTIK

antartik®



A4 SOLAPAS

EDICIÓN LIMITADA

CÓD.	REF.	COLOR		
87078	AW12	● AZUL	- 1	7,50€
88859	AW65	● CORAL	- 1	7,50€
88860	AW66	● MENTA	- 1	7,50€
87079	AW14	● NEGRO	- 1	7,50€
87161	AW16	● ROJO	- 1	7,50€
87077	AW17	● ROSA	- 1	7,50€
163535	AW80	● AZUL OSCURO	- 1	7,50€
80859	KA55	● FRAMBUESA	- 1	7,50€
88863	AW67	● LAVANDA	- 1	7,50€
80860	KA56	● MOSTAZA	- 1	7,50€
64668	KA37	10 COLORES SURTIDOS*	- 12	7,50€



EDICIÓN LIMITADA



*Colores: azul, azul oscuro, coral, frambuesa, lavanda, menta, mostaza, negro, rojo y rosa.

CARPETA DE GOMAS CARTÓN FORRADO SERIE ANTARTIK

Carpeta de gomas fabricada en cartón forrado de 1,75 mm de espesor. Forrada en papel estucado mate de 135 g/m² impreso. Plástica mate con detalles en barniz UVI. Cierre con gomas. Tres solapas. Guarda interior impresa. Formato DIN A4. **La carpeta.**



CARPETAS DE ANILLAS CARTÓN

antartik® **A**



CÓD.	REF.	COLOR			
07798	AW54	CORAL	-	1	7,92€
07797	AW53	MENTA	-	1	7,92€
87082	AW24	NEGRO	-	1	7,92€

CARPETA CLASIFICADORA CARTÓN FORRADO SERIE ANTARTIK

Carpeta clasificadora fabricada en cartón forrado de 1,75 mm de espesor. Acabado mate. 12 departamentos. Cierre con gomas. Guarda interior impresa. Formato DIN A4. **La carpeta.**

CARPETAS DE ANILLAS CARTÓN



B

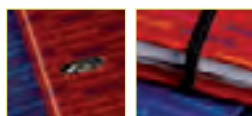

RANURA

GOMILLA

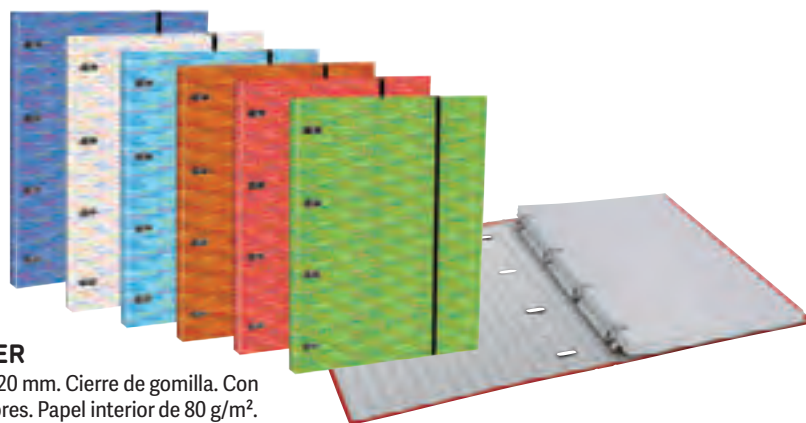

20mm

CÓD.	REF.	FORMATO			
48805	BZ01	DIN A4	-	1	9,72€
52395	BZ03	DIN A5	-	1	8,35€

CARPETA ANILLAS CON RECAMBIO SERIE MULTILÍDER

Tapa de cartón forrada de 1,75 mm de espesor. 4 anillas redondas de 20 mm. Cierre de gomilla. Con ranuras para anillas. Lomo de 20 mm. 120 hojas con 5 bandas de colores. Papel interior de 80 g/m². Cuadrícula 5 mm. Guarda interior impresa. Colores surtidos: azul, blanco, celeste, naranja, rojo y verde. **La carpeta.**



C



40mm

CÓD.	REF.			
78771	BZ06	-	1	11,59€

CARPETA ANILLAS CON RECAMBIO

Tapa de cartón forrada de 1,75 mm de espesor. 4 anillas redondas de 40 mm. Cierre de gomilla. Con ranuras para anillas. Lomo de 20 mm. 120 hojas con 5 bandas de colores. Papel interior de 80 g/m². Cuadrícula de 5 mm. Formato DIN A4. Guarda interior impresa. Colores surtidos. **La carpeta.**



D



35mm

CÓD.			
154789	-	1	17,17€



CARPETA DE ANILLAS CON RECAMBIO EUROPEANBINDER TOUCH

Carpeta con recambio. Tapa extradura. Carpeta de 4 anillas mixtas de 35 mm. Cierre con goma elástica. Con recambio de 100 hojas con 5 bandas de color. Cuadrícula de 5 mm. Formato DIN A4+. Colores surtidos en tonos pastel. **La carpeta.**



E



40mm



CÓD.			
155507	-	10	8,90€

CARPETA DE ANILLAS SCHOOL

Carpeta de anillas con tapa extradura. 4 anillas de 40 mm. Formato DIN A4+. Colores tendencia surtidos. **La carpeta.**

ARCHIVO



UNIDAD MÍNIMA DE VENTA



PERMITE APERTURA DE ENVASE



MEDIDAS: ANCHO X ALTO X PROFUNDIDAD

CARPETAS DE ANILLAS CARTÓN



COLORES TENDENCIA



COLORES CLÁSICOS



A



CÓD.	COLOR			
164405	TENDENCIA	-	1	17,17€
164406	CLÁSICOS	-	1	17,17€

CARPETA CON RECAMBIO EUROPEANBINDER CLASSIC

Carpeta de 4 anillas de 35 mm. Tapa extradura con pelliculado brillante. Incluye recambio Oxford con bandas de color. Hojas con cuadrícula 5 x 5 mm en su interior. Cierre con goma elástica. **La carpeta.**



COLORES VIVOS



B



CÓD.	COLOR			
154791	● NEGRO	-	1	20,56€
164408	VIVOS	-	1	20,56€
164409	PASTEL	-	1	20,56€



COLORES PASTEL



CARPETA CON RECAMBIO EUROPEANBINDER LIVE&GO POLYFOAM

Carpeta con 4 anillas de 35 mm. Tapas en Polyfoam extrarresistente y ligero. Lomo de 35 mm. Cierre con goma elástica a juego con la tapa. Incluye recambio de 100 hojas de papel Optik Paper de 90 g/m². Cuadrícula de 5 mm. Con 5 colores de banda. Bolsa portadocumentos en el interior. Para formatos DIN A4 y folio. **La carpeta.**



C

CÓD.				
170947		-	1	15,55€

CARPETA CON RECAMBIO POLIPROPILENO FOAM PERSONALIZABLE

Carpeta personalizable de polipropileno foam color negro. Con 4 anillas de 35 mm y cierre de gomas. Incluye block de 120 hojas de 90 g/m² con borde de colores. Con separador de 5 colores. Formato DIN A4. **La carpeta.**

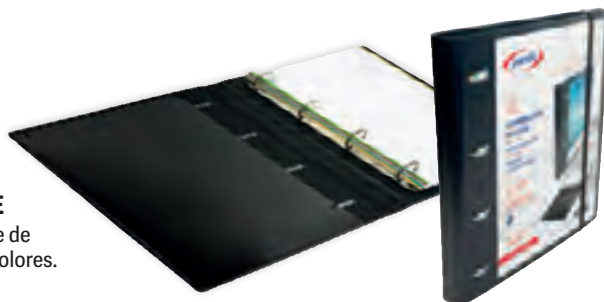

D

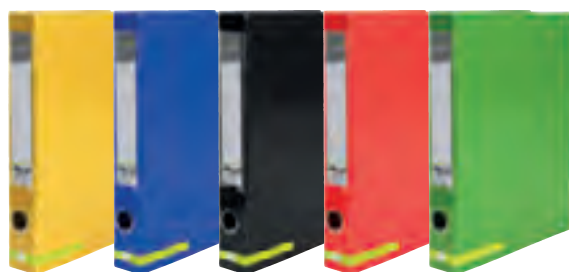

COLORES CLÁSICOS

CÓD.	REF.	COLOR			
77595	AY20	● AMARILLO	-	1	4,53€
77599	AY24	● AZUL	-	1	4,53€
77596	AY21	● NEGRO	-	1	4,53€
77598	AY23	● ROJO	-	1	4,53€
77597	AY22	● VERDE	-	1	4,53€

COLORES PASTEL

CÓD.	REF.	COLOR			
163663	AY47	● CELESTE	-	1	3,58€
163661	AY45	● LAVANDA	-	1	3,58€
163665	AY49	● MELOCOTÓN	-	1	3,58€
163664	AY48	● MENTA	-	1	3,58€
163662	AY46	● ROSA	-	1	3,58€

CARPETA CARTÓN FORRADO COLOR SYSTEM

Carpeta fabricada en cartón forrado de 1,75 mm de espesor. Papel estucado brillo de 115 g/m². Ollao y tarjetero. Con 2 anillas mixtas de 25 mm. Formato DIN A4. Ancho de lomo: 45 mm. **La carpeta.**



CARPETAS DE ANILLAS CARTÓN



A

CÓD.	REF.	LOMO	ANILLAS	COLOR			
25073	AY13	40 mm	2 / 25 mm	● AZUL	-	1	5,97€
25072	AY14	40 mm	2 / 25 mm	● NEGRO	-	1	5,97€
25075	AY15	40 mm	2 / 25 mm	● ROJO	-	1	5,97€
25074	AY16	40 mm	2 / 25 mm	● VERDE	-	1	5,97€
25077	AY12	60 mm	2 / 40 mm	● AZUL	-	1	6,41€
25076	AY09	60 mm	2 / 40 mm	● NEGRO	-	1	6,41€



CARPETA CARTÓN FORRADO PAPER COAT DOCUMENTA

Carpeta fabricada en cartón forrado de 1,75 mm de espesor con Paper Coat gofrado PVC. Anillas mixtas. Ollao y tarjetero. Con compresor de plástico. Tamaño folio. Medidas: 280 x 345 mm. **La carpeta.**



B



CÓD.	REF.	LOMO	ANILLAS	COLOR			
25304	CA15	40 mm	2 / 25 mm MIXTAS	● AZUL	-	1	5,94€
25301	CA16	40 mm	2 / 25 mm MIXTAS	● NEGRO	-	1	5,94€
25303	CA17	40 mm	2 / 25 mm MIXTAS	● ROJO	-	1	5,94€
25302	CA18	40 mm	2 / 25 mm MIXTAS	● VERDE	-	1	5,94€
25308	CH07	60 mm	2 / 40 mm MIXTAS	● AZUL	-	1	5,39€
25305	CH08	60 mm	2 / 40 mm MIXTAS	● NEGRO	-	1	5,39€
25307	CH09	60 mm	2 / 40 mm MIXTAS	● ROJO	-	1	5,39€
25306	CH10	60 mm	2 / 40 mm MIXTAS	● VERDE	-	1	5,39€



CÓD.	REF.	LOMO	ANILLAS	COLOR			
53885	CA45	40 mm	4 / 25 mm REDONDAS	SURTIDOS*	-	1	4,06€

*Surtido: azul, negro, rojo y verde.

CARPETA CARTÓN FORRADO PAPER COAT

Carpeta fabricada en cartón entrecolado de 1,75 mm de espesor, forrado con papel de encuadernación plastificado gofrado tela en PVC. **La carpeta.**



C



CÓD.	REF.	LOMO	ANILLAS	COLOR			
25561	CA19	40 mm	4 / 25 mm MIXTAS	● AZUL	-	1	5,82€
25558	CA20	40 mm	4 / 25 mm MIXTAS	● NEGRO	-	1	5,82€
25560	CA21	40 mm	4 / 25 mm MIXTAS	● ROJO	-	1	5,82€
25559	CA22	40 mm	4 / 25 mm MIXTAS	● VERDE	-	1	5,82€
26424	CA23	40 mm	4 / 25 mm MIXTAS	● AZUL FROSTY	-	1	5,82€
26425	CA24	40 mm	4 / 25 mm MIXTAS	● NARANJA FROSTY	-	1	5,82€
26426	CA25	40 mm	4 / 25 mm MIXTAS	● VERDE FROSTY	-	1	5,82€



CÓD.	REF.	LOMO	ANILLAS	COLOR			
25565	CH11	60 mm	4 / 40 mm MIXTAS	● AZUL	-	1	6,35€
25562	CH12	60 mm	4 / 40 mm MIXTAS	● NEGRO	-	1	6,35€
25564	CH13	60 mm	4 / 40 mm MIXTAS	● ROJO	-	1	6,35€
25563	CH14	60 mm	4 / 40 mm MIXTAS	● VERDE	-	1	6,35€

CARPETA CARTÓN FORRADO PAPER COAT

Carpeta cartón entrecolado de 1,75 mm de espesor, forrado con papel de encuadernación plastificado, gofrado tela en PVC. Con anillas mixtas. Tamaño folio. Medidas: 260 x 332 mm. **La carpeta.**



D



MINICLIP



CÓD.	REF.	COLOR			
25312	CA08	● AZUL	-	1	10,15€
25309	CA09	● NEGRO	-	1	10,15€

CARPETA CARTÓN FORRADO PAPER COAT

Carpeta de solapas fabricada en cartón entrecolado de 1,75 mm de espesor, forrado con papel de encuadernación plastificado, gofrado tela en PVC. 4 anillas redondas de 25 mm. Cierre de gommilla con solapa y miniclip. Lomo de 40 mm. Tamaño folio. Medidas: 260 x 332 mm. **La carpeta.**



UNIDAD MÍNIMA DE VENTA



PERMITE APERTURA DE ENVASE



MEDIDAS: ANCHO X ALTO X PROFUNDIDAD





A



CÓD. 86278 - 1 3,92€



CARPETAS DE ANILLAS CARTÓN FORRADO PAPEL

Carpeta 4 anillas 30 mm. DIN A4. Lomo 40 mm. Forrada en polipropileno. Plástica 10 colores surtidos. **La carpeta.**



B



CÓD. 156010 - 10 3,62€



CARPETA DE ANILLAS CARTÓN FORRADO IDERAMA

Carpeta de 2 anillas redondas de 30 mm. Lomo de 40 mm. Fabricada en cartón forrado y plástica. Colores glossy surtidos. Formato DIN A4. **La carpeta.**



C



4 ANILLAS

CÓD.	COLOR		
78592	● AZUL CLARO	- 1	3,60€
78586	● AZUL OSCURO	- 1	3,60€
78591	○ BLANCO	- 1	3,60€
78584	● FUCSIA	- 1	3,60€
78590	● MORADO	- 1	3,60€
78588	● NARANJA	- 1	3,60€
78585	● NEGRO	- 1	3,60€
78595	● ROJO	- 1	3,60€
78593	● VERDE CLARO	- 1	3,60€
78587	● VERDE OSCURO	- 1	3,60€
72614	SURTIDOS*	- 20	3,60€

2 ANILLAS

CÓD.	COLOR		
78596	● AZUL OSCURO	- 1	3,60€
78601	○ BLANCO	- 1	3,60€
78598	● NARANJA	- 1	3,60€
78595	● NEGRO	- 1	3,60€
78599	● ROJO	- 1	3,60€
78597	● VERDE OSCURO	- 1	3,60€
72615	SURTIDOS*	- 20	3,60€



*2 azul oscuro, 2 azul claro, 2 blanco, 2 fucsia, 2 morado, 2 naranja, 2 negro, 2 rojo, 2 verde claro y 2 verde oscuro.

CARPETA CARTÓN FORRADO

Carpeta fabricada en cartón forrado en polipropileno. 4 mm de grosor. Mecanismo de anillas redondas de 30 mm sin compresor. Ancho de lomo: 40 mm. Formato DIN A4. Medidas: 260 x 320 mm. **La carpeta.**



D

F^o FOLIO. MEDIDAS: 265 x 332 mm.

CÓD.	REF.	FORMATO	ANILLAS	LOMO		
25247	CA36	NATURAL	2 MIXTAS DE 25 mm	40 mm	- 1	5,69€
25248	CH16	NATURAL	2 MIXTAS DE 40 mm	55 mm	- 1	6,64€
25249	CA37	NATURAL	4 MIXTAS DE 25 mm	40 mm	- 1	6,10€
25250	CH17	NATURAL	4 MIXTAS DE 40 mm	55 mm	- 1	7,10€

4^o CUARTO. MEDIDAS: 230 x 206 mm.

CÓD.	REF.	FORMATO	ANILLAS	LOMO		
25244	CA35	APAISADO	2 MIXTAS DE 25 mm	40 mm	- 1	4,57€
25245	CA34	NATURAL	2 MIXTAS DE 25 mm	40 mm	- 1	4,67€



CARPETA CARTÓN CUERO FORRADO

Fabricada en cartón entrecolado de 1,75 mm de espesor, forrado en papel estucado brillo a una cara en 115 g/m². Anillas mixtas. Muy resistente y perfecto acabado. **La carpeta.**



CARPETAS DE ANILLAS CARTÓN



A

FOLIO. MEDIDAS: 265 x 332 mm.

CÓD.	REF.	FORMATO	ANILLAS	LOMO			
01558	CA01	NATURAL	2 REDONDAS DE 25 mm	40 mm	-	1	2,92€
01565	CH01	NATURAL	2 REDONDAS DE 40 mm	55 mm	-	1	3,41€
01575	CA02	NATURAL	4 REDONDAS DE 25 mm	40 mm	-	1	3,91€
10025	CH02	NATURAL	4 REDONDAS DE 40 mm	55 mm	-	1	4,70€
01554	CA03	APAISADO*	2 REDONDAS DE 25 mm	40 mm	-	1	2,92€
01564	CH03	APAISADO*	2 REDONDAS DE 40 mm	55 mm	-	1	3,42€
01545	CA04	NATURAL	2 MIXTAS DE 25 mm	40 mm	-	1	3,28€
01547	CH04	NATURAL	2 MIXTAS DE 40 mm	55 mm	-	1	3,68€

*Medidas: 340 x 250 mm

CUARTO. MEDIDAS: 230 x 206 mm.

CÓD.	REF.	FORMATO	ANILLAS	LOMO			
01552	CA05	NATURAL	2 REDONDAS DE 25 mm	40 mm	-	1	2,07€
01562	CH06	NATURAL	2 REDONDAS DE 40 mm	55 mm	-	1	2,75€
01574	CA06	NATURAL	4 REDONDAS DE 25 mm	40 mm	-	1	2,97€
01548	CA07	APAISADO	2 REDONDAS DE 25 mm	40 mm	-	1	2,07€
01563	CH18	APAISADO	2 REDONDAS DE 40 mm	55 mm	-	1	2,75€



CARPETA CARTÓN CUERO

Carpeta de anillas fabricada en cartón compacto de 1 mm de espesor. Con anillas redondas y mixtas. **La carpeta.**

Fº

4º

CARPETAS DE ANILLAS POLIPROPILENO



B



ARCHIVO

CÓD.	REF.	COLOR			
160029	CH57	● AMARILLO OPACO	-	1	5,59€
160026	CH54	● AZUL TRANSLÚCIDO	-	1	5,59€
160032	CH60	● CELESTE OPACO	-	1	5,59€
160031	CH59	● LAVANDA OPACO	-	1	5,59€
160030	CH58	● NARANJA OPACO	-	1	5,59€
160024	CH52	● NEGRO OPACO	-	1	5,59€
160027	CH55	● ROJO TRANSLÚCIDO	-	1	5,59€
160025	CH53	○ TRANSPARENTE	-	1	5,59€
160033	CH61	● VERDE OPACO	-	1	5,59€
160028	CH56	● VERDE MANZANA TRANSLÚCIDO	-	1	5,59€

CÓD.	REF.	COLOR			
160039	CH67	● AMARILLO OPACO	-	1	7,00€
160036	CH64	● AZUL TRANSLÚCIDO	-	1	7,00€
160042	CH70	● CELESTE OPACO	-	1	7,00€
160041	CH69	● LAVANDA OPACO	-	1	7,00€
160040	CH68	● NARANJA OPACO	-	1	7,00€
160034	CH62	● NEGRO OPACO	-	1	7,00€
160037	CH65	● ROJO TRANSLÚCIDO	-	1	7,00€
160035	CH63	○ TRANSPARENTE	-	1	7,00€
160043	CH71	● VERDE OPACO	-	1	7,00€
160038	CH66	● VERDE TRANSLÚCIDO	-	1	7,00€

CARPETA DE ANILLAS CON RECAMBIO

Carpeta con recambio de 4 anillas mixtas, fabricada en polipropileno de 1000 micras. Cierre con gomilla del mismo color. Con ranuras para anillas. Papel interior de 80 g/m² con cuadrícula 5 x 5 mm y 4 taladros. 100 hojas. **La carpeta.**



C

A4 15mm

CÓD.	REF.	COLOR			
33190	CA65	● AZUL	-	1	3,25€
33192	CA67	○ BLANCO	-	1	3,25€
10882	CA99	● NEGRO OPACO*	-	1	3,25€
33188	CA63	● ROJO	-	1	3,25€
33191	CA66	● VERDE	-	1	3,25€

*Anillas mixtas 15 mm.

CARPETA DE 2 ANILLAS POLIPROPILENO

Carpeta de anillas de 15 mm fabricada en polipropileno translúcido. Disponible en 5 colores. 500 micras. Ancho de lomo: 17 mm. 2 anillas redondas de 15 mm. Formato DIN A4. Medidas: 245 x 315 mm. **La carpeta.**



UNIDAD MÍNIMA DE VENTA



PERMITE APERTURA DE ENVASE



MEDIDAS: ANCHO X ALTO X PROFUNDIDAD



CÓD.	REF.	ANILLAS	LOMO	COLOR	APARIENCIA			
25626	CA60	4/25 mm	40 mm	● AZUL	TRANSLÚCIDO	-	1	4,17€
10897	CH35	4/25 mm	40 mm	● CELESTE	OPACO	-	1	4,17€
10896	CH34	4/25 mm	40 mm	● LAVANDA	OPACO	-	1	4,17€
10891	CH29	4/25 mm	40 mm	● NEGRO	OPACO	-	1	4,17€
10893	CH31	4/25 mm	40 mm	○ TRANSPARENTE	-	-	1	4,17€
10892	CH30	4/25 mm	40 mm	● ROJO	TRANSLÚCIDO	-	1	4,17€
25627	CA61	4/25 mm	40 mm	● VERDE	TRANSLÚCIDO	-	1	4,17€
10898	CH36	4/25 mm	40 mm	● VERDE MANZANA	OPACO	-	1	4,17€
10894	CH32	4/25 mm	40 mm	● AMARILLO FLÚOR	OPACO	-	1	4,17€
10895	CH33	4/25 mm	40 mm	● NARANJA FLÚOR	OPACO	-	1	4,17€
160011	CH39	4/40 mm	55 mm	● AZUL	TRANSLÚCIDO	-	1	4,95€
160017	CH45	4/40 mm	55 mm	● CELESTE	OPACO	-	1	4,95€
160016	CH44	4/40 mm	55 mm	● LAVANDA	OPACO	-	1	4,95€
160009	CH37	4/40 mm	55 mm	● NEGRO	OPACO	-	1	4,95€
160012	CH40	4/40 mm	55 mm	● ROJO	TRANSLÚCIDO	-	1	4,95€
160010	CH38	4/40 mm	55 mm	○ TRANSPARENTE	-	-	1	4,95€
160013	CH41	4/40 mm	55 mm	● VERDE	TRANSLÚCIDO	-	1	4,95€
160018	CH46	4/40 mm	55 mm	● VERDE MANZANA	OPACO	-	1	4,95€
160014	CH42	4/40 mm	55 mm	● AMARILLO FLÚOR	OPACO	-	1	4,95€
160015	CH43	4/40 mm	55 mm	● NARANJA FLÚOR	OPACO	-	1	4,95€



CARPETA DE 4 ANILLAS POLIPROPILENO

Fabricada en polipropileno. Carpeta de anillas de con tarjetero. Formato DIN A4. Medidas: 260 x 315 mm. **La carpeta.**



	CÓD.	REF.	FORMATO	ANILLAS	LOMO	COLOR				
Fº	09982	CA96	FOLIO	4 REDONDAS DE 25 mm	35 mm	● AZUL MARINO	-	1	7,39€	
	73743	CA83	FOLIO	4 REDONDAS DE 25 mm	35 mm	● CELESTE	-	1	7,39€	
	73741	CA81	FOLIO	4 REDONDAS DE 25 mm	35 mm	● FUCSIA	-	1	7,39€	
	73744	CA85	FOLIO	4 REDONDAS DE 25 mm	35 mm	● LILA	-	1	7,39€	
	73745	CA88	FOLIO	4 REDONDAS DE 25 mm	35 mm	● NARANJA	-	1	7,39€	
	09983	CA97	FOLIO	4 REDONDAS DE 25 mm	35 mm	● NEGRO	-	1	7,39€	
	73740	CA80	FOLIO	4 REDONDAS DE 25 mm	35 mm	● ROJO	-	1	7,39€	
	73742	CA82	FOLIO	4 REDONDAS DE 25 mm	35 mm	● VERDE PISTACHO	-	1	7,39€	
	73748	CH23	FOLIO	4 REDONDAS DE 40 mm	55 mm	● CELESTE	-	1	8,55€	
	73750	CH27	FOLIO	4 REDONDAS DE 40 mm	55 mm	● LILA	-	1	8,55€	
	73747	CH22	FOLIO	4 REDONDAS DE 40 mm	55 mm	● ROJO	-	1	8,55€	
	73749	CH25	FOLIO	4 REDONDAS DE 40 mm	55 mm	● VERDE PISTACHO	-	1	8,55€	
	A5	77195	KA18	DIN A5	4 REDONDAS DE 25 mm	35 mm	● CELESTE	-	1	7,40€
		77191	KA14	DIN A5	4 REDONDAS DE 25 mm	35 mm	● FUCSIA	-	1	7,40€
77193		KA16	DIN A5	4 REDONDAS DE 25 mm	35 mm	● LILA	-	1	7,40€	
77190		KA13	DIN A5	4 REDONDAS DE 25 mm	35 mm	● NARANJA	-	1	7,40€	
77192		KA15	DIN A5	4 REDONDAS DE 25 mm	35 mm	● VERDE PISTACHO	-	1	7,40€	
77201		KA24	DIN A5	2 REDONDAS DE 40 mm	55 mm	● CELESTE	-	1	7,51€	
77197		KA20	DIN A5	2 REDONDAS DE 40 mm	55 mm	● FUCSIA	-	1	7,51€	
77199		KA22	DIN A5	2 REDONDAS DE 40 mm	55 mm	● LILA	-	1	7,51€	
77196		KA19	DIN A5	2 REDONDAS DE 40 mm	55 mm	● NARANJA	-	1	7,51€	
77198		KA21	DIN A5	2 REDONDAS DE 40 mm	55 mm	● VERDE PISTACHO	-	1	7,51€	
A4	77183	KA06	DIN A4	4 MIXTAS DE 25 mm	35 mm	● CELESTE	-	1	11,44€	
	77179	KA02	DIN A4	4 MIXTAS DE 25 mm	35 mm	● FUCSIA	-	1	11,44€	
	77180	KA03	DIN A4	4 MIXTAS DE 25 mm	35 mm	● VERDE PISTACHO	-	1	11,44€	
	77189	KA12	DIN A4	4 MIXTAS DE 40 mm	55 mm	● CELESTE	-	1	15,04€	



CARPETA DE ANILLAS PLÁSTICO

Carpeta fabricada en cartón forrado en plástico soldado. 3 mm de grosor. Colores vivos y brillantes. **La carpeta.**



C



cód.
171675 - 4 4,11€



CARPETAS DE ANILLAS DE PLÁSTICO

Carpetas con 4 anillas de 30 mm con tapa plástico flexible. Lomo de 40 mm. Para documentos DIN A4+. Etiqueta en el lomo. 4 colores surtidos. Material en plástico reciclado certificado Blue Ángel. **La carpeta.**



D



CÓD.	ANILLAS	COLOR			
31319	2/ 25 mm	● NEGRO	-	1	15,66€
37595	2/ 40 mm	● AZUL	1	2	12,87€
37596	2/ 40 mm	● NEGRO	1	2	12,87€

CARPETA DE 2 ANILLAS PLÁSTICO

Carpeta de 2 anillas fabricada en cartón forrado en plástico soldado. 3 mm de grosor. Tarjetero en lomo y funda de plástico en interior de portada. Tamaño folio. Medidas: 285 x 335 mm. **La carpeta.**



CARPETAS DE ANILLAS CANGURO PERSONALIZABLES



PERSONALIZABLE



A

CÓD.	REF.	ANILLAS	LOMO			
31320	KG21	2 DE 16 mm	28 mm	-	1	4,74€
31322	KG22	2 DE 25 mm	40 mm	-	1	4,81€
31324	KG24	2 DE 40 mm	68 mm	-	1	5,09€
31326	KG25	2 DE 55 mm	78 mm	-	1	6,16€
31321	KG41	4 DE 16 mm	28 mm	-	1	5,24€
31323	KG42	4 DE 25 mm	40 mm	-	1	5,09€
31325	KG44	4 DE 40 mm	68 mm	-	1	5,66€
31327	KG45	4 DE 55 mm	78 mm	-	1	7,43€

CARPETA CANGURO PLÁSTICO

Carpeta fabricada en cartón forrado en plástico soldado de color blanco. 5 mm de grosor. Con funda transparente soldada en su interior. Carpeta con funda en la portada, contraportada y lomo que permite su personalización e identificación. Anillas mixtas. Con compresor metálico. Formato DIN A4. Medidas: 283 x 320 mm. **La carpeta.**



PERSONALIZABLE



B

CÓD.	REF.	ANILLAS	MICRAS	COLOR			
160006	KG49	2 / 25 mm MIXTAS	750	● AZUL TRANSLÚCIDO	-	1	3,33€
160005	KG48	2 / 25 mm MIXTAS	750	● NEGRO OPACO	-	1	3,33€
160007	KG50	2 / 25 mm MIXTAS	750	● ROJO TRANSLÚCIDO	-	1	3,33€
160004	KG47	2 / 25 mm MIXTAS	750	○ TRANSPARENTE	-	1	3,33€
160008	KG51	2 / 25 mm MIXTAS	750	● VERDE TRANSLÚCIDO	-	1	3,33€
160021	CH49	2 / 40 mm MIXTAS	1000	● AZUL TRANSLÚCIDO	-	1	4,17€
160019	CH47	2 / 40 mm MIXTAS	1000	● NEGRO OPACO	-	1	4,17€
160022	CH50	2 / 40 mm MIXTAS	1000	● ROJO TRANSLÚCIDO	-	1	4,17€
160020	CH48	2 / 40 mm MIXTAS	1000	○ TRANSPARENTE	-	1	4,17€
160023	CH51	2 / 40 mm MIXTAS	1000	● VERDE TRANSLÚCIDO	-	1	4,17€

CARPETA CANGURO PLÁSTICO

Carpeta de anillas mixtas fabricada en polipropileno. Con funda en la portada que permite su personalización e identificación. Formato DIN A4. **La carpeta.**



C



CÓD.	LOMO	ANILLAS			
155999	38 mm	2 DE 16 mm	-	1	4,36€
156000	47 mm	2 DE 30 mm	-	1	4,99€
156001	64 mm	2 DE 40 mm	-	1	5,40€
156002	75 mm	2 DE 50 mm	-	1	5,89€
156003	90 mm	2 DE 60 mm	-	1	6,78€
156004	38 mm	4 DE 16 mm	-	1	4,52€
156005	47 mm	4 DE 30 mm	-	1	5,15€
156006	64 mm	4 DE 40 mm	-	1	5,55€
156007	75 mm	4 DE 50 mm	-	1	6,05€
156008	90 mm	4 DE 60 mm	-	1	7,32€

CARPETA CANGURO PLÁSTICO

Carpeta de anillas personalizable fabricada en polipropileno. Anillas mixtas. 3 bolsillos exteriores y un bolsillo interior horizontal. Color blanco. Formato DIN A4+. **La carpeta.**



D



CÓD.	ANILLAS	LOMO			
75476	4 DE 25 mm	40 mm	-	1	6,69€
75477	2 DE 40 mm	60 mm	-	1	6,69€
75478	4 DE 40 mm	60 mm	-	1	7,39€

CARPETA CANGURO PLÁSTICO

Carpeta de cartón forrado en PVC soldado blanco. 4 mm de grosor. 3 piezas con grabado en relieve estilo piel. Fundas en plástico transparente en portada, contraportada y lomo para personalizar. 2 fundas interiores. Anillas mixtas. Formato DIN A4+. Medidas: 285 x 317 mm. **La carpeta.**

CARPETAS MULTIFIN

multifin

E

CÓD.	ANILLAS	FORMATO	MEDIDAS			
31344	11 DE 25 mm	4º NATURAL	200 x 245 mm	-	1	21,33€
04695	11 DE 40 mm	4º NATURAL	220 x 250 mm	-	1	39,29€
31347	16 DE 25 mm	FOLIO NATURAL	260 x 345 mm	-	1	25,83€
31350	16 DE 40 mm	FOLIO NATURAL	280 x 350 mm	-	1	47,72€

CARPETA DE PLÁSTICO

Carpeta de hojas cambiables y mecanismo de anillas múltiples. Fabricada en cartón forrado en PVC soldado. 3 mm de grosor. Color negro. **La carpeta.**

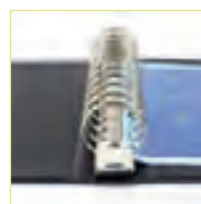

UNIDAD MÍNIMA DE VENTA



PERMITE APERTURA DE ENVASE



MEDIDAS: ANCHO X ALTO X PROFUNDIDAD





A

160 micras



CÓD.	REF.	FORMATO	SEPARADORES	TALADROS			
09096	SP05	CUARTO	5	11	1	10	0,85€
08922	SP02	FOLIO	5	16	-	1	1,20€
09923	SP07	FOLIO	6	16	1	10	1,42€
16976	SP01	FOLIO	10	16	1	10	1,70€

SEPARADORES DE PLÁSTICO

Juego de separadores fabricado en PVC de 160 micras. Colores opacos. Disposición en escalera para una rápida consulta e identificación de documentos. Perforación multitaladro para archivar en diferentes mecanismos de anillas. **El juego.**

Q-CONNECT®

B



A4 125 g/m² N

CÓD.	REF.	SEPARADORES			
168913	KF00170	5	-	1	1,61€
168912	KF01897	10	-	1	2,84€

SEPARADORES DE PLÁSTICO

Juego de separadores fabricados en PVC de 125 micras. Colores opacos. Perforación multitaladro, para archivar en diferentes mecanismos de anillas. Incluye carátula con índice. Formato DIN A4. **El juego.**

Esselte

C



A4 115 micras

CÓD.	SEPARADORES			
75473	5	-	1	1,04€
75474	10	-	1	1,63€

SEPARADORES DE PLÁSTICO DIN A4

Juego de separadores fabricados en polipropileno. 115 micras. Gama Eco. Multitaladro. Cinco colores opacos. Formato DIN A4. **El juego.**

multifin

D



4º 100 micras

CÓD.			
03774	-	1	2,34€

SEPARADORES DE PLÁSTICO CUARTO

Juego de 5 separadores para archivadores de 8 anillas. Fabricados en PVC transparente de 100 micras. Indispensable para una rápida consulta e identificación de los documentos. Formato: 4º apaisado. **El juego.**

Esselte

E



Fº 115 micras

CÓD.	SEPARADORES			
75472	5	-	1	1,04€
75471	10	-	1	1,63€

SEPARADORES DE PLÁSTICO FOLIO

Juego de separadores fabricados en polipropileno. Gama Eco. Multitaladro. Cinco colores opacos. Con carátula en blanco y negro para anotar el índice. Tamaño folio. **El juego.**

CARCHIVO

F

VER pág. 353 CUADERNOS

N



CÓD.	FORMATO			
170613	DIN A4	-	1	4,98€
170614	DIN A5	-	1	3,31€

SEPARADORES INGENIOX POLIPROPILENO

Set de 4 separadores con pestañas de color neón perfectos para cuadernos de disco Carchivo IngenioX. Fabricado en polipropileno extrafuerte. 4 posiciones. Reciclable: 100%. **El juego.**

CARCHIVO

G



A4 500 micras

CÓD.			
159881	-	1	2,99€

SEPARADORES DE PLÁSTICO DIN A4

Separadores de colores en polipropileno extrafuertes. Mutitaladro. Juego de 6 separadores. Colores pastel. Formato DIN A4. **El juego.**



SEPARADORES

Q-CONNECT®

175
g/m²



A

A5



A4



CÓD.	REF.	TALADROS	SEPARADORES	FORMATO			
32587	KF00342	2	10	DIN A5	-	1	2,02€
32584	KF34028	MULTITALADROS	5	DIN A4	-	1	0,98€
32588	KF00187	MULTITALADROS	6	DIN A4	-	1	1,09€
32585	KF34029	MULTITALADROS	10	DIN A4	-	1	1,92€
32589	KF00188	MULTITALADROS	12	DIN A4	-	1	2,26€

SEPARADORES DE CARTULINA

Juego de separadores fabricados en cartón de 175 g/m². Pestañas en colores pastel. Para archivar en diferentes mecanismos de anillas. Incluye carátula con índice. **El juego.**

B



A4

400
g/m²



CÓD.			
165172	-	1	5,74€

SEPARADORES DE CARTULINA

Juego de cartulina lustrada. Gramaje de 400 g/m². 12 separadores. Formato DIN A4. Colores pastel. **El juego.**

C



105 x 240 mm

180
g/m²



CÓD.	POSICIÓN	COLOR			
75639	12	AMARILLO	-	1	5,09€
72585	1*	SURTIDOS	-	1	5,33€

* Horizontal.

SEPARADORES DE CARTULINA

Fabricados en cartulina reciclada de 180 g/m². 12 posiciones. 2 taladros. Medidas: 105 x 240 mm. Paquete de 100 separadores. **El juego.**

D



A4

160
g/m²



CÓD.	SEPARADORES			
76285	6	-	1	1,22€
76286	12	-	1	1,97€

SEPARADORES DE CARTULINA DIN A4

Juego de separadores neutros, fabricados en cartulina de color blanco de 160 g/m². Con pestañas reforzadas en colores vivos. 11 taladros. Incluye carátula con índice. Formato DIN A4. **El juego.**

E

A4+

160
g/m²



CÓD.			
76288	-	1	2,02€

SEPARADORES DE CARTULINA DIN A4+

Juego de separadores neutros, fabricados en cartulina de color blanco de 160 g/m². Con pestañas reforzadas en colores vivos. 11 taladros. Incluye página de índices. Formato DIN A4+. Juego de 12 separadores. **El juego.**

Q-CONNECT®

F

225
g/m²



CÓD.	REF.	SEPARADORES	FORMATO			
77863	KF15406	6	DIN A4	-	1	1,47€
77864	KF15407	12	DIN A4	-	1	2,77€
77865	KF15408	6	DIN A4+	-	1	1,61€
77866	KF15409	12	DIN A4+	-	1	3,00€

SEPARADORES DE CARTULINA BRILLO

Juego de separadores fabricado en cartulina brillo de color de 225 g/m². Disposición en escalera para agilizar la consulta e identificación de documentos. Multitaladro para archivar en diferentes mecanismos de anillas. Colores vivos opacos. En formatos DIN A4 y A4+. **El juego.**

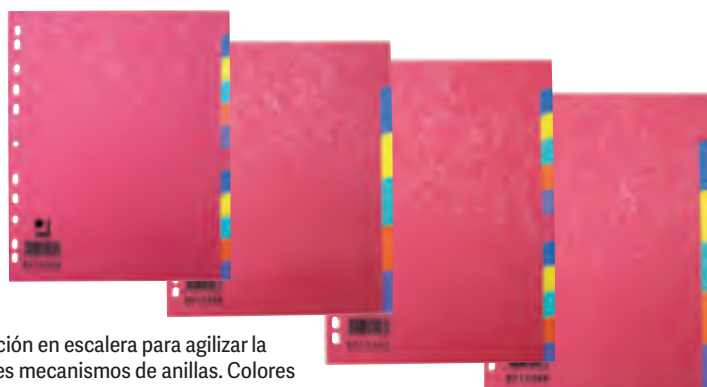

UNIDAD MÍNIMA DE VENTA



PERMITE APERTURA DE ENVASE



MEDIDAS: ANCHO X ALTO X PROFUNDIDAD



A

A4+ **220 g/m²**

CÓD.	SEPARADORES			
156013	6	-	1	1,07€
156014	12	-	1	1,83€

SEPARADORES DE CARTULINA LUSTRADA DIN A4+
 Separadores maxi fabricados en cartulina lustrada de papel reciclado de 220 g/m². Colores vivos. Multitaladro para aumentar las opciones de archivo. Formato DIN A4+. **El juego.**

B

A3 **440 g/m²**

CÓD.	SEPARADORES			
156015	-	-	1	7,64€

SEPARADORES DE CARTULINA LUSTRADA DIN A3
 Separadores maxi fabricados en cartulina lustrada de papel reciclado de 440 g/m². Colores vivos. Multitaladro para aumentar las opciones de archivo. Formato DIN A3 horizontal. Juego de 5 separadores. **El juego.**

C

225 g/m² **TOP**

CÓD.	SEPARADORES	FORMATO		
76290	12	DIN A4	-	1 3,29€
76292	12	DIN A4+	-	1 4,58€

SEPARADORES DE CARTULINA SÍMIL PRESAPÁN
 Juego de separadores fabricados en símil presapán de 225 g/m² en colores vivos. Con suave ilustración. Muy resistentes. Multitaladro. Incluye página de índices. **El juego.**



ELBA

D

120 micras

CÓD.	FORMATO	TALADROS		
155318	DIN A4	11	-	1 4,14€
155319	FOLIO	16	-	1 4,35€

SEPARADORES DE PLÁSTICO ALFABÉTICOS A-Z
 Separador alfabético A-Z de plástico multitaladro. 120 micras. Color gris. **El juego.**

multifin

E

CÓD.	FORMATO	TALADROS		
03836	4º NATURAL	11	-	1 8,80€
14471	4º APAISADO	8	-	1 8,69€
03837	Fº NATURAL	16	-	1 15,16€

SEPARADORES DE PLÁSTICO ALFABÉTICOS A-Z
 Índice alfabético para carpetas de anillas. 20 pestañas. Fabricado en PVC opaco. Color gris. Multitaladro. Para la clasificación y ordenación alfabética. **El juego.**

lider papel **F**

4º **160 micras**

CÓD.	REF.			
17719	SP04	-	1	3,68€

SEPARADORES DE PLÁSTICO ALFABÉTICOS A-Z
 Índices para clasificación y ordenación alfabética de documentos. Fabricado en PVC de 160 micras. Grabación del alfabeto en las pestañas troqueladas de cada hoja. Superpuesta en escalera, para una rápida consulta y localización de los documentos. 11 taladros. Tamaño cuarto natural. **El juego.**

Q-CONNECT®

G

A4 **120 micras**

CÓD.	REF.			
32580	KF00325	-	1	3,55€

SEPARADORES DE PLÁSTICO ALFABÉTICOS A-Z DIN A4
 Fabricados en PVC, en color gris. 120 micras. Multitaladro. Para la clasificación y ordenación alfabética del documento. Grabación del alfabeto en las pestañas. Formato DIN A4. **El juego.**

lider papel **H**

4º **180 g/m²**

CÓD.	REF.			
166925	IC06	-	1	1,84€

SEPARADORES DE CARTULINA ALFABÉTICOS
 Juego de índice alfabético tamaño cuarto apaisado, fabricado en cartulina de 180 g/m². Indicado para archivadores de palanca y carpetas de 2 anillas. 2 taladros. **El juego.**

SEPARADORES



A

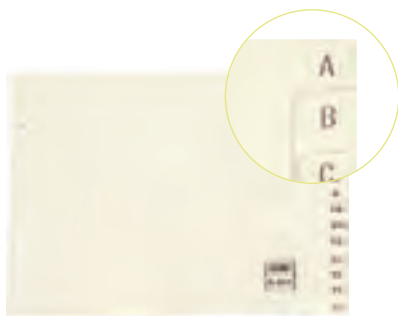

4° 180 g/m²

CÓD. 03813 - 1 3,91€

SEPARADORES DE CARTULINA ALFABÉTICOS A-Z CUARTO APAISADO

Juego de índice alfabético tamaño cuarto apaisado, fabricado en cartulina de 180 g/m². Indicado para archivadores de palanca, carpetas de 2 anillas y archivadores A-Z. 2 taladros. **El juego.**



B



A4 160 g/m²

CÓD. 156017 - 1 4,52€

SEPARADORES DE CARTULINA ALFABÉTICOS DIN A4

Juego de 20 separadores alfabéticos fabricados en cartulina blanca de 160 g/m². Con carátula para índice. Formato DIN A4. **El juego.**

Q-CONNECT®

C

168907

168908

168909

168910

168911



CÓD.	REF.	SEPARADORES			
168907	KF01915	5	-	1	1,66€
168908	KF01916	10	-	1	2,29€
168909	KF01917	12	-	1	2,58€
168910	KF01919	20	-	1	4,02€
168911	KF01895	31	-	1	4,88€

A4 120 micras N

SEPARADORES DE PLÁSTICO NUMÉRICOS DIN A4

Fabricados en PVC para la clasificación y ordenación numérica de los documentos. 120 micras. En color gris con carátula de cartulina para índice. Multitaladro. Formato DIN A4. **El juego.**

Q-CONNECT®

D

A4 170 g/m²

CÓD. 154671 REF. KF17976 - 1 7,12€

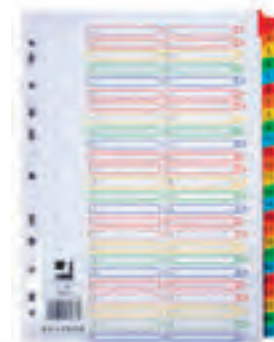

SEPARADORES DE CARTULINA NUMÉRICOS DIN A4

Fabricados en cartulina de 170 g/m². Ideal para la clasificación y ordenación numérica de los documentos. Color extrablanco, con 50 separadores. Con carátula inicial para índice y multitaladros reforzados. Formato DIN A4. **El juego.**

ARCHIVO



UNIDAD MÍNIMA DE VENTA



PERMITE APERTURA DE ENVASE



MEDIDAS: ANCHO X ALTO X PROFUNDIDAD

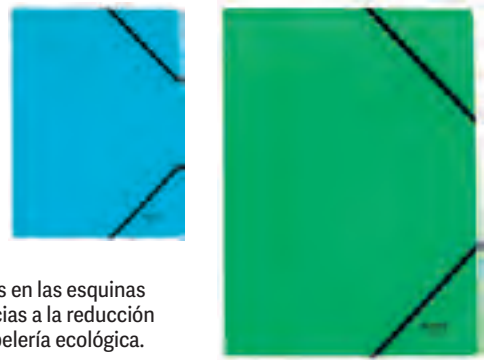

A

CÓD.	COLOR	📦	📦
169290	● AZUL	-	1 2,46€
169291	● VERDE	-	1 2,46€

CARPETA DE GOMAS CARTÓN RECYCLE

Carpeta de cartón de primera calidad. Ideal para la protección y el transporte de documentos. Con gomas en las esquinas para evitar que los documentos se salgan. Fabricada con cartón 100% reciclado, neutro para el clima gracias a la reducción y compensación de CO₂, 100% reciclable y con certificación medioambiental Blue Angel. Producto de papelería ecológica. Formato DIN A4. Medidas: 232 x 318 mm. **La carpeta.**



B



CÓD.	REF.	📦	📦
166047	CG39	-	10 0,83€

CARPETA DE GOMAS CARTÓN

Carpeta económica y funcional. Con tres solapas y gomas. Cartón pintado de 410 g/m². Acabado satinado. Color azul. Tamaño folio. **La carpeta.**



C



CÓD.	REF.	FORMATO	MODELO	📦	📦
15796	CG04	CUARTO	SENCILLA	-	1 1,19€
15795	CG03	FOLIO	SENCILLA	-	1 1,26€
15798	CG06	CUARTO	BOLSA	1	10 1,54€
15797	CG02	FOLIO	BOLSA	1	10 2,43€
15800	CG07	CUARTO	3 SOLAPAS	-	1 1,68€
15799	CG01	FOLIO	3 SOLAPAS	-	1 1,06€

CARPETA DE GOMAS CARTÓN

Cartón pintado de 540 g/m². Acabado satinado. Color azul. Económica y funcional. **La carpeta.**



D



CÓD.	REF.	COLOR	FORMATO	MODELO	📦	📦
01399	CG09	● AZUL	FOLIO	SENCILLA	1	10 1,37€
10022	CG11	● AZUL	OCTAVO	BOLSA	1	20 1,22€
01535	CG15	● AZUL	FOLIO	3 SOLAPAS	1	10 2,05€
01368	CG16	● CUERO	FOLIO	3 SOLAPAS	1	10 2,05€
19249	CG17	● AZUL	DIN A3	3 SOLAPAS	-	1 9,85€

CARPETA DE GOMAS CARTÓN

Cartón compacto de 740 g/m². Acabado mate. Calidad extra. Mayor resistencia. **La carpeta.**



E



CÓD.	REF.	COLOR	📦	📦
165925	CG96	● AMARILLO	-	1 1,90€
165926	CG97	● AZUL	-	1 1,90€
165927	CG98	● NEGRO	-	1 1,90€
165928	CG99	● ROJO	-	1 1,90€
165929	CG00	● VERDE	-	1 1,90€
37510	CG57	SURTIDOS*	-	1 1,83€
166148	CG40	SURTIDOS PASTEL	-	1 1,83€

* Colores: amarillo, azul, negro, rojo y verde.

CARPETA DE GOMAS CARTÓN

Carpeta de gomas fabricada en cartón plastificado de 600 g/m². Cierre con gomas. Con tres solapas. Tamaño folio. **La carpeta.**



CARPETAS DE GOMAS CARTÓN



A



CÓD. REF.
171070 CG42 - 8 2,48€

CARPETA DE GOMAS CARTÓN

Carpeta fabricada en cartón plastificado de 800 g/m² con tres solapas, cierre con gomas. Formato DIN A3. Colores surtidos: azul, negro, rojo y verde. **La carpeta.**



B



CÓD. REF.
163501 CG38 - 1 2,15€

CARPETA DE GOMAS CARTÓN ECOUSE

Carpeta de gomas fabricada en cartulina kraft marrón de 400 g/m². 100% reciclada. Con 3 solapas. Formato DIN A4+. **La carpeta.**



C

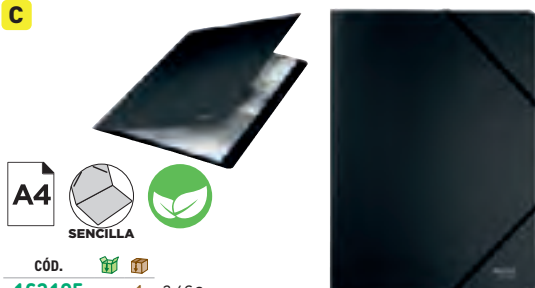

CÓD.
163195 - 1 2,46€

CARPETA DE GOMAS CARTÓN

Fabricada con cartulina 100% reciclada y reciclable. Con bandas elásticas en las esquinas para evitar que los documentos se salgan. Color negro. Formato DIN A4. **La carpeta.**



D



CÓD.	COLOR			PRECIO
79742	● AZUL	1	10	6,74€
79743	● ROJO	1	10	6,74€
79744	● VERDE	1	10	6,74€

CARPETA DE GOMAS CARTÓN

Carpeta de gomas fabricada en cartón compacto esmaltado alto brillo de 1250 g/m² (nº 10). Alta calidad y resistencia. Cierre con gomas. Con tres solapas. Tamaño folio. **La carpeta.**



E



CÓD.	REF.	COLOR			PRECIO
23813	CG36	● AMARILLO	1	10	2,72€
23816	CG33	● AZUL	1	10	2,72€
23814	CG34	● ROJO	1	10	2,72€
23815	CG35	● VERDE	1	10	2,72€
80366	CG37	SURTIDOS*	-	1	10,23€

* Colores: amarillo, azul, rojo y verde.

CARPETA DE GOMAS CARTÓN SÍMIL PRESPÁN FOLIO

Carpeta de gomas en cartón símil prespán de 425 g/m². Cierre con gomas. Tres solapas. Tamaño folio. **La carpeta o el pack de 4 unidades.**



F



CÓD.	REF.	COLOR			PRECIO
31624	KF02166	● AMARILLO	-	1	1,57€
31625	KF02167	● AZUL	-	1	1,57€
31628	KF02170	● NARANJA	-	1	1,57€
31627	KF02169	● NEGRO	-	1	1,57€
31623	KF02165	● ROJO	-	1	1,57€
31626	KF02168	● VERDE	-	1	1,57€
31629	KF02171	● VIOLETA	-	1	1,57€
31630	KF02174	SURTIDOS*	-	10	1,57€

* 10 colores: amarillo, azul, naranja, rojo y verde.

CARPETA DE GOMAS CARTÓN SÍMIL PRESPÁN DIN A4

Carpeta de goma en símil prespán de 325 g/m². Cierre con elástico y tres solapas. Etiqueta adhesiva en el lomo. Formato DIN A4. Lomo de 15 mm. **La carpeta.**



G



CÓD.
72591 - 10 1,77€

CARPETA DE GOMAS CARTULINA LUSTRADA DIN A4

Carpeta de gomas en cartulina lustrada 400 g/m². Cierre con gomas y tres solapas. Etiqueta adhesiva en el lomo. Colores surtidos: amarillo, azul, celeste, morado, naranja, rojo, rosa, turquesa, verde hierba y verde pistacho. Formato DIN A4. **La carpeta.**



ARCHIVO



UNIDAD MÍNIMA DE VENTA



PERMITE APERTURA DE ENVASE



MEDIDAS: ANCHO X ALTO X PROFUNDIDAD



A
CARPETA DE GOMAS CARTÓN SÍMIL PRESPÁN DIN A3
 Carpeta de gomas fabricada en símil prespán de 600 g/m². Color azul. Cierre con gomas. Tres solapas. Formato DIN A3. **La carpeta.**



CÓD. 76293 - 1 8,78€



B
CARPETA DE GOMAS CARTÓN SÍMIL PRESPÁN DIN A4+
 Carpeta de gomas en símil prespán plastificado de 600 g/m². Cierre con elástico y tres solapas. Etiqueta adhesiva en el lomo. Formato DIN A4+. 10 colores surtidos: amarillo, azul claro, azul oscuro, morado, naranja, negro, rojo, rosa, verde anís, verde oscuro. **La carpeta.**



CÓD. 76295 - 25 4,81€



C
CARPETA DE GOMAS CARTÓN SKANDI DIN A4
 Carpeta de gomas fabricada con cartulina lustrada de 5/10 y 400 g/m². Cierre con elástico y tres solapas. Etiqueta adhesiva en el lomo. Formato DIN A4. Certificado FSC. Colores surtidos: azul pacífico, azul escarchado, nude y rosa viejo. Capacidad para 250 hojas de 80 g/m². **La carpeta.**



CÓD. 170783 - 1 9,07€



D



CÓD.	REF.	COLOR	FORMATO	UNIDAD	PRECIO
24043	CG24	● AMARILLO	FOLIO	- 1	4,22€
24046	CG21	● AZUL	FOLIO	- 1	4,22€
24044	CG22	● ROJO	FOLIO	- 1	4,22€
24045	CG23	● VERDE	FOLIO	- 1	4,22€
33286	CG20	● AMARILLO	DIN A3	- 1	9,85€
33284	CG18	● ROJO	DIN A3	- 1	9,85€
N 33285	CG19	● VERDE	DIN A3	- 1	9,85€



CARPETA DE GOMAS CARTÓN PRESPÁN
 Carpeta de gomas en cartón prespán de 880 g/m². Cierre con gomas. Tres solapas. **La carpeta.**



CÓD. 155983 - 10 9,07€

CARPETA DE GOMAS CARTÓN IDERAMA DIN A3
 Carpeta de gomas con 3 solapas capacidad maxi prémium. Fabricada en cartulina plastificada de 600 g/m². Formato DIN A3, perfecto para transportar planos, dibujos y trabajos de bellas artes. Colores surtidos. **La carpeta.**



F



CÓD.	REF.	COLOR	UNIDAD	PRECIO
25263	CS08	● AZUL	- 1	9,41€
24741	CS09	● NEGRO	- 1	9,41€
24740	CS10	● ROJO	- 1	9,41€

CARPETA DE GOMAS CARTÓN FORRADO FOLIO
 Fabricada en cartón entrecolado de 1,75 mm de espesor, forrado con papel de encuadernación plastificado, gofrado tela en PVC y guarda interior impresa. Cierre con gomas. Tres solapas. Tamaño folio. **La carpeta.**



CARPETAS DE GOMAS CARTÓN GRAN FORMATO

lider papel

A

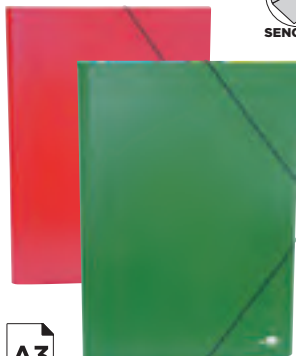

A3

CÓD.	REF.	COLOR			
27151	CG29	● AZUL	-	1	5,70€
27149	CG30	● NEGRO	-	1	5,70€
27150	CG31	● ROJO	-	1	5,70€
27152	CG32	● VERDE	-	1	5,70€



A2

CÓD.	REF.	COLOR			
27155	CG25	● AZUL	-	1	11,21€
27153	CG26	● NEGRO	-	1	11,21€
27154	CG27	● ROJO	-	1	11,21€
27156	CG28	● VERDE	-	1	11,21€

CARPETA DE GOMAS CARTÓN

Fabricado en cartón compacto gofrado de 1520 g/m². Sencilla. Cierre con gomas. Pintado UVI. **La carpeta.**



B



A3



CÓD.			
78609	-	10	11,51€

CARPETA DE GOMAS CARTÓN

Carpeta fabricada en cartón. Superficie vitela fácil de personalizar. Adecuada para dibujo. Cierre con gomas. Colores surtidos: azul indigo, naranja, verde manzana, rojo cereza y fucsia. Formato DIN A3. **La carpeta.**



C



CÓD.	FORMATO			
78607	DIN A3	-	1	9,46€
78608	DIN A2	-	1	18,53€

CARPETA DE GOMAS CARTÓN KRAFT

Carpeta fabricada en cartón kraft verjurado barnizado. Con lomo de tela extensible hasta 30 mm. Adecuada para dibujo. Cierre con gomas. Color natural kraft marrón. **La carpeta.**

CANSON

D

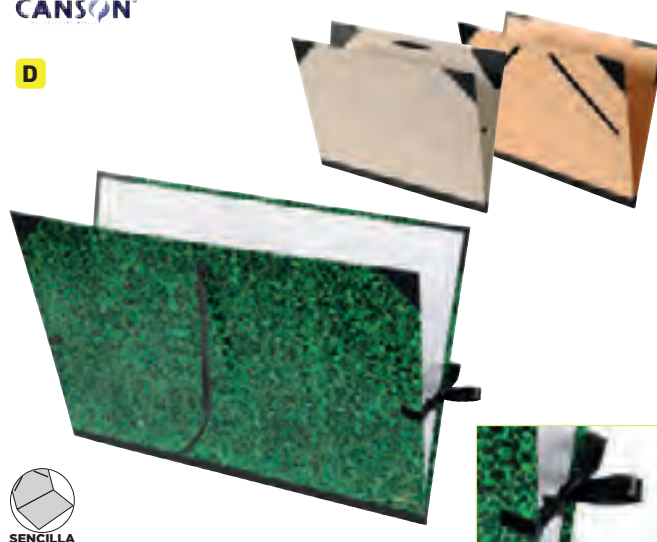

CÓD.	COLOR	MEDIDAS			
150146	● KRAFT	450 x 320 mm	-	1	9,51€
150147	● KRAFT	720 x 520 mm	-	1	17,98€
153608	● KRAFT CLARO	810 x 610 mm	-	1	20,36€
150148	● MÁRMOL VERDE*	720 x 520 mm	-	1	19,70€

* Cierre con lazo.

CARPETA DE GOMAS CARTÓN KRAFT

Carpeta de dibujo revestida exterior e interiormente en papel kraft. Lomo de fuelle entelado con lino negro y cuatro esquineros de refuerzo. Cierre con dos gomas elásticas. **La carpeta.**

ARCHIVO



UNIDAD MÍNIMA DE VENTA



PERMITE APERTURA DE ENVASE



MEDIDAS: ANCHO X ALTO X PROFUNDIDAD



A



CÓD.	REF.	COLOR			
25265	CS01	● AZUL	-	1	10,81€
24085	CS02	● NEGRO	-	1	10,81€
24084	CS03	● ROJO	-	1	10,81€
26421	CS05	● CELESTE	-	1	10,81€
26422	CS06	● NARANJA	-	1	10,81€
26423	CS07	● VERDE CLARO	-	1	10,81€

CARPETA CLASIFICADORA PAPER COAT

Carpeta fabricada en cartón entrecolado de 1,75 mm de grosor, forrado con papel de encuadernación plastificado, gofrado tela en PVC. Guarda interior impresa. Con solapa. 12 departamentos. Cierre con gomas. Tamaño folio prolongado. **La carpeta.**



B

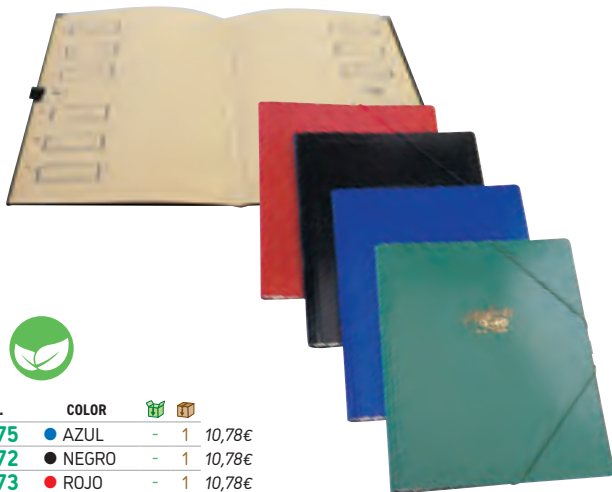

CÓD.	COLOR			
23375	● AZUL	-	1	10,78€
23372	● NEGRO	-	1	10,78€
23373	● ROJO	-	1	10,78€
23374	● VERDE	-	1	10,78€

CARPETA CLASIFICADORA CARTÓN COMPACTO

Fabricada con cubiertas en cartón esmaltado del nº 10. Con 12 departamentos. Con cierre de gomas. Tamaño folio prolongado. **La carpeta.**



C



CÓD.	DEPARTAMENTOS			
63099	12	-	1	46,65€
63100	24	-	1	69,25€

CARPETA CLASIFICADORA CARTÓN COMPACTO

Carpeta clasificadora con portada rígida encuadernada. Cartón compacto. Lomo tipo fuele. Con departamentos de doble cartulina y ventanilla de visor personalizable. Color negro. Tamaño folio. **La carpeta.**



D



CÓD.	REF.			
68781	CS12	-	1	6,72€

CARPETA CLASIFICADORA DE POLIPROPILENO

Carpeta clasificadora fabricada en polipropileno. Con portafirmas. 12 departamentos en tres colores. Capacidad para 450 hojas DIN A4 80 g/m². Cierre con gomas. Color negro. Formato DIN A4. Medidas: 254 x 320 x 11 mm. **La carpeta.**



E



CÓD.			
153688	1	8	7,85€

CARPETA CLASIFICADORA CARTULINA

Carpeta clasificadora fabricada en cartulina de 425 g/m². Con 12 departamentos. Capacidad para 450 hojas DIN A4 de 80 g/m². Colores surtidos. Medidas: 245 x 320 mm. **La carpeta.**



CARPETAS DE GOMAS PLÁSTICO



A

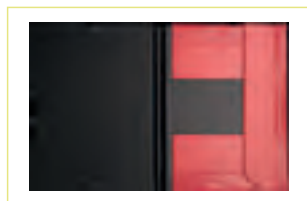

CÓD.	REF.	COLOR			
29665	CG44	● CORINTO	-	1	8,14€
29664	CG45	● NEGRO	-	1	8,14€

CARPETA DE GOMAS PLÁSTICO FOLIO

Carpeta fabricada en cartón forrado en PVC soldado unicolor. 3 mm de grosor. Cierre con gomas. Lomo flexible. Tamaño folio. Medidas: 240 x 335 mm.

La carpeta.



B



CÓD.	COLOR	FORMATO			
31197	● NEGRO	CUARTO	-	1	9,14€
22855	● NEGRO	FOLIO	-	1	11,99€

CARPETA DE GOMAS PLÁSTICO

Carpeta fabricada en cartón forrado en PVC unicolor. 2 mm de grosor. Con tres solapas para la protección de los documentos. Cierre de gomas. Lomo flexible. Tamaño folio: 255 x 335 mm. Tamaño cuarto: 190 x 245 mm. **La carpeta.**



C



CÓD.	REF.	COLOR			
73734	CG79	● CELESTE	-	1	10,46€
73739	CG85	● FUCSIA	-	1	10,46€
73736	CG81	● LILA	-	1	10,46€
73735	CG80	● NARANJA	-	1	10,46€
73737	CG82	● ROJO	-	1	10,46€
73738	CG84	● VERDE PISTACHO	-	1	10,46€



CARPETA DE GOMAS PLÁSTICO FOLIO

Carpeta fabricada en cartón forrado en plástico soldado. 3 mm de grosor. Colores brillantes y vivos. Cierre por gomas. Lomo flexible. Tres solapas. Tamaño folio.

La carpeta.

CARPETAS DE GOMAS POLIPROPILENO



D



CÓD.	REF.	COLOR			
32827	SS17	● AZUL	-	1	3,96€
10899	SS45	● NEGRO OPACO	-	1	3,96€
10901	SS46	● ROJO	-	1	3,96€
32830	SS20	○ TRANSPARENTE	-	1	3,96€
32828	SS18	● VERDE	-	1	3,96€

CARPETA LOMO FLEXIBLE CON SOLAPAS DIN A3

Fabricada en polipropileno. Cierre por gomas. Lomos flexibles. Colores translúcidos. Capacidad 100 hojas. 400 micras. Formato DIN A3. **La carpeta.**



E



OPACOS

CÓD.	REF.	COLOR			
10902	GC14	● AMARILLO FLUOR	-	1	2,12€
10906	GC17	● CELESTE	-	1	2,12€
10905	GC16	● LAVANDA	-	1	2,12€
10904	GC15	● NARANJA FLUOR	-	1	2,12€
19682	CG67	● NEGRO	-	1	2,12€
10907	GC18	● VERDE MANZANA	-	1	2,12€

TRANSLÚCIDOS

CÓD.	REF.	COLOR			
19994	CG69	● AZUL	-	1	2,12€
19993	CG68	● ROJO	-	1	2,12€
19996	CG71	○ TRANSPARENTE	-	1	2,12€
19995	CG70	● VERDE	-	1	2,12€

CARPETA LOMO FLEXIBLE CON SOLAPAS DIN A4

Fabricada en polipropileno. Cierre por gomas. Lomos flexibles. Capacidad 100 hojas. 400 micras. Formato DIN A4. **La carpeta.**



UNIDAD MÍNIMA DE VENTA



PERMITE APERTURA DE ENVASE



MEDIDAS: ANCHO X ALTO X PROFUNDIDAD



CARPETAS DE GOMAS POLIPROPILENO



A

A5

400 micras

SOLAPAS



CÓD.	REF.	COLOR			
29308	SS02	● AZUL	-	1	1,36€
29316	SS10	● NEGRO	-	1	1,36€
29307	SS01	● ROJO	-	1	1,36€
29310	SS04	○ TRANSPARENTE	-	1	1,36€
29309	SS03	● VERDE	-	1	1,36€

CARPETA LOMO FLEXIBLE CON SOLAPAS DIN A5

Fabricada en polipropileno. Cierre por gomas. Lomos flexibles. Colores translúcidos. Capacidad 100 hojas. 400 micras. **La carpeta.**



B

A4

SOLAPAS



163191 - 1 6,50€

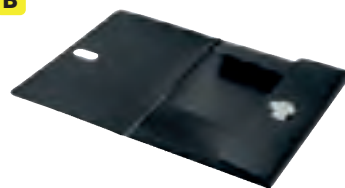

CARPETA DE LOMO FLEXIBLE CON SOLAPAS DIN A4

Carpeta fabricada en plástico 80% reciclado y 100% reciclable. Con 3 solapas. Capacidad para 150 hojas DIN A4. Medidas: 235 x 320 mm. **La carpeta.**



C

A4 700 micras

CÓD.	COLOR			
25624	● NEGRO	-	1	4,53€
25621	● ROJO	-	1	4,53€
25623	● VERDE	-	1	4,53€

CARPETA LOMO RÍGIDO DIN A4

Fabricada en polipropileno. Cierre de gomas. 2 bolsillos para CD's. Lomo personalizable. Colores opacos. Capacidad 200 hojas. Lomo rígido 50 mm. 700 micras. **La carpeta.**



D



A4 700 micras

CARPETA LOMO RÍGIDO DIN A4

Fabricada en polipropileno. Lomo de 25 mm. Cierre con gomas. Colores translúcidos y opacos. Capacidad 100 hojas. 700 micras. **La carpeta.**

OPACOS

CÓD.	REF.	COLOR			
10909	SS48	● AMARILLO FLÚOR	-	1	4,53€
10912	SS51	● CELESTE	-	1	4,53€
10911	SS50	● LAVANDA	-	1	4,53€
10910	SS49	● NARANJA FLÚOR	-	1	4,53€
10908	SS47	● NEGRO	-	1	4,53€
10913	SS52	● VERDE MANZANA	-	1	4,53€

TRANSLÚCIDOS

CÓD.	REF.	COLOR			
20963	SS22	● AZUL	-	1	4,53€
20962	SS24	● ROJO	-	1	4,53€
20960	SS21	○ TRANSPARENTE	-	1	4,53€
20964	SS25	● VERDE	-	1	4,53€



E

A4 750 micras

CÓD.	REF.	COLOR			
160045	CH73	● ROJO TRANSLÚCIDO	-	1	5,59€
160044	CH72	○ TRANSPARENTE	-	1	5,59€

CARPETA PORTADOCUMENTOS DIN A4

Carpeta fabricada en polipropileno. Cierre de gomas. Capacidad para 200 hojas. Lomo rígido 50 mm. 750 micras. **La carpeta.**



CARPETAS FUNDAS



750 micras

A



CÓD.	REF.	COLOR	FUNDAS	FORMATO	📦	📦
53805	EC01	● AZUL	10	DIN A4	-	1 3,89€
75080	EC29	● NEGRO*	10	DIN A4	-	1 3,89€
53806	EC02	● ROJO	10	DIN A4	-	1 3,89€
10914	EC52	○ TRANSPARENTE	10	DIN A4	-	1 3,89€
53807	EC03	● VERDE	10	DIN A4	-	1 3,89€
53809	EC05	● AZUL	20	DIN A4	-	1 4,53€
75081	EC30	● NEGRO*	20	DIN A4	-	1 4,53€
53810	EC06	● ROJO	20	DIN A4	-	1 4,53€
10927	EC53	○ TRANSPARENTE	20	DIN A4	-	1 4,53€
53811	EC07	● VERDE	20	DIN A4	-	1 4,53€
53813	EC09	● AZUL	30	DIN A4	-	1 6,37€
75082	EC31	● NEGRO*	30	DIN A4	-	1 6,37€
53814	EC10	● ROJO	30	DIN A4	-	1 6,37€
10929	EC54	○ TRANSPARENTE	30	DIN A4	-	1 6,37€
53815	EC11	● VERDE	30	DIN A4	-	1 6,37€
53817	EC13	● AZUL	40	DIN A4	-	1 7,78€
75083	EC32	● NEGRO*	40	DIN A4	-	1 7,78€
53818	EC14	● ROJO	40	DIN A4	-	1 7,78€

CÓD.	REF.	COLOR	FUNDAS	FORMATO	📦	📦
10930	EC55	○ TRANSPARENTE	40	DIN A4	-	1 7,78€
53819	EC15	● VERDE	40	DIN A4	-	1 7,78€
54428	EC21	● AZUL	60	DIN A4	-	1 11,25€
75085	EC34	● NEGRO*	60	DIN A4	-	1 11,25€
54429	EC22	● ROJO	60	DIN A4	-	1 11,25€
10983	EC56	○ TRANSPARENTE	60	DIN A4	-	1 11,25€
54430	EC23	● VERDE	60	DIN A4	-	1 11,25€
54432	EC25	● AZUL	80	DIN A4	-	1 14,01€
75086	EC35	● NEGRO*	80	DIN A4	-	1 14,01€
54433	EC26	● ROJO	80	DIN A4	-	1 14,01€
10984	EC57	○ TRANSPARENTE	80	DIN A4	-	1 14,01€
54434	EC27	● VERDE	80	DIN A4	-	1 14,01€
77523	EC45	● AZUL	20	DIN A5	-	1 4,17€
10985	EC58	● NEGRO*	20	DIN A5	-	1 4,17€
77525	EC47	● ROJO	20	DIN A5	-	1 4,17€
10986	EC59	○ TRANSPARENTE	20	DIN A5	-	1 4,17€
77526	EC48	● VERDE	20	DIN A5	-	1 4,17€

*Opaco

CARPETA ESCAPARATE FUNDAS FIJAS Y ENCUADERNACIÓN CON ESPIRAL

Carpeta escaparate fabricada en polipropileno translúcido. Cubierta rígida. Encuadernada con espiral para mayor comodidad y cierre con gomilla. Portada 750 micras. Fundas 75 micras. **La carpeta.**



B



CÓD.	REF.	COLOR	FUNDAS	📦	📦
10989	EC61	● AMARILLO FLÚOR	10	-	1 2,33€
10993	EC64	● CELESTE	10	-	1 2,33€
10992	EC63	● LAVANDA	10	-	1 2,33€
10991	EC62	● NARANJA FLÚOR	10	-	1 2,33€
23028	CJ04	● NEGRO	10	-	1 2,33€
10994	EC65	● VERDE MANZANA	10	-	1 2,33€
10996	EC67	● AMARILLO FLÚOR	20	-	1 3,18€
11000	EC70	● CELESTE	20	-	1 3,18€
10999	EC69	● LAVANDA	20	-	1 3,18€
10997	EC68	● NARANJA FLÚOR	20	-	1 3,18€
23032	CJ08	● NEGRO	20	-	1 3,18€
11001	EC71	● VERDE MANZANA	20	-	1 3,18€
11003	EC73	● AMARILLO FLÚOR	30	-	1 3,89€
11011	EC76	● CELESTE	30	-	1 3,89€
11005	EC75	● LAVANDA	30	-	1 3,89€
11004	EC74	● NARANJA FLÚOR	30	-	1 3,89€
23036	CJ19	● NEGRO	30	-	1 3,89€
11012	EC77	● VERDE MANZANA	30	-	1 3,89€

CÓD.	REF.	COLOR	FUNDAS	📦	📦
11032	EC79	● AMARILLO FLÚOR	40	-	1 4,88€
11035	EC82	● CELESTE	40	-	1 4,88€
11034	EC81	● LAVANDA	40	-	1 4,88€
11033	EC80	● NARANJA FLÚOR	40	-	1 4,88€
23040	CJ23	● NEGRO	40	-	1 4,88€
11036	EC83	● VERDE MANZANA	40	-	1 4,88€
159445	EC85	● AMARILLO FLÚOR	60	-	1 6,44€
159448	EC88	● CELESTE	60	-	1 6,44€
159447	EC87	● LAVANDA	60	-	1 6,44€
159446	EC86	● NARANJA FLÚOR	60	-	1 6,44€
159450	EC90	● NEGRO	60	-	1 6,44€
159449	EC89	● VERDE MANZANA	60	-	1 6,44€
159456	EC96	● AMARILLO FLÚOR	80	-	1 8,42€
159459	EC99	● CELESTE	80	-	1 8,42€
159458	EC98	● LAVANDA	80	-	1 8,42€
159457	EC97	● NARANJA FLÚOR	80	-	1 8,42€
159452	EC92	● NEGRO	80	-	1 8,42€
159460	JC11	● VERDE MANZANA	80	-	1 8,42€

CARPETA ESCAPARATE CON FUNDAS FIJAS Y TAPA FLEXIBLE

Fabricada en polipropileno. Portada flexible. Formato DIN A4. Colores opacos. Disponibles en 10, 20, 30, 40, 60 y 80 fundas. Portada 400 micras. Fundas 40 micras. **La carpeta.**



UNIDAD MÍNIMA DE VENTA



PERMITE APERTURA DE ENVASE



MEDIDAS: ANCHO X ALTO X PROFUNDIDAD



A

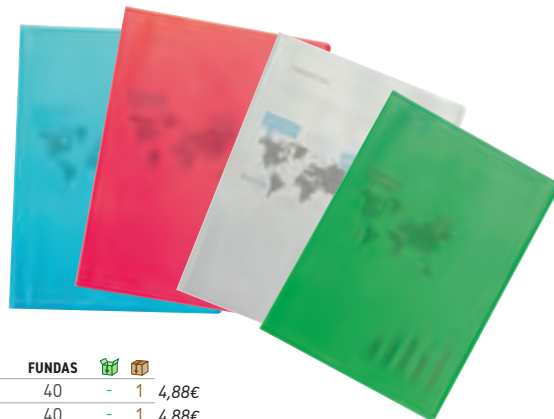

TRANSPARENTE

CÓD.	REF.	COLOR	FUNDAS			
52106	CJ14	● AZUL	10	-	1	2,33€
52105	CJ13	● ROJO	10	-	1	2,33€
52108	CJ77	○ TRANSPARENTE	10	-	1	2,33€
10988	EC60	● VERDE	10	-	1	2,33€
51713	CJ11	● AZUL	20	-	1	3,18€
51712	CJ09	● ROJO	20	-	1	3,18€
51715	CJ12	○ TRANSPARENTE	20	-	1	3,18€
10995	EC66	● VERDE	20	-	1	3,18€
52110	CJ79	● AZUL	30	-	1	3,89€
52109	CJ78	● ROJO	30	-	1	3,89€
52112	CJ81	○ TRANSPARENTE	30	-	1	3,89€
11002	EC72	● VERDE	30	-	1	3,89€

CÓD.	REF.	COLOR	FUNDAS			
51717	CJ26	● AZUL	40	-	1	4,88€
51716	CJ24	● ROJO	40	-	1	4,88€
51719	CJ27	○ TRANSPARENTE	40	-	1	4,88€
11013	EC78	● VERDE	40	-	1	4,88€
51721	CJ29	● AZUL	60	-	1	6,44€
51720	CJ28	● ROJO	60	-	1	6,44€
51723	CJ31	○ TRANSPARENTE	60	-	1	6,44€
11037	EC84	● VERDE	60	-	1	6,44€
159453	EC93	● AZUL	80	-	1	8,42€
159454	EC94	● ROJO	80	-	1	8,42€
159451	EC91	○ TRANSPARENTE	80	-	1	8,42€

CARPETA ESCAPARATE CON FUNDAS FIJAS Y TAPA FLEXIBLE

Fabricada en polipropileno translúcido. Formato DIN A4. Portada flexible. Colores frosty. Portada 400 micras. Fundas 40 micras. **La carpeta.**



B



CÓD.	REF.	FUNDAS			
77155	EC41	10	-	1	4,53€
77154	EC40	20	-	1	5,66€
77156	EC42	30	-	1	8,49€
77157	EC43	40	-	1	10,19€
77158	EC44	50	-	1	12,74€

CARPETA ESCAPARATE CON FUNDAS FIJAS Y TAPA FLEXIBLE

Fabricada en polipropileno. Portada flexible. Fundas soldadas al lomo, con apertura en la parte superior. Tamaño folio. En color negro con fundas de 75 micras de grosor. Portada de 500 micras de grosor. **La carpeta.**



C



CÓD.	REF.	COLOR			
165935	EC49	● NEGRO OPACO	-	1	13,78€
165937	EC51	● ROJO TRANSLÚCIDO	-	1	13,78€
165936	EC50	○ TRANSPARENTE	-	1	13,78€

CARPETA ESCAPARATE CON FUNDAS FIJAS Y TAPA FLEXIBLE

Fabricada en polipropileno. Con 40 fundas. Portada flexible. Portada de 500 micras. Fundas de 40 micras. Formato DIN A3. **La carpeta.**



D



TRANSPARENTE

CÓD.			
169264	-	1	6,50€



CARPETA ESCAPARATE CON FUNDAS FIJAS Y TAPA FLEXIBLE

Carpeta de fundas de PP llamativa y de primera calidad para el uso diario en la escuela, la oficina y el hogar. 20 fundas de plástico transparente fijadas en el interior del lomo, ideales para presentar y transportar dibujos, fotografías y papeles DIN A4 impresos. Fabricada con un 90% (mezcla de pre y posconsumo) de PP reciclado, 100% reciclable y neutro para el clima gracias a la reducción y compensación de CO2. Formato DIN A4. Color rojo. Medidas: 13 x 231 x 310 mm. **La carpeta.**



LEITZ RECYCLE
REFLEJA TU ELECCIÓN
POR EL MEDIO AMBIENTE



www.blauer-engel.de/uz30a

Buc de cajones Leitz Recycle

2 cajones grandes y 2 pequeños, para formato A4 y más grande. Resistente y con un diseño bonito. Min. 90% (postconsumo) de plástico reciclado, 100% reciclable y con certificado Blue Angel.

Descripción	Negro
Buc de 4 cajones	169275

Bandeja porta documentos, revistero y papelerera Leitz Recycle

Resistente con un diseño llamativo, fabricado con un 98% de plástico reciclado (pre consumo), 100% reciclable y con la certificación Blue Angel.

Descripción	Azul	Verde	Negro
A Bandeja, A4	169268	169269	169270
B Revistero, A4	169272	-	169274

Carpetas de cartón Leitz Recycle

Carpetas de cartón reciclado de primera calidad para llevar y guardar documentos A4. Cartón 100% reciclado, 100% reciclable y con certificación Blue Angel.

Descripción	Azul	Verde	Negro
C Carpeta con gomas	169290	169291	163195

Productos móviles Leitz Recycle

Productos móviles de plástico reciclado para la organización y protección de documentos A4, calidad superior. Fabricado con un 80% de plástico reciclado (posconsumo), y con certificación Blue Angel.

Descripción	Rojo	Azul	Verde	Negro
D Carpeta 3 solapas PP	-	-	-	163191
E Carpeta proyectos PP	-	-	169283	163192
F Carpeta acordeón PP	169297	-	169299	169300
G Sobre documentos PP	-	169286	-	163193

Carpetas de fundas Leitz Recycle

Carpeta de fundas para organizar documentos A4, dibujos o fotografías. Con bolsillos de alta calidad fijados en el lomo y cubierta de plástico resistente. Fabricado con un 90% de plástico reciclado (mezcla de plástico pre y posconsumo) y 100% reciclable.

Descripción	Rojo	Negro
H Carpeta 20 fundas PP	169264	163194

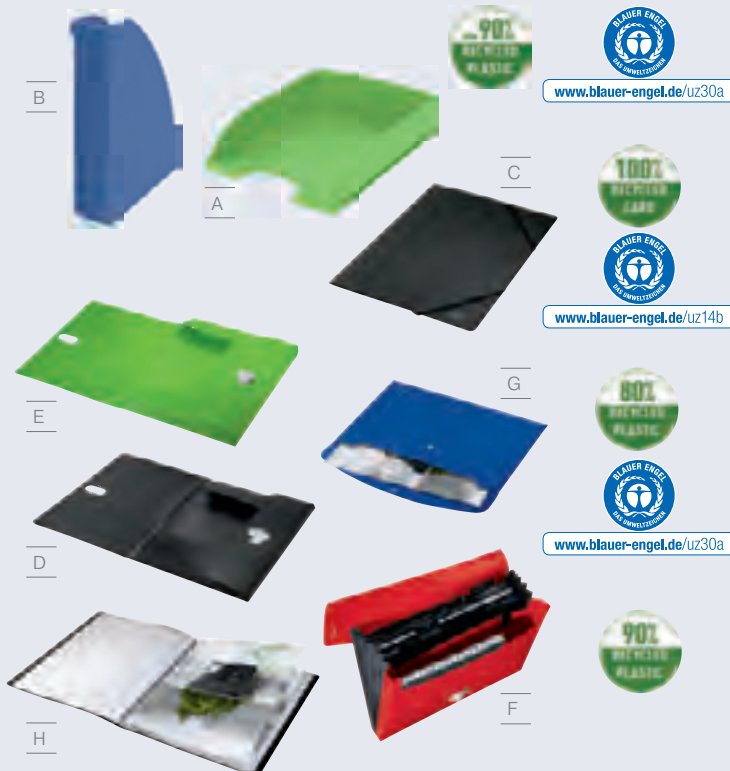

www.blauer-engel.de/uz30a

www.blauer-engel.de/uz14b

www.blauer-engel.de/uz30a

Petrus



J



K



Petrus Recycle

Grapadoras y taladro 100% reciclables y fabricados con un alto porcentaje de materiales reciclados.

Descripción	Rojo	Azul	Verde	Negro	Surtidos
I Taladro mod. 85 de oficina	-	-	-	171970	-
J Grapadora pequeña mod. 210 de oficina	171973	171974	171975	171976	-
K Grapadora Petrus Liliput Recycle	-	-	-	-	171972

Esselte®



Archivador de cartón Esselte No.1 Power

El archivador de palanca Esselte No.1 Power mejora el ambiente de tu oficina y el medio ambiente de nuestro planeta.

Color	75 mm
azul	163196
rojo	163199
verde	163198
amarillo	163197
blanco	163201



www.blauer-engel.de/uz14b

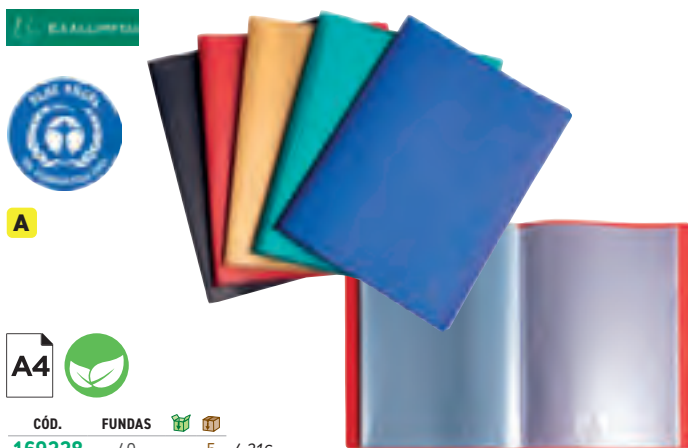

A



CÓD.	FUNDAS			
169228	40	-	5	4,31€
169229	100	-	5	10,84€

CARPETA ESCAPARATE CON FUNDAS FIJAS Y TAPA FLEXIBLE

En tapa de polipropileno flexible reciclado 80%, 0,5 mm, es muy resistente, calidad superior. Certificado Angel Azul. Formato DIN A4. Colores surtidos. **La carpeta.**



B



CÓD.			
170782	-	4	6,88€

CARPETA ESCAPARATE CON FUNDAS FIJAS

Carpeta fabricada en polipropileno reciclado. Con una paleta de colores suaves y armoniosos. Fundas ligeramente granuladas, con un aspecto similar a la piel de naranja con tratamiento antirreflejante para una visualización óptima de los documentos. Formato DIN A4. 30 fundas (60 vistas). Certificación Blue Angel. Colores surtidos: azul pacífico, azul escarchado, nude y rosa viejo. Medidas: 24 x 32 cm. **La carpeta.**



C



CÓD.	FUNDAS			
170948	20	-	1	7,45€
170951	30	-	1	8,76€
171621	40	-	1	18,17€
170954	80	-	1	9,93€

CARPETA PERSONALIZABLE CON FUNDAS FIJAS

Carpeta con fundas y tapas personalizables. Fabricada en polipropileno. Con fundas interiores cristal 90 micras y sobre. Cierre de gomas. Color negro. **La carpeta.**



D

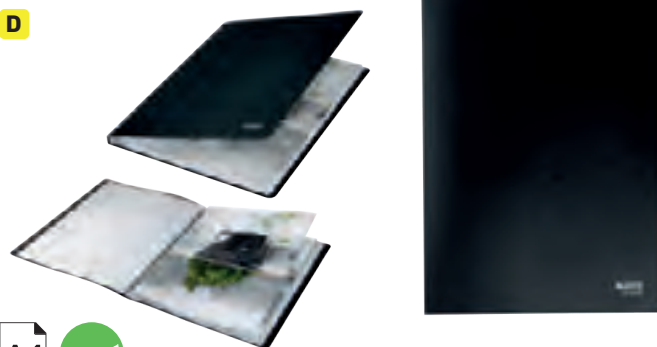

CÓD.			
163194	-	1	6,50€

CARPETA ESCAPARATE FUNDAS RECYCLE

Fabricada con un 90% de plástico reciclado y 100% reciclable. 20 fundas transparentes fijas. Capacidad para 40 hojas DIN A4. Color negro. **La carpeta.**



E

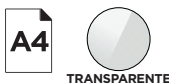

CÓD.	REF.	COLOR	FUNDAS			
23044	CJ57	● NEGRO*	20	-	1	4,17€
11044	JC02	● ROJO	20	-	1	4,17€
11046	JC04	● VERDE	20	-	1	4,17€
23048	CJ61	● NEGRO*	40	-	1	7,00€
11049	JC07	● AZUL	40	-	1	7,00€
11047	JC05	○ TRANSPARENTE	40	-	1	7,00€
11050	JC08	● VERDE	40	-	1	7,00€

* Negro opaco.

CARPETA PERSONALIZABLE CON FUNDAS FIJAS

Fabricada en polipropileno. Con portada y lomo personalizables. Formato DIN A4. Portada 400 micras. Colores translúcidos. Fundas 40 micras. **La carpeta.**



CARPETAS FUNDAS

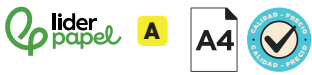

CÓD.	REF.	COLOR	FUNDAS	MICRAS PORTADA			
19659	CJ35	● VERDE	10	400	-	1	2,43€
19666	CJ42	● ROJO	30	400	-	1	4,17€
19669	CJ43	● VERDE	30	400	-	1	4,17€
19676	CJ50	● ROJO	60	600	-	1	6,48€
52254	CJ52	● AZUL	80	600	-	1	8,42€
52253	CJ54	● ROJO	80	600	-	1	8,42€
52255	CJ55	● VERDE	80	600	-	1	8,42€



CARPETA PERSONALIZABLE CON FUNDAS FIJAS

Fabricada en polipropileno, resistente y muy ligera. Formato DIN A4. En colores opacos, con lomo personalizable. Fundas 40 micras. **La carpeta.**



CÓD.	REF.	COLOR			
20971	CJ65	● NEGRO OPACO	-	1	15,57€
11051	JC09	● ROJO TRANSLÚCIDO	-	1	15,57€
11052	JC10	○ TRANSPARENTE	-	1	15,57€



CARPETA PERSONALIZABLE CON FUNDAS FIJAS

Fabricada en polipropileno. Con portada y lomo de 60 mm personalizable. Formato DIN A4. Con 100 fundas de apertura superior. Incluye cajetín. Portada de 1000 micras. Fundas de 40 micras. **La carpeta.**



TRANSPARENTE

CÓD.	REF.	COLOR	FUNDAS			
159463	JC14	● AZUL	10	-	1	2,33€
159461	JC12	● NEGRO*	10	-	1	2,33€
159464	JC15	● ROJO	10	-	1	2,33€
159462	JC13	○ TRANSPARENTE	10	-	1	2,33€
159465	JC16	● VERDE	10	-	1	2,33€
159468	JC19	● AZUL	30	-	1	4,81€
159466	JC17	● NEGRO*	30	-	1	4,81€
159469	JC20	● ROJO	30	-	1	4,81€
159467	JC18	○ TRANSPARENTE	30	-	1	4,81€
159470	JC21	● VERDE	30	-	1	4,81€

CÓD.	REF.	COLOR	FUNDAS			
159473	JC24	● AZUL	60	-	1	7,22€
159471	JC22	● NEGRO*	60	-	1	7,22€
159474	JC25	● ROJO	60	-	1	7,22€
159472	JC23	○ TRANSPARENTE	60	-	1	7,22€
159475	JC26	● VERDE	60	-	1	7,22€
159478	JC29	● AZUL	80	-	1	11,00€
159476	JC27	● NEGRO*	80	-	1	11,00€
159479	JC30	● ROJO	80	-	1	11,00€
159477	JC28	○ TRANSPARENTE	80	-	1	11,00€
159480	JC31	● VERDE	80	-	1	11,00€

* Negro opaco.

CARPETA PERSONALIZABLE CON FUNDAS FIJAS

Carpeta de fundas fijas con portada y lomo personalizables. Fabricada en polipropileno. Colores translúcidos. Formato DIN A4. **La carpeta.**



ARCHIVO



D



CÓD.	COLOR			
159874	● NARANJA	-	1	16,06€
159875	● ROJO	-	1	16,06€
159876	● TURQUESA	-	1	16,06€

CARPETA PERSONALIZABLE CON FUNDAS FIJAS

Carpeta personalizable con 40 fundas. Fabricada en polipropileno. Formato DIN A4. **La carpeta.**



E



RECAMBIO BOLSA DE 10 UNIDADES

CÓD.	REF.			
36120	WR01	-	1	2,76€

CARPETA 20 FUNDAS

CÓD.	REF.	COLOR			
36126	WA03	● NEGRO	-	1	7,00€



CARPETA PERSONALIZABLE CON FUNDAS EXTRAÍBLES

Fabricada en polipropileno. Formato DIN A4. Portada de 700 micras de grosor. Con 20 fundas extraíbles de 70 micras de grosor. **La carpeta.**



UNIDAD MÍNIMA DE VENTA



PERMITE APERTURA DE ENVASE



MEDIDAS: ANCHO X ALTO X PROFUNDIDAD

CARPETAS FUNDAS



A



RECAMBIO BOLSA DE 10 UNIDADES

CARPETA 20 FUNDAS

CÓD.	REF.	📦	📦	
36123	WR02	-	1	5,63€

CÓD.	REF.	📦	📦	
36124	WA01	-	1	7,29€

CARPETA PERSONALIZABLE CON FUNDAS EXTRAÍBLES

Fabricada en polipropileno con espiral doble metálica. Formato DIN A4. Color negro. Con 20 fundas extraíbles con bordes de colores de 70 micras de grosor. Portada de 700 micras de grosor. **La carpeta.**



B



CÓD.	REF.	COLOR	📦	📦	
159483	JC34	● AZUL	-	1	7,78€
159481	JC32	● NEGRO	-	1	7,78€
159484	JC35	● ROJO	-	1	7,78€
159482	JC33	○ TRANSPARENTE	-	1	7,78€
159485	JC36	● VERDE	-	1	7,78€

CARPETA PERSONALIZABLE CON FUNDAS EXTRAÍBLES

Carpeta con 40 fundas de 75 micras intercambiables, fabricada en polipropileno, con sobre interior para guardar documentos y 5 separadores. Anillas en plástico. Portada personalizable de 600 micras. Formato DIN A4. **La carpeta.**

CARPETAS CLASIFICADORAS CON FUELLE



C



CÓD.	REF.	TAMAÑO	COLOR	📦	📦	
01377	FU01	FOLIO	● BURDEOS	-	1	15,57€
01379	FU03	CUARTO	● BURDEOS	-	1	14,39€
13319	FU06	LETRAS	● BURDEOS	-	1	15,16€
25588	FU02	FOLIO	● NEGRO	-	1	15,57€
25589	FU04	CUARTO	● NEGRO	-	1	14,39€

CARPETA CLASIFICADORA CARTÓN

Carpeta de cartón forrado con materiales de primera calidad, con cinta de raso para una mayor resistencia y con guardas para un perfecto acabado. Con 20 departamentos A-Z y 1-31. **La carpeta.**



D

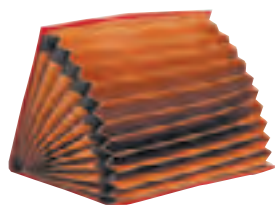

CÓD.	REF.	📦	📦	
24082	CF02	-	1	10,12€

CARPETA CLASIFICADORA FUELLE PAPER COAT

Cierre de gomas. Cartón entrecorado de 1,75 mm de espesor. Forrado con papel de encuadernación, plastificado, gofrado tela en PVC. 12 departamentos. Tamaño folio prolongado. Color negro. **La carpeta.**

E



CÓD.	📦	📦	
156012	-	1	14,98€

CARPETA CLASIFICADORA CARTULINA

Clasificador con fuelle extensible y gomas. Fabricación en cartulina de fibras vegetales. Grosor de 600 g/m². 12 compartimentos con capacidad para 100 hojas cada uno. Formato DIN A4. Colores surtidos. **La carpeta.**





A



CÓD. 31310 - 1 32,38€

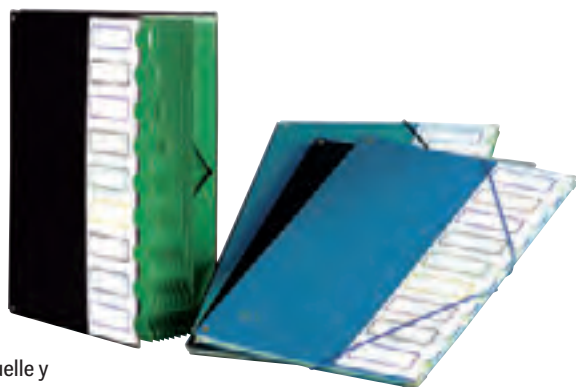

CARPETA CLASIFICADORA DE PLÁSTICO FOLIO

Clasificador extra de cubiertas de plástico cartulina doble. 9 departamentos. Con lomo tipo fuelle y con tarjetero en portada. Tapas y cierre de gomas. Tamaño folio. Color negro. **La carpeta.**



B



TRANSLÚCIDOS

CÓD.	REF.	COLOR	Env.	U.	P.
20958	FU12	● AZUL	-	1	5,59€
20957	FU11	● ROJO	-	1	5,59€
20955	FU09	○ TRANSPARENTE	-	1	5,59€
20959	FU13	● VERDE	-	1	5,59€

OPACOS

CÓD.	REF.	COLOR	Env.	U.	P.
11057	FU39	● CELESTE	-	1	5,59€
11056	FU38	● LAVANDA	-	1	5,59€
11053	FU35	● NEGRO	-	1	5,59€
11058	FU40	● VERDE MANZANA	-	1	5,59€
11054	FU36	● AMARILLO FLÚOR	-	1	5,59€
11055	FU37	● NARANJA FLÚOR	-	1	5,59€



CARPETA CLASIFICADORA POLIPROPILENO DIN A4

Cierre de gomas. 2 huecos para tarjetas. Etiquetas de meses y A-Z incluidas. 13 departamentos. Formato DIN A4. Fabricada en polipropileno. 700 micras. Departamentos de 150 micras. **La carpeta.**



C



CÓD. 165930 REF. FU24 - 1 7,00€



CARPETA CLASIFICADORA POLIPROPILENO CON FUELLE DIN A4

Carpeta clasificadora con fuelle, fabricada en polipropileno con ribete negro. 13 departamentos con cierre de cremallera. Etiquetas de meses y A-Z incluidas. Bolsillo exterior con cremallera. 750 micras. Departamentos de 200 micras. Formato DIN A4. Color negro. **La carpeta.**



D

13 DPTOS.



CÓD.	REF.	FORMATO	Env.	U.	P.
29300	FU08	DIN A4	-	1	7,43€
50381	FU23	DIN A5	-	1	4,95€

CARPETA CLASIFICADORA POLIPROPILENO

Serie Spectrafile. Cierre de gomas. Transparente. 2 huecos para tarjetas. 13 departamentos de colores. Fabricada en polipropileno. Color transparente. 700 micras. Departamentos de 150 micras. **La carpeta.**



E

260x140 mm

13 DPTOS.



CÓD.	REF.	Env.	U.	P.
31820	CQ03	-	1	4,88€

CARPETA CLASIFICADORA POLIPROPILENO

Serie Spectrafile. Para letras y cheques. 13 departamentos de colores. Dos huecos para tarjetas. Color transparente. 700 micras. Departamentos de 150 micras. Medidas: 260 x 140 mm. **La carpeta.**



ARCHIVO



UNIDAD MÍNIMA DE VENTA



PERMITE APERTURA DE ENVASE



MEDIDAS: ANCHO X ALTO X PROFUNDIDAD



A



CÓD.	REF.	📦	📦
31822	CQ05	-	1 18,25€

CARPETA CLASIFICADORA POLIPROPILENO DIN A4
 Serie Spectrafile. Formato DIN A4. Con asa. 26 departamentos de colores. Cierre de broche. Fabricada en polipropileno. Dos huecos para tarjetas. Color transparente. 1200 micras. Departamentos de 180 micras. **La carpeta.**



B



CÓD.	REF.	📦	📦
31821	CQ04	-	1 4,17€

CARPETA CLASIFICADORA POLIPROPILENO DIN A4
 Serie Spectrafile. Formato DIN A4. 13 departamentos de colores. Con asa y cierre de broche. Fabricada en polipropileno. Dos huecos para tarjetas. Color transparente. 700 micras. Departamentos de 180 micras. **La carpeta.**



C



CÓD.	COLOR	📦	📦
169300	● NEGRO	-	1 18,65€
169297	● ROJO	-	1 18,65€
169299	● VERDE	-	1 18,65€



CARPETA CLASIFICADORA DE POLIPROPILENO RECYCLE

Llamativa carpeta acordeón expansible de PP de primera calidad para uso diario en la escuela, la oficina y el hogar. Fabricada con un 80% de plástico reciclado, neutro para el clima gracias a la reducción y compensación de CO₂, 100% reciclable y con certificación medioambiental Blue Angel. 5 compartimentos expandibles más 1 frontal fijo. Formato DIN A4. Medidas: 41 x 240 x 330 mm. **La carpeta.**



CARPETAS CLASIFICADORAS CON FUELLE



A



CÓD. REF.
19615 MF01 - 1 23,58€

MALETÍN CON FUELLE Y ASA

Maletín con apertura tipo acordeón. Con 19 departamentos y cerradura con broche. Fabricado en cartón forrado exterior de 2,5 mm. Departamentos interiores de 2,2 mm. Medidas: 390 x 255 x 120 mm. Colores surtidos: azul, negro y rojo. **El maletín.**

CARPETAS PORTADOCUMENTOS



B



A3

CÓD. REF.
19120 SS26 - 1 9,83€

CARTERA PORTADOCUMENTOS DIN A3

Fabricada en polipropileno. Con asas de plástico y broche. Ideal para dibujo y diseño gráfico. 1000 micras. Lomo de 35 mm. Color negro. Formato DIN A3. **La cartera.**



C



A3

CÓD. REF.
165932 WB03 - 1 9,83€

CARTERA PORTADOCUMENTOS DIN A3

Fabricada en polipropileno. Con asas de tela. Cierre con cremallera. Dos bolsillos interiores. 750 micras. 2 bolsillos interiores de 200 micras. Ideal para dibujo y diseño gráfico. Color negro. Formato DIN A3. **La cartera.**



D



A4

TRANSPARENTE

CÓD. REF. COLOR
32861 SS33 ● AZUL - 1 9,83€
32862 SS36 ● VERDE - 1 9,83€

CARTERA PORTADOCUMENTOS DIN A4

Cartera con broche y asa. Fabricada en polipropileno. Colores translúcidos. 1000 micras. Lomo de 55 mm. Formato DIN A4. **La cartera.**



E



A4

CÓD. REF. COLOR
19999 SS42 ● AZUL - 1 8,42€
20001 SS43 ● NEGRO - 1 8,42€

CARTERA PORTADOCUMENTOS DIN A4

Cartera portadocumentos con broche y asa. Fabricada en polipropileno. Colores opacos. 1000 micras. Lomo de 45 mm. Formato DIN A4. **La cartera.**



F

A4

CÓD. REF.
165931 CH86 - 1 6,37€



CARPETA PORTADOCUMENTOS CON CREMALLERA

Carpeta con 4 anillas de 25 mm fabricada en polipropileno. 4 bolsillos interiores de 200 micras. Cierre con cremallera. Ribete negro en su perímetro que le da una mayor prestancia. 750 micras. Ancho de lomo: 30 mm. Formato DIN A4. Medidas: 340 x 275 mm. **La carpeta.**



UNIDAD MÍNIMA DE VENTA



PERMITE APERTURA DE ENVASE



MEDIDAS: ANCHO X ALTO X PROFUNDIDAD

ARCHIVO





CÓD. REF.
77521 WB02 - 1 32,66€

CARTERA PORTADOCUMENTOS CON ASA

Cartera fabricada en polipropileno de alta calidad. Flexible y resistente. Lomo de 45 mm. Compartimento interior para documentación. Cómoda asa fabricada en plástico. Cierre con cremallera. Color rojo. Medidas: 400 x 45 x 300 mm. **La cartera.**



A3
CÓD. REF.
35739 KF00278 - 1 41,97€

CARTERA PORTADOCUMENTOS CON ASA

Cartera fabricada en PVC. Cierre de cremallera. Con asa para facilitar su transporte. Color negro. Formato DIN A3. Medidas: 465 x 360 x 40 mm. **La cartera.**



A4
CÓD. REF.
163736 163736NE - 1 38,39€

CARPETA PORTADOCUMENTOS CON CREMALLERA

Carpeta portafolios fabricada en plástico tacto piel de primera calidad. Cierre con cremallera, soporte para bolígrafo, tarjetero bolsillo para móvil y un departamento tipo solapa para guardar documentos de formato DIN A4. Sin anillas. Color negro. Medidas: 355 x 260 x 10 mm. **La carpeta**



D



A4
CÓD.
163193 - 1 3,23€

CARPETA PORTADOCUMENTOS DIN A4

Carpeta portadocumentos con cierre de broche. Fabricada en polipropileno. Formato DIN A4. Color negro. **La carpeta.**



CÓD. REF.
156777 KF17243 - 1 71,46€

CARTERA PORTADOCUMENTOS

Fabricada en polipiel con efecto granulado. Contiene 2 compartimentos interiores grandes para guardar un portátil o carpetas y uno delantero más pequeño para guardar los cables del portátil o pequeños artículos. Soporte para bolígrafos, tarjetas y móvil. Asa y cinta bandolera ajustable. Color rojo. Medidas: 390 x 280 x 115 mm. **La cartera.**



F



CÓD. REF.
33953 KF02610 - 1 94,68€

CARTERA PORTADOCUMENTOS CON ASA

Fabricada en polipiel. Cierre metálico con llave. Asa y cinta bandolera, tres departamentos interiores, uno con cremallera. Soporte para bolígrafos y tarjetas. Color marrón con detalles en plata. Medidas: 406 x 318 x 79 mm. **La cartera.**

CARPETAS PORTAFOLIOS



A



CÓD. REF.
52383 CG95 - 1 9,83€

CARPETA PORTAFOLIOS

Carpeta portafolios fabricada en polipropileno. En la parte izquierda contiene 5 departamentos y una carpeta sobre para guardar más documentos. En la parte derecha contiene bloc de notas. Cierre de velcro. Formato DIN A4. Color negro. Medidas: 270 x 330 x 24 mm. **La carpeta.**



B



CÓD.
159879 - 1 28,68€

CARPETA PORTAFOLIOS

Carpeta para documentos. Incluye soporte tipo atril para Smartphone o tablet. Múltiples bolsillos elásticos para accesorios de diferentes dimensiones. Incluye un cuaderno de 80 g/m². Cierre de trabilia con imán oculto. Color gris. Formato DIN A5. **La carpeta.**



C



CÓD. REF.
31370 KF17192 - 1 21,38€

CARPETA PORTAFOLIOS

Carpeta para congresos. Incluye bloc de notas. Identificador para tarjetas, soporte para bolígrafos y un bolsillo tipo solapa. Fabricada en plástico. Formato DIN A4. Color negro. Medidas: 250 x 320 x 25 mm. **La carpeta.**



D



CÓD.	REF.	COLOR	ANILLAS			
32373	KF03770	● NEGRO	NO	-	1	44,83€
31378	KF17202	● MARRÓN	4 x 40 mm	-	1	45,47€
31379	KF17201	● NEGRO	4 x 40 mm	-	1	31,06€

CARPETA PORTAFOLIOS CON CALCULADORA

Fabricada en plástico con tacto piel de primera calidad. Cierre con cremallera, bloc para notas, soporte para bolígrafo, calculadora, tarjetero bolsillo para móvil y un departamento tipo solapa. Formato DIN A4. Medidas: 260 x 355 x 10 mm. **La carpeta.**



ARCHIVO



UNIDAD MÍNIMA DE VENTA



PERMITE APERTURA DE ENVASE



MEDIDAS: ANCHO X ALTO X PROFUNDIDAD



A



180 micras



TRANSPARENTE

CARPETA SOBRE CREMALLERA

Carpeta fabricada en polipropileno de colores transparentes. Ideal para proteger documentos, pequeños objetos y para uso en aeropuertos. 180 micras. **La carpeta.**

CÓD.	REF.	COLOR	FORMATO	1	10	
160046	CH74	● NEGRO*	DIN A3	1	10	1,70€
160048	CH76	● ROJO	DIN A3	1	10	1,70€
160047	CH75	○ TRANSPARENTE	DIN A3	1	10	1,70€
160051	CH79	● AZUL	DIN A4	1	10	1,27€
160049	CH77	● NEGRO*	DIN A4	1	10	1,27€
160052	CH80	● ROJO	DIN A4	1	10	1,27€
160050	CH78	○ TRANSPARENTE	DIN A4	1	10	1,27€
160053	CH81	● VERDE	DIN A4	1	10	1,27€
37583	DS06	● AZUL	DIN A5	1	10	1,27€
11296	DS82	● NEGRO*	DIN A5	1	10	1,27€
37582	DS08	○ TRANSPARENTE	DIN A5	1	10	1,27€
11295	DS81	● ROJO	DIN A5	1	10	1,27€
160054	CH82	● NEGRO*	DIN A6	1	10	1,06€
160056	CH84	● ROJO	DIN A6	1	10	1,06€
160055	CH83	○ TRANSPARENTE	DIN A6	1	10	1,06€

* Colores opacos.



B

180 micras



TRANSPARENTE

CÓD.	REF.	COLOR	FORMATO	1	10	
32837	DS30	● AZUL	DIN A3	1	10	1,42€
11060	DS68	● NEGRO *	DIN A3	1	10	1,42€
11059	DS67	● ROJO	DIN A3	1	10	1,42€
32839	DS32	○ TRANSPARENTE	DIN A3	1	10	1,42€
32838	DS31	● VERDE	DIN A3	1	10	1,42€
11284	DS70	● AMARILLO FLÚOR *	DIN A4	-	1	0,64€
19985	DS15	● AZUL	DIN A4	1	12	0,64€
11287	DS73	● CELESTE *	DIN A4	-	1	0,64€
11286	DS72	● LAVANDA *	DIN A4	-	1	0,64€
11285	DS71	● NARANJA FLÚOR	DIN A4	-	1	0,64€
11061	DS69	● NEGRO *	DIN A4	-	1	0,64€
19983	DS13	● ROJO	DIN A4	1	12	0,64€
19987	DS17	○ TRANSPARENTE	DIN A4	1	12	0,64€
19986	DS16	● VERDE	DIN A4	1	12	0,64€
11288	DS74	● VERDE MANZANA *	DIN A4	-	1	0,64€
80251	DS51	SURTIDOS (PACK DE 5)	DIN A4	-	1	3,54€
166152	DS90	SURTIDOS (PACK DE 10)	DIN A4	-	1	7,00€
59427	DS12	○ TRANSPARENTE	DIN A4 VERTICAL	-	10	0,83€
50390	DS54	● AZUL	260 x 140 mm	1	12	0,59€
11294	DS80	● NEGRO *	260 x 140 mm	-	1	0,59€
11293	DS79	● ROJO	260 x 140 mm	-	1	0,59€
50392	DS56	○ TRANSPARENTE	260 x 140 mm	-	1	0,59€
50391	DS55	● VERDE	260 x 140 mm	1	12	0,59€
28981	DS19	● AZUL	DIN A5	1	12	0,54€
11289	DS75	● NEGRO *	DIN A5	-	1	0,54€
28980	DS18	● ROJO	DIN A5	1	12	0,54€
28983	DS21	○ TRANSPARENTE	DIN A5	1	12	0,54€
28982	DS20	● VERDE	DIN A5	1	12	0,54€
32842	DS35	● AZUL	DIN A6	-	1	0,54€
11290	DS76	● NEGRO *	DIN A6	-	12	0,54€
74258	DS61	● ROJO	DIN A6	1	12	0,54€
32844	DS37	○ TRANSPARENTE	DIN A6	-	12	0,54€
32843	DS36	● VERDE	DIN A6	1	12	0,54€
74144	DS59	SURTIDOS (PACK DE 12)	DIN A6	-	1	6,45€
32848	DS40	● AZUL	DIN A7	1	12	0,51€
11292	DS78	● NEGRO *	DIN A7	-	12	0,51€
11291	DS77	● ROJO	DIN A7	1	12	0,51€
32850	DS42	○ TRANSPARENTE	DIN A7	1	12	0,51€
32849	DS41	● VERDE	DIN A7	1	12	0,51€
34934	DS47	○ TRANSPARENTE **	DIN A8	1	12	0,54€

* Colores opacos. ** Cierre velcro.

CARPETA SOBRE TRANSLÚCIDA CIERRE BROCHE

Fabricada en polipropileno muy resistente. Capacidad hasta 50 hojas. 180 micras. **La carpeta o el pack.**



CARPETAS SOBRE

lider papel



A



A4 180 micras

TRANSPARENTE

CÓD.	REF.	COLOR			
35994	BY09	● AMARILLO	1	12	0,64€
35987	BY08	● AZUL	1	12	0,64€
35989	BY01	● ROJO	1	12	0,64€
35995	BY04	○ TRANSPARENTE	1	12	0,64€
35990	BY00	● VERDE	1	12	0,64€
35996	BY02	SURTIDOS*	-	1	6,37€

* Pack de 10 + 2 gratis. Amarillo, azul, azul oscuro, 2 x gris, naranja, rojo, transparente, verde y 2 x violeta.

CARPETA SOBRE CON VELCRO DIN A4

Fabricada en polipropileno. Formato DIN A4. Con cierre de velcro. 180 micras. **La carpeta o el pack.**

lider papel B



A4 180 micras

TRANSPARENTE

CÓD.	REF.	COLOR			
159755	DS86	● AZUL	-	10	0,83€
159752	DS83	● NEGRO OPACO	-	10	0,83€
159754	DS85	● ROJO	-	10	0,83€
159753	DS84	○ TRANSPARENTE	-	10	0,83€
159756	DS87	● VERDE	-	10	0,83€

CARPETA SOBRE POLIPROPILENO DIN A4 VERTICAL CON FUELLE

Fabricada en polipropileno translúcido muy resistente. Con fuelle. Cierre con broche. Capacidad hasta 300 hojas. 180 micras. **La carpeta.**

lider papel C

A4 180 micras

TRANSPARENTE

CÓD.	REF.	COLOR			
33841	DS49	○ TRANSPARENTE	-	1	4,17€
32857	DS50	SURTIDOS *	-	1	4,17€

* Azul, rojo, verde, violeta y transparente.

CARPETA SOBRE TRANSLÚCIDA MULTITALADRO

Fabricada en polipropileno muy resistente. Con multitaladro. Cierre broche. Capacidad hasta 50 hojas. 180 micras. **El pack de 5 unidades.**

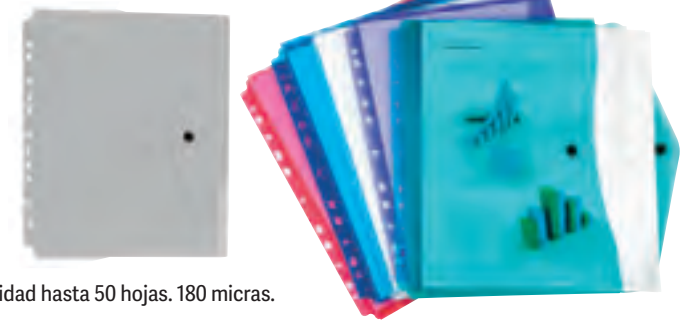

ARCHIVO

Oxford

D



A4 300 micras

TRANSPARENTE

CÓD.			
155523	-	1	8,29€

CARPETA SOBRE TRANSLÚCIDA

Fabricada en plástico translúcido rígido. Contenido protegido gracias a su cierre con broche. Precorte del sobre que facilita la inserción de documentos. Tapa de plástico rígido translúcido serigrafiado de 300 micras. Pack de 5 carpetas con colores surtidos (menta, lima, naranja, rojo y turquesa). Formato DIN A4. Capacidad para 40 hojas. **El pack de 5 unidades.**

LEITZ E



A4

CÓD.			
169286	-	1	3,23€

CARPETA SOBRE RECYCLE

Sobre para documentos de PP llamativo y de primera calidad. Fabricado con un 80% de plástico reciclado, neutro para el clima gracias a la reducción y compensación de CO₂, 100% reciclable y con certificación medioambiental Blue Angel. Color azul. Formato DIN A4. **La carpeta.**



UNIDAD MÍNIMA DE VENTA



PERMITE APERTURA DE ENVASE



MEDIDAS: ANCHO X ALTO X PROFUNDIDAD



A



CÓD.	REF.	COLOR		
27848	KG02	● AZUL	- 1	2,48€
27850	KG04	○ TRANSPARENTE	- 1	2,48€
27847	KG01	● ROJO	- 1	2,48€
27849	KG03	● VERDE	- 1	2,48€

CARPETA DOSSIER CON DOBLE BOLSA CANGURO DIN A4

Bolsa portadocumentos. Fabricada en polipropileno. Con portada personalizable. Colores transparentes. Formato DIN A4. 400 micras. **La carpeta.**



B



CÓD.	REF.		
23003	DB02	- 1	1,77€

CARPETA DOSSIER CON DOBLE BOLSA DIN A4

Carpeta fabricada en polipropileno, con bolsa en la portada y en la contraportada. Lomo en V. Incoloro translúcido. Formato DIN A4. 500 micras. **La carpeta.**



C



CÓD.	REF.		
34920	DP30	- 1	3,11€

CARPETA DOSSIER PINZA LATERAL DIN A4

Carpeta dossier con pinza lateral fabricada en polipropileno. Con 5 separadores de colores. Formato DIN A4. 400 micras. **La carpeta.**



D



CÓD.		
78340	- 1	2,39€

CARPETA DOSSIER PINZA LATERAL DIN A4

Carpeta de polipropileno translúcido con pinza giratoria de apertura lateral. Fácil de usar, sin grapas ni perforaciones. Capacidad: 30 hojas. Color grafito. Formato DIN A4. 440 micras. **La carpeta.**

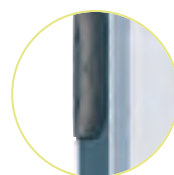

E



CÓD.	REF.	COLOR		
23006	DP15	● AZUL	- 1	2,48€
20968	DP13	○ TRANSPARENTE	- 1	2,48€
23008	DP17	● NEGRO	- 1	2,48€

CARPETA DOSSIER PINZA LATERAL DIN A4

Fabricada en polipropileno. La pinza giratoria se usa con la carpeta abierta o cerrada. Capacidad hasta 30 hojas. Colores translúcidos. Formato DIN A4. 500 micras. **La carpeta.**



CARPETAS DOSSIER



A



COLORES OPACOS

CÓD.	REF.	COLOR	CAPACIDAD			
11299	DP21	● AMARILLO FLÚOR	30 HOJAS	-	1	1,06€
11302	DP24	● CELESTE	30 HOJAS	-	1	1,06€
11301	DP23	● LAVANDA	30 HOJAS	-	1	1,06€
11300	DP22	● NARANJA FLÚOR	30 HOJAS	-	1	1,06€
19683	DP04	● NEGRO	30 HOJAS	-	1	1,06€
11303	DP25	● VERDE MANZANA	30 HOJAS	-	1	1,06€
26900	DP09	● NEGRO	60 HOJAS	-	1	1,36€



COLORES FROSTY

CÓD.	REF.	COLOR	CAPACIDAD			
29322	DP06	● AZUL FROSTY	30 HOJAS	-	1	1,06€
29321	DP05	● NARANJA FROSTY	30 HOJAS	-	1	1,06€
29323	DP07	● VERDE FROSTY	30 HOJAS	-	1	1,06€

COLORES TRANSLÚCIDOS

CÓD.	REF.	COLOR	CAPACIDAD			
11297	DP19	● ROJO	30 HOJAS	-	1	1,06€
11298	DP20	○ TRANSPARENTE	30 HOJAS	-	1	1,06€
11306	DP28	● AZUL	60 HOJAS	-	1	1,36€
11304	DP26	● ROJO	60 HOJAS	-	1	1,36€
11305	DP27	○ TRANSPARENTE	60 HOJAS	-	1	1,36€
11307	DP29	● VERDE	60 HOJAS	-	1	1,36€

CARPETA DOSSIER PINZA LATERAL DIN A4

Fabricada en polipropileno. Pinza deslizante central. Portada transparente de 180 micras y contraportada opaca. 400 micras. Formato DIN A4. **La carpeta.**



UNIDAD MÍNIMA DE VENTA



PERMITE APERTURA DE ENVASE



MEDIDAS: ANCHO X ALTO X PROFUNDIDAD

ARCHIVO



DURABLE A



CÓD. 51902 - 25 2,31€

CARPETA DOSSIER PINZA LATERAL GIRATORIA

Carpeta con pinza giratoria y tapas rígidas translúcidas de polipropileno de 400 micras. Ideal para presentaciones y archivo, es cómoda y fácil de usar. Pinza elíptica de apertura lateral en atractivos colores. Pinzas en colores surtidos. Formato DIN A4. Capacidad: 30 hojas. **La carpeta.**

DURABLE B



CÓD.	COLOR	CAPACIDAD	📦	📦
35042	● AZUL	30 HOJAS	- 1	2,22€
35043	● AZUL OSCURO	30 HOJAS	- 1	2,22€
35037	● NEGRO	30 HOJAS	- 1	2,22€
35054	● AZUL	60 HOJAS	- 1	2,62€
35055	● AZUL OSCURO	60 HOJAS	- 1	2,62€
35049	● NEGRO	60 HOJAS	- 1	2,62€

CARPETA DOSSIER PINZA LATERAL DIN A4

Fabricada en polipropileno. Ideal para presentar todo tipo de documentos. Pinza deslizante central de acero con 5 años de garantía. Portada transparente de 160 micras y contraportada opaca de color de 275 micras. Formato DIN A4. **La carpeta.**

DURABLE C



CÓD. 39872 - 1 2,22€
39874 - 1 2,22€

CARPETA DOSSIER FÁSTENER DIN A4

Dossier Duraplus® Durable. Fabricada en plástico, con fástener metálico con cierre de plástico, cubierta transparente y trasera opaca. Ventana con tira de papel en el lomo para personalizar el trabajo. Formato DIN A4. Tapa de 120 micras. Contratapa de 180 micras. **La carpeta.**

Q-CONNECT® D



CÓD.	REF.	COLOR	📦	📦
32705	KF01457	● AMARILLO	1 25	0,50€
32702	KF01454	● AZUL	1 25	0,50€
38847	KF01658	○ BLANCO	1 25	0,50€
32706	KF01650	● GRIS	1 25	0,50€
32701	KF01453	● NEGRO	1 25	0,50€
32703	KF01455	● ROJO	1 25	0,50€
32704	KF01456	● VERDE	1 25	0,50€

CARPETA DOSSIER FÁSTENER DIN A4

Fabricada en PVC, con fástener metálico, cubierta transparente y trasera opaca. Ventana con tira de papel en el lomo para personalizar el trabajo. Formato DIN A4. Tapa de 110 micras. Contratapa de 180 micras. **La carpeta.**

Esselte E

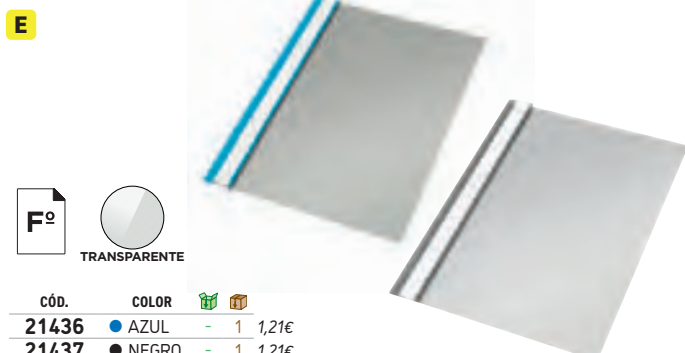

CÓD. 21436 - 1 1,21€
21437 - 1 1,21€

CARPETA DOSSIER FÁSTENER FOLIO

Fabricada en plástico, con fástener metálico, cubierta transparente y trasera opaca, ventana con tira de papel en el lomo para personalizar el trabajo. Tamaño folio. Tapa de 140 micras. Contratapa de 180 micras. **La carpeta.**

Esselte F



CÓD.	COLOR	📦	📦
52700	● AZUL MARINO	1 50	1,55€
52702	● BURDEOS	1 50	1,55€
52699	● NEGRO	1 50	1,55€
52701	● VERDE	1 50	1,55€

CARPETA DOSSIER FÁSTENER FOLIO

Fabricada en PVC rígido, con fástener metálico. Cubierta translúcida, trasera opaca. Tamaño folio. 150 micras. **La carpeta.**



CARPETAS DOSSIER UÑERO



A



TRANSLÚCIDOS

CÓD.	REF.	COLOR			
20066	BL09	● AZUL	1	10	0,41€
20078	BL11	○ TRANSPARENTE	1	10	0,41€
20065	BL08	● ROJO	1	10	0,41€
20067	BL10	● VERDE	1	10	0,41€

OPACOS

CÓD.	REF.	COLOR			
11335	BL19	● AMARILLO FLÚOR	1	10	0,41€
11338	BL22	● CELESTE	1	10	0,41€
11337	BL21	● LAVANDA	1	10	0,41€
11336	BL20	● NARANJA FLÚOR	1	10	0,41€
11308	BL18	● NEGRO	-	10	0,41€
11339	BL23	● VERDE MANZANA	1	10	0,41€

CARPETA DOSSIER UÑERO DIN A4

Fabricada en polipropileno de colores translúcidos y opacos. Con capacidad de hasta 20 hojas. Para la protección y conservación de documentos. Formato DIN A4. 180 micras. **La carpeta.**



B



TRANSLÚCIDOS

CÓD.	REF.	COLOR			
42980	BL02	● AZUL	1	10	0,71€
42982	BL05	○ TRANSPARENTE	-	10	0,71€
47431	BL04	● ROJO	1	10	0,71€
42979	BL06	● VERDE	-	10	0,71€

OPACOS

CÓD.	REF.	COLOR			
11341	BL25	● AMARILLO FLÚOR	-	10	0,71€
11344	BL28	● CELESTE	1	10	0,71€
11343	BL27	● LAVANDA	1	10	0,71€
11342	BL26	● NARANJA FLÚOR	-	10	0,71€
11340	BL24	● NEGRO	-	10	0,71€
11345	BL29	● VERDE MANZANA	-	10	0,71€

CARPETA DOSSIER UÑERO DIN A4

Fabricada en polipropileno de colores translúcidos y opacos. Con tarjetero y solapa interior. Para la protección y conservación de documentos. Capacidad hasta 20 hojas. Formato DIN A4. 180 micras. **La carpeta.**

Q-CONNECT®

C



CAJA 100 UNIDADES

CÓD.	REF.	COLOR			
63389	KF01487	● AMARILLO	-	1	14,01€
63390	KF01486	● AZUL	-	1	14,01€
63392	KF24002	○ TRANSPARENTE	-	1	14,01€
63391	KF01485	● ROJO	-	1	14,01€
63393	KF01488	● VERDE	-	1	14,01€

BOLSA 10 UNIDADES

CÓD.	REF.	COLOR			
32710	KF01642	○ TRANSPARENTE	-	1	2,12€

CARPETA DOSSIER UÑERO DIN A4

Fabricada en plástico. Ideal y económica solución para clasificación, protección y conservación ordenada de documentos. Uñero troquelado para fácil apertura. 120 micras. Formato DIN A4. **La caja o la bolsa.**

Q-CONNECT®

D



CÓD.	REF.			
63388	KF01489	-	1	14,15€

CARPETA DOSSIER UÑERO DIN A4

Carpeta fabricada plástico. Ideal para una práctica protección, clasificación y conservación de documentos. Uñero troquelado para una fácil apertura. 5 colores surtidos: amarillo, azul, rojo, transparente y verde. Colores surtidos. Formato DIN A4. 120 micras. Caja de 100 unidades. **La caja.**

LEITZ®

E

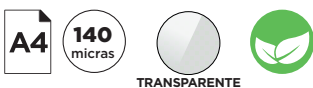

CÓD.			
163190	-	1	14,45€

CARPETA DOSSIER UÑERO DIN A4

Fabricado en polipropileno reciclado al 90%, 100% reciclable. 140 micras. Color transparente. Formato DIN A4. **La bolsa de 25 unidades.**

LEITZ®

F



CÓD.			
169231	-	1	26,51€

CARPETA DOSSIER UÑERO DIN A4

Polipropileno 100% reciclado de gran transparencia. Caja de 100 dossiers uñeros. 60 micras. Con certificado Blue Angel. **La caja de 100 unidades.**

ARCHIVO



UNIDAD MÍNIMA DE VENTA



PERMITE APERTURA DE ENVASE



MEDIDAS: ANCHO X ALTO X PROFUNDIDAD



A



CÓD. **63284** - 1 8,29€

CARPETA DOSSIER UÑERO DIN A4

Fabricada en cartulina reciclada y fuerte de 290 g/m² certificada Blue Angel. Su cierre en forma de L permite sostener de manera perfecta los documentos. Con líneas de impresión para apuntar y clasificar en vertical u horizontal. Colores surtidos. Formato DIN A4. El paquete de 5 unidades. **El paquete.**



B



CÓD. **58746** - 100 0,22€

CARPETA DOSSIER UÑERO FOLIO

Con apertura superior y lateral. Ideal para protección y conservación de documentos. Uñero para fácil apertura. Fabricada en polipropileno. Piel de naranja. Transparente. Tamaño folio. 110 micras. **La carpeta.**



C



CÓD. **01119** - 1 100 1,72€

CARPETA DOSSIER UÑERO FOLIO

Con apertura superior y lateral, fabricada en PVC de 180 micras. Translúcido. Tamaño folio. **La carpeta.**



D



CÓD. **01435** REF. KF15083 - 1 100 0,99€

CARPETA DOSSIER UÑERO FOLIO

Fabricada en PVC cristal transparente. Con uñero lateral para un acceso más fácil a los documentos. Con apertura superior y lateral. Incolora. Tamaño folio. 180 micras. **La carpeta.**



E



CÓD. **155327** - 1 12,36€

CARPETA DOSSIER UÑERO FOLIO

Fabricada en plástico de 120 micras. Textura de piel de naranja. La caja de 100 unidades. **La caja.**



F



CÓD. **13651** - 1 3,35€

CARPETA DOSSIER UÑERO FOLIO

Dossier transparente de gran calidad con cierre tarjetero, ideal para presentaciones. Con uñero. Tamaño folio. 300 micras. **La carpeta.**



G



CÓD. **150120** FOLIO - 1 1,94€
150121 DIN A4 - 1 1,94€

CARPETAS DOSSIER UÑERO

Dossier con uñero fabricado en PVC transparente. 280 micras. **La carpeta.**



FUNDAS MULTITALADRO



DETALLE TEXTURA CRISTAL

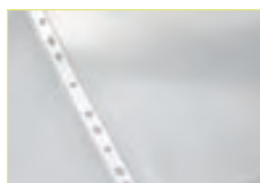

DETALLE TEXTURA
PIEL DE NARANJA

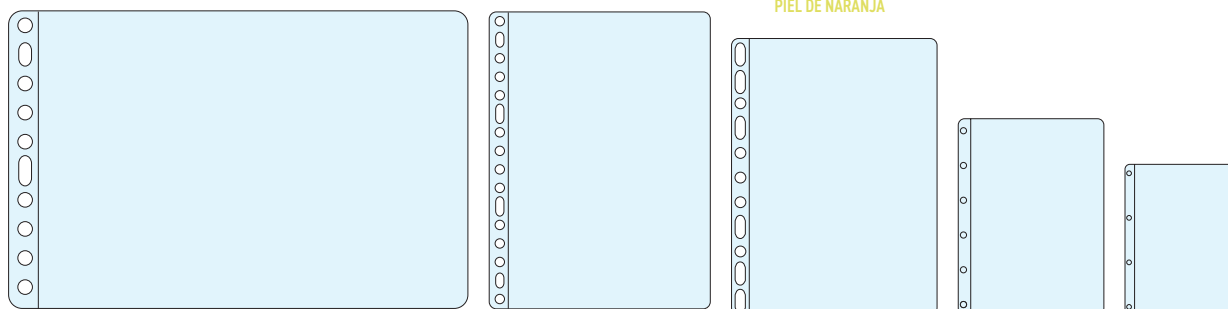
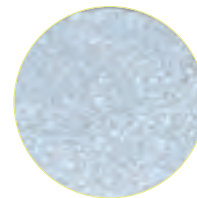

CÓD.	REF.	MICRAS	FORMATO	MATERIAL	TEXTURA	TALADROS	LOMO REFORZADO	MARCA	PRESENTACIÓN			
68450	KF16907	50	DIN A4	PP	CRISTAL	11	-	Q-CONNECT®	BOLSA 10 UDS.	-	1	1,42€
63397	KF00311	50	DIN A4	PP	CRISTAL	11	-	Q-CONNECT®	BOLSA 100 UDS.	-	1	5,89€
63398	KF01628	50	DIN A4	PP	CRISTAL	11	-	Q-CONNECT®	CAJA 100 UDS.	-	1	11,28€
63400	KF01955	50	DIN A4	PP	PIEL DE NARANJA	11	-	Q-CONNECT®	BOLSA 100 UDS.	-	1	4,02€
63399	KF24001	50	DIN A4	PP	PIEL DE NARANJA	11	SI	Q-CONNECT®	CAJA 100 UDS.	-	1	8,25€
32709	KF01630	50	DIN A4	PP	PIEL DE NARANJA	11	SI	Q-CONNECT®	BOLSA 10 UDS.	-	1	1,03€
68454	KF16912	50	DIN A4+	PP	PIEL DE NARANJA	11	-	Q-CONNECT®	BOLSA 10 UDS.	-	1	1,09€
63403	KF02447	50	FOLIO	PP	PIEL DE NARANJA	16	SI	Q-CONNECT®	CAJA 100 UDS.	-	1	6,04€
63973	623897	60	DIN A4	PP	PIEL DE NARANJA	11	-		CAJA 100 UDS.	-	1	10,95€
63972	623896	60	FOLIO	PP	PIEL DE NARANJA	16	-		CAJA 100 UDS.	-	1	11,36€
155323	400005371	70	DIN A4	PP	CRISTAL	11	-		CAJA 100 UDS.	-	1	11,60€
155324	400005366	70	FOLIO	PP	CRISTAL	16	-		CAJA 100 UDS.	-	1	10,92€
68452	KF16910	80	DIN A4	PP	CRISTAL	11	-	Q-CONNECT®	BOLSA 10 UDS.	-	1	2,12€
63401	KF16601	80	DIN A4	PP	CRISTAL	11	-	Q-CONNECT®	BOLSA 100 UDS.	-	1	12,51€
63746	KF18088	80	DIN A4	PP	CRISTAL	11	-	Q-CONNECT®	CAJA 100 UDS.	-	1	16,77€
156280	KF15538	80	DIN A4	PP	CRISTAL	11	-	Q-CONNECT®	CAJA DE 1400 UDS.	-	1	159,71€
63971	46108	80	DIN A4	PP	CRISTAL	11	SI		CAJA 100 UDS.	-	1	22,55€
63402	KF00422	80	DIN A4	PP	PIEL DE NARANJA	11	SI	Q-CONNECT®	CAJA 100 UDS.	-	1	8,52€
68453	KF16911	80	DIN A4	PP	PIEL DE NARANJA	11	-	Q-CONNECT®	BOLSA 10 UDS.	-	1	1,54€
63969	46099	80	DIN A4	PP	PIEL DE NARANJA	11	SI		CAJA 100 UDS.	-	1	11,85€
68455	KF16913	80	DIN A4+	PP	CRISTAL	11	-	Q-CONNECT®	BOLSA 10 UDS.	-	1	2,12€
63404	KF15038	80	FOLIO	PP	CRISTAL	16	-	Q-CONNECT®	CAJA 100 UDS.	-	1	11,55€
156281	KF15539	80	FOLIO	PP	CRISTAL	16	-	Q-CONNECT®	CAJA DE 1400 UDS.	-	1	195,43€
63970	46106	80	FOLIO	PP	CRISTAL	16	SI		CAJA 100 UDS.	-	1	23,88€
63405	KF02448	80	FOLIO	PP	PIEL DE NARANJA	16	SI	Q-CONNECT®	CAJA 100 UDS.	-	1	8,86€
68456	KF16914	80	FOLIO	PP	PIEL DE NARANJA	16	SI	Q-CONNECT®	BOLSA 10 UDS.	-	1	1,60€
63968	46134	80	FOLIO	PP	PIEL DE NARANJA	16	SI		CAJA 100 UDS.	-	1	12,50€
156282	KF11110	80	FOLIO	PP	PIEL DE NARANJA	16	SI	Q-CONNECT®	CAJA DE 1400 UDS.	-	1	133,03€
58568	47182	80	DIN A3 (APAISADO)	PP	PIEL DE NARANJA	11	SI		PACK 10 UDS.	-	1	14,89€
155325	400005370	90	DIN A4	PP	PIEL DE NARANJA	11	-		CAJA 100 UDS.	-	1	9,27€
155326	400005365	90	FOLIO	PP	PIEL DE NARANJA	16	-		CAJA 100 UDS.	-	1	9,65€
63902	1399	90	FOLIO	PVC	CRISTAL	16	SI		CAJA 100 UDS.	-	1	65,00€
74330	KF15570	100	DIN A5	PP	CRISTAL	6	-	Q-CONNECT®	UNIDAD	-	100	0,13€
74331	KF15571	100	DIN A5	PP	CRISTAL	6	-	Q-CONNECT®	BOLSA 10 UDS.	-	1	2,31€
63395	KF14841	100	DIN A4	PP	CRISTAL	11	-	Q-CONNECT®	BOLSA 100 UDS.	-	1	18,69€
63394	KF16602	100	DIN A4	PP	CRISTAL	11	-	Q-CONNECT®	CAJA 100 UDS.	-	1	12,92€
68449	KF16906	100	DIN A4	PP	CRISTAL	11	-	Q-CONNECT®	BOLSA 10 UDS.	-	1	2,50€
78089	KF17452	110	FOLIO	PVC	CRISTAL	16	SI	Q-CONNECT®	CAJA 100 UDS.	-	1	63,24€
63396	KF00423	120	DIN A4	PP	PIEL DE NARANJA	11	SI	Q-CONNECT®	CAJA 100 UDS.	-	1	17,32€
79762	KF18478	120	FOLIO	PP	CRISTAL	16	SI	Q-CONNECT®	BOLSA 10 UDS.	-	1	2,75€
63406	KF18479	120	FOLIO	PP	CRISTAL	16	SI	Q-CONNECT®	CAJA 100 UDS.	-	1	25,02€
63974	46101	120	FOLIO	PP	CRISTAL	16	-		CAJA 100 UDS.	-	1	58,50€

FUNDAS MULTITALADRO

Para protección o archivo de documentos. Fabricadas en PP o PVC.



UNIDAD MÍNIMA DE VENTA



PERMITE APERTURA DE ENVASE



MEDIDAS: ANCHO X ALTO X PROFUNDIDAD



Q-CONNECT®

A

A3

80 micras PP CRISTAL



CÓD. REF. 77873 KF00715 - 1 6,54€

FUNDA MULTITALADRO POLIPROPILENO PLEGABLE DIN A3

Funda multitaladro para protección y archivo de documentos. Con abertura lateral plegable, que permite convertir el formato DIN A3 apaisado en DIN A4 vertical. Fabricada en polipropileno transparente liso. 11 taladros. Grosor: 80 micras. Formato DIN A3. **La bolsa de 10 unidades.**

Q-CONNECT®

B

A4 80 micras PP CRISTAL



CÓD. REF. 77872 KF00714 - 1 3,96€

FUNDA MULTITALADRO CON APERTURA LATERAL DIN A4

Funda multitaladro para protección y archivo de documentos. Con abertura lateral izquierda, para facilitar el acceso a los documentos. Fabricada en polipropileno transparente liso antiestático. 11 taladros. Grosor: 80 micras. Formato DIN A4. **La bolsa de 25 unidades.**

Q-CONNECT® **C**

A4 70 micras PP CRISTAL

CÓD.	REF.	COLORES		
68813	KF18054	● AZUL	- 1	2,18€
68812	KF18053	● AMARILLO	- 1	2,18€
68814	KF18055	● NEGRO	- 1	2,18€
68810	KF18051	● ROJO	- 1	2,18€
68811	KF18052	● VERDE	- 1	2,18€

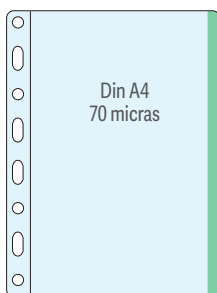

FUNDA MULTITALADRO POLIPROPILENO BORDE DE COLOR DIN A4

Funda para la protección y archivo de documentos. Con borde de color que ayuda a clasificar y distinguir la información. Fabricada en polipropileno cristal liso. 8 taladros. Grosor: 70 micras. Colores: amarillo, azul, negro, rojo y verde. Formato DIN A4. **La bolsa de 10 unidades.**

Q-CONNECT®

D

A4 70 micras PP CRISTAL

CÓD. REF. 78171 KF18061 - 1 4,84€



FUNDA MULTITALADRO POLIPROPILENO BORDE COLOR DIN A4

Funda para la protección y archivo de documentos. Fabricada en polipropileno cristal liso. Con borde de color que ayuda a clasificar y distinguir la información. Colores surtidos: amarillo, azul, negro, rojo y verde. 11 taladros. Grosor: 70 micras. Formato DIN A4. **La bolsa de 25 unidades.**



E

A4 60 micras PP PIEL NARANJA TOP

CÓD. 169230 - 1 8,61€



FUNDA MULTITALADRO RECICLADA DIN A4

Polipropileno 80% reciclado de gran transparencia. Caja de 100 fundas multitaladros piel de naranja. 60 micras. Con certificado Blue Angel. **La caja de 100 unidades.**



F

A4 200 micras PP CRISTAL

CÓD. 34985 - 10 1,94€



FUNDA MULTITALADRO CON FUELLE DIN A4

Funda multitaladro con fuelle de gran capacidad. Ideal para el archivo de documentos gruesos. Polipropileno extra de 200 micras. 11 taladros. Cristal. Formato DIN A4. **La funda.**

Q-CONNECT®

G

CON FUELLE

A4 180 micras PVC CRISTAL

CÓD. REF. 77874 KF00138 - 1 10,34€

FUNDA MULTITALADRO CON FUELLE DIN A4

Funda multitaladro para protección y archivo de documentos. De gran capacidad, es ideal para el archivo de documentos gruesos y catálogos. Fabricada en PVC de 180 micras. Extensible hasta 10 mm. Capacidad de hasta 100 hojas de 80 g/m². Multitaladros. Formato DIN A4. **El pack de 5 unidades.**

Esselte **H**

CON FUELLE

A4 170 micras PVC CRISTAL

CÓD. 63966 - 1 20,73€

FUNDA MULTITALADRO CON FUELLE DIN A4

Fundas multitaladro de gran capacidad ideal para el archivo de documentos gruesos. Fabricada en PVC de 170 micras. Fuelle extensible hasta 2 cm. 11 taladros. Cristal. Capacidad de hasta 200 hojas. Formato DIN A4. **El pack de 5 unidades.**

Esselte

CON SOLAPA Y FUELLE

A4 170 micras PVC CRISTAL

CÓD. 63967 - 1 20,73€

FUNDA MULTITALADRO CON FUELLE DIN A4

Funda con solapa superior que facilita el acceso a los documentos y los mantiene seguros dentro de ella. Ideal para el archivo de documentos gruesos. Fabricada en PVC de 170 micras. Expansible hasta 20 mm. 11 taladros. Cristal. Capacidad de hasta 200 hojas. Formato DIN A4. **El pack de 5 unidades.**



FUNDAS PROTECTORAS

Q-CONNECT®

A

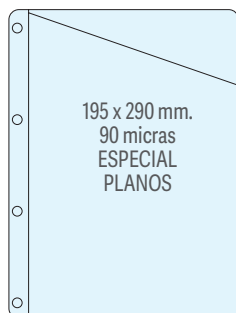
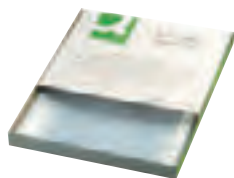

CÓD. REF.
63467 KF06041 - 1 54,79€

FUNDA 4 TALADROS CORTE OBLICUO PVC 195 x 290 mm

Corte oblicuo, especial para planos A4. Para protección y archivo de documentos. Fabricada en PVC transparente no adherente piel de naranja. 4 taladros. Grosor: 90 micras. **La caja de 100 unidades.**

Q-CONNECT®

B



CÓD. REF.
63466 KF16518 - 1 54,79€

FUNDA PROTECTORA CORTE OBLICUO DIN A4

Funda transparente fabricada en PVC de 100 micras. Con soldadura parcial lateral para fácil acceso a los documentos. Refuerzo incoloro en el lomo. Sin taladros. **La caja de 100 unidades.**

FUNDAS PORTADOCUMENTOS

Q-CONNECT® **C**



CÓD. REF.
156179 KF11282 - 100 0,31€

FUNDA PORTADOCUMENTOS 86 x 54 mm

Fabricada en PVC. Con abertura superior y lateral. Con uñero. Color cristal transparente. Formato DNI. 130 micras. **La funda.**

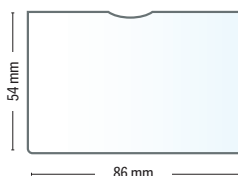

Q-CONNECT®

D



CÓD. REF.
57734 KF15579 1 25 0,20€

FUNDA PORTADOCUMENTOS 74 x 105 mm

Para la protección y presentación de documentos. Fabricada en PVC transparente. Contorno soldado en U. Desmentido central para fácil apertura. Calidad superior. 150 micras. Formato DIN A7. **La funda.**

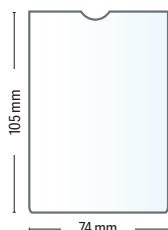
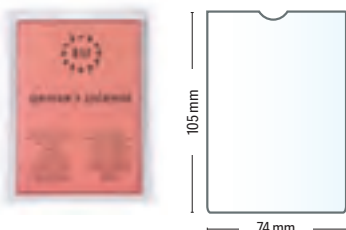

Q-CONNECT®

E



CÓD. REF.
57733 KF15578 1 25 0,23€

FUNDA PORTADOCUMENTOS 105 x 148 mm

Para la protección y presentación de documentos. Fabricada en PVC transparente. Contorno soldado en U. Abertura central para ambos cuerpos. Calidad superior. 150 micras. Formato DIN A6. **La funda.**



Q-CONNECT® **F**

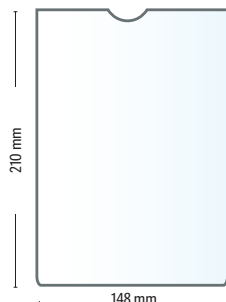

CÓD. REF.
57732 KF15577 - 25 0,25€

FUNDA PORTADOCUMENTOS 148 x 210 mm

Para la protección y presentación de documentos. Fabricada en PVC transparente. Contorno soldado en U. Desmentido central para fácil apertura. Calidad superior. 150 micras. Formato DIN A5. **La funda.**

Q-CONNECT®

G

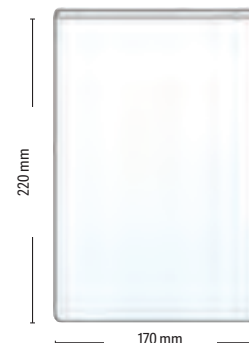

CÓD. REF.
06385 KF15079 1 100 0,68€

FUNDA PORTADOCUMENTOS CUARTO 170 x 220 mm

Adecuada para la protección y presentación de documentos. Fabricada en PVC transparente. Contorno soldado en U. Abertura superior asimétrica que facilita su manipulado. Calidad superior. 140 micras. Tamaño cuarto. **La funda.**

ARCHIVO



UNIDAD MÍNIMA DE VENTA



PERMITE APERTURA DE ENVASE



MEDIDAS: ANCHO X ALTO X PROFUNDIDAD

Q-CONNECT®

A

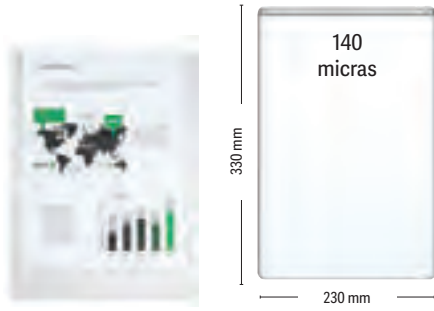

CÓD. REF. 1 100 0,95€
06389 KF15081

FUNDA PORTADOCUMENTOS FOLIO 230 x 330 mm

Adecuada para la protección y presentación de documentos. Fabricada en PVC transparente. Contorno soldado en U. Abertura superior con desmentido. 140 micras. Tamaño folio. **La funda.**

Q-CONNECT®

B

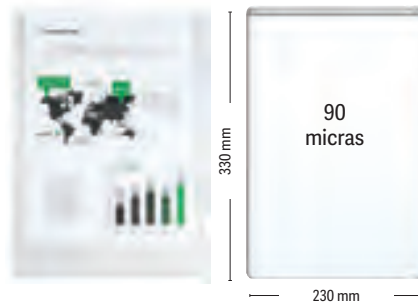

CÓD. 1 100 0,61€
10118

FUNDA PORTADOCUMENTOS FOLIO 230 x 330 mm

Adecuada para la protección y presentación de documentos. Fabricada en PVC transparente. Contorno soldado en U. Abertura superior con desmentido. 90 micras. Tamaño folio. **La funda.**



C



CÓD. 100 1,05€
06386

FUNDA PORTADOCUMENTOS CUARTO DOBLE 350 x 220 mm

Para la protección y presentación de documentos. Fabricada en PVC transparente. Contorno soldado. Abertura central para ambos cuerpos. Calidad superior. 180 micras. Tamaño cuarto doble. **La funda.**

Q-CONNECT®

D

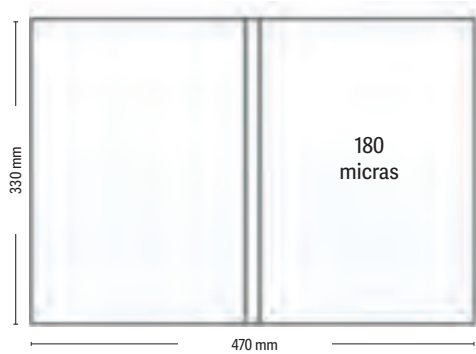

CÓD. REF. 25 2,41€
06390 KF15080

FUNDA PORTADOCUMENTOS FOLIO DOBLE 470 x 330 mm

Adecuada para la protección y presentación de documentos, fabricada en PVC transparente. Contorno soldado. Abertura central para ambos cuerpos. 180 micras. Tamaño folio doble. **La funda.**

Esselte

E



CÓD.	MEDIDAS	1	100	€
76144	67 x 99 mm	-	100	0,17€
76146	78 x 114 mm	1	100	0,22€
76143	87 x 56 mm	1	100	0,17€
76148	83 x 122 mm	1	100	0,22€
76147	93 x 138 mm	-	100	0,29€
76142	108 x 160 mm	-	100	0,34€
76145	122 x 172 mm	1	100	0,37€

FUNDA PORTADOCUMENTOS

Fabricada en plástico transparente PVC de gran calidad. Amplia gama de medidas de portacarnets disponibles para diferentes tipos de documentos. Dos formatos de identificadores: horizontal y ambivalente (posibilidad de situar la etiqueta vertical y horizontalmente). Acabado cristal. 140 micras. **La funda.**



F



CÓD. 30 0,97€
16873

FUNDA PORTACARNET SEGURIDAD SOCIAL

Ideada para la conservación y protección conjunta del DNI y la cartilla de la seguridad social. Fabricada en PVC. Gran calidad y acabado, funda transparente, grabación dorada. Colores surtidos. Medidas: 96 x 62 mm. **La funda.**



FUNDAS AUTOADHESIVAS

Q-CONNECT®

A



CÓD.	REF.			
46177	KF27053	-	1	6,78€

FUNDA AUTOADHESIVA

Adecuadas para la protección de documentos. Formato DIN A4. Abertura superior. 120 micras. **El pack de 5 unidades.**

Q-CONNECT®

B



CÓD.	REF.			
46172	KF27038	-	1	2,89€

FUNDA AUTOADHESIVA PARA TARJETA DE VISITA

Funda adhesiva para tarjeta de visita. Abertura por la parte más corta. 100 micras. Medidas: 95 x 60 mm. **El pack de 10 unidades.**

FUNDAS PARA LOMO DE CARPETAS

Q-CONNECT®

C



CÓD.	REF.			
46174	KF27045	-	1	3,20€

FUNDA AUTOADHESIVA PARA LOMO DE CARPETA

Tarjetero autoadhesivo para lomos de carpetas con etiqueta incluida. Medidas: 55 x 102 mm. **El pack de 6 unidades.**

FUNDAS PARA DIAPOSITIVAS



D



CÓD.				
05607	-	1		1,77€

FUNDA PARA DIAPOSITIVAS

Con 4 taladros. Ideal para la conservación y mantenimiento de las diapositivas. Fabricada en Copysafe. Lomo reforzado. 200 micras. Capacidad para 20 diapositivas. Tamaño folio. **La funda.**



ARCHIVO



TIRA AUTOADHESIVA

Q-CONNECT®

E

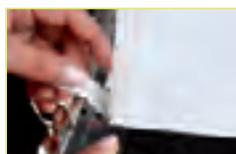

CÓD.	REF.			
46175	KF27050	-	1	8,59€

TIRA AUTOADHESIVA MULTITALADROS

Tira multitaladros adhesiva fabricada en poliéster. Válida para formatos DIN A4 y DIN A5. 120 micras. **El pack de 50 unidades.**



UNIDAD MÍNIMA DE VENTA



PERMITE APERTURA DE ENVASE



MEDIDAS: ANCHO X ALTO X PROFUNDIDAD

SUBCARPETAS



A



CÓD.	REF.	COLOR	📦	📦
29025	SC12	● AMARILLO	- 50	0,28€
29024	SC14	● CELESTE	- 50	0,28€
67868	SC26	● GRIS	- 50	0,28€
29028	SC16	● NARANJA	- 50	0,28€
29026	SC18	● ROJO	- 50	0,28€
29027	SC20	● VERDE	- 50	0,28€

CÓD.	REF.	COLOR	📦	📦
29020	SC02	● AMARILLO	- 50	0,27€
29019	SC04	● CELESTE	- 50	0,27€
67867	SC25	● GRIS	- 50	0,27€
29023	SC06	● NARANJA	- 50	0,27€
29021	SC08	● ROJO	- 50	0,27€
29022	SC10	● VERDE	- 50	0,27€



SUBCARPETA DE CARTULINA COLORES INTENSOS

Subcarpeta de archivo en cartulina de 180 g/m². Colores intensos. **La subcarpeta.**



B



SUBCARPETA DE CARTULINA COLORES PASTEL

Subcarpeta de archivo en cartulina de 180 g/m². Colores pastel. **La subcarpeta.**

CÓD.	REF.	COLOR	📦	📦
10391	SC27	● AMARILLO PASTEL	- 50	0,28€
10417	SC28	● AZUL PASTEL	- 50	0,28€
10419	SC29	○ BLANCO	- 50	0,28€
10420	SC30	● NARANJA PASTEL	- 50	0,28€
10423	SC31	● ROJO PASTEL	- 50	0,28€
10424	SC32	● ROSA PASTEL	- 50	0,28€
10425	SC33	● VERDE PASTEL	- 50	0,28€

CÓD.	REF.	COLOR	📦	📦
10426	SC34	● AMARILLO PASTEL	- 50	0,28€
10427	SC35	● AZUL PASTEL	- 50	0,28€
10428	SC36	○ BLANCO	- 50	0,28€
10429	SC37	● NARANJA PASTEL	- 50	0,28€
10431	SC38	● ROJO PASTEL	- 50	0,28€
10432	SC39	● ROSA PASTEL	- 50	0,28€
10433	SC40	● VERDE PASTEL	- 50	0,28€
80011	SUB-FSURT	SURTIDOS*	- 1	6,67€

* El paquete de 25 uds.



C



CÓD.	REF.	FORMATO	📦	📦
07733	SC23	FOLIO	- 50	0,23€
26437	SC21	DIN A4	- 50	0,23€

SUBCARPETA KRAFT

Subcarpeta en cartulina kraft de 200 g/m² en tamaño folio y DIN A4. **La subcarpeta.**



D



CÓD.	REF.	FORMATO	📦	📦
23657	SC24	FOLIO	- 50	0,42€
26438	SC22	DIN A4	- 50	0,30€

SUBCARPETA KRAFT CON INTERIOR BLANCO

Subcarpeta en cartulina kraft de 240 g/m², con el interior blanco, en tamaño folio y DIN A4. **La subcarpeta.**



by

E



CÓD.	COLOR	📦	📦
59120	● AMARILLO PASTEL	- 50	0,27€
59127	○ BLANCO	- 50	0,27€
59119	● CELESTE PASTEL	- 50	0,27€
59123	● ROJO PASTEL	- 50	0,27€
59121	● VERDE PASTEL	- 50	0,27€
59741	SURTIDOS SEMIINTENSOS*	- 1	17,66€

CÓD.	COLOR	📦	📦
59402	● AMARILLO PASTEL	- 50	0,27€
59409	○ BLANCO	- 50	0,27€
59401	● CELESTE PASTEL	- 50	0,27€
59403	● VERDE PASTEL	- 50	0,27€
59742	SURTIDOS SEMIINTENSOS*	- 1	17,66€

* El paquete de 50 uds.

* El paquete de 50 uds.

SUBCARPETA DE CARTULINA

Subcarpeta de archivo fabricada en cartulina de 180 g/m². Colores pastel. **La subcarpeta.**



SUBCARPETAS



A



CÓD.	COLOR			
72606	● AMARILLO SOL	-	100	0,17€
76294	○ BLANCO	-	100	0,17€
72611	● FUCSIA	-	100	0,17€
72612	● NARANJA	-	100	0,17€
72610	● TURQUESA	-	100	0,17€
72607	● VERDE MENTA	-	100	0,17€
72603	● VERDE OSCURO	-	100	0,17€
72613	SURTIDOS	-	100	0,17€

SUBCARPETA DE PAPEL DIN A4

Para documentos DIN A4. Subcarpeta en 80 g/m². Colores vivos. **La subcarpeta.**



B



CÓD.	COLOR			
63265	● AMARILLO	-	100	0,20€
63267	● AZUL	-	100	0,20€
63266	● CELESTE	-	100	0,20€
63263	● CREMA	-	100	0,20€
63269	● FUCSIA	-	100	0,20€
152625	● NARANJA	-	100	0,20€
63268	● ROJO	-	100	0,20€
63264	● VERDE	-	100	0,20€
152624	● VERDE CLARO	-	100	0,20€
63270	SURTIDOS	-	100	0,20€

SUBCARPETA DE CARTULINA RECICLADA DIN A4

Subcarpeta en cartulina 100% reciclada certificada Blue Angel. Gramaje 170 g/m². Para documentos DIN A4. Colores vivos. **La subcarpeta.**



C



CÓD.	COLOR			
72805	● AMARILLO	-	100	0,27€
72806	● AZUL CLARO	-	100	0,27€
72807	● AZUL OSCURO	-	100	0,27€
72803	● CREMA	-	100	0,27€
72809	● FUCSIA	-	100	0,27€
72808	● ROJO	-	100	0,27€
72804	● VERDE	-	100	0,27€
72810	SURTIDOS*	-	1	29,62€

* El paquete de 100 uds.

SUBCARPETA DE CARTULINA RECICLADA DIN A4

Subcarpeta en cartulina 100% reciclada certificada Blue Angel. Gramaje 220 g/m². Para documentos DIN A4. Colores vivos. **La subcarpeta.**



D



CÓD.			
165469	-	1	13,21€

SUBCARPETA DE CARTULINA RECICLADA BOLSA FRONTAL DIN A4

Subcarpeta de cartulina ecológica con bolsa frontal. Gramaje 226 g/m². Producida mediante la reutilización de desechos agrícolas (hojas y tallos). Formato DIN A4. Color crema. **El pack de 10 subcarpetas.**



E



CÓD.			
165467	-	1	9,71€

SUBCARPETA DE CARTULINA RECICLADA CON CIERRE FÁSTENER DIN A4

Subcarpeta de cartulina ecológica con fástener. Gramaje 226 g/m². Producida mediante la reutilización de desechos agrícolas (hojas y tallos). Formato DIN A4. Color crema. **El pack de 10 subcarpetas.**

ARCHIVO



UNIDAD MÍNIMA DE VENTA



PERMITE APERTURA DE ENVASE



MEDIDAS: ANCHO X ALTO X PROFUNDIDAD

djois

A

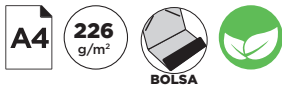

CÓD. 165468 - 1 14,50€



SUBCARPETA DE CARTULINA RECICLADA CON SOLAPA Y BOLSA DIN A4

Subcarpeta de cartulina ecológica con solapa y bolsa de gran capacidad. Gramaje 226 g/m². Producida mediante la reutilización de desechos agrícolas (hojas y tallos). Formato DIN A4. Color crema. **El pack de 10 subcarpetas.**



B

CÓD.	COLOR	50	0,39€
155309	● AMARILLO	- 50	0,39€
155308	● AZUL	- 50	0,39€
155311	● NARANJA	- 50	0,39€
155312	● ROJO	- 50	0,39€
155310	● VERDE	- 50	0,39€

CÓD.	COLOR	50	0,39€
155314	● AMARILLO	- 50	0,39€
155313	● AZUL	- 50	0,39€
155316	● NARANJA	- 50	0,39€
155317	● ROJO	- 50	0,39€
155315	● VERDE	- 50	0,39€



SUBCARPETA DE CARTULINA

Subcarpeta en cartulina de 250 g/m². Capacidad máxima de 100 hojas. Material 100% reciclado. **La subcarpeta.**



C



CÓD.	100	0,41€
77827	- 100	0,41€

SUBCARPETA DE CARTULINA DIN A4

Subcarpeta en cartulina. Gramaje 220 g/m². Para documentos DIN A4. Color blanco. Medidas: 240 x 320 mm. **La subcarpeta.**



D

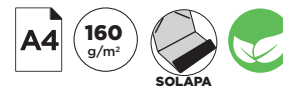

CÓD.	COLOR	100	0,48€
72595	● AMARILLO	- 100	0,48€
72596	● AZUL	- 100	0,48€
72597	● CREMA	- 100	0,48€
72594	● VERDE	- 100	0,48€

SUBCARPETA DE CARTULINA DIN A4

Modelo Nature Future. Fabricada en cartulina de 160 g/m², con una solapa lateral. Formato DIN A4. **La subcarpeta.**



E



CÓD.	COLOR	25	1,22€
34579	● AZUL	- 25	1,22€
34581	● NARANJA	- 25	1,22€
34582	● ROJO	- 25	1,22€
34580	● VERDE	- 25	1,22€



SUBCARPETA DE CARTULINA FOLIO

Subcarpeta con bolsa y solapa. Fabricada en cartulina de 320 g/m². Resistente para uso intensivo. Bolsa para mantener seguros los documentos y área impresa para identificar contenido. Lomo extensible 30 mm. Capacidad máxima: 250 hojas. Colores vivos. **La subcarpeta.**



SUBCARPETAS



A



Fº **320**
g/m²

cód. **155303** - 25 1,17€

SUBCARPETA DE CARTULINA RECICLADA FOLIO

Subcarpeta fabricada en cartulina de 320 g/m². Capacidad máxima de 250 hojas. Material 100% reciclado. Bicolor kraft/blanco. Tamaño folio. **La subcarpeta.**



B



cód.	COLOR			
72600	● AMARILLO	-	50	1,26€
72601	● AZUL	-	50	1,26€
72599	● ROJO	-	50	1,26€
72602	● VERDE	-	50	1,26€
72598	○ SURTIDOS	-	50	1,26€



SUBCARPETA DE CARTULINA DIN A4

Con dos solapas. Las líneas impresas en la portada de la subcarpeta facilitan la identificación del archivo clasificado. Fabricada en cartulina ecológica 100% reciclada de 280 g/m². Certificada Blue Angel. Formato DIN A4. **La subcarpeta.**



C



cód.	COLOR			
63273	● AMARILLO	-	50	0,92€
63274	● CELESTE	-	50	0,92€
63275	● ROJO	-	50	0,92€
63276	● ROSA	-	50	0,92€
63277	● VERDE	-	50	0,92€
63278	○ SURTIDOS	-	50	0,92€
63279	○ SURTIDOS	-	10	1,04€

SUBCARPETA DE CARTULINA RECICLADA DIN A4

Subcarpeta con bolsa y solapa. Fabricada en cartulina 100% reciclada, certificada Blue Angel de 290 g/m². Ideal para todos los formatos hasta DIN A4. El lomo tiene un fuelle extensible de 32 mm. Colores intensos. **La subcarpeta.**



D

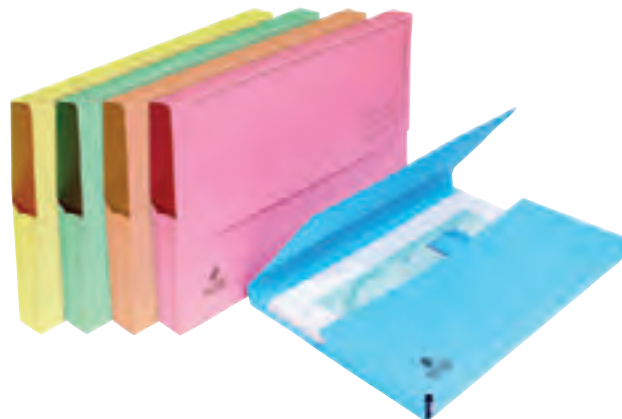

cód.			
63280	-	10	1,02€
63281	-	50	0,87€

SUBCARPETA DE CARTULINA RECICLADA DIN A4

Subcarpeta de cartulina. Gramaje 210 g/m². Ideal para varios formatos hasta folio. Colores surtidos pastel: amarillo, azul, crema, rosa y verde. Formato DIN A4. **La subcarpeta.**

Q-CONNECT®

E



cód.	REF.	COLOR		
53224	KF15244	● AMARILLO	-	50 0,31€
53226	KF15246	● AZUL	-	50 0,31€
53228	KF15248	● NARANJA	-	50 0,31€
53225	KF15245	● ROSA	-	50 0,31€
53227	KF15247	● VERDE	-	50 0,31€
53229	KF15249	○ SURTIDOS*	-	1 9,17€

* El paquete de 25 unidades (5 por color).

SUBCARPETA CON VENTANA TRANSPARENTE DIN A4

Fabricada en cartulina de 120 g/m². Tapa con ventana transparente. Formato DIN A4. **La subcarpeta o el paquete.**



UNIDAD MÍNIMA DE VENTA



PERMITE APERTURA DE ENVASE



MEDIDAS: ANCHO X ALTO X PROFUNDIDAD





240 g/m²

A

CÓD.	REF.	COLOR	FORMATO	PESTAÑA	📦	📦
167195	SC47	● AMARILLO	DIN A4	INFERIOR	- 50	0,33€
166333	SC43	● AZUL	DIN A4	INFERIOR	- 50	0,33€
167196	SC48	● AMARILLO	FOLIO	INFERIOR	- 50	0,33€
166334	SC44	● AZUL	FOLIO	INFERIOR	- 50	0,33€
167197	SC49	● AMARILLO	FOLIO	SUPERIOR	- 50	0,33€
166335	SC45	● AZUL	FOLIO	SUPERIOR	- 50	0,33€
166336	SC46	● AZUL	FOLIO	CENTRAL	- 50	0,33€



SUBCARPETA DE CARTULINA CON PESTAÑAS

Subcarpeta con pestaña ideal para subdividir información en carpetas colgantes. Pestaña escribible. Hendidos para incorporar fástener. Resistente para uso intensivo. Fabricada en cartulina de 240 g/m². **La subcarpeta.**



B



250 g/m²



CÓD.	PESTAÑA	FORMATO	📦	📦
78155	IZQUIERDA	FOLIO	- 50	0,58€
78158	CENTRAL	FOLIO	- 50	0,58€
78161	DERECHA	FOLIO	- 50	0,58€
78160	DERECHA	DIN A4	- 50	0,58€

SUBCARPETA CARTULINA CON PESTAÑAS

Subcarpeta con pestaña, ideal para subdividir información en carpetas colgantes. Pestaña escribible. Hendidos para incorporar fástener. Resistente para uso intensivo. Fabricada en cartulina de 250 g/m². Capacidad máxima: 100 hojas. Color amarillo. **La subcarpeta.**



D



F^o 160 g/m²

CÓD.	REF.	COLOR	📦	📦
10740	SC41	● AZUL	- 25	0,51€
10741	SC42	● VERDE	- 25	0,51€

SUBCARPETA DE CARTULINA PLASTIFICADA FOLIO

Subcarpeta de archivo en cartulina de 160 g/m² acabado plastificado, con uñeros y pestañas para grapar los documentos. Colores intensos. **La subcarpeta.**



C



A4 210 g/m²

CÓD. 📦 📦
63272 - 10 6,96€

SUBCARPETA DE CARTULINA CON CLASIFICADOR DIN A4

Clasificador fabricado en cartulina de 210 g/m². Con 6 departamentos y pestaña para acceder más fácilmente a los documentos. Es ideal para subdividir información y clasificar dentro de carpetas colgantes. Formato DIN A4. Juego de 6 subcarpetas en colores surtidos. **El juego.**



E

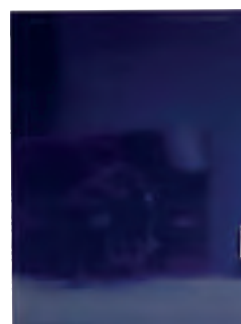

A4 275 g/m²

CÓD.	COLOR	📦	📦
155304	● AZUL	- 25	1,95€
155307	○ BLANCO	- 25	1,95€

SUBCARPETA DE CARTULINA PLASTIFICADA DIN A4

Subcarpeta fabricada en cartulina de 275 g/m² y plastificada para mayor resistencia. Capacidad máxima de 100 hojas. Dispone de 2 solapas enlazables para mantener seguros los documentos. Ideal para presentaciones elegantes. Hendidura en portada para una fácil apertura. Formato DIN A4. **La subcarpeta.**



CARPETAS COLGANTES

TIPOS Y MEDIDAS DE CARPETAS COLGANTES

Para carpetas con visor superior, tendrá que medir el ancho de los raíles donde la carpeta irá colgada. El visor superior se utiliza en los cajones.

Para carpetas con visor lateral, tendrá que medir la profundidad de los raíles del armario. El visor lateral se utiliza en estanterías.

Si la medida es aproximadamente de 330 mm: carpeta formato DIN A4.

Si la medida es aproximadamente de 365 mm: carpeta tamaño folio.

Si la medida es aproximadamente de 390 mm: carpeta tamaño folio prolongado.

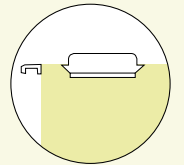
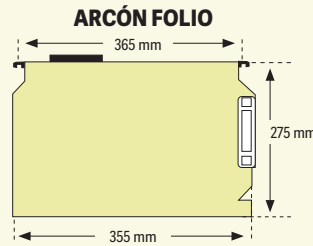
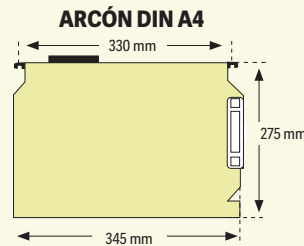
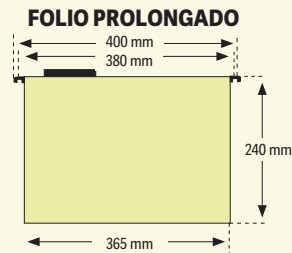
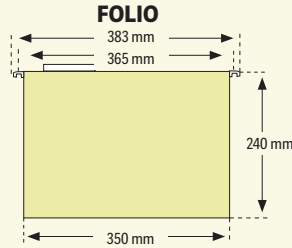
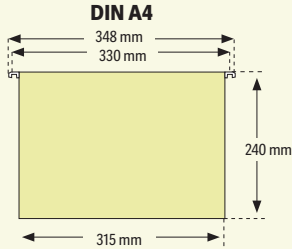

VISOR SUPERIOR
Para cajones y
carros de archivo.

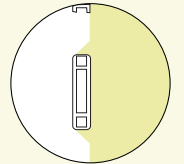

VISOR LATERAL
Para estanterías.



VISOR SUPERIOR,
TIRAS INCLUIDAS



VISOR SUPERIOR,
TIRAS INCLUIDAS

ARCHIVO



CÓD.	REF.	FORMATO	GRAMAJE	📦	📦
26906	SF02	DIN A4	230 g/m ²	- 10	1,46€
26905	SF01	FOLIO	180 g/m ²	- 10	1,46€
26907	SF03	FOLIO PROLONGADO	180 g/m ²	- 1	1,58€

CÓD.	FORMATO	📦	📦
01361	DIN A4	- 25	1,10€
01362	FOLIO	- 25	1,10€
01364	FOLIO PROLONGADO	- 25	1,31€

CARPETA COLGANTE CON VISOR SUPERIOR

Fabricada en cartulina. Con varilla metálica. Incorpora los visores con tiras de cartulina trepada. El tamaño del visor es de 90 mm. Lomo en V. **La carpeta.**

CARPETA COLGANTE CON VISOR SUPERIOR

Fabricada en cartulina de 240 g/m². Con varilla de acero. Incorpora los visores con tiras de cartulina trepada. Lomo en V. **La carpeta.**



C



VISOR SUPERIOR,
TIRAS INCLUIDAS



CÓD.	REF.	COLOR	📦	📦
42812	SF04	● AMARILLO	- 10	1,67€
42783	SF05	● AZUL	- 10	1,67€
42810	SF06	● ROJO	- 10	1,67€
42811	SF07	● VERDE	- 10	1,67€



CÓD.	REF.	COLOR	📦	📦
42813	SF09	● AZUL	- 10	1,67€
42814	SF10	● ROJO	- 10	1,67€
42815	SF11	● VERDE	- 10	1,67€

CARPETA COLGANTE CON VISOR SUPERIOR

Fabricada en cartulina Kraft de 250 g/m². Incluye visor con tira de cartulina trepada. Varillas metálicas. Lomo en V. **La carpeta.**



UNIDAD MÍNIMA DE VENTA



PERMITE APERTURA DE ENVASE



MEDIDAS: ANCHO X ALTO X PROFUNDIDAD

CARPETAS COLGANTES



VISOR SUPERIOR

A



220 g/m²

CÓD.	FORMATO		
62787	DIN A4	- 25	1,17€
62788	FOLIO	- 25	1,22€
63108	FOLIO PROLONGADO	- 25	1,31€

CARPETA COLGANTE CON VISOR SUPERIOR

Fabricada en cartulina kraft de 220 g/m². Incluye visor superior de 290 mm con etiquetas incluidas. Varillas metal flex. Lomo en V. **La carpeta.**



VISOR SUPERIOR

B



230 g/m²

CÓD.	FORMATO		
72498	DIN A4	- 50	0,95€
72499	FOLIO	- 50	1,02€
72500	FOLIO PROLONGADO	- 50	1,07€

CARPETA COLGANTE CON VISOR SUPERIOR

Fabricada en cartulina kraft eco de 230 g/m². Incluye visor superior de 10 mm. Con varilla metal flex. Lomo en V. **La carpeta.**



C

VISOR SUPERIOR

by

240 g/m²

CÓD.	FORMATO		
79122	DIN A4	- 25	1,51€
79123	FOLIO	- 25	1,75€

CARPETA COLGANTE CON VISOR SUPERIOR

Fabricada en cartulina kraft bicolor de 240 g/m². Incluye visor superior 80 mm y etiquetas. Con varilla metálica. Lomo en U de 30 mm reforzado. Máxima rigidez. **La carpeta.**



D

VISOR LATERAL, TIRAS INCLUIDAS

by



240 g/m²

CÓD.	FORMATO		
11470	DIN A4	- 25	1,27€
10251	FOLIO	- 25	1,48€

CARPETA COLGANTE CON VISOR LATERAL ARCÓN

Fabricada en cartulina de 240 g/m². Con varilla de acero, incorpora los visores con tiras de cartulina trepada. **La carpeta.**



VISOR LATERAL

E



A4 230 g/m²

CÓD.			
72496	- 25	1,00€	

CARPETA COLGANTE CON VISOR LATERAL

Fabricada en cartulina kraft eco de 230 g/m². Incluye visor lateral de 14 mm. Con varilla metal flex. Lomo en V. Con 330 mm entre ejes. Sistema de unión por solapa. Formato DIN A4. **La carpeta.**



F

VISOR LATERAL, TIRAS INCLUIDAS

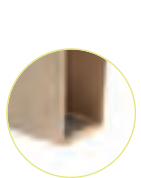

A4 230 g/m²

CÓD.			
58720	- 25	1,51€	

CARPETA COLGANTE CON VISOR LATERAL

Fabricada en cartulina kraft de 230 g/m². Incluye visor lateral. Varillas metal flex. Lomo en U de 20 mm reforzado. Sistema de unión por solapa. Formato DIN A4. **La carpeta.**



G

A4

CÓD.			
155881	1 5	10,92€	



VISOR

CARPETA COLGANTE CLASIFICADORA DIVISOFLEX®

Carpeta con cinco separadores para organizar todo tipo de documentación. Tapa delantera transparente formato DIN A4 con bolsa y hoja índice en blanco. Con etiqueta para realizar marcaciones en el lomo. Tapa posterior en PVC azul. Con cinco divisiones, cada una con separadores y fasteners individuales. Color: azul. **El paquete de 5 unidades.**



ACCESORIOS PARA CARPETAS COLGANTES



A



CÓD.



153626 - 25 0,32€

VISOR DE PLÁSTICO CRISTAL RÍGIDO PARA CARPETA COLGANTE

Visor transparente para carpetas colgantes fabricado en plástico. Muy útil y cómodo para nombrar las carpetas según su contenido. Contiene hueco para etiqueta; el otro extremo está cerrado, como tope, para que la tira no se salga. No incluye tira de papel. Medidas: 85 x 15 mm. **El visor.**



B



CÓD.



72520 - 1 10,90€

TIRAS DE PAPEL PARA VISORES DE CARPETAS COLGANTES

Etiquetas pretriqueladas con bordes en azul, naranja, verde y amarillo. Para carpetas colgantes de visor superior de 80 mm de largo. Personalizables en www.elbaprint.es. Paquetes de 10 hojas de 25 etiquetas. **El paquete de hojas.**

SOPORTES PARA CARPETAS COLGANTES

Q-CONNECT®

C



CÓD.

REF.



35518 KF00830 - 1 44,97€

SOPORTE PARA CARPETAS COLGANTES

SopORTE metálico de rejilla para carpetas colgantes de tamaño folio prolongado. Con ruedas. Capacidad para 60 carpetas. Color plata. No incluye carpetas. Medidas: 380 x 325 x 300 mm. **El soporte.**

Q-CONNECT®

D

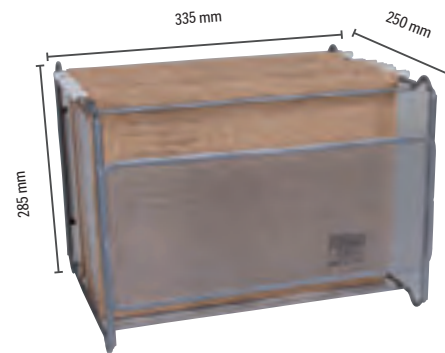

CÓD.

REF.



35520 KF00832 - 1 20,18€

SOPORTE PARA CARPETAS COLGANTES

SopORTE metálico de rejilla para carpetas colgantes de formato DIN A4. Con capacidad para 50 carpetas. Color plata. No incluye carpetas. Medidas: 335 x 285 x 250 mm. **El soporte.**

Q-CONNECT®

E

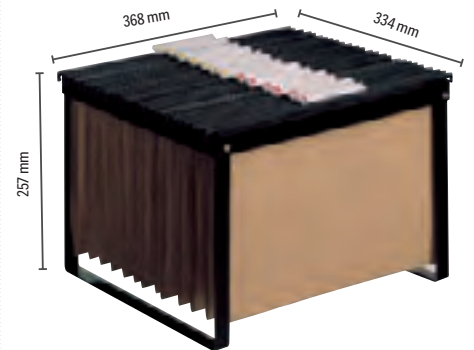

CÓD.

REF.



43522 KF15265 - 1 29,28€

SOPORTE PARA CARPETAS COLGANTES

Bastidor de sobremesa fabricado con pletina de hierro, adaptado para formatos folio y DIN A4. Pintado en epoxi. Color negro. Capacidad para 25 carpetas. No incluye carpetas. Medidas: 368 x 257 x 334 mm. **El soporte.**

ARCHIVO



F

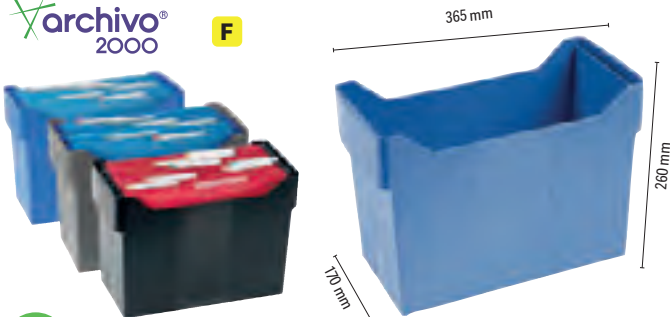

CÓD.

COLOR



46720 ● AZUL - 1 20,46€

46719 ● GRIS - 1 20,46€

46721 ● NEGRO - 1 20,46€

SOPORTE PARA CARPETAS COLGANTES

Cajetín de archivo sostenible para carpetas colgantes formato DIN A4 visión superior. Fabricado en poliestireno 100% reciclado y reciclable. Su diseño con asas laterales permite el archivo de 20 carpetas colgantes. No incluye carpetas. Medidas: 365 x 260 x 170 mm. **El soporte.**



G

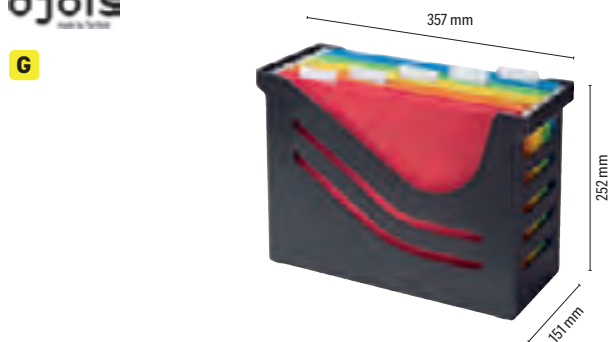

CÓD.



165430 - 1 18,49€

SOPORTE PARA CARPETAS COLGANTES

Caja archivadora de plástico 100% reciclado. Contiene 5 carpetas colgantes formato DIN A4 en colores surtidos. Capacidad hasta 15 carpetas colgantes de A4. Incluye visores para nombrar las carpetas. Color negro. Medidas: 357 x 252 x 151 mm. **El soporte.**



UNIDAD MÍNIMA DE VENTA



PERMITE APERTURA DE ENVASE



MEDIDAS: ANCHO X ALTO X PROFUNDIDAD

CARRITOS PARA CARPETAS COLGANTES

Q-CONNECT® A



450 mm 540 mm 650 mm



Ruedas giratorias

CÓD.	REF.	📦	📦
43521	KF15266	-	1 106,68€

Q-CONNECT® B



390 mm 540 mm 650 mm



Ruedas giratorias

CÓD.	REF.	📦	📦
43520	KF15267	-	1 89,11€

rocada C



410 mm 600 mm 690 mm



Ruedas giratorias

CÓD.	📦	📦
35015	-	1 170,89€

CARRITO PARA CARPETAS COLGANTES

Carrito con ruedas giratorias para carpetas colgantes con el piso inferior extraíble. Fabricado con tubo de hierro y pasamano. Capacidad para 100 carpetas tamaño folio. Pintado en epoxi. Color negro. No incluye carpetas. Ruedas giratorias y dos de ellas con freno. Medidas: 450 x 650 x 540 mm. **El carrito.**

CARRITO PARA CARPETAS COLGANTES

Carrito con ruedas giratorias para carpetas colgantes, fabricado con tubo de hierro y pasamano. Capacidad para 100 carpetas tamaño folio. Incorpora una bandeja inferior metálica para poner cosas. Pintado en epoxi. Color negro. No incluye carpetas. Medidas: 390 x 650 x 540 mm. **El carrito.**

CARRITO PARA CARPETAS COLGANTES

Carro carpetero para carpetas colgantes de formatos DIN A4, folio y folio prolongado. Robusta estructura metálica con ruedas para su desplazamiento. Capacidad aproximada: 45 carpetas. Color blanco. Medidas: 410 x 690 x 600 mm. **El carrito.**

CAJAS DE ARCHIVO DEFINITIVO



VER VIDEO MONTAJE



D



CÓD.	REF.	FORMATO	MEDIDAS	LOMO	📦	📦
171291	DF27	DIN A4	325 x 250 x 82 mm	82 mm	-	1 1,10€
171285	DF23	FOLIO	365 x 100 x 251 mm	100 mm	-	1 1,16€
171286	DF24	FOLIO PROLONGADO	388 x 116 x 275 mm	116 mm	-	1 1,30€
171287	DF25	FOLIO DOBLE ANCHO	367 x 200 x 251 mm	200 mm	-	1 1,95€

* Cartón 400 g/m².



CAJA ARCHIVO DEFINITIVO CARTÓN 100% RECICLADO

Caja de archivo definitivo para almacenar, organizar y proteger documentos y facturas. Con sistema de montaje manual muy simple. La caja tiene un código QR que redirigirá a un video con las instrucciones de montaje. Fabricada con cartón ondulado 100% reciclado y reciclable de 325 g/m². Con ollao lateral y frontal acompañado de 2 zonas amplias de etiquetaje que permiten almacenarlas tanto en posición vertical como horizontal. Compatible con los cajones contenedores Liderpapel 171283, 171284, 171289 y 171290. Color kraft. **La caja.**



AUTOMONTABLE

E



CÓD.	REF.	📦	📦
171288	DF26	-	1 1,32€

CAJA ARCHIVO DEFINITIVO AUTOMÁTICA CARTÓN 100% RECICLADO

Caja de archivo definitivo para almacenar, organizar y proteger documentos y facturas formato DIN A4. La caja posee un sistema de montaje automático que permite que quede montada con tan solo desplegarla. Fabricada con cartón ondulado 100% reciclado y reciclable de 325 g/m². Con 2 zonas amplias de etiquetaje que permiten almacenarlas tanto en posición vertical como horizontal. Esta caja de archivo definitivo en color blanco tiene un lomo de 100 mm. Compatible con los cajones contenedores Liderpapel 171283, 171284, 171289 y 171290. Medidas: 360 x 100 x 255 mm. **La caja.**



CAJAS DE ARCHIVO DEFINITIVO



A

325 g/m ²	CÓD.	REF.	FORMATO	MEDIDAS (mm)	📦	📦	
	15076	DF03	CUARTO	278 x 213 x 105 mm	1 10	10	1,09€
14309	DF02	FOLIO	365 x 251 x 100 mm	1 10	10	1,06€	
14310	DF01	FOLIO PROLONGADO	388 x 275 x 116 mm	1 10	10	1,25€	
15372	DF04	LISTADOS DE ORDENADOR	430 x 316 x 116 mm	1 10	10	2,00€	
74866	DF13	DOBLE ANCHO	367 x 251 x 200 mm	1 50	10	1,94€	

340 g/m ²	CÓD.	REF.	FORMATO	MEDIDAS (mm)	📦	📦	
	11430	DF21*	FOLIO	365 x 251 x 100 mm	1 10	10	1,06€
11431	DF22*	FOLIO PROLONGADO	388 x 275 x 116 mm	1 10	10	1,25€	

CAJAS DE ARCHIVO DEFINITIVO CARTÓN

Caja de archivo definitivo para almacenar, organizar y proteger documentos y facturas. Con sistema de montaje manual muy simple. Fabricada con cartón ondulado 100% reciclado y reciclable. Con ollao lateral y frontal acompañado de 2 zonas amplias de etiquetaje que permiten almacenarlas en posición vertical u horizontal. **La caja.**



AUTOMONTABLE

B



512 g/m ²	CÓD.	REF.	MEDIDAS	CAPACIDAD	📦	📦	
171284	GA02	387 x 333 x 260 mm	3 CAJAS Fº	- 5	5	5,65€	
171283	GA01	430 x 383 x 265 mm	4 CAJAS Fº	- 5	5	5,77€	

CAJÓN CONTENEDOR DE CARTÓN. AUTOMÁTICO

Cajón contenedor de archivo ideal para almacenar documentos, carpetas y archivo definitivo. Sistema de montaje automático que permite que la caja quede montada de forma instantánea. Solo es necesario presionar en los vértices para que el fondo de la caja quede montado. La tapa es removible para poder insertar y extraer los archivos con mayor comodidad. Con asas en los laterales para transporte cómodo y seguro. Zona de etiquetaje para poder identificar los archivos u objetos almacenados en su interior. Color blanco. Fabricado en cartón 100% reciclado y reciclable de 512 g/m². **El cajón.**



C



VER VIDEO MONTAJE



512 g/m ²	CÓD.	REF.	MEDIDAS	CAPACIDAD	📦	📦	
171290	GA04	387 x 333 x 260 mm	3 CAJAS Fº	- 1	1	5,05€	
171289	GA03	540 x 410 x 300 mm	5 CAJAS Fº	- 1	1	6,64€	

CAJÓN CONTENEDOR DE CARTÓN

Cajón contenedor de archivo ideal para almacenar documentos, carpetas y archivo definitivo. Montaje manual sencillo y rápido sin necesidad de cinta o adhesivos. El cajón tiene un código QR que redirigirá a un video con las instrucciones de montaje. Con tapa fija y cierre con lengüeta para una mayor seguridad y resistencia. Con asas en los laterales para un transporte cómodo y seguro. Zona de etiquetaje para poder identificar los archivos u objetos almacenados en su interior. Color kraft. Fabricado en cartón 100% reciclado y reciclable de 512 g/m². **El cajón.**



D



375 g/m ²	CÓD.	MEDIDAS	📦	📦	
62770	260 x 374 x 103 mm	- 1	1	2,34€	
62771	260 x 374 x 153 mm	- 1	1	2,55€	

CAJAS DE ARCHIVO DEFINITIVO CARTÓN

Fabricadas en cartón 100% reciclado y 100% reciclable. Muy resistente. Ideal para archivar documentos y archivos formatos DIN A4 y folio. Tapa con cierre por lengüeta para mayor seguridad. Cartón de 375 g/m². **La caja.**



E



375 g/m ²	CÓD.	📦	📦	
62768	-	1	1	9,15€

CAJÓN PARA ARCHIVO DEFINITIVO CARTÓN

Archivo muy resistente, para guardar documentos, carpetas y archivo definitivo. Fabricado en cartón 100% reciclado y 100% reciclable. Asa de transporte y zona de etiquetaje. Capacidad para 4 cajas de archivo definitivo de 80 mm, 3 cajas de archivo definitivo de 100 mm u 8 carpetas de anillas. Cartón de 375 g/m². Medidas interiores: 260 x 325 x 375 mm. Medidas: 400 x 340 x 269 mm. **El cajón.**

ARCHIVO



UNIDAD MÍNIMA DE VENTA



PERMITE APERTURA DE ENVASE



MEDIDAS: ANCHO X ALTO X PROFUNDIDAD



A



CÓD. 62769 - 1 9,87€

CAJÓN PARA ARCHIVO DEFINITIVO CARTÓN

Archivo muy resistente, con doble capa de cartón en la base y triple capa de cartón en las asas. Fabricado en cartón 100% reciclado y 100% reciclable. Tapa integrada, asa de transporte, zona de etiquetaje y cierre con lengüeta. Capacidad para 6 cajas de archivo definitivo de 80 mm, 5 cajas de archivo definitivo de 100 mm, 7 archivadores de palanca DIN A4 ó 12 carpetas de anillas. Cartón de 375 g/m². Medidas: 560 x 293 x 390 mm. Interior: 545 x 378 x 287 mm. **El cajón.**



B



CÓD. 26677 - 1 10,15€

CAJÓN PARA ARCHIVO DEFINITIVO CARTÓN

Caja contenedor con tapa integrada automontable de gran capacidad, fabricada en cartón con impresión para identificar los documentos. Con asas para facilitar su transporte. Montaje fácil y rápido. Permite guardar 5 cajas de archivo definitivo de 100 mm de lomo. Tamaño folio. Color gris. Cartón de 450 g/m². Medidas: 450 x 345 x 280 mm. Interior: 448 x 343 x 277 mm. **El cajón.**



C



CÓD. 169156 REF. CL01 - 1 2,17€

CAJA CHEQUE-LIBRO

Caja de cartón reforzado con asa diseñada para organizar y almacenar libros de texto y material escolar. Color verde. Medidas: 393 x 120 x 393 mm. La caja.



D

CÓD.	REF.	COLOR	TAMAÑO	MEDIDAS	Iconos	Precio
17303	DF05	● AZUL	FOLIO	260 x 360 x 100 mm	1 5	5,04€
16447	DF06	○ BLANCO	FOLIO	260 x 360 x 100 mm	1 5	5,04€
16642	DF08	● MARRÓN	FOLIO	260 x 360 x 100 mm	1 5	5,04€
16445	DF09	● NEGRO	FOLIO	260 x 360 x 100 mm	1 5	5,04€
16641	DF10	● ROJO	FOLIO	260 x 360 x 100 mm	- 1	5,04€
17302	DF11	● VERDE	FOLIO	260 x 360 x 100 mm	1 5	5,04€
11351	DF14	● AZUL	FOLIO PROLONGADO	275 x 387 x 105 mm	- 1	5,97€
11352	DF15	○ BLANCO	FOLIO PROLONGADO	275 x 387 x 105 mm	1 5	5,97€
11353	DF16	● GRIS	FOLIO PROLONGADO	275 x 387 x 105 mm	1 5	5,97€
11356	DF19	● ROJO	FOLIO PROLONGADO	275 x 387 x 105 mm	1 5	5,97€

CAJAS DE ARCHIVO DEFINITIVO POLIPROPILENO

Archivo definitivo fabricado en polipropileno corrugado de 3 mm de espesor, de gran resistencia a la humedad y al agua, de gran durabilidad y fácil montaje. Tamaños folio y folio prolongado. **El archivo.**



E



CÓD.	COLOR	FORMATO	MEDIDAS	MEDIDAS INTERIORES	Iconos	Precio
78290	○ BLANCO	DIN A4	335 x 292 x 404 mm	333 x 285 x 390 mm	- 1	10,88€
78289	● GRIS	DIN A4	335 x 292 x 404 mm	333 x 285 x 390 mm	- 1	10,88€
78288	○ BLANCO	FOLIO	387 x 294 x 445 mm	380 x 287 x 430 mm	- 1	12,11€
78287	● GRIS	FOLIO	387 x 294 x 445 mm	380 x 287 x 430 mm	- 1	12,11€

CAJÓN PARA ARCHIVO DEFINITIVO CARTÓN

Contenedor fabricado en cartón 100% reciclado un 50% más resistente, con doble grosor en paredes y base. Montaje automático Fastfold™. Apilable en altura hasta 4 cajas. 100 % reciclable. Capacidad para 4 cajas de archivo definitivo. Cartón de 515 g/m². **El cajón.**



CAJAS DE ARCHIVO DEFINITIVO



A

240
g/m²

CÓD.

43606 1 100 2,68€

BOLSA ARCHIVO DEFINITIVO KRAFT

Fabricado en papel Kraft bicolor de 240 g/m² con cintas de cierre. Tamaño folio. Medidas: 350 x 250 x 80 mm. **La bolsa archivo.**



ÁLBUMES DE FOTOS



B

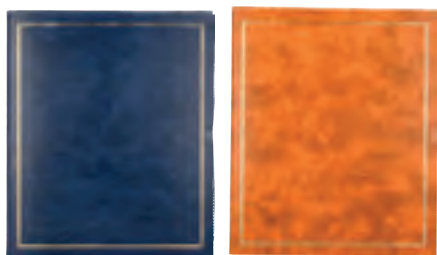

CÓD. REF. COLOR

166684 F001 AZUL - 1 14,32€

166685 F002 MARRÓN - 1 14,32€

ÁLBUM DE FOTOS

Clásico álbum de fotos para todos tus momentos y mejores recuerdos. Cómodo y versátil, con anillas que permiten más capacidad de hojas. Contiene 20 hojas autoadhesivas en cartón blanco y lámina protectora de PVC. Medidas: 325 x 270 mm. **El álbum.**



C



CÓD. REF.

166686 F003 - 1 14,32€

ÁLBUM DE FOTOS

Clásico álbum de fotos para todos tus momentos y mejores recuerdos. Cómodo y versátil, con anillas que permiten más capacidad de hojas. Contiene 20 hojas autoadhesivas en cartón blanco y lámina protectora de PVC. Medidas: 325 x 270 mm. **El álbum.**

HOJAS ÁLBUM DE FOTOS



D



CÓD. CANTIDAD MEDIDAS

167236 50 PÁGINAS 320 x 220 mm - 1 30,43€

167237 60 PÁGINAS 290 x 320 mm - 1 38,04€

ÁLBUM DE FOTOS ELLIPSE

Álbum en formato práctico y atractivo para fotos de 10 x 15 cm. La cubierta está fabricada con papel efecto PU de alta calidad, muy agradable al tacto y con una excelente resistencia a los golpes y durabilidad en el tiempo. Las páginas interiores del álbum son de cartulina blanca de 250 g/m². Con su papel de alta calidad, este álbum permite una excelente conservación de las fotografías. Altamente ecológico se fabrica al 100% en Francia. Color rosa con adorno de espiral metalizada. **El álbum.**



E



A4

CÓD. REF.

74259 HJ01 - 20 0,58€

HOJA ADHESIVA PARA ÁLBUM DE FOTOS

Hojas autoadhesivas para álbum de fotos de 4 anillas. Cartón blanco y lámina protectora de PVC. Formato DIN A4. **El paquete de 20 hojas.**

PORTAFIRMAS



F



CÓD.

31283 - 1 17,15€

PORTAFIRMAS PLÁSTICO

Plástico PVC gofrado de alta calidad. Exterior color negro. Interior con Wire-O. 20 departamentos. Cartulina con escalera color rojo. Tamaño folio. **El portafirmas.**



G

250
x
335
mm



CÓD. COLOR N° DEPART.

17419 ● NEGRO 12 - 1 47,90€

22848 ● NEGRO 18 - 1 59,35€

22849 ● ROJO 18 - 1 59,35€

PORTAFIRMAS PLÁSTICO

Portafirmas extra con materiales acabados en simil piel y portada acolchada. Con lomo tipo fuele. Con compartimentos de doble cartulina reforzada y escalonada. Con visor en portada. Medidas: 250 x 335 mm. **El portafirmas.**



UNIDAD MÍNIMA DE VENTA



PERMITE APERTURA DE ENVASE



MEDIDAS: ANCHO X ALTO X PROFUNDIDAD





A



CÓD.	REF.	📦	📦	
18013	DT08	-	1	4,60€

CARPETA PORTACOMANDAS

Portanotas fabricado en cartón forrado en plástico soldado. Para talonario de camarero. Con tapa, pinza, bolsillo interior y presilla portabolígrafo. Contiene bolígrafo y talonario camarero. Medidas: 105 x 155 mm. **El portacomandas.**



B



CÓD.	REF.	FUNDAS	📦	📦	
37686	PM02	3	-	1	5,63€

CARPETA PORTAMENÚS

Ideal para establecimientos de hostelería. Fabricada en PVC con lomo de plástico rígido. Disponible en varios formatos y cantidad de páginas internas. Muy resistentes y fáciles de limpiar. **El portamenús.**



C



CÓD.	REF.	FORMATO	MEDIDAS	📦	📦	
300008	PM05	DIN A5	165 x 235 mm	-	1	15,62€
300007	PM04	DIN A4	225 x 320 mm	-	1	18,81€

CARPETA PORTAMENÚS

Carpeta ideal como portamenús para establecimientos de hostelería. Resistente y fácil de limpiar. Con 4 fundas. **El portamenús.**



D



CÓD.	REF.	📦	📦	
300009	PM06	-	1	17,46€

CARPETA PORTAMENÚS

Carpeta ideal como portamenús para establecimientos de hostelería. Resistente y fácil de limpiar. Con sujeción en las esquinas de las dos caras interiores. Formato DIN A4. Medidas: 225 x 320 mm. **El portamenús.**

LIBRO DE RESERVAS



E



CÓD.	REF.	📦	📦	
81075	LR01	-	1	7,88€

LIBRO DE RESERVAS

Tapa forrada en cartón de 1,5 mm de espesor. Papel estucado brillo de 115 g/m². Ideal para todo tipo de establecimientos que requieran de cita previa o reserva. Tapa dura. Espiral. 80 hojas. Formato DIN A4. Medidas: 210 x 297 mm. **El libro de reservas.**



PORTANOTAS

Q-CONNECT® **A**

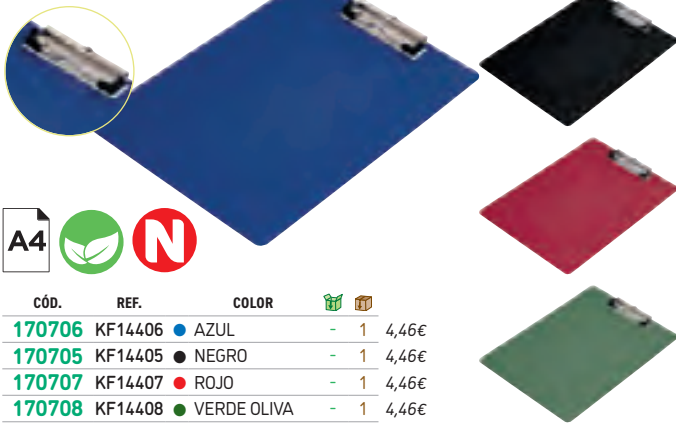

CÓD.	REF.	COLOR			
170706	KF14406	● AZUL	-	1	4,46€
170705	KF14405	● NEGRO	-	1	4,46€
170707	KF14407	● ROJO	-	1	4,46€
170708	KF14408	● VERDE OLIVA	-	1	4,46€

PORTANOTAS DE PLÁSTICO

Portanotas fabricado con un tablero de espuma cubierto de PP rígido que incluye un 50% de material reciclado. Garantiza durabilidad y sostenibilidad. Su clip de metal resistente mantiene los papeles firmemente sujetos, proporcionando seguridad y estabilidad. Es adecuado tanto para papeles de tamaño folio como DIN A4. Medidas: 23 x 33,5 cm. **El portanotas.**

Q-CONNECT® **B**



CÓD.	REF.	COLOR			
170710	KF14410	● AZUL	-	1	5,59€
170709	KF14409	● NEGRO	-	1	5,59€
170711	KF14411	● ROJO	-	1	5,59€
170712	KF14412	● VERDE OLIVA	-	1	5,59€

CARPETA DE PLÁSTICO CON PINZA

Carpeta fabricada con un tablero de espuma cubierto de PP rígido, que contiene un 50% de material reciclado. Garantiza resistencia y sostenibilidad. Su clip de metal resistente y su solapa plegable proporcionan una protección adicional. Apto para uso con papeles tamaño folio y DIN A4. Color negro. Medidas: 24 x 32 cm. **La carpeta.**

Q-CONNECT® **C**



CÓD.	REF.	COLOR			
26152	KF01301	● AZUL	-	1	4,67€
26151	KF01300	● NEGRO	-	1	4,67€
26153	KF01302	● ROJO	-	1	4,67€
26154	KF01303	● VERDE	-	1	4,67€

CARPETA DE PLÁSTICO CON PINZA

Portanotas de cartón forrado en plástico soldado. Con tapa, bolsillo transparente en su interior, presilla portabolígrafo y pinza de gran resistencia para una perfecta sujeción del papel. Formato DIN A4. **La carpeta.**

lider papel **D**



PINZA SUPERIOR

CÓD.	REF.	COLOR			
24967	MS03	● AZUL	-	1	8,84€
24969	MS04	● NEGRO	-	1	8,84€



PINZA INTERIOR LATERAL

CÓD.	REF.	COLOR			
29667	MS02	● NEGRO	-	1	8,84€



CARPETA DE PLÁSTICO CON PINZA

Portanotas de cartón forrado en plástico soldado. Con tapa y pinza disponible en la parte superior o interior lateral, con pinza de gran resistencia. Tamaño folio. **La carpeta.**

E.A. ALLIPIRE **E**



CÓD.			
156020	-	1	18,10€

CARPETA DE PLÁSTICO CON PINZA

Carpeta con clip y con tapa pensada para un uso intensivo. Goma lateral interior para asegurar el contenido y poder transportarlo. Clip en metal y soporte para sujetar un bolígrafo. Bolsillo interior transparente para colocar documentos formato DIN A4. Color negro. **La carpeta.**

SAIRO **F**



CÓD.	FORMATO			
31287	CUARTO	-	1	7,88€
31291	DIN A4	-	1	11,31€

CARPETA DE PLÁSTICO CON PINZA

Carpeta con pinza. Fabricada en cartón forrado en plástico soldado, interior y exteriormente. Mecanismo niquelado. Color negro. **La carpeta.**

ARCHIVO



UNIDAD MÍNIMA DE VENTA



PERMITE APERTURA DE ENVASE



MEDIDAS: ANCHO X ALTO X PROFUNDIDAD



A



CÓD.	COLOR			
150248	● AZUL	-	1	11,29€
150249	● NEGRO	-	1	11,29€

PORTANOTAS DE PVC

Portabloc de cartón compacto forrado con refuerzo en base metálico. Con pinza metálica. Tamaño folio. **El portanotas.**

Q-CONNECT®

B



CÓD.	REF.			
77878	KF01297	-	1	3,54€

PORTANOTAS DE PVC

Fabricado en cartón forrado en plástico soldado. Con presilla portafolios metálica de gran resistencia para una perfecta sujeción del papel. Con presilla portabolígrafos. Para DIN A4 y folio. Color azul. Medidas: 220 x 310 mm. **El portanotas.**

Q-CONNECT®

C



CÓD.	REF.	FORMATO		
26147	KF01304	DIN A4	-	1 4,90€
300021	KF11208	DIN A3	-	1 5,82€

PORTANOTAS DE CARTÓN

Fabricado en cartón extraduro, con pinza metálica de 150 mm. Superficie lisa que facilita la escritura. Color marrón. Formato DIN A4 y DIN A3. **El portanotas.**

Q-CONNECT®

D



CÓD.	REF.			
155770	KF05595	-	1	14,08€

PORTANOTAS METÁLICO

Fabricado en metal extraduro, con pinza metálica de 150 mm de gran resistencia para una perfecta sujeción del papel. Superficie lisa que facilita la escritura. Color gris metálico. Formato DIN A4. **El portanotas.**

Q-CONNECT®

E

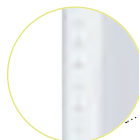

CÓD.	REF.			
37683	KF03301	-	1	6,25€

PORTANOTAS DE POLIPROPILENO

Fabricado en plástico extraduro, con pinza metálica. Superficie lisa para proporcionar una fácil escritura sobre el papel. Color transparente. Formato DIN A4. **El portanotas.**

Q-CONNECT®

F



CÓD.	REF.			
37682	KF03300	-	1	5,31€

PORTANOTAS DE POLIPROPILENO

Fabricado en polipropileno, con pinza metálica. Color negro. Formato DIN A4. **El portanotas.**

Q-CONNECT®

G



CÓD.	REF.	COLOR		
155960	KF11245	○ BLANCO	-	1 5,59€
155961	KF11247	● CELESTE	-	1 5,59€
155962	KF11244	● ROJO	-	1 5,59€
155963	KF11246	● VERDE	-	1 5,59€

PORTANOTAS DE PLÁSTICO

Fabricado en plástico rígido, con presilla metálica de gran resistencia para una perfecta sujeción del papel. Superficie lisa para facilitar la escritura. Colores vivos. Formato DIN A4. **El portanotas.**

Q-CONNECT®

H



CÓD.	REF.			
77879	KF21625	-	1	9,20€

PORTANOTAS DE POLIPROPILENO

Fabricado en plástico rígido, con presilla metálica de gran resistencia para una perfecta sujeción del papel. Superficie lisa para facilitar la escritura. Color azul. Formato DIN A4. **El portanotas.**



PORTANOTAS

MAUL **A**



A4	CÓD.	COLOR			
	171854	● AZUL	-	1	11,97€
	171852	○ BLANCO	-	1	11,97€
	171855	● NEGRO	-	1	11,97€
	171853	● ROJO	-	1	11,97€

PORTANOTAS DE PLÁSTICO RECICLADO

Fabricado con más del 85 % de plástico reciclado. Tope para papel a la izquierda, soporte integrado para bolígrafos. Pinza ancha con fuertes muelles metálicos. Formato DIN A4. **El portanotas.**

MAUL **B**

B

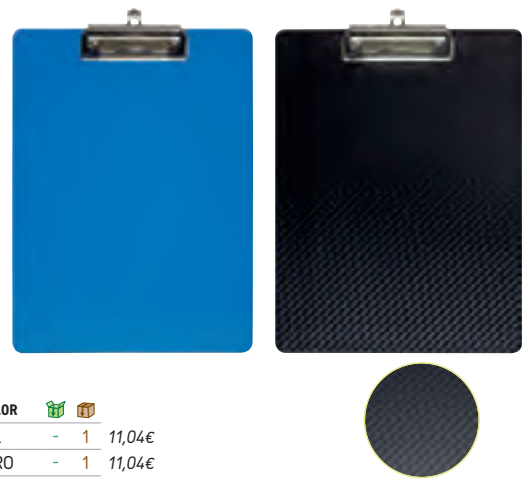

A4	CÓD.	COLOR			
	171856	● AZUL	-	1	11,04€
	171857	● NEGRO	-	1	11,04€

PORTANOTAS DE POLIPROPILENO

Parte superior fabricada en polipropileno flexible. Resistente al agua. Ideal para aplicaciones especiales: panaderías, cámaras frigoríficas y carros. Superficie de fácil agarre con patrón gofrado. Pinza en U con empuñadura. Tiene un ojal de suspensión retráctil. Reverso en negro. Formato DIN A4. **El portanotas.**

MAUL **C**

C



A5 **N**

A5	CÓD.				
	171858	-	1	2,55€	

PORTANOTAS DE PVC

Tablero hecho de cartón con revestimiento de plástico. Clip plano cromado de fácil agarre. Se puede colgar, con gancho retráctil. Formato DIN A5. Color negro. **El portanotas.**

MAUL **D**

D



A4 **N**

A4	CÓD.				
	171859	-	1	11,04€	

PORTANOTAS DE POLIPROPILENO

Tablero hecho de polipropileno flexible de doble capa. Se puede utilizar a temperaturas entre -10° C y +60° C, resistente al agua. Ideal también para panaderías, cámaras de refrigeración y camiones. Protege el contenido de la suciedad. Formato DIN A4. Color negro. **El portanotas.**

MAUL **E**

E

A4 **N**

A4	CÓD.	COLOR			
	171860	● MARRÓN	-	1	7,06€
	171861	● NEGRO	-	1	7,06€

PORTANOTAS DE CARTÓN

Fabricado en cartón. Clip plano cromado de fácil agarre para una sujeción segura de los documentos. Formato DIN A4. **El portanotas.**

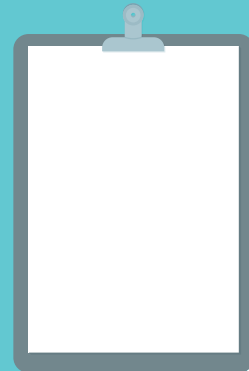
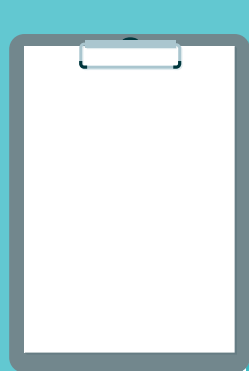
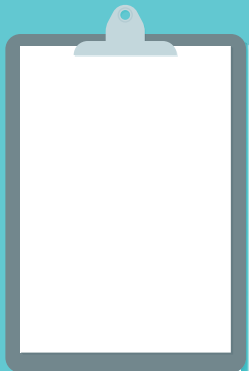
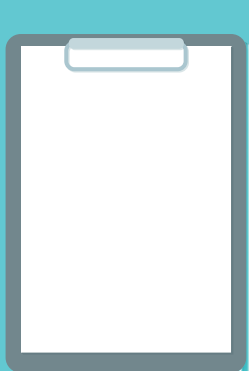



A



CÓD.	REF.	COLOR			
49301	KF18421	● AZUL	-	1	54,98€
49300	KF18422	● MANDARINA	-	1	54,98€
75225	KF18413	● ROSA	-	1	54,98€
49299	KF18423	● VERDE	-	1	54,98€

FICHERO DE CAJONES DE SOBREMESA DE PLÁSTICO

Módulo organizador de 5 cajones traslúcido. Fabricado en poliestireno de gran calidad y resistencia. Cajones traslúcidos con tope de seguridad y suave deslizamiento. Apilamiento perfecto y estable, con la simple colocación de un módulo de cajones sobre otro. Válido para formatos DIN A4, folio y subcarpetas. Se entrega montado, listo para utilizar. Carcasa color cristal. Medidas interiores cajones: 323 x 234 x 38 mm. Medidas exteriores: 340 x 270 x 260 mm. Fabricado en España.

El fichero.



B



COLORES CLÁSICOS

CÓD.	REF.	COLOR			
163507	KF11529	● AZUL	-	1	78,40€
163508	KF11530	○ BLANCO	-	1	78,40€
163509	KF11531	● NEGRO	-	1	78,40€
163510	KF11532	● ROJO	-	1	78,40€

FICHERO DE CAJONES DE SOBREMESA DE PLÁSTICO

Módulo organizador de 5 cajones sostenible. Fabricado en poliestireno 100% reciclado y reciclable. Cajones con tope de seguridad y suave deslizamiento. Módulo válido para formatos DIN A4, folio y subcarpetas. Apilamiento perfecto y estable, con la simple colocación de un módulo de cajones sobre otro. Carcasa color gris. Medidas interiores cajones: 323 x 234 x 38 mm. Dimensiones: 340 x 270 x 260 mm. Fabricado en España. **El fichero.**



COLORES PASTEL

CÓD.	REF.	COLOR			
163511	KF11533	● AZUL	-	1	78,40€
163512	KF11534	● LAVANDA	-	1	78,40€
163513	KF11535	● ROSA	-	1	78,40€
163514	KF11536	● VERDE	-	1	78,40€



C



CÓD.	REF.	COLOR			
163908	KF16944	● AZUL	-	1	69,35€
163909	KF16945	● GRIS	-	1	69,35€

FICHERO DE CAJONES DE SOBREMESA DE PLÁSTICO

Módulo de sobremesa con carcasa gris y 6 cajones. Fabricado en poliestireno de gran calidad y resistencia. Apilable. Cajones con tope de seguridad y suave deslizamiento. Válido para formatos DIN A4, folio y subcarpetas. Incluye bandeja organizadora con 4 compartimentos en la parte superior para tener siempre a mano los accesorios de oficina. Medidas: 350 x 255 x 280 mm. **El fichero.**



D



CÓD.	COLOR			
153832	● AZUL	-	1	45,20€
164647	● LAVANDA	-	1	45,20€
153833	● VERDE	-	1	45,20€

FICHERO DE CAJONES DE SOBREMESA DE PLÁSTICO

Fichero de plástico de cuatro cajones para documentos DIN A4. Dos cajones pequeños y 2 grandes de mayor capacidad. Con tirador integrado, espacio para etiquetar e identificar el contenido y pies de goma antideslizantes. Medidas: 245 x 285 x 365 mm. **El fichero.**



FICHEROS DE CAJONES DE SOBREMESA

archivo®
2000

A



CÓD.	REF.	COLOR	CAJONES			
1	43588	KF18424	● AZUL	5	-	1 70,54€
2	43589	KF18427	● GRIS	5	-	1 70,54€
3	43581	KF18431	● AZUL	6	-	1 84,62€
4	43582	KF18434	● GRIS	6	-	1 84,62€



FICHERO DE CAJONES DE SOBREMESA DE PLÁSTICO

Módulos de cajones sostenibles apilables. Fabricado en poliestireno 100% reciclado y reciclable. Cajones con tope de seguridad y suave deslizamiento. Incluye una bandeja organizadora en la parte superior. Apilamiento perfecto y estable, con la simple colocación de un módulo de cajones sobre otro. Válido para formatos A4, folio y documentos de hasta 270 x 325 mm. Su diseño ergonómico y funcional facilita un apilamiento muy estable con la simple colocación de un módulo sobre otro. Medidas: 305 x 215 x 370 mm. **El fichero.**

LEITZ®

B



CÓD.			
169275	-	1	117,83€

FICHERO DE CAJONES DE SOBREMESA RECYCLE

Atractivo buc de cajones de calidad superior fabricado con un mínimo del 90% de plástico reciclado posconsumo apto para DIN A4+ en un llamativo y elegante acabado mate. Clima neutro gracias a la reducción y compensación de CO₂, 100% reciclable y con certificación medioambiental Blue Angel. Está hecho para durar. Medidas: 287 x 270 x 363 mm. **El fichero.**



ARCHIVO

ESALUMPER

C



ESALUMPER

D



CÓD.	CAJONES			
167231	6	-	1	92,84€
167233	11	-	1	74,17€

FICHEROS DE CAJONES DE SOBREMESA BOX MULTI BEE

Fabricado en plástico reciclado posconsumo. Con certificación Blue Angel. La caja está diseñada como un bloque único, por lo que es más resistente, ultrarrígida y duradera. Se puede apilar gracias a los 4 relieves que garantizan la estabilidad de las cajas. Los cajones son agradables de usar, deslizantes y silenciosos, equipados con un tope de seguridad. Están equipados con un portaetiquetas para identificar cada compartimento. Tiene una garantía de 25 años y es respetuoso con el medioambiente. **El fichero.**

CÓD.	FORMATO	CAJONES	MEDIDAS			
1	156053	DIN A4+ HORIZONTAL	5 355 x 270 x 271 mm	-	1	74,17€
2	156054	DIN A4+ VERTICAL	5 278 x 347 x 271 mm	-	1	74,17€
3	156056	DIN A4+	5 350 x 320 x 288 mm	-	1	112,12€
4	153689	DIN A4+	6 270 x 271 x 355 mm	-	1	75,54€

FICHERO DE CAJONES DE SOBREMESA PLÁSTICO

Clasificador individual de cajones para DIN A4+. Superponible. Deslizamiento perfecto de los cajones, con un stop de seguridad y portaetiquetas con etiquetas suministradas. Color negro con cajones arlequín, cada cajón tiene un color diferente que lo hace más moderno y permite identificar con más facilidad los documentos. **El fichero.**



UNIDAD MÍNIMA DE VENTA



PERMITE APERTURA DE ENVASE



MEDIDAS: ANCHO X ALTO X PROFUNDIDAD



A



CÓD.	CAJONES	MEDIDAS			
171680	6	347 x 278 x 271 mm	-	1	79,68€
171681	3	347 x 278 x 130 mm	-	1	56,04€

FICHERO DE CAJONES DE SOBREMESA DE PLÁSTICO

Módulo archivador con cajones para clasificar documentos en formato DIN A4 y DIN A4+, bolsillos elásticos de 24 x 32 cm, sobres de gran formato pero también pequeños objetos de oficina. Es adecuado para uso en oficina, hogar o escuela. Fabricado como un monobloc ultrarrígido, lo que garantiza una durabilidad excepcional. Sus 4 relieves permiten apilar múltiples unidades de forma segura, optimizando el espacio en tu escritorio u estantería. **El fichero.**



B



	CÓD.	COLOR	MODELO			
	1	150850	BLANCO-NEGRO	5 CAJONES IGUALES	-	1 76,06€
	2	150852	NEGRO-MULTICOLOR	5 CAJONES IGUALES	-	1 76,06€
	3	150856	BLANCO-NEGRO	5 CAJONES MIXTOS	-	1 98,83€
	4	150858	NEGRO-MULTICOLOR	5 CAJONES MIXTOS	-	1 98,83€

FICHERO DE CAJONES DE SOBREMESA PLÁSTICO

Fichero muy resistente. Acabado con textura en relieve, contemporáneo y refinado. 5 cajones con asas ergonómicas y un agujero de agarre para facilitar la entrada del contenido. Indicado para carpetas de hasta formato 24 x 32 cm. Con almohadillas antideslizantes y etiquetas de indicación. Capacidad útil de un cajón: 322 x 244 x 40 mm. **El fichero.**



C

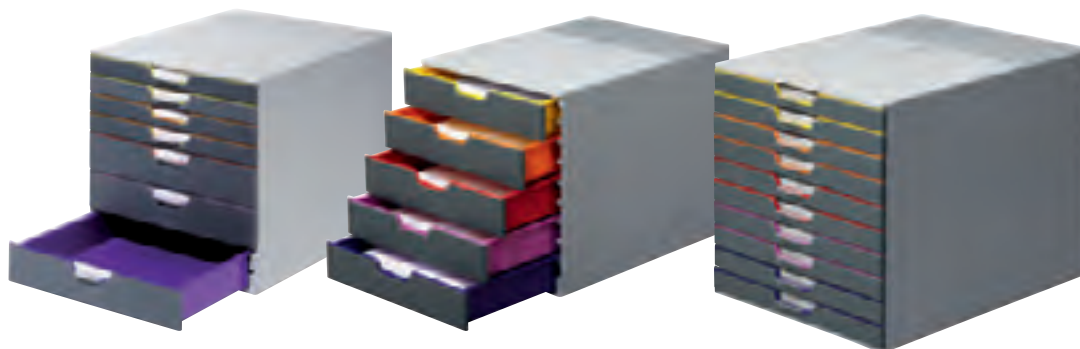

	CÓD.	CAJONES			
	78327	5	-	1	109,36€
	78329	7	-	1	123,38€
	78328	10	-	1	136,47€

FICHERO DE CAJONES DE SOBREMESA PLÁSTICO

Módulo de cajones fabricado en plástico con perfiles de color que facilitan la organización cuando está cerrado. Apilable sobre apoyos de goma. Cajones de fácil extracción con cierre de seguridad. Con etiquetas imprimibles. Para documentos formato DIN A4, C4, folio y carta. Sistema de organización y clasificación resistente y fácil de ensamblar. La unión de los módulos entre sí mediante clips permite la construcción de todo tipo de estructuras tanto en vertical como en horizontal. Medidas: 282 x 292 x 356 mm. **El fichero.**



D

	CÓD.			
	75226	-	1	62,46€

FICHERO DE CAJONES DE SOBREMESA DE PLÁSTICO

Módulo organizador de 5 cajones Archivotec traslúcido. Fabricado en poliestireno de gran calidad y resistencia. Cajones traslúcidos con tope de seguridad y suave deslizamiento. Apilamiento perfecto y estable, con la simple colocación de un módulo de cajones sobre otro. Válido para formatos A4, folios y subcarpetas. Se entrega montado, listo para utilizar. Carcasa color cristal y cajones cristal traslúcido. Medidas interiores cajones: 323 x 234 x 38 mm. Medidas exteriores: 340 x 270 x 260 mm. Fabricado en España. **El fichero.**



FICHEROS DE CAJONES DE SOBREMESA



A



Sistema de organización y clasificación resistente y fácil de ensamblar. La unión de los módulos entre sí mediante clips permite la construcción de todo tipo de estructuras tanto en vertical como en horizontal.

* Medidas en mm (ancho x alto x fondo).

* Medidas interiores cajones y bandejas:

- Pequeños: 322 x 265 x 22 mm.

- Medianos: 322 x 265 x 52 mm.

- Grandes: 322 x 265 x 82 mm.

* Colores: todas las referencias son en color gris, tanto la carcasa como los cajones y/o bandejas.



CÓD.	CAJONES	MEDIDAS			
49305	1* (CAPACIDAD 25 CARPETAS COLGANTES)	303 x 474 x 356 mm	-	1	167,70€
49303	3 (82 mm)	303 x 316 x 356 mm	-	1	111,72€
49304	5 (4 DE 52 mm - 1 DE 22 mm)	303 x 316 x 356 mm	-	1	115,12€
46725	6 (5 DE 52 mm - 1 DE 22 mm)	362 x 316 x 356 mm	-	1	112,91€
46723	9 (22 mm)	303 x 316 x 356 mm	-	1	123,62€
46724	11 (22 mm)	362 x 316 x 356 mm	-	1	142,89€

*Con cerradura. Para 25 carpetas colgantes (no incluidas).

FICHERO DE CAJONES DE SOBREMESA DE PLÁSTICO

Módulo sostenible Archisystem. Fabricado en poliestireno 100% reciclado y reciclable. Estructura reutilizable y ampliable vertical y horizontalmente. Válido para carpetas colgantes tamaño DIN A4 y folio. Capacidad máxima: 25 carpetas colgantes (no incluidas). Estructura reutilizable y ampliable vertical y horizontalmente. Robusto y fácil de ensamblar con clips de sujeción incluidos. Posibilidad de incorporar bases metálicas con ruedas y freno para su fácil desplazamiento. Cajón con tope de seguridad y tarjetero identificador de 64 x 12 mm. Color gris. Fabricado en España. **El fichero.**



UNIDAD MÍNIMA DE VENTA



PERMITE APERTURA DE ENVASE



MEDIDAS: ANCHO X ALTO X PROFUNDIDAD



Q-CONNECT®



A

COLORES OPACOS

CÓD.	REF.	COLOR			PRECIO
N 169176	KF17162	● AMARILLO PASTEL	-	1	3,16€
36179	KF04191	● AZUL	1	6	3,16€
156690	KF17248	○ BLANCO	1	6	3,16€
N 169174	KF17160	● CELESTE	-	1	3,16€
36181	KF04194	● GRIS	1	6	3,16€
156692	KF17250	● LAVANDA	1	6	3,16€
36177	KF04189	● NEGRO	1	6	3,16€
36178	KF04190	● ROJO	1	6	3,16€
N 169175	KF17161	● ROSA PASTEL	-	1	3,16€
36180	KF04192	● VERDE	-	1	3,16€
N 169173	KF17159	● VERDE MENTA	-	1	3,16€



COLORES TRANSLÚCIDOS

CÓD.	REF.	COLOR			PRECIO
36184	KF04197	● AZUL	1	6	3,16€
36186	KF04199	● GRIS OSCURO	1	6	3,16€
36188	KF04201	● NARANJA	1	6	3,16€
36182	KF04195	○ TRANSPARENTE	-	1	3,16€
36187	KF04200	● TURQUESA	1	6	3,16€
36185	KF04198	● VERDE	1	6	3,16€



BANDEJA DE SOBREMESA DE PLÁSTICO. APILABLE

Fabricada en plástico de alta resistencia, para archivar y clasificar documentos. Disponible en colores opacos y transparentes. Hendidura frontal para un fácil acceso. 1600 micras. Medidas: 240 x 70 x 340 mm. **La bandeja.**

LEITZ®

B



CÓD.	COLOR			PRECIO
169268	● AZUL	-	1	8,24€
169270	● NEGRO	-	1	8,24€
169269	● VERDE	-	1	8,24€

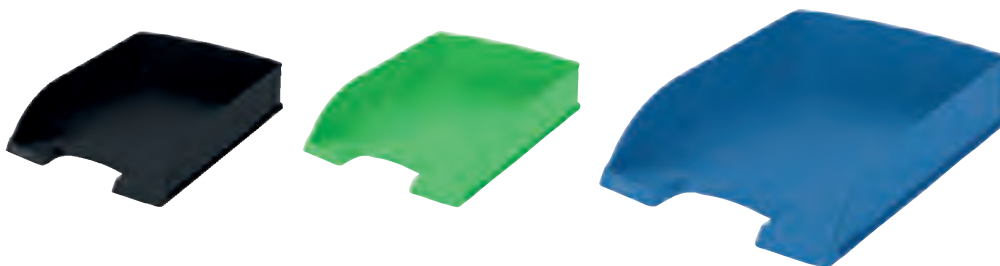

BANDEJA DE SOBREMESA RECYCLE

Atractiva bandeja portadocumentos de primera calidad fabricada con un 98% de plástico reciclado posconsumo, apta para DIN A4. Climáticamente neutro gracias a la reducción y compensación de CO₂, 100% reciclable y con certificación medioambiental Blue Angel. Bandeja robusta de papelería ecológica, moderna y contemporánea. Formato vertical. Medidas: 255 x 70 x 357 mm. **La bandeja.**

ESSELTE

C



CÓD.			PRECIO
170780	-	1	24,86€

SET DE BANDEJAS DE SOBREMESA

Juego de 4 bandejas de correo. Adecuado tanto para la oficina como para casa. Las bandejas son sólidas y estables. Su formato es ideal para documentos DIN A4+ y cada bandeja tiene una capacidad de hasta 500 hojas de papel. Portaetiquetas incluido en la bandeja, lo que facilita la identificación y clasificación de tus documentos. Colores surtidos. Medidas: 346 x 255 x 65 mm. **El set.**

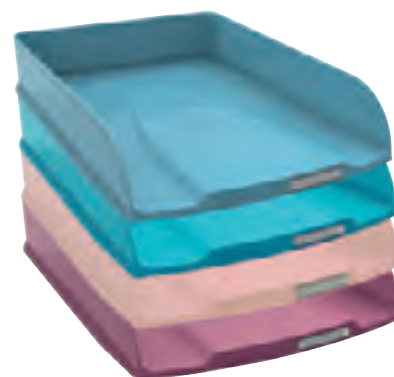

Esselte

D

CÓD.			PRECIO
164631	-	1	4,52€

BANDEJA DE SOBREMESA DE PLÁSTICO. APILABLE

Fabricada en poliestireno. Color lavanda. Medidas: 254 x 61 x 350 mm. **La bandeja.**



BANDEJAS DE SOBREMESA

cep

A



CÓD.	COLOR		
57165	● NEGRO	- 1	13,60€
72209	○ TRANSPARENTE	- 1	13,60€

BANDEJA DE SOBREMESA DE PLÁSTICO. APILABLE MAXI

Fabricada en poliestireno. Bandeja muy amplia para los listados y documentos de gran tamaño. Elegante, práctica y muy robusta, sus dos asas le permiten mover la bandeja con mucha facilidad. Apilable. Para documentos DIN A4 y hasta 24 x 32 cm. Medidas: 270 x 115 x 386 mm. **La bandeja.**

cep

B



57166

57156



CÓD.	ABERTURA	MEDIDAS		
57166	VERTICAL	257 x 66 x 348 mm	- 1	4,98€
57156	HORIZONTAL	260 x 69 x 351 mm	- 1	10,85€

BANDEJA DE SOBREMESA DE PLÁSTICO. APILABLE

Fabricada en poliestireno. Muy práctico, con una gran abertura en el frente, que le permitirá fácilmente organizar, recuperar y manipular su contenido. Para documentos de hasta 240 x 320 mm. Las bandejas se pueden apilar verticalmente o de forma escalonada. Apilable. Color negro. **La bandeja.**

cep

C



CÓD.		
72208	- 1	4,98€

BANDEJA DE SOBREMESA DE PLÁSTICO. APILABLE

Fabricada en poliestireno. Bandeja muy amplia, lo que permite acceder al contenido con mucha facilidad. Apilable. Para documentos de hasta 240 x 320 mm. Color transparente. Medidas: 257 x 66 x 348 mm. **La bandeja.**

cep

D

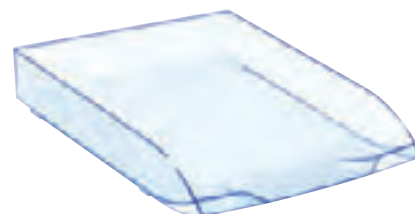

CÓD.		
57174	- 1	22,40€

BANDEJA DE SOBREMESA DE PLÁSTICO. APILABLE

Fabricada en poliestireno. La primera en dos colores: translúcida con bordes en azul. Una bandeja elegante con un estilo sobrio, acabado espejo. Apilable. Para documentos de hasta 240 x 320 mm. Medidas: 270 x 61 x 370 mm. **La bandeja.**

cep

E



CÓD.	COLOR		
63187	● AZUL	- 1	6,30€
63188	○ BLANCO	- 1	6,30€
63189	● ROSA	- 1	6,30€
63190	● VERDE	- 1	6,30€

BANDEJA DE SOBREMESA DE PLÁSTICO. APILABLE

Fabricada en poliestireno de alto impacto reciclable. Diseño contemporáneo, adecuado para todas las oficinas de todos los estilos. Amplia hendidura frontal para un fácil acceso. Apilable. Para documentos de hasta 240 x 320 mm. Medidas: 257 x 66 x 348 mm. **La bandeja.**

cep

F



CÓD.	COLOR		
75944	● AZUL	- 1	18,83€
75947	○ BLANCO	- 1	18,83€

BANDEJA DE SOBREMESA DE PLÁSTICO. APILABLE

Fabricada en poliestireno reciclable. De gran capacidad, ideal para grandes documentos y listados. Elegante, práctica y muy robusta. Con 2 asas laterales para mover la bandeja con mayor facilidad. Gran abertura en la parte delantera. Apilable. Medidas: 270 x 115 x 386 mm. **La bandeja.**

ARCHIVO



UNIDAD MÍNIMA DE VENTA



PERMITE APERTURA DE ENVASE



MEDIDAS: ANCHO X ALTO X PROFUNDIDAD

DURABLE

A

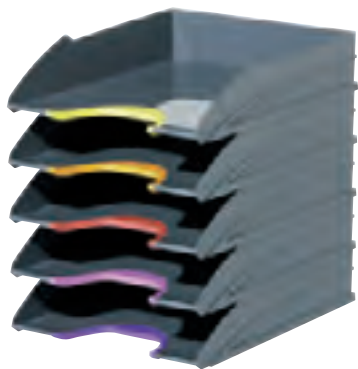
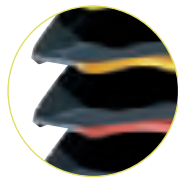

cód. **78330** - 1 44,05€

BANDEJA DE SOBREMESA DE PLÁSTICO. APILABLE

Fabricada en plástico de alta calidad. Con 5 bandejas con zona de agarre de colores surtidos. Diseño estable y robusto. Apilable en vertical o escalonadamente. Medidas: 255 x 55 x 330 mm. **La bandeja.**



B



cód. **153690** - 1 30,70€

BANDEJA DE SOBREMESA DE PLÁSTICO. APILABLE

Juego de 4 bandejas de correo Combo para documentos DIN A4+. Colores opacos surtidos. Suministrado con 12 elementos de superposición para poder aumentar la capacidad de documentos. Resistente, estable. Superponibles en vertical o en escalera; compatible con la mayoría de módulos del mercado. Portaetiqueta suministrado. Medidas: 243 x 254 x 346 mm. **El juego.**



C



CÓD.	COLOR			
163449	● AZUL	-	1	2,29€
163448	○ BLANCO	-	1	2,29€
163446	● MALVA	-	1	2,29€
163450	● ROSA	-	1	2,29€
163447	● VERDE	-	1	2,29€



BANDEJA DE SOBREMESA DE PLÁSTICO. APILABLE

Bandeja de sobremesa sostenible Ecogreen. Fabricada en poliestireno 100% reciclado y reciclable. Válida para formatos A4 y folio. Apilable en 3 posiciones, de forma vertical o escalonadamente. Hendidura frontal para facilitar el acceso a la documentación. Amplia selección de productos sostenibles ideales para la organización del hogar, la configuración de tu oficina en casa o complementar con el resto de accesorios de escritorio. Medidas: 345 x 255 x 60 mm. Fabricada en España. **La bandeja.**

LEITZ

D

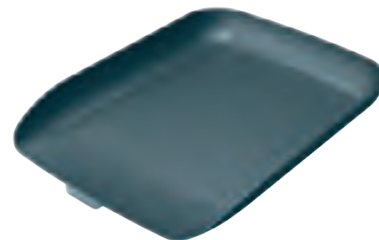

cód. **160234** - 1 9,19€

BANDEJA DE SOBREMESA COSY

Bandeja de sobremesa de calidad prémium con diseño minimalista y atractivos colores con acabado mate, adecuada para papel formato DIN A4. Color gris. Medidas: 268 x 358 x 126 mm. **La bandeja.**





A



cód.
75227 - 1 36,49€

BANDEJA DE SOBREMESA DE PLÁSTICO. APILABLE

Conjunto de 3 bandejas con elevadores sostenibles Jumbo Rack. Fabricado en poliestireno de gran calidad y resistencia. Se suministra sin montar. Separación entre las bandejas de 40 mm. Separadores fabricados con materia prima 100% reciclada y reciclable. Válida para formatos A4 y folio. Color de las bandejas: cristal transparente y soporte negro. Medidas exteriores: 350 x 285 x 280 mm. Fabricado en España. **El set.**



B



Pack 4 unidades varillas elevadoras. Fabricadas en acero. Separación de 50 mm entre bandejas. Válido para bandejas apilables de Archivo 2000 con ref. 700, 705, 715 TP, 715 TL. Medidas: 3,6 x 80 mm.

cód.
73804 - 1 2,09€

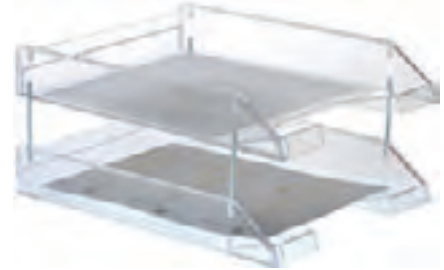

BANDEJA
cód.
71958 - 1 5,15€

BANDEJA DE SOBREMESA DE PLÁSTICO. APILABLE

Bandeja de sobremesa ampliable traslúcida. Fabricada en poliestireno de gran calidad y resistencia. Apilable en forma vertical o escalonadamente. Válida para formatos A4 y folio. Posibilidad de incorporar varillas elevadoras, aumentando su capacidad y facilitando el acceso a la documentación. Color cristal transparente. Medidas exteriores: 340 x 260 x 60 mm. Fabricado en España. **La bandeja.**



C



cód. COLOR
159812 ● AZUL - 1 4,13€
159813 ● NEGRO - 1 4,13€

BANDEJA DE SOBREMESA DE PLÁSTICO. APILABLE

Bandeja fabricada en poliestireno de gran calidad con protección antimicrobiana las 24 horas. Superficie más higiénica, segura y duradera, al inhibir el crecimiento de microorganismos permite una mayor durabilidad en el tiempo. Válida para formatos DIN A4 y folio. Apilable en 3 posiciones. Hendidura frontal para un fácil acceso de los documentos. Ideal en entornos de higiene crítica y el tránsito elevado, tales como hospitales, colegios, instalaciones públicas, oficinas y hogares privados. Medidas: 345 x 255 x 60 mm. Fabricada en España. **La bandeja.**



D



cód. REF.
20909 KF03306 - 1 83,38€

BANDEJA CON SOPORTE GIRATORIO

Set de 3 bandejas metálicas con soporte giratorio cromado, giro de 360°. Medidas: 275 x 90 x 370 mm. **El set.**



E



cód. REF.
13301 KF04283 - 1 12,52€

BANDEJA DE SOBREMESA METÁLICA CROMADA

Bandeja de oficina metálica cromada, apilable. Con portatarjeta. Medidas: 275 x 90 x 370 mm. **La bandeja.**

F



cód.
25182 - 1 11,95€

BANDEJA DE SOBREMESA METÁLICA APILABLE

Bandeja metálica, pintada, apilable. Con portatarjeta. Color negro. Medidas: 280 x 85 x 370 mm. **La bandeja.**

ARCHIVO



UNIDAD MÍNIMA DE VENTA



PERMITE APERTURA DE ENVASE



MEDIDAS: ANCHO X ALTO X PROFUNDIDAD



BANDEJAS DE SOBREMESA

Q-CONNECT®

A

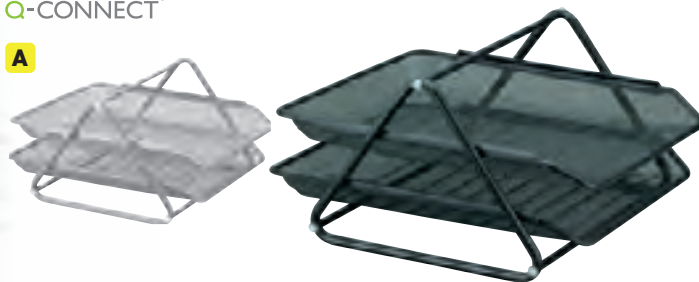

CÓD.	REF.	COLOR			
29626	KF00860	● NEGRO	-	1	25,53€
29625	KF00844	● PLATA	-	1	25,53€

BANDEJA DE SOBREMESA METÁLICA DE REJILLA

Conjunto de 2 bandejas móviles metálicas de rejilla. En dos colores: plata o negro. Medidas: 185 x 300 x 350 mm. **El conjunto.**

Q-CONNECT®

B



CÓD.	REF.	COLOR			
35097	KF00823	● NEGRO	-	1	30,48€
35096	KF00822	● PLATA	-	1	30,48€

BANDEJA DE SOBREMESA METÁLICA DE REJILLA

Conjunto de 3 bandejas móviles metálicas de rejilla. Medidas: 275 x 278 x 350 mm. **El conjunto.**

Q-CONNECT®

C



CÓD.	REF.			
153572	KF17296	-	1	51,17€

BANDEJA DE SOBREMESA METÁLICA DE REJILLA

Conjunto de 3 bandejas metálicas de rejilla. Con soportes superiores para cartas. Color negro. Medidas: 300 x 420 x 350 mm. **El conjunto.**

Q-CONNECT®

D



CÓD.	REF.			
153568	KF17289	-	1	64,09€

BANDEJA DE SOBREMESA METÁLICA DE REJILLA

Conjunto de 6 bandejas metálicas de rejilla en color negro. Con gran capacidad de almacenaje. Bandeja inferior de mayor capacidad. Bandejas superiores inclinadas para asegurar los documentos. Medidas: 325 x 390 x 230 mm. **El conjunto.**

Q-CONNECT®

E



CÓD.	REF.	COLOR			
155433	KF18474	● NEGRO	-	1	62,60€
155434	KF18476	● PLATA	-	1	62,60€

BANDEJA DE SOBREMESA METÁLICA DE REJILLA

Conjunto de 5 bandejas metálicas de rejilla. Gran capacidad de almacenaje. Con soporte y asa para un transporte fácil y compacto. Indicado para documentos DIN A4. Medidas: 275 x 375 x 350 mm. **El conjunto.**



REVISTEROS



A

N

CÓD. REF.
169155 RV01 - 1 1,37€

REVISTERO DE CARTÓN

Revistero fabricado en cartón. De gran capacidad y estabilidad que permiten mantener la documentación bien organizada, clasificada y siempre a mano. Color blanco. Medidas: 256 x 100 x 335 mm. **El revistero.**



Q-CONNECT®

B



OPACOS

CÓD.	REF.	COLOR			
N 169183	KF17169	● AMARILLO PASTEL	-	1	5,65€
43595	KF04205	● AZUL	-	1	5,65€
43599	KF04208	● GRIS	-	1	5,65€
N 169181	KF17167	● MENTA	-	1	5,65€
43597	KF04203	● NEGRO	-	1	5,65€
N 169182	KF17168	● ROSA PASTEL	-	1	5,65€
43598	KF04206	● VERDE	-	1	5,65€

TRANSLÚCIDOS

CÓD.	REF.	COLOR			
156309	KF19043	● AZUL	-	1	5,65€
43603	KF04215	● NARANJA	-	1	5,65€
43604	KF04210	● ROJO	-	1	5,65€
43600	KF04209	○ TRANSPARENTE	-	1	5,65€
43601	KF04214	● TURQUESA	-	1	5,65€
43605	KF04212	● VERDE	-	1	5,65€

REVISTERO PLÁSTICO

Revistero de atractivo y novedoso diseño que permiten localizar y visualizar el contenido fácilmente. De gran capacidad y estabilidad permiten mantener la documentación bien organizada, clasificada y siempre a mano. 2100 micras. Medidas: 250 x 320 x 80 mm. **El revistero.**

archivo **C**



CÓD.	COLOR			
21327	● AZUL	1	2	5,99€
21325	● NEGRO	1	2	5,99€
21328	● ROJO	1	2	5,99€

REVISTERO PLÁSTICO

Cajetín de archivo sostenible con tarjetero identificador. Fabricado en poliestireno 100% reciclado y reciclable. Lomo ollado de 75 mm. Gran capacidad y estabilidad, permiten mantener la documentación bien organizada y siempre a mano. Formato A4 y folio. Medidas exteriores: 240 x 75 x 315 mm. Fabricado en España. **El revistero.**



D

CÓD.	COLOR			
63286	● AZUL	-	1	5,71€
63287	○ BLANCO	-	1	5,71€
63288	● NEGRO	-	1	5,71€
63289	● ROJO	-	1	5,71€
63290	● VERDE	-	1	5,71€

REVISTERO PLÁSTICO

Revistero de gran capacidad y estabilidad fabricado en plástico, que permite mantener los documentos bien organizados, clasificados y siempre a mano. Con ollao y tarjetero identificador en el lomo. Lomo de 70 mm. Medidas: 230 x 310 x 70 mm. **El revistero.**



UNIDAD MÍNIMA DE VENTA



PERMITE APERTURA DE ENVASE



MEDIDAS: ANCHO X ALTO X PROFUNDIDAD





A

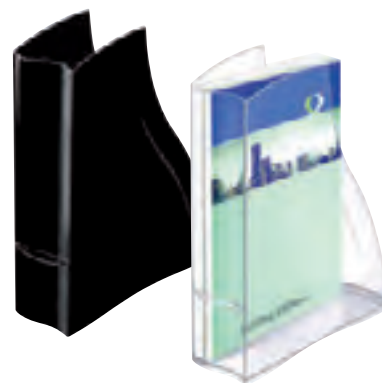

CÓD.	COLOR			
57172	● NEGRO	-	1	11,14€
57171	○ CRISTAL	-	1	11,14€

REVISTERO PLÁSTICO

Fabricado en poliestireno. El diseño fino y elegante, ofrece una forma práctica de presentar sus documentos. Medidas: 278 x 325 x 83 mm. **El revistero.**



B



CÓD.	COLOR			
63197	● AZUL	-	1	11,07€
63198	○ BLANCO	-	1	11,07€

REVISTERO PLÁSTICO

Revistero de sobremesa fabricado en poliestireno reciclable a prueba de golpes. Con una línea dinámica y elegante, destaca por su contraste de acabado mate y brillante. Versátil, permite archivar hasta un tamaño de 240 x 320 mm, vertical u horizontalmente. Tirador ergonómico de 20 mm con lomo de 85 mm. **El revistero.**



C

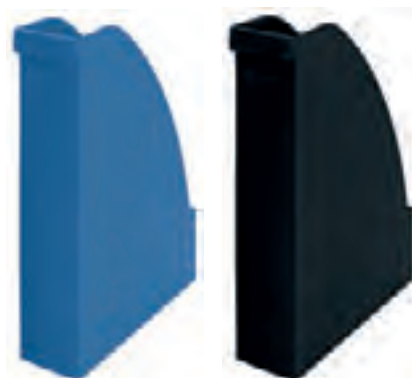

CÓD.	COLOR			
169272	● AZUL	-	1	10,60€
169274	● NEGRO	-	1	10,60€

REVISTERO RECYCLE

Atractivo portarrevistas de primera calidad fabricado con un 98% de plástico reciclado posconsumo apto para formato DIN A4. Clima neutro gracias a la reducción y compensación de CO₂. 100% reciclable y con certificación medioambiental Blue Angel. Lomo de 60 mm. Medidas: 308 x 78 x 278 mm. **El revistero.**



D



CÓD.	COLOR			
159814	● AZUL	-	1	5,67€
159815	● NEGRO	-	1	5,67€



REVISTERO PLÁSTICO SANITIZED

Cajetín de archivo antimicrobiano. Fabricado en poliestireno de gran calidad con protección antimicrobiana las 24 horas. Superficie más higiénica, segura y duradera, al inhibir el crecimiento de microorganismos permite una mayor durabilidad en el tiempo. Lomo ollado de 80 mm. Formato DIN A4 y folio. Ideales en entornos donde la higiene es crítica y el tránsito elevado, tales como hospitales, colegios, instalaciones públicas, oficinas y hogares privados. Fabricado en España. Medidas exteriores: 250 x 80 x 320 mm. **El revistero.**



E

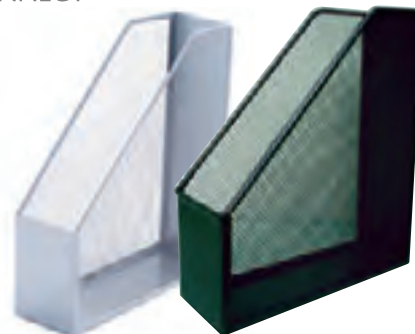

CÓD.	REF.	COLOR		
29627	KF00845	● GRIS	-	1 11,83€
29628	KF00862	● NEGRO	-	1 11,83€

REVISTERO METÁLICO REJILLA

Revistero fabricado en metal perforado, extremadamente resistente. Medidas: 250 x 295 x 87 mm. **El revistero.**



FICHEROS



A

CAPACIDAD 1000 FICHAS

CÓD.	REF.	MEDIDAS			
03600	TV01	65 x 95 mm	-	1	20,80€
03601	TV02	75 x 125 mm	-	1	21,65€
03595	TV03	100 x 150 mm	-	1	24,06€
03593	TV04	125 x 200 mm	-	1	25,05€
03598	TV05	160 x 220 mm	-	1	28,05€

CAPACIDAD 500 FICHAS

CÓD.	REF.	MEDIDAS			
03599	TV06	65 x 95 mm	-	1	19,50€
03602	TV07	75 x 125 mm	-	1	20,02€
03596	TV08	100 x 150 mm	-	1	21,50€
03594	TV09	125 x 200 mm	-	1	22,87€
03597	TV10	160 x 220 mm	-	1	26,97€



FICHERO TELA VERDE

Fabricado en cartón forrado con papel gofrado tela y tirador metálico. Permiten una clasificación rápida y ordenada de tarjetas y fichas. No incluye fichas ni índices. **El fichero.**

ÍNDICES FICHEROS



B

520
g/m²

CÓD.	REF.	MEDIDAS			
03814	IC01	95 x 65 mm	-	1	3,64€
03818	IC02	125 x 75 mm	-	1	4,33€
03816	IC03	150 x 100 mm	-	1	5,62€
03815	IC04	200 x 125 mm	-	1	7,61€
03817	IC05	220 x 160 mm	-	1	9,25€

ÍNDICE FICHERO DE CARTÓN

Ideal para clasificación alfabética de documentos. Fabricado en cartón compacto de 520 g/m². **El índice.**



ARCHIVO

FICHAS



C



180
g/m²

CÓD.	REF.	TIPO	MEDIDAS			
03525	FR01	RAYADA	95 x 65 mm	-	1	1,53€
03524	FR02	RAYADA	125 x 75 mm	-	1	1,87€
03526	FR03	RAYADA	150 x 100 mm	-	1	2,46€
03523	FR04	RAYADA	200 x 125 mm	-	1	4,15€
03522	FR05	RAYADA	220 x 160 mm	-	1	5,02€
03529	FL01	LISA	95 x 65 mm	-	1	1,53€
03530	FL02	LISA	125 x 75 mm	-	1	1,87€
03527	FL03	LISA	150 x 100 mm	-	1	2,46€
03528	FL04	LISA	200 x 125 mm	-	1	4,15€
08736	FL05	LISA	220 x 160 mm	-	1	5,02€

FICHAS DE CARTULINA PARA FICHEROS

Fichas rayadas y lisas. Cartulina de 180 g/m². Ideal para fichas bibliográficas. Paquetes de 100 hojas. **El paquete.**



D



180
g/m²

N

CÓD.	REF.	TIPO	MEDIDAS			
171399	TC01	RAYADA	100 x 150 mm	-	1	3,60€
171401	TC03	RAYADA	125 x 200 mm	-	1	5,85€
171403	TC05	RAYADA	160 x 220 mm	-	1	7,80€
171400	TC02	LISA	100 x 150 mm	-	1	3,60€
171402	TC04	LISA	125 x 200 mm	-	1	5,85€
171404	TC06	LISA	160 x 220 mm	-	1	7,80€

FICHAS DE ESTUDIO

Tarjetas de estudio diseñadas para facilitar el proceso de aprendizaje. Permiten memorizar de manera más rápida y divertida, así como capturar las ideas clave de manera ágil. Con ellas, tendrás todas tus anotaciones e ideas al alcance de tu mano, ya sea para estudiar, para reuniones o para recordatorios. El paquete incluye 200 fichas, con 50 de cada color en tonos pastel: rosa, azul, verde y amarillo. Con un alto gramaje de 180 g/m², garantizan que la tinta no traspasen. **El paquete.**



UNIDAD MÍNIMA DE VENTA



PERMITE APERTURA DE ENVASE



MEDIDAS: ANCHO X ALTO X PROFUNDIDAD

IDENTIFICADORES

DURABLE

A



CÓD. 78339
1 10 7,69€

IDENTIFICADOR CON CORDÓN

Identificador diagonal en material acrílico con cinta textil. Tarjeta siempre legible. Color antracita. Medidas: 85 x 54 mm. **El identificador.**

Q-CONNECT® **B**

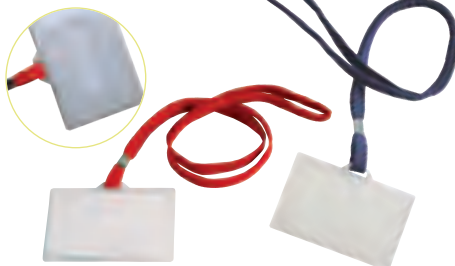

CÓD.	REF.	COLOR	1	50	1,26€
152885	KF17112	● CORDÓN AZUL	1	50	1,26€
37688	KF03303	● CORDÓN ROJO	1	50	1,26€

IDENTIFICADOR CON CORDÓN PLANO

Plástico rígido. Perfecto para congresos, ferias, empresas, etc. Se suministra con tarjeta blanca en el interior. Medidas: 94 x 60 mm. **El identificador.**

Q-CONNECT® **C**



A6

CÓD. 155533
REF. KF18613
1 25 1,56€

IDENTIFICADOR CON CORDÓN PLANO

Identificador fabricado en PVC con cordón negro. De gran tamaño, para facilitar la lectura. Ideal para congresos, ferias, empresas, etc. Se suministra con tarjeta blanca en el interior. Formato DIN A6. Medidas: 156 x 127 mm. **El identificador.**

DURABLE

D



CÓD. 78338
1 10 6,08€

IDENTIFICADOR CON CORDÓN EXTENSIBLE

Identificador rígido con cordón extensible. Con uñero para fácil acceso. Identificador combinado con cordón extensible y pinza metálica en la parte posterior. Cierre de botón. Uso vertical y horizontal. Color transparente. Extensible hasta 800 mm. Medidas: 54 x 85 mm. **El identificador.**

DURABLE

E



CÓD. 78325
1 10 5,60€

IDENTIFICADOR CON CORDÓN EXTENSIBLE

Identificador combinado con cordón extensible y pinza metálica en la parte posterior. Cierre de botón. Uso vertical y horizontal. Color transparente. Extensible hasta 800 mm. Medidas: 54 x 85 mm. **El identificador.**

DURABLE

F



CÓD. 78337
- 10 6,76€

IDENTIFICADOR DOBLE CON CORDÓN EXTENSIBLE

Identificador rígido para 2 tarjetas, con cordón extensible. Con uñero para fácil acceso. Uso vertical y horizontal. Color transparente. Extensible hasta 800 mm. Medidas: 54 x 90 mm. **El identificador.**

DURABLE

G



CÓD. 77910
1 10 2,55€

CORDÓN PORTAIDENTIFICADOR EXTENSIBLE

Cordón extensible útil con portanombres con perforación para enganchar. Con pinza metálica en la parte posterior, enganche y cierre de botón. Extensible hasta 800 mm. **El cordón.**

Q-CONNECT® **H**

H

CÓD. 151022
REF. KF14147
- 10 1,42€

CORDÓN PORTAIDENTIFICADOR EXTENSIBLE

Cordón extensible para identificador con perforación para enganchar. Con pinza metálica en la parte posterior para enganchar a la ropa o cinturones. Extensible hasta 600 mm. Medidas: 30 x 600 mm. **El cordón.**



IDENTIFICADORES

Q-CONNECT®

A



CÓD.	REF.	MEDIDAS	TIPO			
31622	KF01568	75 x 40 mm	IMPERDIBLE Y PINZA	-	50	0,58€
20633	KF01567	90 x 54 mm	IMPERDIBLE Y PINZA	1	50	0,58€
31620	KF01560	90 x 60 mm	CON PINZA Y APERT. SUPERIOR	-	25	0,76€
151023	KF14148	90 x 67 mm	DE SEGURIDAD CON PINZA	-	10	1,36€
31621	KF01562	90 x 60 mm	DE SEGURIDAD CON PINZA	-	25	0,76€
78823	KF17457	75 x 40 mm	IMPERDIBLE Y PINZA	-	25	0,55€
78824	KF17458	90 x 54 mm	IMPERDIBLE Y PINZA	-	25	0,58€

IDENTIFICADORES CON PINZA

Identificador fabricado en PVC con pinza metálica. Se suministra con tarjeta blanca. **El identificador.**

DURABLE

B



CÓD.			
155689	1	25	3,31€

IDENTIFICADOR CON PINZA

Portanombres acrílico rígido para tarjetas de identificación o pases de seguridad. Con sujeción de pinza giratoria y uñero para extraer fácilmente la tarjeta. Puede combinarse con cadenas, cintas para portanombres y cordones extensibles. Color: transparente. Medidas: 54 x 85 mm. **El identificador.**

DURABLE

C



CÓD.			
78322	-	25	3,31€

IDENTIFICADOR CON PINZA

Identificador fabricado en poliestireno de alta calidad. Con pinza giratoria para seguridad o identificación. Permite uso en vertical u horizontal. Sujeción segura que no daña la banda magnética. Admite uso con cadena, cinta o cordón extensible. Color transparente. Medidas: 54 x 85 mm. **El identificador.**

djois

D



CÓD.			
153622	-	1	4,62€

PINZA METÁLICA PARA IDENTIFICADOR

Pinza metálica para tarjeta identificadora, con tira. Práctico y de excelente calidad. **El pack de 10 pinzas.**

DURABLE

E

N



CÓD.			
165124	-	1	30,06€

IDENTIFICADOR RÍGIDO

Identificador en diseño cerrado para 1 tarjeta de identificación de empresa/acreditación de seguridad. Material transparente para óptima legibilidad y fácil escaneado de códigos de barras. Con uñero para fácil extracción de la tarjeta. También se puede combinar con clip, yoyo, cadena o cinta textil. El portatarjetas se puede usar en formato vertical y horizontal. Medidas interiores: 87 x 54 mm. **Pack de 10 identificadores.**

DURABLE

F



CÓD.			
155690	-	25	4,84€

IDENTIFICADOR MAGNÉTICO

Portanombres con marco de color y resistente ventanilla de plástico antiarañazos. Práctico mecanismo de clip para un fácil y rápido cambio de etiqueta. Sujeción segura mediante imán doble que no daña ningún tejido, ni siquiera los más delicados. Ventanilla convexa acrílica con efecto de lupa. No recomendado para personas con marcapasos. Medidas: 67 x 17 mm. Color: negro. **El identificador.**

PULSERAS IDENTIFICATIVAS

AVERY

160 g/m²

G



CÓD.	COLOR			
153617	● AMARILLO	-	1	27,12€
153616	○ BLANCO	-	1	27,12€

PULSERAS IDENTIFICATIVAS IRROMPIBLES

Pulseras identificativas imprimibles en polipropileno de 120 micras. 160 g/m². Resisten al sudor y a los desgarros. Suaves, flexibles y adaptables a todas las medidas de muñecas. Ideales para eventos, parques acuáticos, conciertos, hoteles. Imprimibles con láser blanco/negro y de color. Medidas: 265 x 18 mm. **El pack de 50 pulseras.**



UNIDAD MÍNIMA DE VENTA



PERMITE APERTURA DE ENVASE



MEDIDAS: ANCHO X ALTO X PROFUNDIDAD

Silva by cep

BAMBÚ EN NUESTRAS OFICINAS

Este material caliente, les da un toque de naturaleza pero sobre todo una buena dosis de elegancia.

La madera es uno de los materiales más de moda y debe su notoriedad al estilo escandinavo, que no ha dejado de convertirla en el centro de atención desde hace varios años.



■ Ref. 163 359 (en bambú)
Lote de 2 bandejas de cartas
Dim. 340 x 252 H 75 mm



■ Ref. 163 364 (en bambú)
Multiorganizador 5 compartimientos
Dim. 227 x 97 H 150 mm



■ Ref. 163 367 (en bambú)
Soporte para cápsulas de café
Dim. 305 x 326 H 98 mm



■ Ref. 163 361
Lampara FLEX
Dim. 160 x 160 H 488 mm



■ Ref. 163 351
Alfombrillas de ratón
Dim. 210 x 150 H 2 mm



■ Ref. 163 368
Vade de sobremesa
Dim. 585 x 385 H 2 mm

Riviera by cep

En la oficina o en casa, crea una atmósfera de serenidad con accesorios de colores modernos y relajantes.



● Ref. 159 979
Módulo de 5 cajones con cerradura
Dim. 360 x 288 H 270 mm

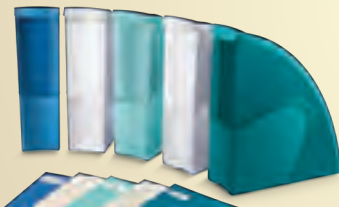

● Ref. 163 366
Juego de 5 revisteros
Dim. 270 x 85 H 310 mm



● Ref. 163 363
Organizador de sobremesa
Dim. 143 x 158 H 93 mm



● Ref. 163 354

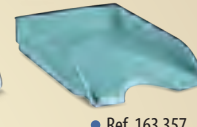

● Ref. 163 357



● Ref. 163 355



● Ref. 163 356

Bandejas de sobremesa
Dim. 348 x 257 H 66 mm



● Ref. 163 358
Maxi bandeja
Dim. 387 x 265 H 115 mm



● Ref. 163 353
Caja de 3 bandejas de pared
Dim. 361 x 86 H 715 mm

MOOV/UP by cep

Una gama de 6 módulos ágiles diseñados

para responder al mundo actual.



■ Ref. 159 982
Con cerradura y asas de transporte

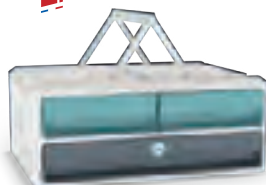

■ Ref. 159 980
Con cerradura y asas de transporte

¡ Úsalo como soporte pantalla !

Medidas : An. 288 x Prof. 60 x Al. 271 mm

Dim cajón pequeño : An. 160 x Prof. 325 x Al. 40 mm

Dim cajón grande : An. 240 x Prof. 325 x Al. 40 mm

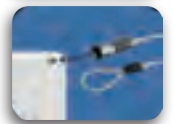

FABRICADO CON MATERIAL 100% RECICLADO POST CONSUMO



■ Ref. 159 981

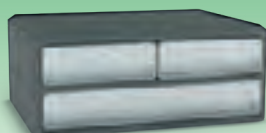

■ Ref. 159 983

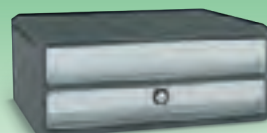

■ Ref. 159 984
Con cerradura y asas de transporte



■ Ref. 159 985
Con cerradura y asas de transporte

cep
un PLUS en el Bien EstAR

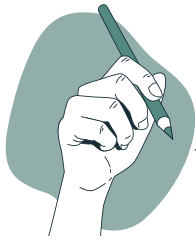

ESCRITURA Y CORRECCIÓN

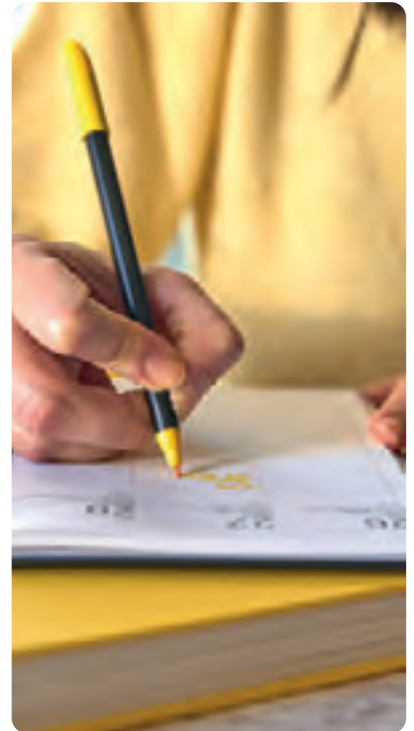

ICONOGRAFÍA

BOLÍGRAFOS Y ROTULADORES



DIÁMETRO PUNTA



TRAZO



RETRÁCTIL



PUNTA DURA



CUERPO TRIANGULAR



CUERPO HEXAGONAL



LAVABLE



RESTRICCIÓN DE SUSTANCIAS PELIGROSAS



PORTAMINAS



PUNTA DE AGUJA



PUNTA DE BOLA



PUNTA CÓNICA ROLLER



PUNTA DE FIBRA REDONDEADA



PUNTA DE FIBRA RECTANGULAR



PUNTA DE FIBRA BISELADA



PUNTA DE PINCEL



DOBLE PUNTA



DOBLE PUNTA DE PINCEL



PUNTA REVERSIBLE

COLORES TINTA BOLÍGRAFO



NOVEDAD



CALIDAD PRECIO



PRODUCTO TOP



PRODUCTO ECO

BOLÍGRAFOS Y ROTULADORES

BOLÍGRAFOS: clasificamos a los bolígrafos por su tinta. Pueden ser tinta base de aceite o tinta gel. Los bolígrafos pueden ser con capuchón o retráctiles. Para elegir el bolígrafo que mejor se adapte a sus necesidades hay que tener en cuenta el tipo de tinta y el tipo de punta.

ROTULADORES: consideramos rotuladores aquellos que tienen tinta líquida, habitualmente la punta para esta tinta líquida es de aguja o cónica. También son rotuladores aquellos que tienen punta de fibra y la tinta de su recambio va empapada en algodón.

TINTAS	Tinta base de aceite: la tinta clásica de siempre más densa y de secado rápido, que proporciona una escritura suave, fluida y de larga duración. Págs. 504-509 .
	Tinta gel: mezcla de tinta de aceite y de tinta líquida. Escritura suave y luminosa. Colores brillantes. Págs. 510-514 .
	Tinta líquida: tinta y trazo fluidos y rápidos. En rotuladores y marcadores. Colores vivos y duraderos. Págs. 519-520 .
PUNTAS	Punta portaminas: punta metálica con orificio para minas. Trazo fino y preciso. Con regulador retráctil para controlar la salida de la mina.
	Punta de aguja: punta metálica fina para trazos muy precisos. Con regulador que controla la salida de la tinta.
	Punta de bola: punta de gran resistencia. El roce de la bola con el papel dosifica el flujo de tinta.
	Punta cónica: punta metálica triangular para trazos medios. Se encuentra en bolígrafos y rollers.
	Punta de fibra: trazo blando de escritura. Es la que llevan los marcadores. La tinta se empapa en el algodón.
Punta de pincel: trazo de grosor variable. Especial para lettering y caligrafía.	

BOLÍGRAFOS DE TINTA DE ACEITE

Q-CONNECT®

A



CÓD.	REF.	COLOR	1	50	0,10€
13441	KF26039	● AZUL	1	50	0,10€
13442	KF26040	● NEGRO	1	50	0,10€
13443	KF26041	● ROJO	1	50	0,10€
34788	KF01043	● VERDE	1	50	0,10€

BOLÍGRAFO TRANSPARENTE

Tinta a base de aceite. Cuerpo transparente que permite ver el nivel de la tinta. Gran suavidad de escritura. Capuchón del color de la tinta. Punta media de 1 mm. Trazo de 0,7 mm. **El bolígrafo.**



Q-CONNECT®

B



CÓD.	REF.	COLOR	1	12	1,61€
32595	KF00376	● AZUL	1	12	1,61€
32596	KF00377	● ROJO	1	12	1,61€

BOLÍGRAFO TRANSPARENTE

Tinta a base de aceite. Sujeción de caucho para una mayor comodidad. Cuerpo transparente que permite ver el nivel de la tinta. Con capuchón del color de la tinta. Punta media de 1 mm. Trazo de 0,7 mm. **El bolígrafo.**



BIC®

C



CÓD.	COLOR	1	50	0,30€
92385	● AZUL	1	50	0,30€
92384	● NEGRO	1	50	0,30€
92383	● ROJO	1	50	0,30€
92382	● VERDE	1	50	0,30€

BOLÍGRAFO CRISTAL

Tinta a base de aceite. Cuerpo transparente que permite ver el nivel de tinta. Capuchón ventilado y tapón del color de la tinta. Certificado ecológico NF. Garantiza 3 km de escritura. Punta de 1 mm. Trazo de 0,4 mm. **El bolígrafo.**



BIC®

D



CÓD.	1	60	0,36€
155820	1	60	0,36€

BOLÍGRAFO ECO ROUNDSTIC

Bolígrafo reciclado de punta media. Tinta a base de aceite. Fabricado con un 74% de material reciclado. Cuerpo fino de color transparente. Capuchón ventilado del color de la tinta. Color azul. Punta de 1 mm. Trazo de 0,32 mm. **El bolígrafo.**



BOLÍGRAFOS DE TINTA DE ACEITE



A



CÓD.	COLOR	📦	📦	
44326	● AZUL	1	50	0,44€
44325	● NEGRO	1	50	0,44€
44327	● ROJO	1	50	0,44€
44328	● VERDE	1	50	0,44€

BOLÍGRAFO CRISTAL NARANJA

Cuerpo translúcido y capuchón ventilado y punta del color de la tinta. Escritura fina para obtener un texto más nítido. Tinta a base de aceite. Capuchón del color de la tinta. Certificado ecológico NF. Garantiza 3,5 km de escritura. Punta exclusiva Bic de 0,8 mm. Trazo de 0,3 mm. **El bolígrafo.**



B



CÓD.	COLOR	📦	📦	
00803	● AZUL	1	20	0,36€
00806	● NEGRO	1	20	0,36€
00805	● ROJO	1	20	0,36€

BOLÍGRAFO NARANJA

Bolígrafo de escritura fina de alta precisión. Tinta a base de aceite. Cuerpo clásico en color naranja y capuchón ventilado y tapón del color de la tinta. Tinta de calidad, secado rápido y escritura suave. Punta de 0,8 mm. Trazo de 0,3 mm. **El bolígrafo.**



C



CÓD.	COLOR	📦	📦	
62797	● MORADO	1	20	0,46€
62796	● ROSA	1	20	0,46€
62794	● TURQUESA	1	20	0,46€
62795	● VERDE LIMA	1	20	0,46€
58450	SURTIDOS*	-	1	8,08€

*Caja de 20 unidades.

BOLÍGRAFO CRISTAL FUN

Bolígrafo de punta gruesa. Tinta a base de aceite. Cuerpo transparente. Capuchón ventilado y tapón del color de la tinta. Con tinta de alta calidad en colores vivos. Punta de 1,6 mm. Trazo de 0,42 mm. **El bolígrafo o la caja.**



D



CÓD.	COLOR	📦	📦	
43668	● AZUL	1	50	0,41€
43669	● NEGRO	1	50	0,41€

BOLÍGRAFO CRISTAL LARGE

Bolígrafo de escritura media. Tinta a base de aceite. Cuerpo transparente que permite ver el nivel de tinta. Capuchón ventilado y tapón del color de la tinta. Punta de 1,6 mm. Trazo de 0,42 mm. **El bolígrafo.**



E



CÓD.	COLOR	TINTA	📦	📦	
77722	● ORO	● AZUL	1	20	2,39€
77723	● PLATA	● NEGRA	1	20	2,39€

BOLÍGRAFO CRISTAL CELEBRATION

Bolígrafo creado para conmemorar los 50 años de Bic. Tinta a base de aceite. Con cuerpo y capuchón ventilado brillantes, en color oro y plata. Tinta de alta calidad. Punta media de 1 mm. Trazo de 0,32 mm. **El bolígrafo.**



F



CÓD.	COLOR	📦	📦	
153770	● AZUL	-	50	0,46€
153771	● NEGRO	-	50	0,46€
153772	● ROJO	-	50	0,46€

BOLÍGRAFO CRISTAL SOFT

Bolígrafo con tinta más suave gracias al sistema de tinta Easy Glide que aporta un 35% más de suavidad en la escritura. Tinta a base de aceite. Cuerpo transparente en azul claro. Tapón y capuchón del color de la tinta. Punta cónica gruesa 1,2 mm. Trazo de 0,35 m. **El bolígrafo.**



G

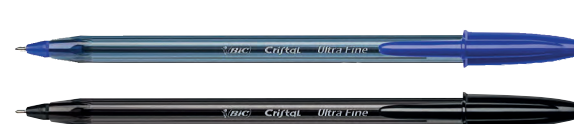

CÓD.	COLOR	📦	📦	
155824	● AZUL	-	20	0,41€
155825	● NEGRO	-	20	0,41€

BOLÍGRAFO CRISTAL ULTRA FINE

Bolígrafo con tinta a base de aceite. Escritura ultraprecisa con punta 0,7 mm. Trazo de 0,28 mm. Escritura supersuave y tinta de secado instantáneo. Cuerpo transparente con nivel de tinta visible. Capuchón ventilado del color de la tinta. **El bolígrafo.**

ESCRITURA Y CORRECCIÓN



UNIDAD MÍNIMA DE VENTA



PERMITE APERTURA DE ENVASE



MEDIDAS: ANCHO X ALTO X PROFUNDIDAD

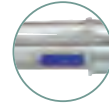

A

CÓD.	TINTA			
162192	● AZUL	-	1	9,93€
162193	● NEGRO	-	1	9,93€



BOLÍGRAFO CRISTAL RE'NEW

Bolígrafo de primera calidad con un duradero cuerpo de metal plateado mate y capuchón a juego de plástico 96% reciclado. Tinta a base de aceite. Forma hexagonal para un agarre controlado y una gran comodidad. Punta media de 1,0 mm. Trazo de línea de 0,32 mm. Diseño sostenible. Bolígrafo + 2 recambios fácilmente reemplazables gracias al botón de recarga rápida. **El bolígrafo + 2 recambios.**



B

CÓD.	COLOR			
52730	● AZUL	1	50	0,55€
52729	● NEGRO	1	50	0,55€
52731	● ROJO	-	1	0,55€
72043	● VERDE	1	50	0,55€



BOLÍGRAFO INKJOY 100

Bolígrafo con capuchón y tinta a base de aceite. Sistema ULV que proporciona el más alto nivel de suavidad y deslizamiento nunca visto. Sin borrones. Cuerpo triangular. Punta de 1 mm. Trazo de 0,4 mm. **El bolígrafo.**



C



CÓD.	COLOR			
21635	● AZUL	1	12	1,53€
21633	● NEGRO	1	12	1,53€
21634	● ROJO	1	12	1,53€
21636	● VERDE	1	12	1,53€
21637	● ROSA	1	12	1,53€
21638	● VIOLETA	1	12	1,53€



BOLÍGRAFO BK-77

Bolígrafo líder en escritura fina de calidad, sin grumos y de larga duración. Bola protectora contra el derrame de la tinta. Punta metálica. Tinta a base de aceite. Cuerpo transparente que permite observar el nivel de tinta que queda disponible. Óptimo para aprender a escribir, tomar apuntes en el colegio o en la universidad o para el día a día en la oficina y en casa. Capuchón de cierre hermético con clip. Punta de 0,7 mm. Trazo de 0,27 mm. **El bolígrafo.**



D



CÓD.	COLOR			
20476	● AZUL	1	12	1,22€
20477	● NEGRO	1	12	1,22€
20478	● ROJO	1	12	1,22€



BOLÍGRAFO BPS-GP

Tinta a base de aceite. Capuchón y sujeción de caucho del color de la tinta. Punta irrompible. Diámetro de bola: 1 mm. 900 m de escritura. Trazo de 0,4 mm. **El bolígrafo.**



E



CÓD.			
09631	1	50	0,59€

BOLÍGRAFO ERGONÓMICO

Bolígrafo con capuchón de diseño ergonómico para una escritura cómoda y relajada. Diámetro de bola 0,7 mm aprox. para un ancho de línea medio. Cuerpo en el color de la tinta. Color azul. **El bolígrafo.**



F



CÓD.	REF.	COLOR		
68782	B007	● AZUL	1	12 0,47€
68784	B009	● ROJO	1	12 0,47€
68785	B010	● VERDE	1	12 0,47€



BOLÍGRAFO RETRÁCTIL GUMMY TOUCH

Bolígrafo retráctil con cuerpo efecto goma. Tinta a base de aceite. Cuerpo del color de la tinta. Punta media. Trazo de 1 mm. **El bolígrafo.**



BOLÍGRAFOS DE TINTA DE ACEITE

Q-CONNECT®

A



CÓD.	REF.	1	12	2,02€
155272	KF14625	1	12	2,02€

BOLÍGRAFO RETRÁCTIL BIODEGRADABLE

Bolígrafo retráctil con tinta a base de aceite. Cuerpo fabricado en plástico totalmente biodegradable que se descompone en solo 3 meses debajo de la tierra. Diseño original. Tinta azul. Punta de 0,7 mm. Trazo de 0,5 mm. **El bolígrafo.**

Q-CONNECT®

B



CÓD.	REF.	COLOR	1	12	1,61€
155086	KF00673	● AZUL	1	12	1,61€
155084	KF00672	● NEGRO	1	12	1,61€
155085	KF00671	● ROJO	1	12	1,61€

BOLÍGRAFO RETRÁCTIL

Bolígrafo retráctil con tinta de aceite y cuerpo recubierto de goma para una escritura cómoda. Estrías antideslizantes para una mayor sujeción. Con punta metálica. Tinta del color del clip. Punta de 0,7 mm. Trazo de 0,5 mm. **El bolígrafo.**

Q-CONNECT®

C



CÓD.	REF.	COLOR	1	10	0,62€
38015	KF00268	● AZUL	1	10	0,62€
38014	KF00267	● NEGRO	1	10	0,62€
38016	KF00269	● ROJO	1	10	0,62€

BOLÍGRAFO RETRÁCTIL

Bolígrafo retráctil con sujeción de caucho del mismo color que la tinta. Tinta a base de aceite. Cuerpo transparente que permite ver el nivel de la tinta. Punta de 1 mm. Trazo de 0,7 mm. **El bolígrafo.**

Q-CONNECT®

D



CÓD.	REF.	COLOR	1	2,56€
164166	KF18623	● AZUL	1	2,56€
164165	KF18622	● NEGRO	1	2,56€

BOLÍGRAFO RETRÁCTIL PRÉMIUM

Bolígrafo retráctil metálico con un diseño clásico y elegante. Cuerpo hecho de plástico y de metal de color cromado. Recargable y compatible con los recambios tipo Parker. Escritura suave. Tinta a base de aceite. Punta de 1 mm. Trazo de 0,7 mm. Longitud de escritura: 1000 m. **El bolígrafo.**

Q-CONNECT®

E



CÓD.	REF.	10	0,57€
164167	KF11393	10	0,57€

BOLÍGRAFO RETRÁCTIL PRÉMIUM

Bolígrafo retráctil con sujeción de caucho. Cuerpo ergonómico de ABS y agarre antideslizante de caucho para mayor comodidad. Clip hecho de material reciclable. Tinta azul a base de aceite. Punta de 1 mm. Trazo de 0,7 mm. **El bolígrafo.**

BIC®

F



CÓD.	1	50	0,93€
155822	1	50	0,93€

BOLÍGRAFO RETRÁCTIL ECO CLICSTIC

Bolígrafo retráctil reciclado de punta media. Fabricado con un 62% de material reciclado. Producto certificado con la etiqueta ecológica NF Environnement. Tinta a base de aceite. Cuerpo fino translúcido. Color azul. Punta de 1 mm. Trazo de 0,32 mm. **El bolígrafo.**

BIC®

G



CÓD.	COLOR	1	12	1,61€
71780	● AZUL	1	12	1,61€
71781	● NEGRO	1	12	1,61€
71782	● ROJO	1	12	1,61€

BOLÍGRAFO RETRÁCTIL ATLANTIS

Bolígrafo retráctil con tinta a base de aceite con suave grip de caucho para una escritura más cómoda. Cuerpo transparente que permite ver el color y nivel de la tinta. Clip y caucho inferior del color de la tinta. Certificado ecológico NF. Garantiza 2 km de escritura. Punta media de 1 mm. Trazo medio de 0,32 mm. **El bolígrafo.**

ESCRITURA Y CORRECCIÓN



UNIDAD MÍNIMA DE VENTA



PERMITE APERTURA DE ENVASE



MEDIDAS: ANCHO X ALTO X PROFUNDIDAD

MILAN

A



CÓD.	COLOR	🌱	📦	
154002	● AZUL	1	25	0,65€
154003	● NEGRO	1	25	0,65€
154004	● ROJO	1	25	0,65€
154005	● VERDE	-	1	0,65€

BOLÍGRAFO RETRÁCTIL P1 TOUCH

Bolígrafo con el cuerpo del mismo color que la tinta. Longitud de escritura aproximada de 1200 metros. Punta: 1 mm. Tinta fabricada en Alemania. Diseño original creado por el departamento de I+D de MILAN. Medidas: 14,1 x 1,7 cm. 1 cm Ø. **El bolígrafo.**



MILAN

B



CÓD.	🌱	📦	
163561	1	20	1,42€

BOLÍGRAFO RETRÁCTIL COMPACT SUNSET

Bolígrafo con diseño original creado por el departamento de I+D de MILAN. Tinta azul. Longitud de escritura aproximada de 1000 metros. Punta 1 mm. Tinta fabricada en Alemania. Pulsador con retorno. 4 colores surtidos: amarillo, lila, rosa y verde. Medidas bolígrafo: 14,1 x 1,7 cm. 1,4 cm Ø. **El bolígrafo.**



Paper Mate

C



CÓD.	COLOR	🌱	📦	
79665	● AZUL	1	20	0,71€
79664	● NEGRO	1	20	0,71€
79666	● ROJO	1	20	0,71€

BOLÍGRAFO RETRÁCTIL INKJOY 100

Bolígrafo retráctil con tinta a base de aceite. De forma triangular. Escritura cómoda y fluida. Facilita que se produzcan menos borrones. Cuerpo transparente del color de la tinta. Punta de 1 mm. Trazo de 0,4 mm. **El bolígrafo.**

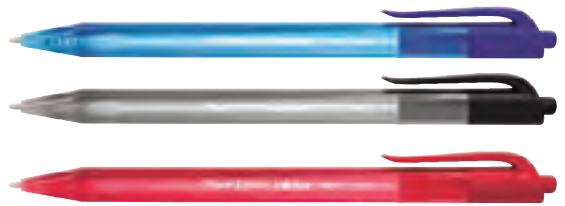

Paper Mate

D



CÓD.	COLOR	🌱	📦	
21304	● AZUL	1	12	2,72€
21305	● NEGRO	1	12	2,72€
21306	● ROJO	1	12	2,72€

BOLÍGRAFO RETRÁCTIL FLEX GRIP

Bolígrafo retráctil con tinta de aceite. Cuerpo recubierto de caucho para un mayor confort en la escritura. Con punta metálica. Estrías antideslizantes para una mejor sujeción. Punta de 1 mm. Trazo de 0,4 mm. **El bolígrafo.**



PILOT

E



CÓD.	COLOR	🌱	📦	
162887	● AZUL	-	10	1,22€
162886	● NEGRO	-	10	1,22€
162888	● ROJO	-	10	1,22€
162889	● VERDE	-	10	1,22€

BOLÍGRAFO RETRÁCTIL ECOBALL

Bolígrafo retráctil con tinta base aceite. Con clip. Fabricado con un 86% de botellas de plástico reciclado que incluye plástico recogido de los mares, con una cantidad mínima de colorantes. Recargable. Punta de 1 mm. Trazo de 0,4 mm. **El bolígrafo.**

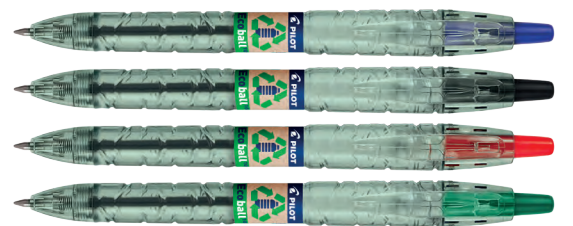

PILOT

F



CÓD.	COLOR	🌱	📦	
23162	● AZUL	1	12	1,22€
23163	● NEGRO	1	12	1,22€
23164	● ROJO	1	12	1,22€
23165	● VERDE	1	12	1,22€
28594	● AMARILLO*	1	12	1,22€
28596	● CELESTE*	1	12	1,22€
28593	● ROSA*	1	12	1,22€
28595	● VERDE CLARO*	1	12	1,22€

*Tinta azul.

BOLÍGRAFO RETRÁCTIL SUPER GRIP

Bolígrafo retráctil con tinta de aceite para una escritura de gran fluidez. Cuerpo transparente que permite ver el nivel de la tinta. Clip y grip del color de la tinta. Punta de 1 mm. Trazo de 0,4 mm. **El bolígrafo.**



BOLÍGRAFOS DE TINTA DE ACEITE

PILOT

A

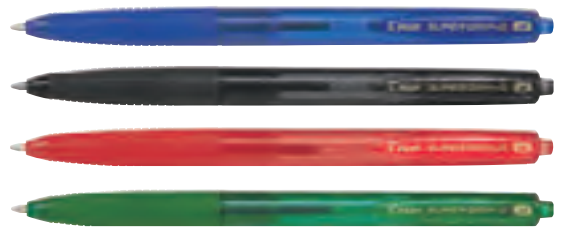

CÓD.	COLOR	1	12	0,65€
68798	● AZUL	1	12	0,65€
68799	● NEGRO	-	1	0,65€
68800	● ROJO	1	12	0,65€
68801	● VERDE	1	12	0,65€

BOLÍGRAFO RETRÁCTIL SUPER GRIP G

Bolígrafo retráctil con tinta de aceite para una escritura de gran fluidez. Cuerpo del color de la tinta. Punta de 1 mm. Trazo de 0,4 mm. **El bolígrafo.**

PILOT

B



CÓD.	COLOR	1	10	1,88€
48675	● AZUL	1	10	1,88€
48677	● NEGRO	1	10	1,88€
48676	● ROJO	1	10	1,88€

BOLÍGRAFO RETRÁCTIL ACROBALL

Bolígrafo retráctil con tinta de aceite. Cuerpo de plástico del color de la tinta. Una increíble sensación al escribir, es superdeslizante. Punta de 1 mm. Trazo de 0,7 mm. **El bolígrafo.**

STABILO

C



CÓD.	COLOR	1	10	2,02€
72020	● AZUL	1	10	2,02€
72021	● NEGRO	1	10	2,02€

BOLÍGRAFO RETRÁCTIL POINT BALL

Bolígrafo con un diseño clásico y único. Fabricado en un 79% con plásticos reciclados. Tinta de aceite extremadamente suave para una rápida escritura. Zona de sujeción antideslizante y clip del color de la tinta. Retráctil. Recargable. Punta de 1 mm. Trazo de 0,5 mm. **El bolígrafo.**

BOLÍGRAFOS DE TINTA GEL

Q-CONNECT

D

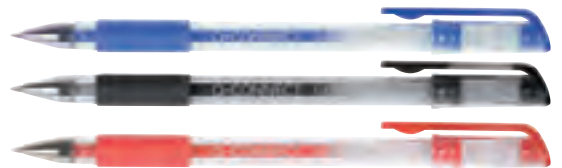

CÓD.	REF.	COLOR	1	10	1,46€
32448	KF21717	● AZUL	1	10	1,46€
32447	KF21716	● NEGRO	1	10	1,46€
32449	KF21718	● ROJO	1	10	1,46€

BOLÍGRAFO TRANSPARENTE

Bolígrafo con tinta gel de escritura muy suave, con cuerpo transparente que permite ver el nivel de la tinta. Sujeción de caucho. Capuchón del color de la tinta. Punta de 0,7 mm. Trazo de 0,5 mm. **El bolígrafo.**

Artline

E



CÓD.	COLOR	1	12	2,14€
57135	● ORO	1	12	2,14€
57136	● PLATA	1	12	2,14€

BOLÍGRAFO SOFTLINE 1900

Bolígrafo ideal para decorar postales, subrayado, etc. Tinta gel de colores metálicos, con cuerpo translúcido que permite ver el color de la tinta. Empuñadura de caucho. Tinta resistente al agua. Longitud de escritura 200 - 300 m. Punta metálica de 1 mm. Trazo de 0,7 mm. **El bolígrafo.**

PILOT

F



CÓD.	COLOR	1	12	2,33€
20892	● AZUL	1	12	2,33€
20893	● NEGRO	1	12	2,33€
20894	● ROJO	1	12	2,33€
20895	● VERDE	1	12	2,33€
73933	● SEPIA	1	12	2,33€

BOLÍGRAFO G-TEC-C4

Bolígrafo con tinta gel. Cuerpo de plástico transparente que permite calcular el nivel de la tinta. Punta de aguja. Rotulador único para escritura fina. Punta de 0,4 mm. Trazo de 0,2 mm. **El bolígrafo.**

PILOT

G



CÓD.	COLOR	1	12	1,39€
96537	● AZUL	1	12	1,39€
96536	● NEGRO	1	12	1,39€
96535	● ROJO	1	12	1,39€

BOLÍGRAFO G-1

Bolígrafo con tinta gel pigmentada. Cuerpo transparente que permite ver el nivel de la tinta. Punta de bola de acero inoxidable. Punta de 0,5 mm. Trazo de 0,3 mm. **El bolígrafo.**

ESCRITURA Y CORRECCIÓN



UNIDAD MÍNIMA DE VENTA



PERMITE APERTURA DE ENVASE



MEDIDAS: ANCHO X ALTO X PROFUNDIDAD



A



CÓD.	COLOR	📦	📦	
75322	● AZUL	1	12	1,75€
75321	● NEGRO	1	12	1,75€

BOLÍGRAFO ROLLER UM-120 SIGNO

Tinta gel. Punta de acero inoxidable. Cuerpo de plástico. Tinta gel pigmentada resistente al agua y a la luz. Punta de bola de 0,7 mm de carburo de tungsteno. Trazo: 0,4 mm. **El bolígrafo.**



B



CÓD.	COLOR	📦	📦	
59079	● AZUL	1	12	2,51€
59078	● NEGRO	1	12	2,51€
59081	● ROJO	1	12	2,51€

BOLÍGRAFO UNI-BALL UM-153 SIGNO BROAD

Este roller con tinta gel es único, su trazo es diferente y da la sensación de escribir con pluma estilográfica. Ideal para dar un toque personal a tu escritura. El acabado es de lujo con sujeción de caucho protegida. Punta de acero inoxidable. Bola de 1 mm Ø de carburo de tungsteno. Cuerpo de plástico. La tinta tiene una duración de 5 años. **El bolígrafo.**



C



	CÓD.	MODELO	COLOR	📦	📦	
①	59734	BÁSICO	●●● AZUL - AZUL CLARO - NARANJA - NEGRO - ●●● ROJO - ROSA - VERDE - VIOLETA	-	1	13,94€
②	59737	PURPURINA	●●● AZUL - NARANJA - PLATA - ORO - ROJO - ●●● ROSA - VERDE - VIOLETA	-	1	13,94€

BOLÍGRAFO UM-120 SIGNO

Tinta gel. Punta de acero inoxidable. Cuerpo de plástico. Clip exclusivo uni-ball. Amplia gama de colores junto a un excelente diseño. Tinta pigmentada resistente al agua y a la luz. Tiene una duración de 5 años. Punta de 0,7 mm. Trazo de 0,4 mm. Contiene 8 bolígrafos de colores surtidos. **El estuche.**



D



CÓD.	COLOR	📦	📦	
33792	● AZUL	1	12	3,05€
33793	● NEGRO	1	12	3,05€

BOLÍGRAFO ROLLER SX-210 JET STREAM

El único rollerball pen del mercado. Su exclusiva tinta híbrida hace su escritura más suave y rápida del mercado. Punta de acero inoxidable. Cuerpo de plástico y clip de acero. El secado de la tinta es increíblemente rápido. Diámetro de la bola de tungsteno de 1 mm. Trazo de 0,45 mm. **El bolígrafo.**

Q-CONNECT®

E



CÓD.	REF.	COLOR	📦	📦	
163897	KF00382	● AZUL	-	12	0,78€
164172	KF00381	● NEGRO	-	12	0,78€
164173	KF00383	● ROJO	-	12	0,78€

BOLÍGRAFO RETRÁCTIL

Bolígrafo retráctil. Tinta gel, secado rápido. Barril de plástico translúcido que permite ver el nivel de tinta. Empuñadura de goma antideslizante para un mejor agarre y fácil escritura. Punta de 0,7 mm. Línea de 0,5 mm. **El bolígrafo.**



F



CÓD.	COLOR	📦	📦	
150151	● AZUL	1	12	2,43€
150149	● NEGRO	1	12	2,43€
150150	● ROJO	1	12	2,43€
153773	● VERDE	1	12	2,43€
153774	● PÚRPURA	1	12	2,43€
153776	● ROSA	1	12	2,43€
153775	● TURQUESA	1	12	2,43€

BOLÍGRAFO RETRÁCTIL GELOCITY QUICK DRY

Bolígrafo retráctil tinta gel. Tinta supersuave y de secado ultrarrápido. Cuerpo totalmente de goma para mayor confort. Punta 0,7 mm y trazo 0,3 mm. **El bolígrafo.**



uni-ball

Signo 207E



NUEVO

**ROLLER FABRICADO A PARTIR
DEL 72% DE PLASTICO RECICLADO***



Eco mark
certified**

Recargable

*Muy cómodo
y ergonómico*

Tinta resistente

**0.7
mm**

TINTA GEL
RETRÁCTIL
TRAZO MEDIO



*Excluyendo consumibles

**Certificación otorgada por la Asociación Ambiental de Japón

www.uni-ball.es



uni
MITSUBISHI PENCIL

Paper Mate

A



CÓD.	COLOR	1	12	PRECIO
38092	● AZUL	1	12	2,89€
38093	● NEGRO	1	12	2,89€

BOLÍGRAFO RETRÁCTIL FLEXGRIP ELITE

Bolígrafo retráctil con tinta gel. Cuerpo del color de la tinta. Con una punta de 1 mm que proporciona una excepcional y suave escritura. Trazo de 0,5 mm. **El bolígrafo.**

PILOT

B



CÓD.	COLOR	1	12	PRECIO
159893	● AZUL	1	12	3,58€
159894	● NEGRO	1	12	3,58€
159895	● ROJO	1	12	3,58€

BOLÍGRAFO RETRÁCTIL SYNERGY POINT

Bolígrafo con una revolucionaria tinta gel y una nueva punta que hace que la sensación de escritura sea única. La tinta contiene un aditivo especial que permite secado inmediato y arranque rápido de la escritura. La nueva punta es perfecta para aquellos que presionan mucho al escribir. Elegante diseño. Retráctil. Recargable. Punta de 0,5 mm. **El bolígrafo.**

PILOT

C



CÓD.	COLOR	1	10	PRECIO
46042	● AZUL	1	10	2,04€
46040	● NEGRO	1	10	2,04€
46041	● ROJO	1	10	2,04€

BOLÍGRAFO RETRÁCTIL B2P

Bolígrafo retráctil con tinta gel, con clip, fabricado a partir de botellas de plástico reciclado. Reciclado en un 89% (exceptuando tintas y partes recambiables). Punta de 0,7 mm. Trazo de 0,4 mm. **El bolígrafo.**

PILOT

D



RECAMBIO

CÓD.	COLOR	1	12	PRECIO
24725	● AZUL	1	12	1,64€
24726	● NEGRO	1	12	1,64€
24727	● ROJO	1	12	1,64€
35797	● VERDE	1	12	1,64€
164421	● AZUL TURQUESA	1	12	1,64€
164427	● ROSA	1	12	1,64€
164428	● VIOLETA	1	12	1,64€

CÓD.	COLOR	1	12	PRECIO
32190	● AZUL	1	12	1,38€
28592	● NEGRO	1	12	1,38€
52085	● ROJO	1	12	1,38€



BOLÍGRAFO RETRÁCTIL G-2

Bolígrafo retráctil con tinta gel. Con sujeción de caucho y clip del color de la tinta. Grip de caucho en la parte inferior. Punta de 0,7 mm. Trazo de 0,4 mm. **El bolígrafo.**

PILOT

E



TAMAÑO MINI

CÓD.	COLOR	1	12	PRECIO
77896	● AZUL	1	12	1,80€
77897	● NEGRO	1	12	1,80€
77898	● ROJO	1	12	1,80€
164422	● AZUL CLARO	-	12	1,80€
164423	● BURDEOS	1	12	1,80€
164424	● ROSA	-	12	1,80€
164426	● VIOLETA	1	12	1,80€

BOLÍGRAFO RETRÁCTIL G-2 XS PIXIE

Bolígrafo con tinta de gel. Punta de bola de 0,7 mm. Trazo de 0,4 mm. Retráctil. Tamaño mini ideal para agendas, bolsillos...Grip de caucho que reduce la fatiga al escribir. **El bolígrafo.**



Sharpie

F



CÓD.	PRECIO
164954	12 2,62€

BOLÍGRAFO RETRÁCTIL FASHION

Bolígrafo de gel con tinta de color intenso y que no se emborrna. Cuerpo estilizado de color azul hielo y blanco perla con un moderno acabado mate para darle un aspecto elegante. Agarre de caucho con contorno para escribir con comodidad. Diseño retráctil con un clip resistente para sujetarlo a bolsillos, maletines, mochilas, etc. Incluye 12 bolígrafos de gel con tinta azul: 6 blancos y 6 azules. Punta media (0,7 mm). **El bolígrafo.**



BOLÍGRAFOS DE TINTA GEL



A

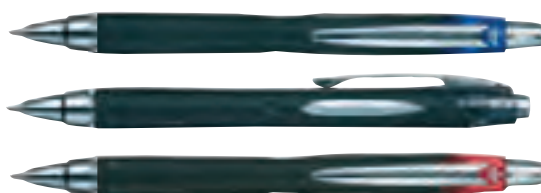

CÓD.	COLOR	1	12	3,28€
36307	● AZUL	1	12	3,28€
36308	● NEGRO	1	12	3,28€
36309	● ROJO	1	12	3,28€

BOLÍGRAFO RETRÁCTIL ROLLER JET STREAM SXN-210

Rotulador retráctil con punta de acero inoxidable. Su tinta híbrida hace su escritura más suave y rápida del mercado. Fabricada en carburo de tungsteno. Soporta los cambios de presión ambiental. Cuerpo de plástico y clip metálico. Diámetro de la bola: 1 mm. Trazo de 0,35 mm. **El bolígrafo.**



B



CÓD.	COLOR	1	12	1,95€
75338	● AZUL	1	12	1,95€
75337	● NEGRO	1	12	1,95€
75339	● ROJO	1	12	1,95€

BOLÍGRAFO RETRÁCTIL ROLLER UMN-207

Roller de gel de larga duración. Con un agarre antideslizante para un fácil manejo y una experiencia de escritura ultracómoda. Antifraude, su tinta pigmentada es a prueba de manipulaciones y le permite mantener su escritura segura a lo largo del tiempo. Punta de acero inoxidable, bola de 0,7 mm fabricada en carburo de tungsteno, cuerpo de plástico reciclado, grip de caucho antifatiga, con clip metálico. Color de la tinta reflejado en el clip y el pulsador. Tiene una duración de 5 años. Fabricado con un 72% de plástico reciclado y es recargable. Cuenta con la certificación Eco Mark. Esta certificación la otorga la Asociación Japonesa de Medio Ambiente. **El bolígrafo.**



C



CÓD.	COLOR	1	12	1,38€
38053	● AZUL	1	12	1,38€
38054	● NEGRO	1	12	1,38€
38055	● ROJO	1	12	1,38€

BOLÍGRAFO RETRÁCTIL ROLLER JET STREAM SPORT

Retráctil, de moderno diseño y juvenil. Tinta híbrida. Es el roller más rápido del mundo, con secado instantáneo y suavidad de escritura extrema. Diámetro de la bola: 1 mm. Trazo de 0,45 mm. **El bolígrafo.**

BOLÍGRAFOS BORRABLES

Q-CONNECT®

D



BORRABLE



RECAMBIO CAJA DE 3 UNIDADES

CÓD.	REF.	COLOR	1	10	1,49€
153565	KF18625	● AZUL	1	10	1,49€
153564	KF18624	● NEGRO	1	10	1,49€
153566	KF18626	● ROJO	1	10	1,49€
153567	KF18627	● VERDE	1	10	1,49€

CÓD.	REF.	COLOR	1	3,81€
155268	KF11058	● AZUL	1	3,81€
155269	KF11057	● NEGRO	1	3,81€
155270	KF11059	● ROJO	1	3,81€
155271	KF11060	● VERDE	1	3,81€

BOLÍGRAFO RETRÁCTIL BORRABLE

Elegante bolígrafo retráctil con tinta de gel que permite borrar y reescribir sin manchar o estropear los documentos. Borrando con la parte posterior especialmente diseñada, borra la tinta y reescribe inmediatamente. Cuerpo de color de la tinta. Punta de 1 mm. Trazo de 0,7 mm. **El bolígrafo o la caja de recambios.**



E



BORRABLE



RECAMBIO CAJA DE 3 UNIDADES

CÓD.	COLOR	1	12	2,68€
53683	● AZUL	1	12	2,68€
53682	● NEGRO	1	12	2,68€
53684	● ROJO	1	12	2,68€
53685	● VERDE	1	12	2,68€
79622	● AZUL CLARO*	1	12	2,68€
79623	● ROSA*	1	12	2,68€
79624	● VERDE CLARO*	1	12	2,68€
79625	● VIOLETA*	1	12	2,68€

CÓD.	COLOR	1	5,38€
54973	● AZUL	1	5,38€
54974	● NEGRO	1	5,38€
54975	● ROJO	1	5,38€
155928	● VERDE	1	5,38€



* Presentación en blíster.

BOLÍGRAFO RETRÁCTIL BORRABLE FRIXION

Bolígrafo retráctil con tinta gel. Tinta revolucionaria que desaparece por fricción. No mancha el papel. No deja restos. Cuerpo del color de la tinta. Recargable. Punta de bola de 0,7 mm. Trazo de 0,4 mm. **El bolígrafo o la caja de recambios.**



UNIDAD MÍNIMA DE VENTA



PERMITE APERTURA DE ENVASE



MEDIDAS: ANCHO X ALTO X PROFUNDIDAD



A



BORRABLE



CÓD.	COLOR	12	3,09€
153777	● AZUL	12	3,09€
153778	● NEGRO	12	3,09€

BOLÍGRAFO BORRABLE GELOCITY ILLUSION

Bolígrafo con tinta de gel. Tinta borrable con tecnología termosensible. Escritura suave y cómodo grip de goma. Punta 0,7 mm y trazo 0,35 mm. **El bolígrafo.**



B



BORRABLE

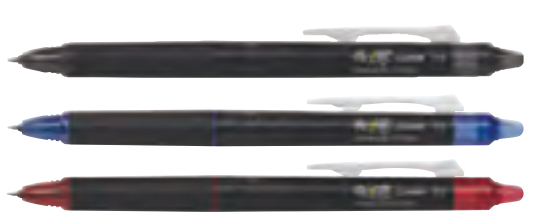

CÓD.	COLOR	12	2,68€
171445	● AZUL	12	2,68€
171118	● NEGRO	12	2,68€
171446	● ROJO	12	2,68€

BOLÍGRAFO BORRABLE FRIXION POINT CLICKER

Bolígrafo de tinta borrable. Retráctil. Punta de aguja Synergy de 0,5 mm y taza 0,25 mm. No mancha el papel. Se puede escribir y borrar tantas veces como sea necesario. Con grip de agarre que reduce la fatiga al escribir. Adecuado para uso escolar y en oficina. **El bolígrafo.**



C



BORRABLE



CÓD.	COLOR	12	2,31€
37564	● AZUL	12	2,31€
37565	● NEGRO	12	2,31€
37566	● ROJO	12	2,31€
37567	● VERDE	12	2,31€

BOLÍGRAFO BORRABLE FRIXION ROLLER

Bolígrafo con tinta gel. La tinta desaparece con un único y novedoso sistema de fricción. No mancha, no daña el papel, no deja restos. Punta de bola. Grip de caucho en la parte inferior. Cuerpo del color de la tinta. Punta de 0,7 mm. Trazo de 0,4 mm. **El bolígrafo.**



D



BORRABLE



CÓD.	12	1,88€
162250	12	1,88€

BOLÍGRAFO BORRABLE ROLLER UF-222

Bolígrafo borrable con tinta de gel y trazo de 0,7 mm. Borra tantas veces como quieras. Tinta termosensible. Con dos gomas que facilitan el borrado, una en el capuchón y otra en la parte posterior del cuerpo. Color azul. **El bolígrafo.**

BOLÍGRAFOS PEANA

Q-CONNECT®



E

RECAMBIO

CÓD.	REF.	COLOR	10	0,18€
300027	KF11048	● AZUL	10	0,18€
300028	KF15394	● NEGRO	10	0,18€



CÓD.	REF.	1	6,71€
35088	KF00233	1	6,71€

BOLÍGRAFO PEANA

Perfecto para mostradores y oficinas públicas. Soporte adhesivo que garantiza una perfecta adherencia en su base. Cadena metálica. Tinta de color azul. Punta de 1 mm. Trazo de 0,7 mm. **El bolígrafo o el recambio.**

Q-CONNECT®

F



CÓD.	REF.	1	2,36€
35530	KF00841	1	2,36€

BOLÍGRAFO PEANA

Perfecto para mostradores y oficinas públicas. Tinta de color azul. Soporte adhesivo que garantiza una perfecta adherencia en su base. Cadena plástica. Punta de 1 mm. Trazo de 0,7 mm. **El bolígrafo.**



G

RECAMBIO AZUL

CÓD.	1	50	0,97€
77653	1	50	0,97€



CÓD.	1	10,97€
71778	1	10,97€

BOLÍGRAFO PEANA PEN DESK

Ideal para mostradores y oficinas públicas. Bolígrafo retráctil 4 en 1: incluye 4 tintas azules para poder escribir más de 8 km entre los 4 colores. Con cadena metálica muy resistente. Peana de 250 g. Punta de 1 mm. Trazo de 0,32 mm. **El bolígrafo o el recambio.**



FRIXION ^{point}
CLICKER

Bolígrafo borrable.



**escritura
precisa,
borrado
eficaz.**



Borra & escribe



Recargable



PILOT

#writeyourworld

Q-CONNECT®

A

CÓD. REF. 1 10 1,16€
38017 KF01938

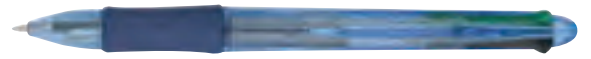
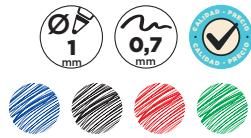

BOLÍGRAFO 4 COLORES

Bolígrafo retráctil 4 en 1. Escribe en azul, negro, rojo y verde. De cuerpo azul semitransparente. Cómoda sujeción de caucho azul. Punta de 1 mm. Trazo de 0,7 mm. **El bolígrafo.**

BIC®

B

CÓD. COLOR CUERPO 1 12 4,19€
46745 ● AZUL
49330 ● NEGRO



BOLÍGRAFO 4 COLORES GRIP

Bolígrafo 4 colores. Cuerpo fabricado con grip de caucho facilitando la escritura. Ergonómico. Sistema para correa. Garantiza 8 km de escritura entre los 4 colores. Punta de 1 mm. Trazo de 0,32 mm. **El bolígrafo.**

BIC®

C

CÓD.	MODELO	COLOR CUERPO	PUNTA	1	12	€
1 00796	CONVENCIONAL	● AZUL	1 mm	1	12	2,60€
2 150474	CONVENCIONAL	● ROJO	0,8 mm	1	12	3,62€
3 52732	MINI	● AZUL	1 mm	1	12	3,89€



BOLÍGRAFO 4 COLORES

Bolígrafo retráctil 4 en 1. Escribe en azul, negro, rojo, verde. Permite corregir, marcar o diferenciar un texto con sólo pulsar el color de tinta elegido. Sistema para correa. El modelo convencional garantiza 8 km de escritura entre los 4 colores. **El bolígrafo.**

BIC®

D

CÓD.	COLOR CUERPO	1	12	€
1 156957	● AZUL	1	12	4,19€
2 155817	● DORADO	1	12	4,19€
3 156956	● MORADO	1	12	4,19€
4 162194	● ORO ROSADO	1	12	4,19€
5 155816	● ROJO	1	12	4,19€
6 156955	● ROSA	1	12	4,19€
7 77529	SURTIDOS *	-	20	3,92€

* Azul, rosa, plata o violeta.

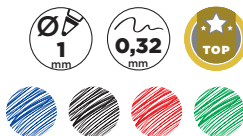

BOLÍGRAFO 4 COLORES SHINE

Bolígrafo 4 colores. Diseño moderno con cuerpo en colores metálicos surtidos. Permite corregir, marcar o diferenciar un texto con sólo pulsar el color de tinta elegido. Tinta de calidad, de secado rápido y una escritura suave. Sistema para correa. Producto libre de PVC. Punta media de 1 mm. Trazo 0,32 mm. **El bolígrafo o estuche.**

BIC®

E

CÓD. 1 12 4,19€
49329

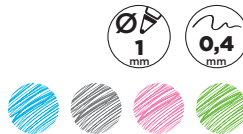

BOLÍGRAFO 4 COLORES PASTEL

Bolígrafo 4 colores pastel. Cuerpo fabricado con grip de caucho que facilita la escritura. Ergonómico. Sistema para correa. Garantiza 8 km de escritura entre los 4 colores. Punta de 1 mm. Trazo de 0,4 mm. **El bolígrafo.**

BIC®

F

CÓD. 1 3,57€
51900



BOLÍGRAFO 4 COLORES FASHION

Bolígrafo retráctil 4 en 1. Con 4 colores fantasía: azul cielo, verde manzana, rosa y morado. Permite corregir, marcar o diferenciar un texto con sólo pulsar el color de tinta elegido. Sistema para correa. Cuerpo y clip de plástico. Punta media: 1 mm. Trazo: 0,32 mm. **El bolígrafo.**

BIC®

G

CÓD. 1 12 4,11€
62790

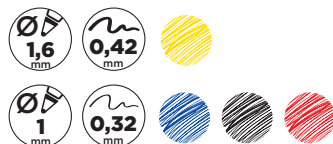

BOLÍGRAFO 4 COLORES FLÚOR

Bolígrafo retráctil 4 en 1. Con 3 puntas de tamaño medio con tinta azul, negra, roja y 1 punta gruesa de color amarillo para resaltar. Cuerpo transparente que permite ver el nivel de tinta. Punta media de 1 mm. Trazo: 0,32 mm. Punta gruesa amarilla: 1,6 mm. Trazo: 0,42 mm. **El bolígrafo.**





4
Colours®



UN BOLÍGRAFO



PARA CADA



UNO DE TUS



ESTILOS.



MÁS COLORES, MÁS DISEÑOS.
ELIGE UN BOLÍGRAFO QUE DIGA MÁS
DE TI QUE TU ESCRITURA.



A



cód. **170829** - 1 61,47€

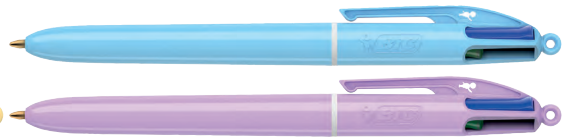

BOLÍGRAFO 4 COLORES PASTEL

Bolígrafo de 4 colores con cuerpo disponible en 3 tonos pastel surtidos: azul, amarillo y morado. Punta de 1 mm con tinta en azul, negro, rojo y verde. Adecuado para organizar notas y despertar la inspiración con una escritura llena de color. **La caja de 12 bolígrafos.**



B



cód. **167992** - 1 59,35€



BOLÍGRAFO 4 COLORES WOOD

Bolígrafo de atractivo diseño con aspecto de madera natural. Punta de 1 mm. Los recambios de tinta de cuatro colores (azul, rojo, verde y negro) hacen que organizar y memorizar notas sea mucho más sencillo. Ofrece un total de 8 km de escritura entre los 4 colores. **La caja de 12 bolígrafos.**



C

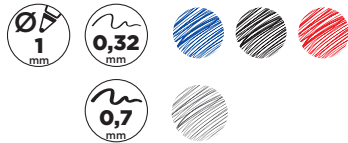

cód. **62791** 1 12 3,84€



BOLÍGRAFO 4 EN 1 CON PUNTA PORTAMINAS

Bolígrafo retráctil multifunción con un completo sistema de 3 puntas de tinta (colores azul, negro y rojo) y 1 punta portaminas HB. Cuerpo con grip para un mayor confort en la escritura. Con goma de borrar protegida incluida en el pulsador. Punta media de 1 mm. Trazo de 0,32 mm. Punta del portaminas de 0,7 mm. **El bolígrafo.**



D



CÓD.	COLOR	1	12	3,54€
159897	● AZUL CLARO	1	12	3,54€
159896	● NEGRO	1	12	3,54€
159899	● ROSA	1	12	3,54€
159898	● VERDE	1	12	3,54€
159900	○ TRANSPARENTE	1	12	3,54€



BOLÍGRAFO 4 COLORES SUPER GRIP G

Bolígrafo retráctil recargable. Con un diseño estilizado y actual. Grip de agarre de gran suavidad que permite una increíble sensación de escritura. Tinta de aceite. 4 colores de tinta. Punta de 1 mm. Trazo 0,4 mm. **El bolígrafo.**



E

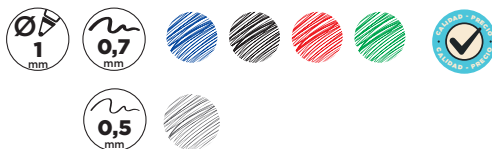

cód. **72697** REF. BW01 1 36 2,02€

BOLÍGRAFO 5 EN 1 CON PUNTA PORTAMINAS

Bolígrafo retráctil multifunción con tinta a base de aceite. Completo sistema 5 en 1: con 4 colores de tinta (azul, negro, rojo y verde) y portaminas. Cuerpo de plástico en diferentes colores vivos con clip metálico. Grip de caucho en la parte inferior para una mayor comodidad en la escritura. Con goma de borrar protegida incluida en el pulsador. Punta de 1 mm. Trazo del bolígrafo de 0,7 mm. Trazo del portaminas de 0,5 mm. **El bolígrafo.**



F

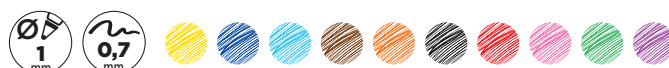

cód. **159576** REF. BW02 1 36 2,32€



BOLÍGRAFO 10 EN 1

Bolígrafo retráctil multifunción con tinta a base de aceite. Completo sistema 10 en 1: con 10 colores de tinta (amarillo, azul, celeste, marrón, naranja, negro, rojo, rosa, verde y violeta). Cuerpo de plástico transparente. Punta de 1 mm. Trazo del bolígrafo de 0,7 mm. **El bolígrafo.**



ROTULADORES TINTA LÍQUIDA

Q-CONNECT®

A



CÓD.	REF.	COLOR			
72036	KF50140	● AZUL	1	10	1,23€
72035	KF50139	● NEGRO	1	10	1,23€
72037	KF50141	● ROJO	1	10	1,23€

ROTULADOR ROLLER

Rotulador roller de tinta líquida. Con sujeción de caucho para una mayor comodidad. Cuerpo y capuchón transparente del color de la tinta. Clip metálico. Diámetro de bola de 0,7 mm. Trazo de 0,5 mm. **El rotulador.**

uni
MITSUBISHI PENCILS

B



CÓD.	COLOR			
31454	● AZUL	1	12	2,01€
31455	● NEGRO	1	12	2,01€
31456	● ROJO	1	12	2,01€
31457	● VERDE	1	12	2,01€

ROTULADOR UB-150 MICRO EYE

Rotulador de tinta líquida pigmentada. Punta de acero inoxidable. Visor de tinta, capuchón y clip metálico. Diámetro de la bola de 0,5 mm. Trazo de 0,3 mm. **El rotulador.**

uni
MITSUBISHI PENCILS

C



CÓD.	COLOR			
31459	● AZUL	1	12	2,01€
31460	● NEGRO	1	12	2,01€
31461	● ROJO	1	12	2,01€
31462	● VERDE	1	12	2,01€

ROTULADOR ROLLER UB-157 EYE

Rotulador de tinta líquida. Color de la tinta en el capuchón. Tinta al agua de gran luminosidad. Su exclusivo sistema de control de tinta, además de evitar el goteo, le confiere una increíble suavidad en la escritura. Incorpora una ventana para controlar el nivel de tinta. Con clip metálico. Con punta de bola de carburo de tungsteno de 0,7 mm. Trazo de 0,5 mm. **El rotulador.**

uni
MITSUBISHI PENCILS

D



CÓD.	COLOR			
31470	● AZUL	1	12	3,99€
31471	● NEGRO	1	12	3,99€
31472	● ROJO	1	12	3,99€

ROTULADOR ROLLER UB-200 VISION

Rotulador de tinta líquida. Incorpora un sistema para soportar los cambios de presión ambiental. Clip metálico cromado. Con capuchón. Punta de acero inoxidable. Bola de carburo de tungsteno de 0,8 mm. Trazo de 0,6 mm. **El rotulador.**

PILOT

E



CÓD.	COLOR			
28449	● AZUL	1	12	1,96€
28450	● NEGRO	1	12	1,96€
28451	● ROJO	1	12	1,96€
28452	● VERDE	1	12	1,96€

ROTULADOR ROLLER V-BALL GRIP

Rotulador de tinta líquida, cuerpo plateado. Grip en la parte inferior del color de la tinta. Visor de tinta. Punta de la bola de 0,5 mm. Trazo de 0,3 mm. **El rotulador.**

PILOT

F



CÓD.	COLOR			
99131	● AZUL	1	12	1,88€
99130	● NEGRO	1	12	1,88€
99129	● ROJO	1	12	1,88€
98668	● VERDE	1	12	1,88€

ROTULADOR ROLLER V-BALL 0,5

Rotulador de tinta líquida. Cuerpo del color de la tinta. Tubo de acero inoxidable. Con capuchón y visor de tinta. Diámetro de la bola de 0,5 mm. Trazo de 0,3 mm. **El rotulador.**

ESCRITURA Y CORRECCIÓN



UNIDAD MÍNIMA DE VENTA



PERMITE APERTURA DE ENVASE



MEDIDAS: ANCHO X ALTO X PROFUNDIDAD

ESCRITURA Y CORRECCIÓN

ROTULADORES TINTA LÍQUIDA

PILOT

A



CÓD.	COLOR			
39240	● AZUL	1	12	1,88€
39241	● NEGRO	1	12	1,88€
39242	● ROJO	1	12	1,88€

ROTULADOR ROLLER V-BALL 0,7

Rotulador de tinta líquida. Cuerpo del color de la tinta. Tubo de acero inoxidable. Con capuchón y visor de tinta. Diámetro de la bola de 0,7 mm. Trazo de 0,5 mm. **El rotulador.**

PILOT

B



CÓD.	COLOR			
15447	● AZUL	1	12	1,88€
15448	● NEGRO	1	12	1,88€
15449	● ROJO	1	12	1,88€
15450	● VERDE	1	12	1,88€
20662	● AZUL CLARO	1	12	1,88€
20663	● ROSA	1	12	1,88€
20664	● VIOLETA	1	12	1,88€

ROTULADOR V-5

Rotulador de tinta líquida. Suave escritura. Más de dos kilómetros de escritura gracias a su sofisticado controlador de tinta. Tinta soluble al agua. Con capuchón y visor de tinta. Diámetro de la bola: 0,5 mm. Trazo de 0,3 mm. **El rotulador.**

PILOT

C



CÓD.	COLOR			
18426	● AZUL	1	12	1,88€
18427	● NEGRO	1	12	1,88€
18428	● ROJO	1	12	1,88€
18429	● VERDE	1	12	1,88€

ROTULADOR V-7

Rotulador de tinta líquida, suave escritura. Más de dos kilómetros de escritura gracias a su sofisticado controlador de tinta. Tinta soluble al agua. Con capuchón y visor de tinta. Punta de 0,7 mm. Trazo de 0,5 mm. **El rotulador.**

PILOT

D



CÓD.	COLOR			
33879	● AZUL	1	12	1,96€
33880	● NEGRO	1	12	1,96€

ROTULADOR V-5 GRIP

Rotulador de tinta líquida. Escritura suave. Con capuchón y visor de tinta. Punta de 0,5 mm. Trazo de 0,3 mm. **El rotulador.**

ROTULADORES DE PUNTA DE FIBRA

tratto

E



CÓD.	COLOR			
74782	● AZUL	1	12	0,25€
74784	● NEGRO	1	12	0,25€
74783	● ROJO	1	12	0,25€

ROTULADOR OFFICE FINE

Rotulador ideal para la oficina. Tinta con base de agua. Escritura limpia y precisa. No traspasa el papel. Punta de 2,5 mm. Trazo de 0,7 mm. **El rotulador.**

Maped

F



CÓD.			
74897	-	1	13,38€

ROTULADOR GRAPH'PEPS

Rotulador de punta fina de fibra de alta calidad con refuerzo metálico. Forma triangular que permite una sujeción óptima. Ideal para escribir y dibujar. Colores surtidos. Punta ultrafina. Trazo de 0,4 mm. Presentado en estuche de 20 rotuladores. **El estuche.**



ROTULADORES DE PUNTA DE FIBRA



A



N

CÓD.	COLOR	UNIDAD	PRECIO
171865	AZUL	10	1,73€
171866	NEGRO	10	1,73€
171867	ROJO	10	1,73€

ROTULADOR NORIS® WRITING PEN 307

Rotulador fineliner con cuerpo en color amarillo y negro y capuchón en color de la tinta. Carcasa fabricada con un 97% de plástico reciclado. Punta antiseado DRY SAFE resistente a la presión. Lavable sobre la mayoría de tejidos. Punta F (aprox. 0,6 mm). Caja con 10 rotuladores del mismo color.

La caja de 10 rotuladores.



B



CÓD.	UNIDAD	PRECIO
67814	1	27,10€

SET DE DIBUJO MANDALAS

Set de dibujo de 33 piezas. Ideal para colorear mandalas. **El set.**



Contiene:

- 10 rotuladores Graph 'Peps extra fine 0,4 mm.
- 10 rotuladores Color 'Peps.
- 12 lápices de colorear Duo y un sacapuntas de metal.



C



CÓD.	COLOR	UNIDAD	PRECIO
165844	ALBARICOQUE	12	1,02€
165873	AMARILLO	12	1,02€
165856	AMARILLO LIMÓN	12	1,02€
165846	AZUL	12	1,02€
165857	AZUL CLARO	12	1,02€
165869	AZUL ULTRAMAR	12	1,02€
165870	CELESTE	12	1,02€
165854	GRIS	12	1,02€
165861	GRIS CLARO	12	1,02€
165858	MAGENTA	12	1,02€
165847	MARRÓN	12	1,02€
165860	MARRÓN CLARO	12	1,02€
165849	MARRÓN OSCURO	12	1,02€
165859	NARANJA	12	1,02€
165862	NARANJA CLARO	12	1,02€
165851	NARANJA OSCURO	12	1,02€
165845	NEGRO	12	1,02€

CÓD.	COLOR	UNIDAD	PRECIO
165848	OCRE	12	1,02€
165867	PÚRPURA	12	1,02€
165864	PÚRPURA CLARO	12	1,02€
165868	ROJO	12	1,02€
165852	ROJO OSCURO	12	1,02€
165866	ROSA	12	1,02€
165863	ROSA CLARO	12	1,02€
165871	TURQUESA	12	1,02€
165855	TURQUESA CLARO	12	1,02€
165865	TURQUESA PÁLIDO	12	1,02€
165853	VERDE	12	1,02€
165872	VERDE MANZANA	12	1,02€
165850	VERDE OSCURO	12	1,02€
165874	10 SURTIDOS	1	10,25€
165875	20 SURTIDOS	1	20,46€
165876	30 SURTIDOS	1	30,71€



ROTULADOR SUPREME FINE LINER

Punta de fibra con refuerzo en metal que permite hacer un trazo fino. Ideal para trazo preciso con reglas y plantillas. Tinta a base de agua. Capuchón del color de la tinta. **El rotulador o estuche.**



UNIDAD MÍNIMA DE VENTA



PERMITE APERTURA DE ENVASE



MEDIDAS: ANCHO X ALTO X PROFUNDIDAD



A



CÓD.	COLOR			
49233	● AMARILLO	1	10	1,17€
150773	● AMARILLO LIMÓN	1	10	1,17€
49238	● AZUL CELESTE	1	10	1,17€
150774	● AZUL CLARO	-	1	1,17€
150775	● AZUL COBALTO	1	10	1,17€
49230	● AZUL MARINO	1	10	1,17€
49231	● AZUL OSCURO	1	10	1,17€
150776	● AZUL PRUSIA	1	10	1,17€
150777	● AZUL VERDOSO	1	10	1,17€
150778	● BERMELLÓN	1	10	1,17€
150779	● BERMELLÓN PÁLIDO	1	10	1,17€
150780	● CARNE CLARO	1	10	1,17€
150781	● CARNE OSCURO	1	10	1,17€
150782	● ESMERALDA CLARO	1	10	1,17€
150783	● GRIS AZULADO CLARO	1	10	1,17€
150784	● GRIS AZULADO	1	10	1,17€
49229	● GRIS AZULADO MEDIO	1	10	1,17€
49228	● GRIS AZULADO PÁLIDO	1	10	1,17€
150786	● GRIS PAYNÉS	1	10	1,17€
150787	● HELIOTROPO	1	10	1,17€
49226	● LILA	1	10	1,17€
49234	● MARRÓN	1	10	1,17€
49236	● NARANJA	1	10	1,17€
49242	● NEGRO	1	10	1,17€



CÓD.	COLOR			
150788	● OCRE CLARO	1	10	1,17€
49239	● OCRE OSCURO	1	10	1,17€
150789	● PÚRPURA	1	10	1,17€
49241	● ROJO CARMÍN	1	10	1,17€
49235	● ROJO OSCURO	1	10	1,17€
49225	● ROSA	1	10	1,17€
150790	● SANGUINA	1	10	1,17€
150791	● SIENA TOSTADO	1	10	1,17€
150792	● SOMBRA	1	10	1,17€
49224	● TURQUESA	1	10	1,17€
49240	● VERDE ESMERALDA	1	10	1,17€
49223	● VERDE HIELO	1	10	1,17€
49232	● VERDE HOJA	1	10	1,17€
150799	● VERDE NEÓN	1	10	1,17€
150793	● VERDE PRADO	1	10	1,17€
49227	● VERDE TIERRA	1	10	1,17€
49237	● VIOLETA	1	10	1,17€



cód.
78055 - 1 11,75€

Estuche de 10 unidades surtidas.



cód.
43409 - 1 25,67€

Color Parade
Estuche de 20 unidades surtidas.

ROTULADOR PEN 68

Rotulador con intensos colores. Punta redonda de fibra muy resistente. Colores brillantes. Se puede usar para escribir o colorear. Tinta con base de agua casi inodora. Trazo de 1 mm. **El rotulador o estuche.**



B



CÓD.	PRESENTACIÓN			
165030	ESTUCHE DE 10 UNIDADES SURTIDAS	-	1	11,75€
165031	ESTUCHE DE 18 UNIDADES SURTIDAS	-	1	21,14€



ROTULADOR PEN 68

Rotulador con intensos colores. Punta redonda de fibra muy resistente. Colores brillantes. Se puede usar para escribir o colorear. Tinta con base de agua casi inodora. Trazo de 1 mm. **El estuche.**



C



CÓD.			
165019	-	1	28,34€

ROTULADOR PEN 68 ARTYLINE

Rotulador de fieltro prémium de color intenso. Colores muy brillantes y luminosos que permiten pintar con agua. Punta resistente con trazo de 1 mm. Tinta inodora a base de agua. Estuche con 24 rotuladores. **El estuche.**



ROTULADORES DE PUNTA DE FIBRA



A



N

CÓD.	COLOR			
170904	CLÁSICOS	-	1	43,13€
171098	PASTEL	-	1	43,13€

ROTULADOR CREATIVE TIPS ARTY LINE

30 rotuladores de punta calibrada. Contiene 5 puntas diferentes en 6 colores. Selección prémium de rotuladores con cinco puntas de alta calidad. Diferentes anchos de línea para trazos y estilos versátiles. Ideal para mentes creativas que quieren expresarse utilizando diferentes puntas sobre el papel.

El estuche de 30 unidades.



B



CÓD.	COLOR			
153646	AZUL METALIZADO	-	1	2,13€
153647	COBRE	1	10	2,13€
153648	DORADO	1	10	2,13€
153649	PLATA	1	10	2,13€
153650	VERDE METALIZADO	-	1	2,13€
155855	SURTIDOS*	-	1	17,04€

* Estuche de 8 unidades.

ROTULADOR PEN 68 METALLIC

Tinta con base de agua casi inodora. Capuchón ventilado. Aguanta destapado hasta 24 horas sin secarse. Trazo de 1,4 mm.

El rotulador o estuche.



C



CÓD.			
67751	-	1	9,39€

ROTULADOR PEN 68 PASTEL

Rotulador con intensos colores pastel. Punta redonda de fibra muy resistente. Se puede usar para escribir o colorear. Tinta con base de agua casi inodora. Trazo de 1 mm. Estuche con 8 rotuladores. **El estuche.**



D



CÓD.	MODELO			
167475	12 ROTULADORES POINT 88	-	1	12,31€
167476	6 ROTULADORES 88 + 6 ROTULADORES 68	-	1	12,77€

ROTULADOR PASTEL LOVE

Estuche edición especial con rotuladores punta fina y punta media. Ancho de trazo 1 mm (Pen 68) y 0,4 mm (Point 88). No se seca si se deja sin tapón durante largos periodos. Tapón ventilado. Rotuladores con diseño hexagonal rayado inconfundible. Colores surtidos. **El estuche.**



ESCRITURA Y CORRECCIÓN



UNIDAD MÍNIMA DE VENTA



PERMITE APERTURA DE ENVASE



MEDIDAS: ANCHO X ALTO X PROFUNDIDAD



A



CÓD.	PRESENTACIÓN		
1 78057	ESTUCHE DE 10 COLORES ESTÁNDAR + 5 NEÓN	- 1	17,62€
2 161924	ESTUCHE DE 20 COLORES ESTÁNDAR + 5 NEÓN	- 1	29,37€
3 153645	ESTUCHE DE 25 COLORES ESTÁNDAR + 5 NEÓN	- 1	35,24€
4 78058	ESTUCHE DE 24 COLORES ESTÁNDAR + 6 NEÓN	- 1	35,24€

ROTULADOR PEN 68 NEÓN

Rotulador con intensos colores. Punta redonda de fibra muy resistente. Colores brillantes. Se puede usar para escribir o colorear. Tinta con base de agua casi inodora. Trazo de 1 mm. **El estuche.**



B



ZEBRUÍ

CÓD.		
49220	- 1	19,09€

Estuche de 20 unidades surtidas.



ROLLERSET

CÓD.		
78053	- 1	23,86€

Estuche de 25 unidades surtidas.

CÓD.	COLOR		
49207	ALBARICOQUE	1 10	0,84€
31587	AMARILLO	1 10	0,84€
150800	AMARILLO LIMÓN	1 10	0,84€
72009	AMARILLO NEÓN	1 10	0,84€
49213	AZUL CELESTE	1 10	0,84€
150802	AZUL CLARO	1 10	0,84€
150801	AZUL COBALTO	1 10	0,84€
49206	AZUL NOCHE	1 10	0,84€
31584	AZUL OSCURO	1 10	0,84€
31589	AZUL TURQUESA	1 10	0,84€
49208	AZUL ULTRAMAR	1 10	0,84€
150803	BERMELLÓN	1 10	0,84€
150804	BERMELLÓN PÁLIDO	1 10	0,84€
49211	CARMÍN	1 10	0,84€
150805	PIEL	1 10	0,84€
150806	ESMERALDA CLARO	1 10	0,84€
49218	GRIS	1 10	0,84€
150807	GRIS AZULADO CLARO	1 10	0,84€
150808	GRIS AZULADO INTENSO	1 10	0,84€
49219	GRIS OSCURO	1 10	0,84€
150809	GRIS PAYNÉS	1 10	0,84€
150810	HELIOTROPO	1 10	0,84€
49214	LILA	1 10	0,84€

CÓD.	COLOR		
49215	LILA CLARO	1 10	0,84€
49210	MARRÓN	1 10	0,84€
31590	NARANJA	1 10	0,84€
72013	NARANJA NEÓN	1 10	0,84€
31588	NEGRO	1 10	0,84€
150811	OCRE	1 10	0,84€
49217	OCRE OSCURO	1 10	0,84€
150812	PÚRPURA	1 10	0,84€
31586	ROJO	1 10	0,84€
72011	ROJO NEÓN	1 10	0,84€
31592	ROSA	1 10	0,84€
72012	ROSA NEÓN	1 10	0,84€
150813	SANGUINA	1 10	0,84€
150814	SIENA TOSTADO	1 10	0,84€
150815	SOMBRA	1 10	0,84€
31585	VERDE	1 10	0,84€
49205	VERDE HIELO	1 10	0,84€
31593	VERDE HOJA	1 10	0,84€
49209	VERDE MANZANA	1 10	0,84€
72010	VERDE NEÓN	1 10	0,84€
49216	VERDE OLIVA	1 10	0,84€
49212	VERDE PINO	1 10	0,84€
31591	VIOLETA	1 10	0,84€



COLOR PARADE

CÓD.	COLOR		
43408	ROJO/NARANJA	- 1	18,52€
156897	ANTRACITA/NARANJA	- 1	18,52€

Estuche de 20 unidades surtidas.

ROTULADOR POINT 88

Rotulador con punta fina número uno en Europa. Con un diseño hexagonal de finas líneas inconfundibles. Punta de fibra con refuerzo de metal para una larga vida. Apta para usar con reglas y plantillas. Tinta con base al agua. Larga vida sin tapón. Trazo de 0,4 mm. **El rotulador o estuche.**





STABILO®

NUEVO

STABILO® Creative Tips

Cinco puntas en 16 colores
Para infinitas posibilidades



Diferentes puntas para crear multitud de trazos y estilos, incluyendo dos punta finas amortiguadas de 0,4 mm y 0,7 mm

Tinta con base al agua en 16 colores

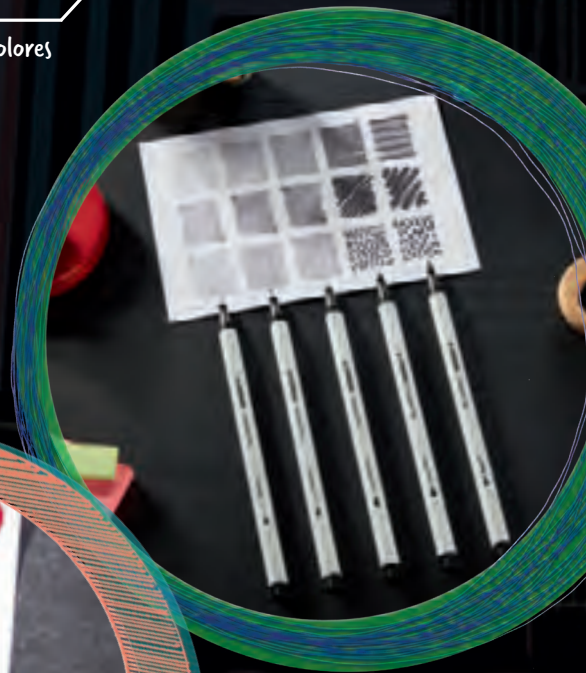



A



CÓD.	PRESENTACIÓN		
1 78049	ESTUCHE DE 10 UDS.	- 1	9,55€
2 78050	ESTUCHE DE 20 UDS.	- 1	19,09€

ROTULADOR POINT 88

Rotulador con punta de fibra y refuerzo metálico. Escritura fina, apto para reglas y plantillas. Capuchón ventilado. Tinta con base de agua. Punta fina. Trazo de 0,4 mm. **El estuche.**



B



CÓD.			
78052	- 1		23,86€

ROTULADOR POINT 88

Rotulador con punta de fibra y refuerzo metálico. Ofrece una escritura fina, apto para reglas y plantillas. Tinta a base de agua. Capuchón ventilado. Resistente al secado sin tapón. Contiene 25 rotuladores de colores surtidos. Trazo de 0,4 mm. **El estuche.**



C



CÓD.	PRESENTACIÓN		
1 165024	ESTUCHE DE 24 COLORES ESTÁNDAR	- 1	23,13€
2 161925	ROLLERSET DE 20 COLORES ESTÁNDAR + 5 NEÓN	- 1	23,86€
3 165038	ESTUCHE DE 59 COLORES ESTÁNDAR + 6 NEÓN	- 1	63,17€

ROTULADOR POINT 88 ARTY LINE

Rotulador con punta de fibra y refuerzo metálico. Ofrece una escritura fina, apta para reglas y plantillas. Tinta a base de agua. Tapón ventilado. Resistente al secado sin tapón. Trazo de 0,4 mm. **El estuche.**



D



CÓD.	PRESENTACIÓN		
1 151080	BLÍSTER DE 6 COLORES	- 1	5,73€
2 73508	BLÍSTER DE 25 COLORES ESTÁNDAR + 5 COLORES NEÓN	- 1	28,64€
3 78051	ESTUCHE ZEBRÚI DE 15 COLORES ESTÁNDAR + 5 COLORES NEÓN	- 1	19,09€
4 167497	BLÍSTER DE 15 COLORES ESTÁNDAR + 5 COLORES NEÓN	- 1	15,40€
5 72016	ROLLERSET DE 25 COLORES ESTÁNDAR + 5 COLORES NEÓN	- 1	28,64€

ROTULADOR POINT 88 NEÓN

Rotulador con punta de fibra y refuerzo metálico. Diseño único que ha permanecido en el tiempo hasta obtener un estatus de mito. Ofrece una escritura fina, apta para reglas y plantillas. Tinta a base de agua. Capuchón ventilado. Resistente al secado sin tapón. Trazo de 0,4 mm. **El blíster, roller set o estuche.**



E



CÓD.			
67752	- 1		7,64€

ROTULADOR POINT 88 PASTEL

Rotulador con punta de fibra, con refuerzo metálico. Escritura fina, apto para reglas y plantillas. Capuchón ventilado, tinta con base de agua. Trazo de 0,4 mm. Contiene 8 rotuladores de colores surtidos pastel. **El estuche.**



ROTULADORES DE PUNTA DE FIBRA



A



TAMAÑO
MINI



CÓD.
78054 - 1 17,18€

ROTULADOR POINT 88 NEÓN MINI

Rotulador con punta de fibra y refuerzo metálico. Formato mini del clásico. Escritura fina, apto para reglas y plantillas. Capuchón ventilado. Tinta con base de agua. Punta fina. Trazo de 0,4 mm. Incluye 18 rotuladores de colores: 13 estándar + 5 neón. **El blister.**



B



CÓD.	COLOR			
07479	● AZUL	1	12	2,12€
07480	● NEGRO	1	12	2,12€
07481	● ROJO	1	12	2,12€

ROTULADOR FLAIR ORIGINAL

Rotulador nylon de punta porosa que proporciona una escritura intensa. Su punta de nylon evita que la tinta se emborrone. Con capuchón. Cuerpo del color de la tinta. Trazo de 1,1 mm. **El rotulador.**



C



CÓD.
155880 - 1 28,10€

ROTULADOR FLAIR

Rotulador con punta de fibra media (1,1 mm) que traza líneas audaces e impactantes. Ideal para tomar notas, garabatear, hacer mandalas, journaling creativo, colorear y mucho más. Tinta de secado rápido, resistente a las manchas y no traspasa el papel. Capuchón de cierre hermético y clip metálico. 16 rotuladores de colores tropicales surtidos. **El estuche.**



D



CÓD.
164941 - 1 20,90€

ROTULADOR FLAIR PASTEL

Rotuladores de punta de fieltro con tinta a base de agua. Punta de 0,7 mm. Tinta resistente a la luz. Estuche de 12 rotuladores. **El estuche.**



E



CÓD.	UNIDADES/CAJA			
58467	10 ROTULADORES	-	1	13,28€
58468	20 ROTULADORES	-	1	26,32€

ROTULADOR TRIPLUS® FINELINER 334

Rotulador de diseño triangular ergonómico. Tinta a base de agua. Antisecado: puede permanecer destapado durante días sin secarse. Colores surtidos. Lavable. Punta de 0,5 mm. Ancho de línea 0,3 mm. **El estuche.**



F



CÓD.	UNIDADES/CAJA			
33940	10 ROTULADORES	-	1	13,28€
33941	20 ROTULADORES	-	1	26,32€

ROTULADOR TRIPLUS®

Rotulador de punta de fibra, cuerpo triangular, ancho de línea de 1,6 mm aproximadamente. Punta de 3 mm. Con tinta antisecado. Colores brillantes. **El estuche.**



ESCRITURA Y CORRECCIÓN



UNIDAD MÍNIMA DE VENTA



PERMITE APERTURA DE ENVASE



MEDIDAS: ANCHO X ALTO X PROFUNDIDAD



A



CÓD.	COLOR	N°			
07276	● AMARILLO	5	1	10	0,78€
07280	● AZUL	3	1	10	0,78€
27165	● AZUL ACERO	17	1	5	0,78€
07288	● AZUL CLARO	10	1	10	0,78€
27162	● AZUL TURQUESA	14	1	5	0,78€
27167	● CARMÍN	19	1	5	0,78€
07291	● GRIS	12	1	10	0,78€
27168	● MAGENTA	20	1	5	0,78€
07294	● MARRÓN	7	1	10	0,78€
27166	● MARRÓN OSCURO	18	1	5	0,80€
07296	● NARANJA	6	1	10	0,78€
27164	● NARANJA CLARO	16	1	5	0,78€
07306	● NEGRO	1	1	10	0,78€
07320	● ROJO	2	1	10	0,78€
27171	● ROJO INGLÉS	28	1	5	0,78€

CÓD.	COLOR	N°			
07322	● ROSA	9	1	10	0,78€
07330	● VERDE	4	1	10	0,78€
07333	● VERDE CLARO	11	1	10	0,78€
27163	● VERDE OLIVA	15	1	5	0,78€
07336	● VIOLETA	8	1	10	0,78€
34406	● NEÓN AMARILLO	65	1	10	0,78€
34407	● NEÓN NARANJA	66	1	10	0,78€
34408	● NEÓN ROSA	69	1	10	0,78€
34405	● NEÓN VERDE	64	1	10	0,78€
72071	● AZUL METAL*	73	1	10	1,68€
50376	● ORO*	53	1	10	1,68€
50377	● PLATA*	54	1	10	1,68€
72070	● ROJO METAL*	72	1	10	1,68€
72072	● VERDE METAL*	74	1	10	1,68€
72073	● VIOLETA METAL*	78	1	10	1,68€

*Trazo entre 1 y 3 mm.



ROTULADOR 1200

Rotulador para escribir, dibujar, hacer bocetos, diseños, gráficos, etc. Tinta de alta calidad a base de agua. Punta redonda superresistente. Trazo 1 mm. **El rotulador.**



B



CÓD.	PRESENTACIÓN			
25824	8 ROTULADORES + 2 GRATIS	-	1	9,25€
75353	16 ROTULADORES + 4 GRATIS	-	1	16,91€

ROTULADOR 1200

Para escribir, dibujar, bocetar y anotar. Punta resistente redonda y fina de 0,5 mm. Tinta a base de agua altamente resistente a la acción de la luz. Amplia gama de color. Uso profesional, doméstico y escolar. Trazo: 1 mm. Colores surtidos. **El estuche.**



C



CÓD.			
155693	-	1	4,81€

ROTULADOR 1200 PASTEL

Para escribir, dibujar, bocetar y anotar. Punta resistente fina. Tinta a base de agua altamente resistente a la acción de la luz. Amplia gama de color. Uso profesional, doméstico y escolar. Trazo: 1 mm. Incluye 6 rotuladores en colores surtidos. **El estuche.**



D



CÓD.	COLOR			
07283	● AZUL	1	10	0,98€
07302	● NEGRO	1	10	0,98€
07318	● ROJO	1	10	0,98€
07328	● VERDE	1	10	0,98€

ROTULADOR 1300

Rotuladores para escribir, dibujar, hacer bocetos, diseños gráficos, etc. Tinta de alta calidad a base de agua. Punta redonda superresistente. Trazo de 2 mm. **El rotulador.**

MARCADORES

PERMANENTES

PÁG. 529



Pizarra papel
Tinta a base de agua. No traspasa el papel.



Cuerpo plástico
Ideal para marcaje intensivo en la oficina.



Cuerpo aluminio
Cuerpo de metal resistente y de larga duración para un uso técnico o industrial.

2 TIPOS DE PUNTA



PUNTA CÓNICA
ANCHO DE TRAZO
CONSTANTE.



PUNTA BISELADA
EL GROSOR DE LA LÍNEA
CAMBIA SEGÚN LA
ORIENTACIÓN DE LA
PUNTA.

PIZARRA BLANCA

PÁG. 542



Tinta a base de alcohol borrrable en seco prácticamente en todas las superficies no porosas.

ESPECIALES: PINTURA, CRISTAL, METAL...

PÁG. 545



Tinta de pintura, tiza y cera. Ideales para escribir en superficies difíciles, para decorar y pintar. Opacos y resistentes.

CONSERVACIÓN DE MARCADORES:

Deben mantenerse en una superficie plana, excepto los marcadores de tinta líquida y de pintura y de decoración. Si se conservan boca abajo, la concentración de tinta y pigmentos hacen difícil el borrado. Si se mantiene almacenado con la punta hacia arriba se seca.

ROTULADORES PERMANENTES

Q-CONNECT®

A



CÓD.	REF.	COLOR	📦	📦	
164169	KF11344	● AZUL	-	10	0,68€
164168	KF11343	● NEGRO	1	10	0,68€
164170	KF11345	● ROJO	-	10	0,68€
164171	KF11346	● VERDE	-	10	0,68€

ROTULADOR PERMANENTE DOBLE PUNTA

Rotulador marcador con doble punta: una punta redonda de fibra acrílica de 1 mm y una punta de resina de 0,4 mm para un trazo más preciso. Tinta a base de agua. Secado instantáneo. **El rotulador.**

Artline

B



CÓD.	COLOR	📦	📦	
36046	● AZUL	1	12	2,21€
36045	● NEGRO	1	12	2,21€
36047	● ROJO	1	12	2,21€

ROTULADOR EK-041T

Dos marcadores en uno. El sistema de depósito en común de tinta hace que ambas puntas dispongan de toda la tinta hasta agotarse. Secado instantáneo. Tinta a prueba de agua. Longitud de escritura: 250 m. Punta redonda de fibra acrílica de 1 mm y sintética de 0,4 mm. **El rotulador.**



UNIDAD MÍNIMA DE VENTA



PERMITE APERTURA DE ENVASE



MEDIDAS: ANCHO X ALTO X PROFUNDIDAD

Q-CONNECT®

A



CÓD.	REF.	COLOR			
78926	KF26046	● AZUL	1	10	0,71€
78925	KF26045	● NEGRO	1	10	0,71€
78927	KF26047	● ROJO	1	10	0,71€
78928	KF01773	● VERDE	1	10	0,71€
79627	KF26088	SURTIDOS*	-	1	3,17€

*Estuche de 4 colores: azul, negro, rojo y verde.

ROTULADOR PUNTA DE FIBRA PERMANENTE

Rotulador permanente con punta redonda. Permanente. Indicado para escribir, dibujar, hacer bocetos, diseños, etc. Cuerpo y capuchón del color de la tinta. Trazo de 3 mm. **El rotulador o estuche.**



Q-CONNECT®

B



CÓD.	REF.	COLOR			
78922	KF26043	● AZUL	1	10	0,71€
59435	KF26042	● NEGRO	1	10	0,71€
78923	KF26044	● ROJO	1	10	0,71€
78924	KF01774	● VERDE	1	10	0,71€
79626	KF26089	SURTIDOS*	-	1	3,17€

*Estuche de 4 colores.

ROTULADOR PUNTA DE FIBRA PERMANENTE

Rotulador con punta de fibra biselada. Permanente. Indicado para escribir, dibujar, hacer bocetos, diseños, etc. Cuerpo y capuchón del color de la tinta. Trazo de 5 mm. **El rotulador o el estuche.**



Artline

C



RECARGABLE

CÓD.			
14201	1	12	2,04€

ROTULADOR EK-700 RECARGABLE

Rotulador permanente con cuerpo metálico. Punta redonda de fibra acrílica. Válido para porcelana, cristal, cartón, metal, plástico, caucho, madera, etc. Secado instantáneo. Recargable. Longitud de escritura: 320 m. Trazo de 0,7 mm. Color negro. **El rotulador.**



Artline

D

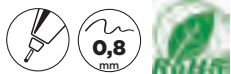

MULTISUPERFICIE

CÓD.	COLOR			
06783	● ORO	1	12	3,76€
06781	● PLATA	1	12	3,76€

ROTULADOR TINTA METÁLICA EK-999XF

Tinta de color de oro y plata, ideal para rotulaciones permanentes de decoración, postales, felicitaciones, etc. Cuerpo metálico. Punta redonda fina de poliacetato. Resistente al agua, secado rápido. Longitud de escritura: 300 - 400 m. Trazo de 0,8 mm. **El rotulador.**



Artline

E



MULTISUPERFICIE

CÓD.	COLOR			
12174	● ORO	1	12	3,74€
12173	● PLATA	1	12	3,74€

ROTULADOR TINTA METÁLICA EK-990XF

Tinta de color de oro y plata, ideal para rotulaciones permanentes de decoración, postales, felicitaciones, etc. Cuerpo metálico. Punta redonda mediana de fibra acrílica. Resistente al agua, secado rápido. Longitud de escritura: 250 - 300 m. Trazo de 1,2 mm. **El rotulador.**



Artline

F



MULTISUPERFICIE

2 SEMANAS SIN CAPUCHÓN SIN SECARSE

CÓD.	COLOR			
25661	● AZUL	1	12	2,60€
25660	● NEGRO	1	12	2,60€
25662	● ROJO	1	12	2,60€

ROTULADOR EK-170

Rotulador permanente que permite estar destapado sin que la tinta se seque hasta dos semanas. Válido para porcelana, cristal, cartón, metal, plástico, caucho, madera, etc. Tinta resistente al agua. Punta redonda de fibra sintética. Longitud de escritura: 500 m. Trazo de 2 mm. **El rotulador.**

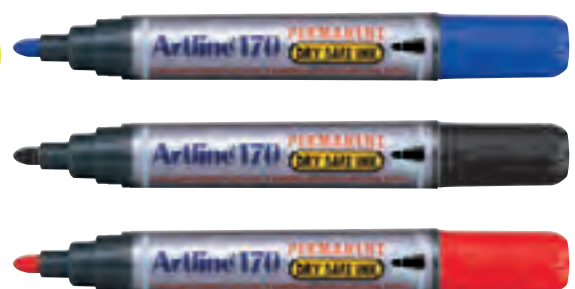

Lineas in finitas



Artline®

MARCA LA DIFERENCIA

Artline



A

MULTISUPERFICIE

CÓD.	COLOR	1	12	
26912	● AZUL	1	12	1,06€
26911	● NEGRO	1	12	1,06€
26913	● ROJO	1	12	1,06€
26914	● VERDE	1	12	1,06€

ROTULADOR EK-107

Rotulador permanente con punta redonda de fibra acrílica. Válido para porcelana, cristal, cartón, metal, plástico, caucho, madera, etc. Tinta resistente al agua, a la luz y al roce. Secado rápido. Longitud de escritura: 550 m. Trazo aproximado de 1,5 mm. **El rotulador.**



Artline

B



RECARGABLE

MULTISUPERFICIE

CÓD.	COLOR	1	12	
06958	● AZUL	1	12	1,74€
06954	● NEGRO	1	12	1,74€
06953	● ROJO	1	12	1,74€
06952	● VERDE	1	12	1,74€

ROTULADOR EK-70

Rotulador permanente con cuerpo metálico. Punta redonda de fibra acrílica. Válido para porcelana, cristal, cartón, metal, plástico, caucho, madera, etc. Secado instantáneo. Tinta resistente al agua, a la luz y al roce. Recargable. Longitud de escritura: 600 - 800 m. Trazo aproximado de 1,5 mm. **El rotulador.**



Artline

C



MULTISUPERFICIE

CÓD.	COLOR	1	12	
26916	● AZUL	1	12	1,39€
26915	● NEGRO	1	12	1,39€
26917	● ROJO	1	12	1,39€
26918	● VERDE	1	12	1,39€

ROTULADOR EK-109

Rotulador permanente con punta biselada de fibra acrílica. Válido para porcelana, cristal, cartón, metal, plástico, caucho, madera, etc. Tinta resistente al agua, a la luz y al roce. Secado rápido. Longitud de escritura: 300 m. Trazo entre 2 y 5 mm. **El rotulador.**



Artline

D



RECARGABLE

MULTISUPERFICIE

CÓD.	COLOR	1	12	
06938	● AZUL	1	12	1,74€
06823	● NEGRO	1	12	1,74€
06820	● ROJO	1	12	1,74€
06817	● VERDE	1	12	1,74€

ROTULADOR EK-90

Rotulador permanente con cuerpo metálico. Punta biselada de fibra acrílica. Válido para porcelana, cristal, cartón, metal, plástico, caucho, madera, etc. Tinta resistente al agua, a la luz y al roce. Secado instantáneo. Recargable. Longitud de escritura: 400 - 600 m. Trazo entre 2 y 5 mm. **El rotulador.**



Artline

E



MULTISUPERFICIE

CÓD.	COLOR	1	12	
14208	● ORO	1	12	3,74€
14209	● PLATA	1	12	3,74€

ROTULADOR TINTA METÁLICA EK-900XF

Tinta de color de oro y plata, ideal para rotulaciones permanentes de decoración, postales, felicitaciones, etc. Cuerpo metálico. Punta redonda mediana de fibra acrílica. Resistente al agua, secado rápido. Longitud de escritura: 250 - 300 m. Trazo de 2,3 mm. **El rotulador.**



ROTULADORES PERMANENTES

Artline



A

RECARGABLE MULTISUPERFICIE

CÓD.	COLOR	1	12	2,28€
07011	● AZUL	1	12	2,28€
07014	● NEGRO	1	12	2,28€
07165	● ROJO	1	12	2,28€
06957	● VERDE	-	12	2,28€

ROTULADOR EK-50

Rotulador permanente con gran capacidad de tinta. Cuerpo metálico y punta biselada de fibra acrílica. Válido para porcelana, cristal, cartón, metal, plástico, caucho, madera, etc. Tinta resistente al agua. Recargable. Longitud de escritura: 400 - 600 m. Trazo entre 3 y 6 mm. **El rotulador.**



Artline



B

RECARGABLE MULTISUPERFICIE

CÓD.	COLOR	1	6	4,88€
06816	● AZUL	1	6	4,88€
06815	● NEGRO	1	6	4,88€
10934	● ROJO	1	6	4,88€
06812	● VERDE	1	6	4,88€

ROTULADOR EK-100

Rotulador permanente con gran capacidad de tinta. Punta biselada extragruesa de fibra acrílica. Cuerpo de aluminio. Válido para porcelana, cristal, cartón, metal, plástico, caucho, madera, etc. Secado instantáneo. Resistente al agua, a la luz y al roce. Recargable. Longitud de escritura: 150 - 200 m. Trazo entre 7,5 y 12 mm. **El rotulador.**



Artline

C



CÓD.	1	12,75€	
26923	-	1	12,75€

RECARGABLE MULTISUPERFICIE

ROTULADOR EK-130

Punta rectangular de fieltro. Tinta permanente, resistente al agua, a la luz y a los roces. Válido para porcelana, cristal, cartón, metal, plástico, caucho, madera, etc. Tinta casi inodora. Ideal para cartelera, decoración, escaparatismo, pósteres, etc. Recargable. Longitud de escritura: 30 m. Trazo de 30 mm. **El rotulador.**



edding



D

RECARGABLE

CÓD.	COLOR	1	10	2,89€
77568	● AZUL	1	10	2,89€
77558	● NEGRO	1	10	2,89€
77569	● ROJO	1	10	2,89€
77570	● VERDE	1	10	2,89€



ROTULADOR 400 RECARGABLE

Rotulador permanente con punta fina. Indicado para marcar y rotular casi todo tipo de superficies: papel, metal, vidrio y plásticos. Tinta permanente inodora. Recargable. Secado rápido. Resistente al agua, al roce y a la acción de la luz. Trazo de 1 mm. **El rotulador.**



edding

E



CÓD.	COLOR	1	10	4,72€
79806	● AMARILLO	1	10	4,72€
79807	● AZUL	1	10	4,72€
75356	○ BLANCO	1	10	4,72€
79808	● NEGRO	1	10	4,72€

CÓD.	COLOR	1	10	4,72€
75355	● ORO	1	10	4,72€
75354	● PLATA	1	10	4,72€
79809	● ROJO	1	10	4,72€
79810	● VERDE	1	10	4,72€

RECARGABLE

ROTULADOR 751 RECARGABLE

Marcar de tinta permanente opaca con punta redonda. Se activa mediante sistema de bombeo. Para marcar sobre casi todo tipo de superficies como madera, vidrio, plástico y metal. Gran cobertura y efecto lacado indicado para escribir sobre materiales transparentes y oscuros. Secado rápido. Resistente al agua y a la acción de la luz, al roce y al calor hasta 400°C. Cuerpo de aluminio. Recargable. Tinta casi inodora. Trazo entre 1 y 2 mm. **El rotulador.**





A



RECARGABLE



CÓD.	COLOR			
07281	● AZUL	1	10	2,84€
07300	● NEGRO	1	10	2,84€
07319	● ROJO	1	10	2,84€
07329	● VERDE	1	10	2,84€



ROTULADOR 3000 RECARGABLE

Rotulador permanente con punta redonda sintética. Cuerpo de aluminio. Recargable. Secado instantáneo. Resistente al agua y al roce. Tinta casi inodora. Trazo entre 1,5 y 3 mm. **El rotulador.**



B



RECARGABLE

CÓD.	COLOR			
76496	● AZUL	1	10	1,36€
76497	● NEGRO	1	10	1,36€
76498	● ROJO	1	10	1,36€
76499	● VERDE	1	10	1,36€



ROTULADOR 300 RECARGABLE

Rotulador permanente con punta redonda. Cuerpo de plástico. Recargable. Secado instantáneo. Resistente al desgaste, al agua y a la luz. Ideal para escribir, marcar, pintar y dibujar sobre casi todo tipo de materiales, como por ejemplo: papel, cartón, metal, vidrio y plástico. Tinta casi inodora. Trazo aproximado entre 1,5 y 3 mm. **El rotulador.**



C



CÓD.	COLOR			
164493	● AZUL	-	10	1,53€
164494	● NEGRO	-	10	1,53€
164495	● ROJO	-	10	1,53€
164492	SURTIDOS*	-	1	6,23€

*Bolsa de 4 colores: azul, negro, rojo y verde.



ROTULADOR 21 ECOLINE

Marcador permanente de secado rápido, casi inodoro y resistente a la luz. Ofrece resultados duraderos y puede utilizarse de igual modo sobre plástico, madera, metal, vidrio o cartón. Fabricado con un 90 % del plástico reciclado. Puede rellenarse. Punta redonda de 1,5-3 mm. **El rotulador o la bolsa.**



D



CÓD.	COLOR			
75363	● AMARILLO	1	10	5,09€
75362	● AZUL	1	10	5,09€
75357	○ BLANCO	-	1	5,09€
75360	● NEGRO	1	10	5,09€
75361	● ROJO	1	10	5,09€
75358	● ORO	1	10	5,09€
75359	● PLATA	1	10	5,09€

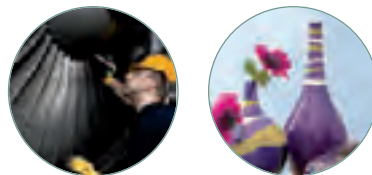

ROTULADOR 750

Marcador de tinta opaca con punta redonda. Para marcar sobre casi todo tipo de superficies como madera, vidrio, plástico y metal. Tinta permanente cubriente con efecto lacado casi sin olor especialmente apta para escribir sobre materiales transparentes y oscuros. Tinta de secado rápido resistente al agua y a la acción de la luz, al roce y al calor: color blanco y plata visibles hasta 1000° C y oro hasta 400° C. Se activa mediante sistema de bombeo. Cuerpo de aluminio. Trazo entre 2 y 4 mm. **El rotulador.**



E



RECARGABLE



CÓD.	COLOR			
39868	● AZUL	1	10	4,02€
39869	● NEGRO	1	10	4,02€
39870	● ROJO	1	10	4,02€
151887	● VERDE	1	10	4,02€

ROTULADOR 550 RECARGABLE

Rotulador permanente con punta redonda. Cuerpo de aluminio. Recargable. Secado instantáneo. Resistente al agua y a la luz. Tinta casi inodora. Trazo entre 3 y 4 mm. **El rotulador.**



ROTULADORES PERMANENTES



A



CÓD.	COLOR			
153702	● AZUL	1	10	1,46€
153700	● NEGRO	1	10	1,46€
153701	● ROJO	1	10	1,46€
153703	● VERDE	1	10	1,46€

ROTULADOR 330 RECARGABLE

Rotulador permanente recargable con punta biselada. Para marcar y rotular casi todo tipo de superficies, metal, vidrio y plástico incluidos. Tinta permanente casi sin olor, de secado rápido resistente al agua, al roce y a la acción de la luz. Rellenable. Trazo: 1-5 mm. **El rotulador.**



B



CÓD.	COLOR			
39864	● AZUL	1	10	3,46€
39865	● NEGRO	1	10	3,46€
39866	● ROJO	1	10	3,46€
39867	● VERDE	1	10	3,46€

RECARGABLE



ROTULADOR 3300 RECARGABLE

Rotulador permanente con punta biselada de fibra. Cuerpo de aluminio. Recargable. Tinta casi inodora. Resistente al agua y al roce. Trazo entre 1 y 5 mm. **El rotulador.**

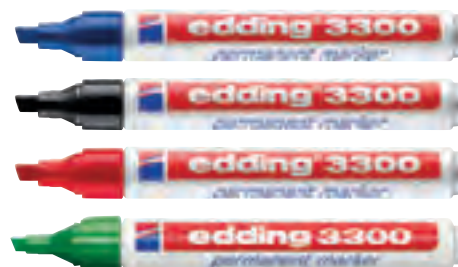

C



CÓD.	COLOR			
07285	● AZUL	1	10	2,43€
07301	● NEGRO	1	10	2,43€
07321	● ROJO	1	10	2,43€

RECARGABLE



ROTULADOR Nº 1 RECARGABLE

Rotulador permanente con punta biselada sintética. Cuerpo de aluminio. Recargable. Secado instantáneo. Resistente al agua y al roce. Tinta casi inodora. Trazo entre 1 y 5 mm. **El rotulador.**



D



CÓD.	COLOR			
07278	● AZUL	1	10	4,02€
07305	● NEGRO	-	1	4,02€
07317	● ROJO	1	10	4,02€
07327	● VERDE	1	10	4,02€

RECARGABLE



ROTULADOR 500 RECARGABLE

Rotulador permanente con punta biselada sintética. Cuerpo de aluminio. Recargable. Secado instantáneo. Resistente al agua y la luz. Tinta casi inodora. Trazo entre 2 y 7 mm. **El rotulador.**



E



CÓD.	COLOR			
07284	● AZUL	1	5	7,73€
07303	● NEGRO	1	5	7,73€
07316	● ROJO	1	5	7,73€
07324	● VERDE	1	5	7,73€

RECARGABLE



ROTULADOR 800 RECARGABLE

Rotulador permanente con punta biselada sintética. Cuerpo de aluminio. Recargable. Secado instantáneo. Resistente al agua y la luz. Tinta casi inodora. Trazo entre 4 y 12 mm. **El rotulador.**



F



CÓD.	COLOR			
153698	● AZUL	1	5	10,27€
47426	● NEGRO	1	5	10,27€
153697	● ROJO	1	5	10,27€
153699	● VERDE	1	5	10,27€

RECARGABLE



ROTULADOR 850 RECARGABLE

Rotulador permanente recargable. Trazo grueso y punta biselada. Cuerpo de aluminio. Secado instantáneo. Resistente al agua, a la luz, a las altas temperaturas y los roces. Gracias a su anchura, es ideal para marcar grandes áreas. Tinta casi inodora. Trazo entre 5 y 15 mm. **El rotulador.**



ESCRITURA Y CORRECCIÓN



UNIDAD MÍNIMA DE VENTA



PERMITE APERTURA DE ENVASE



MEDIDAS: ANCHO X ALTO X PROFUNDIDAD



A



CÓD.	COLOR			
155877	● AZUL	1	12	2,19€
155876	● NEGRO	1	12	2,19€
153677	PACK DE 20 UDS. SURTIDAS	-	1	34,80€
153678	PACK DE 28 UDS. SURTIDAS	-	1	45,98€



ROTULADOR PERMANENTE

Rotulador permanente de punta fina. Indicado para papel, plástico, metal y en casi cualquier otro tipo de superficie. Secado instantáneo. Resistente al agua. Trazo de 1 mm. **El rotulador o estuche.**



B



CÓD.	COLOR			
164946	● ORO	-	12	3,27€
164947	● PLATA	-	12	3,27€



ROTULADOR PERMANENTE METALLIC

Rotulador permanente de punta fina. Su soberbia tinta permanente marca en papel, plástico, metal y en casi cualquier otro tipo de superficie. Sorprendentemente resistente, la tinta se seca con rapidez y aguanta el desgaste y el contacto con el agua. Color brillante y duradero. Con una llamativa punta fina diseñada para impresionar. **El rotulador.**



C



CÓD.	PRESENTACIÓN			
171016	BLÍSTER DE 5 UNIDADES	-	1	10,41€
171017	BLÍSTER DE 12 UNIDADES	-	1	22,72€



ROTULADOR PERMANENTE GLAM POP

Marcador permanente de punta fina de 0,9 mm. Tinta a base de alcohol. Están hechos para escribir prácticamente sobre cualquier superficie. Colores intensamente brillantes. Tinta icónica que se seca rápidamente y resiste tanto al agua como a la decoloración. **El blíster.**



D



CÓD.			
171018	-	1	24,61€



ROTULADOR PERMANENTE

Marcador permanente de punta de 0,9 mm. Tinta a base de alcohol. Están hechos para escribir prácticamente sobre cualquier superficie. Tinta icónica que se seca rápidamente y resiste tanto al agua como a la decoloración. Estuche con 18 rotuladores. **El blíster.**



E



CÓD.			
152067	-	1	33,50€



ROTULADOR PERMANENTE DESIGN JOURNEY

Rotulador con dos puntas para escribir y marcar sobre casi todas las superficies. Resistente al agua. Secado rápido. Recargable. Puntas bloqueadas que impiden que se hundan dentro. Punta fina y ultrafina. Trazo entre 0,5 y 3 mm. Incluye 36 rotuladores en colores surtidos. **El estuche.**



Sharpie®

EL MUNDO ES TU LIENZO

NUEVO
Sharpie®
MARCADORES
ACRÍLICOS
CREATIVOS

Color intenso en la mayoría de las superficies

- Marcadores acrílicos a base de agua
- No se necesita agitar para empezar a usarlo*
- Se desliza como pintura pero con la ventaja de controlarlo como un marcador
- No traspasa el papel
- Crea hermosas capas de color
- Ideal para superficies claras y oscuras
- Trazos claros y precisos
- Disponible en punta cónica y pincel

*Para obtener mejores resultados, almacene los marcadores de forma horizontal



PARA VERLO EN ACCIÓN



Sharpie®

Marcadores permanentes

- Tinta permanente sobre papel, cartón, plástico, vidrio, metal y en la mayoría de las demás superficies
- Gran variedad de colores
- Tinta de secado rápido
- Resistente al agua y a la luz
- Punta fina 1,0mm
- Amplia gama de productos en Cajas, Blister y Packs de Regalo



Sharpie® S-GEL™

Bolígrafo de gel

- Color de tinta brillante
- Tinta de secado rápido
- No traspasa el papel y no emborrona
- Disponible en 3 colores de tinta: azul, negro y rojo
- Punta media 0,7mm



- 164950 SHARPIE S-GEL 0.7mm Cuerpo Negro Tinta Negra
- 164951 SHARPIE S-GEL 0.7mm Cuerpo Negro Tinta Azul
- 164952 SHARPIE S-GEL 0.7mm Cuerpo Negro Tinta Roja

Sharpie® S-NOTE™ Sharpie® S-NOTE DUO

Rotuladores creativos de colores

- Dos tipos de rotuladores, uno con punta biselada y otro con dos tipos de puntas: redonda y biselada, para que puedas alternar trazos finos y anchos
- Son ideales para tomar notas, subrayar, resaltar, dibujar y mucho más
- La tinta no traspasa el papel, ideal para un uso intenso

- 163630 SHARPIE S-NOTE Blister 4 colores
- 163628 SHARPIE S-NOTE Blister 12 colores
- 167522 NUEVO SHARPIE S-NOTE DUO Blister 8 colores
- 167523 NUEVO SHARPIE S-NOTE DUO Blister 16 colores



VERSÁTIL
PUNTA 2 EN 1 IMPECABLE



FINA
PRECISA
GRUESA

Q-CONNECT® A



TRAZO 0,5 mm.

CÓD.	REF.	COLOR			
43296	KF01068	● NEGRO	1	10	1,09€
43295	KF01066	● SURTIDOS*	-	1	4,22€

* Azul, negro, rojo y verde.



TRAZO 0,8 mm.

CÓD.	REF.	COLOR			
43298	KF01200	● NEGRO	1	10	1,10€

ROTULADOR DE RETROPROYECCIÓN

Rotulador permanente de punta de fibra o acrílica para transparencias y múltiples superficies. Punta redonda. Tinta de secado rápido. Con capuchón y clip. **El rotulador o estuche.**



Artline

B



EK-853 - 0,5 mm

CÓD.	COLOR			
10921	● AZUL	1	12	1,56€
10922	● NEGRO	1	12	1,56€
10923	● ROJO	1	12	1,56€
13502	● VERDE	1	12	1,56€



EK-854 - 1,0 mm

CÓD.	COLOR			
10924	● AZUL	1	12	1,56€
10925	● NEGRO	1	12	1,56€
10926	● ROJO	1	12	1,56€
13503	● VERDE	1	12	1,56€



PLÁSTICO PELÍCULAS TRANSPARENCIAS

ROTULADOR DE RETROPROYECCIÓN EK-853 Y EK-854

Rotulador universal para uso en transparencias y en casi todas las superficies. Excelente resistencia al borrado y al agua en casi todas las superficies. Secado rápido. Con clip. El cuerpo en polipropileno garantiza una larga duración del producto. Punta redonda sintética. Permanente. Longitud de escritura: 150 - 200 m. **El rotulador.**

Q-CONNECT® C

C

CÓD.	REF.	COLOR			
43302	KF02301	● AZUL	1	10	0,76€
43301	KF02300	● NEGRO	1	10	0,76€
43303	KF02302	● ROJO	1	10	0,76€

ROTULADOR PERMANENTE PARA CD/ DVD

Rotulador marcador especialmente indicado para CD y DVD. Capuchón de color de la tinta. Punta redonda de fibra permanente. Buena resistencia y tintado. Longitud de escritura: 280 m. Trazo de 1 mm. **El rotulador.**



Artline

D



EK-883 - 0,5 mm

CÓD.	COLOR			
26966	● AZUL	1	12	2,09€
26394	● NEGRO	1	12	2,09€

ROTULADOR MARCADOR PARA CD'S Y DVD'S EK-883 Y EK-884

Rotulador profesional permanente de Artline perfecto para escribir sobre CD's, sin dañar los datos almacenados. Tinta resistente al agua, no destiñe. Punta redonda de fibra sintética para rotuladores de 0,5 mm y punta redonda acrílica para rotuladores de 1,0 mm. Longitud de escritura: 600 - 1000 m (para 0,5 mm). Longitud de escritura: 150 - 200 m (para 1 mm). **El rotulador.**



PLÁSTICO PELÍCULAS TRANSPARENCIAS

Artline

E

CÓD.	TRAZO	COLOR			
300019	0,6 mm	● NEGRO	1	10	3,57€
68780	0,6 mm	● ROJO	1	10	3,57€
300020	1 mm	● NEGRO	1	10	3,57€

ROTULADOR PERMANENTE LUMOCOLOR SPECIAL

Rotulador permanente universal especial para aplicaciones como superficies barnizadas, nanosuperficies, cristal óptico, cristal de laboratorio, etc. Puede usarse también para marcar sobre tejidos y para una amplia gama de aplicaciones de exterior de fibra. Inodoro y de secado rápido. No emborrona y es resistente al agua sobre casi todas las superficies. Carcasa fabricada con un 97% de plástico reciclado según ISO 14201 (cuerpo, capuchón y embellecedor). **El rotulador.**



ROTULADORES PERMANENTES



A



CÓD.	COLOR			
43078	● AZUL	1	10	2,72€
43080	● NEGRO	1	10	2,72€
43079	● ROJO	1	10	2,72€

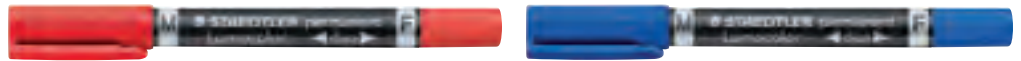

ROTULADOR PERMANENTE LUMOCOLOR DÚO 348

Rotulador permanente con punta redonda fina por un lado y gruesa del otro. Una punta es perfecta para escribir (ancho de línea: aprox. 0,6 mm), la otra es idónea para marcar (ancho de línea: aprox. 1,5 mm). Tinta antisecado. Excelentes tintas con propiedades antiemborronado y resistentes al agua. Capuchón con clip intercambiable. Trazo entre 0,6 y 1,5 mm. **El rotulador.**



REF.: 313. Trazo aproximado: 0,4 mm.

CÓD.	COLOR			
29156	● AZUL	1	10	2,04€
29157	● NEGRO	1	10	2,04€
29158	● ROJO	1	10	2,04€
29159	● VERDE	1	10	2,04€



MULTISUPERFICIE



REF.: 318. Trazo aproximado: 0,6 mm.

CÓD.	COLOR			
10556	● AZUL	1	10	1,72€
10558	● NEGRO	1	10	1,72€
10560	● ROJO	1	10	1,72€
10562	● VERDE	1	10	1,72€
78085	SURTIDOS*	-	1	8,08€
78086	SURTIDOS**	-	1	11,50€



REF.: 317. Trazo aproximado: 0,8 mm - 1 mm.

CÓD.	COLOR			
10557	● AZUL	1	10	1,72€
10559	● NEGRO	1	10	1,72€
10561	● ROJO	1	10	1,72€
10563	● VERDE	1	10	1,72€
78087	SURTIDOS*	-	1	8,08€
78088	SURTIDOS**	-	1	11,50€

* Estuche de 4 uds.: azul, negro, rojo y verde.

** Estuche de 6 uds.: azul, negro, marrón, naranja, rojo y verde.

B

ROTULADOR PERMANENTE UNIVERSAL LUMOCOLOR

Rotulador con tinta permanente. Para uso en transparencias y en casi todas las superficies. Hasta dos días destapado sin secarse. Excelente resistencia al borrado y al agua en casi todas las superficies. Secado rápido. Con clip. El cuerpo en polipropileno garantiza una larga duración del producto. Punta superfina redonda de fibra. Recargable con cargador 487 17. Carcasa fabricada con un 97% de plástico reciclado según ISO 14201 (cuerpo, capuchón y embellecedor). **El rotulador o el estuche.**

ROTULADORES ULTRAPERMANENTES



C



MULTISUPERFICIE



EK-444XF

CÓD.	COLOR			
26404	● AZUL	-	12	4,53€
17844	○ BLANCO	1	12	4,53€
26403	● NEGRO	-	12	4,53€

Punta de fibra sintética. Trazo aprox. 0,8 mm.



EK-440XF

CÓD.	COLOR			
26401	● AZUL	-	12	4,53€
12172	○ BLANCO	1	12	4,53€
26400	● NEGRO	1	12	4,53€

Punta de fibra acrílica. Trazo aprox. 1,2 mm.



EK-400XF

CÓD.	COLOR			
26398	● AZUL	1	12	4,64€
26396	○ BLANCO	1	12	4,64€
26397	● NEGRO	1	12	4,64€

Punta de fibra acrílica. Trazo aprox. 2,3 mm.

ROTULADOR DE TINTA ULTRAPERMANENTE PAINT MARKER

Ideal para trabajos a la intemperie donde se necesite tinta indeleble. Cuerpo de aluminio. Resistente al agua. Punta redonda. Longitud de escritura: 200 - 450 m. **El rotulador.**



**A**

CÓD.	REF.			
163642	RT18	-	1	17,08€

ROTULADOR DE TIZA LÍQUIDA

Rotulador de punta redonda y biselada. Ideal para uso en superficies de cristal. Tinta a base de agua. Se borra en húmedo y en seco. Trazo aproximado de 6 mm. Blíster de 8 unidades en colores surtidos. **La caja.**

Q-CONNECT®

B

CÓD.	REF.	PRESENTACIÓN			
170703	KF16282	4 ROTULADORES BLANCOS	-	1	4,60€
170702	KF16281	8 ROTULADORES SURTIDOS	-	1	8,56€

ROTULADOR DE TIZA LÍQUIDA

Rotulador para escribir en una variedad de superficies no porosas, como azulejos, pizarras blancas, adhesivos, plástico, metal. Con un diseño innovador de doble punta, que permite alternar entre una punta de bala de 1,5 mm y una punta biselada de 3,0 mm, este rotulador proporciona una amplia gama de opciones de escritura. Tinta de calidad que proporciona un flujo suave y uniforme. **La caja de rotuladores.**

**C**

CÓD.	COLOR	PRESENTACIÓN			
35444	● AMARILLO	BOLSA DE 4 UDS.	-	1	14,96€
35446	● AZUL	BOLSA DE 4 UDS.	-	1	14,96€
52819	● NARANJA FLÚOR	BOLSA DE 4 UDS.	-	1	14,96€
35445	● ROJO	BOLSA DE 4 UDS.	-	1	14,96€
52821	● VERDE FLÚOR	BOLSA DE 4 UDS.	-	1	14,96€
52820	● VIOLETA	BOLSA DE 4 UDS.	-	1	14,96€
35447	○ SURTIDOS*	BOLSA DE 4 UDS.	-	1	14,96€
35443	○ BLANCO	UNIDAD SUELTA	-	1	4,51€

* Contiene 4 rotuladores: amarillo, azul, blanco y rojo.



ROTULADOR EPW-4

Rotulador de punta cuadrada de fibra acrílica. Para todo tipo de pizarras negras, verdes, cristal y plástico. Uso exterior o interior. Borrable con una bayeta húmeda. Longitud de escritura: 250 - 350 m. Trazo aproximado: 2 mm. **El rotulador o la bolsa.**

**D**

CÓD.	COLOR			
156787	● AMARILLO	1	12	4,46€
156788	● AZUL	1	12	4,46€
71999	○ BLANCO	1	12	4,46€
156789	● NARANJA	1	12	4,46€
156790	● ROSA	1	12	4,46€
156791	● VERDE	1	12	4,46€

VER

pág.
687**BORRADORES
DE PIZARRA**

ROTULADORES PARA TODO TIPO DE PIZARRAS

Artline



A

CÓD.	COLOR			
64195	● AMARILLO FLÚOR	1	12	3,30€
64193	○ BLANCO	1	12	3,30€
64194	● NARANJA FLÚOR	1	12	3,30€
64192	● NEGRO	1	12	3,30€

ROTULADOR GLASS MARKER

Rotulador de punta redonda. Ideal para uso en superficies de cristal. Tinta a base de agua. Se borra en húmedo y en seco. Trazo aproximado de 2 mm. **El rotulador.**



CRISTAL/
PORCELANA



Artline



B

CÓD.	COLOR			
64604	● AZUL	-	1	3,20€
64603	● NEGRO	-	1	3,20€
64605	● ROJO	-	1	3,20€
64606	● VERDE	-	1	3,20€
64607	○ BLANCO	-	1	3,20€
64608	● AMARILLO FLÚOR	-	1	3,20€
64609	● NARANJA FLÚOR	-	1	3,20€
64610	● ROSA FLÚOR	-	1	3,20€
64611	● VERDE FLÚOR	-	1	3,20€
64612	● ORO	-	1	3,20€
64613	● PLATA	-	1	3,20€

CÓD.	COLOR			
64615	● AZUL	-	1	5,05€
64614	● NEGRO	-	1	5,05€
64616	● ROJO	-	1	5,05€
64617	● VERDE	-	1	5,05€
64618	○ BLANCO	-	1	5,05€
64619	● AMARILLO FLÚOR	-	1	5,05€
64620	● NARANJA FLÚOR	-	1	5,05€
64621	● ROSA FLÚOR	-	1	5,05€
64622	● VERDE FLÚOR	-	1	5,05€

CÓD.	COLOR			
64624	● AZUL	-	1	7,80€
64623	● NEGRO	-	1	7,80€
64625	● ROJO	-	1	7,80€
64626	● VERDE	-	1	7,80€

ROTULADOR POSTER MARKER

Rotulador de punta redondeada con tinta a base de agua altamente opaca. Ideal para carteles, tarjetas metal, plástico, vidrio, etc. Se elimina fácilmente. **El rotulador.**



ESCRITURA Y CORRECCIÓN

Artline



C

CÓD.	COLOR			
52813	● AMARILLO	1	6	8,36€
52814	● AZUL	1	6	8,36€
52812	○ BLANCO	1	6	8,36€
52817	● NARANJA	1	6	8,36€
52815	● ROJO	1	6	8,36€
52816	● VERDE	1	6	8,36€
52818	● VIOLETA	1	6	8,36€

ROTULADOR EPW-12

Rotulador de punta rectangular de fibra acrílica. Para todo tipo de pizarras negras, verdes, cristal y plástico. Uso exterior o interior. Borrable con una bayeta húmeda. Trazo aproximado de 12 mm. Longitud de escritura: 150 - 200 m. **El rotulador.**



PLÁSTICO PÓSTERS

CRISTAL/
PORCELANA PIZARRAS



Q-CONNECT®

A



CÓD.	REF.	COLOR			
78930	KF26036	● AZUL	1	10	0,88€
78929	KF26035	● NEGRO	1	10	0,88€
78931	KF26037	● ROJO	1	10	0,88€
78932	KF26009	● VERDE	1	10	0,88€
78933	KF00880	SURTIDOS*	-	10	0,88€
79628	KF26038	SURTIDOS**	-	1	4,09€

* Caja con 10 rotuladores.

** Blíster con 4 rotuladores.

ROTULADOR PARA PIZARRA BLANCA

Rotulador para pizarra blanca con punta redonda. Cuerpo en color blanco y capuchón del color de la tinta. Trazo de 3 mm. **El rotulador o blíster.**



Artline

B



CÓD.	COLOR			
11746	● AZUL	1	12	2,29€
11747	● NEGRO	1	12	2,29€
11748	● ROJO	1	12	2,29€
11749	● VERDE	1	12	2,29€

ROTULADOR EK-500A RECARGABLE

Rotulador para pizarra blanca con punta redonda de fibra de poliéster. Cuerpo de aluminio. Tinta antisecado a base de alcohol. Recargable. Longitud de escritura: 480 m. Trazo aproximado: 2 mm. **El rotulador.**



RECARGABLE

Artline

C



CÓD.	COLOR			
22097	● AZUL	1	12	1,29€
22095	● NEGRO	1	12	1,29€
22096	● ROJO	1	12	1,29€
22098	● VERDE	1	12	1,29€

ROTULADOR EK-157

Rotulador para pizarra blanca con punta redonda de fibra acrílica. Tinta a base de alcohol. Cuerpo de plástico. Longitud de escritura: 300 - 400 m. Trazo aproximado: 2 mm. **El rotulador.**



Artline

D



CÓD.	COLOR			
15474	● AZUL	1	12	1,61€
25669	● NARANJA	1	12	1,61€
15475	● NEGRO	1	12	1,61€
15476	● ROJO	1	12	1,61€
25671	● ROSA	1	12	1,61€
15477	● VERDE	1	12	1,61€
25670	● VIOLETA	1	12	1,61€
17254	SURTIDOS*	-	1	10,02€

* Estuche 4 rotuladores: negro, rojo, azul y verde.

ROTULADOR EK-517

Rotulador para pizarra blanca con punta redonda de fibra de poliéster. Tinta antisecado. Puede permanecer 48 horas destapado. Tinta inodora. Longitud de escritura: 600 m. Trazo aproximado: 2 mm. **El rotulador o estuche.**



edding®

E



CÓD.	COLOR			
151884	● AZUL	-	10	1,07€
151882	● NEGRO	-	10	1,07€

ROTULADOR WHITEBOARD 661

Rotulador para escribir y dibujar sobre pizarras blancas. Se puede borrar en seco de prácticamente todas las superficies no porosas como esmalte y melamina. Tecnología "cap-off" que permite dejarlo sin la tapa puesta durante varios días sin secarse. Sin adición de bitulacetato. Punta redonda de 2 mm. Trazo 1 mm. **El rotulador.**



edding®

F



CÓD.	COLOR			
164499	● AZUL	-	10	2,09€
164500	● NEGRO	-	10	2,09€
164501	● ROJO	-	10	2,09€
164498	SURTIDOS*	-	1	8,56€

*Caja con 4 rotuladores.

ROTULADOR 28 ECOLINE RECICLADO RECARGABLE

Marcador de pizarra blanca. Las piezas sintéticas del marcador están compuestas al menos de 90% material reciclado. Borrable en seco (superficies no porosas). Trazo entre 1,5-3 mm. Puede permanecer destapado durante varios días sin secarse. Resistente a la acción de la luz y de secado rápido. **El rotulador o la caja.**

RECARGABLE



ROTULADORES PARA PIZARRAS BLANCAS



A

CÓD.	COLOR			
77357	● AZUL	1	10	1,39€
77355	● NEGRO	1	10	1,39€
77356	● ROJO	1	10	1,39€
77358	● VERDE	1	10	1,39€
151881	SURTIDOS*	-	1	6,42€

*Blíster con 4 rotuladores.

ROTULADOR 660 RECARGABLE

Rotulador de punta redonda para pizarras blancas. Tinta pigmentada casi inodora. Recargable. Puede permanecer destapado durante varios días sin secarse. Borrable en seco (en superficies no porosas). Trazo entre 1,5 y 3 mm. **El rotulador o blíster.**



RECARGABLE



B

CÓD.	COLOR			
07524	● AZUL	1	12	1,10€
07525	● NEGRO	1	12	1,10€
07526	● ROJO	1	12	1,10€
07527	● VERDE	1	12	1,10€

ROTULADOR WHITEBOARD

Rotulador para pizarra blanca con punta cónica muy resistente. Capuchón con cierre de seguridad. Cuerpo de plástico, fácil de sujetar. Práctico tamaño de bolsillo, con tinta a base de acetona, facilitando el borrado y mayor intensidad de la tinta. Punta redonda de 4,5 mm. Trazo de 1,4 mm. **El rotulador.**



C

CÓD.	COLOR			
58498	● AZUL	1	12	1,26€
58497	● NEGRO	1	12	1,26€
58499	● ROJO	1	12	1,26€
58500	● VERDE	-	1	1,26€

ROTULADOR WHITEBOARD

Rotulador para pizarra blanca con punta redonda cónica. Tinta a base de alcohol que genera menos olor. Se borra en seco fácilmente incluso después de varios días. Punta de 4,95 mm. Trazo de 1,4 mm. **El rotulador.**



D



CÓD.			
155082	-	1	9,25€

ROTULADOR WHITEBOARD

Rotulador para pizarra blanca con punta redonda. Se borra fácilmente. Punta de 4,5 mm. Trazo aproximado de 1,4 mm. Bolsa de 8 unidades colores surtidos. **La bolsa.**



E

CÓD.			
153559	-	1	8,54€

ROTULADOR WHITEBOARD KIDS

Rotuladores tamaño mini adaptado para los niños. No tóxico, fácil de borrar, punta bloqueada, admite presión y no pierde la forma. Punta de 4,5 mm. Trazo: 1,4 mm. Incluye de 6 unidades en colores surtidos. **El blíster.**



TAMAÑO MINI



ESCRITURA Y CORRECCION



UNIDAD MÍNIMA DE VENTA



PERMITE APERTURA DE ENVASE



MEDIDAS: ANCHO X ALTO X PROFUNDIDAD

**A**

CÓD.	COLOR			
152504	● AZUL	1	24	0,92€
152505	● NEGRO	1	24	0,92€
152506	● ROJO	1	24	0,92€

ROTULADOR WHITEBOARD

Rotulador para pizarra blanca con punta cónica muy resistente. Capuchón con cierre de seguridad. Cuerpo de plástico, fácil de sujetar. Práctico tamaño de bolsillo, con tinta a base de acetona, facilitando el borrado y mayor intensidad de la tinta. Punta fina redonda de 2,8 mm. Trazo de 1,5 mm. **El rotulador.**

**B**

CÓD.	COLOR			
75318	● AZUL	1	12	1,58€
75319	● NEGRO	1	12	1,58€

ROTULADOR WHITEBOARD LIQUID POCKET

Marcador para pizarra blanca. Extremo con puntero para pantallas táctiles. Con tinta líquida con base de alcohol: colores más vivos, más duración, mejor borrado. Ideal para utilizar sobre presentaciones con pizarras interactivas donde pintar, tocar la pantalla y borrar se hace frecuentemente. Cuerpo traslúcido que permite ver el nivel de tinta. Punta media de 4,2 mm. Trazo de 2,2 mm. **El rotulador.**

**C**

RECAMBIOS

CÓD.	COLOR			
47183	● AZUL	1	10	1,75€
47186	● NARANJA	1	10	1,75€
47182	● NEGRO	1	10	1,75€
47184	● ROJO	1	10	1,75€
47185	● VERDE	1	10	1,75€

CÓD.	COLOR			
47188	● AZUL	1	12	1,14€
47191	● NARANJA	1	12	1,14€
47187	● NEGRO	1	12	1,14€
47189	● ROJO	1	12	1,14€
47190	● VERDE	1	12	1,14€

ROTULADOR PILOT BOARD MASTER

Rotulador para pizarra blanca de tinta líquida con punta de fibra cónica. Realizado con materiales reciclados. Cuerpo transparente que permite ver el color y uso de la tinta. Flujo constante: no es necesario bombearlo. Recambio rotulador Board Master: cartucho recargable fácil y cómodo. Trazo de 2,3 mm. **El rotulador o el recambio.**

**D**

CÓD.	COLOR			
07528	● AZUL	1	12	1,24€
07529	● NEGRO	1	12	1,24€
07530	● ROJO	1	12	1,24€
07531	● VERDE	1	12	1,24€

ROTULADOR WHITEBOARD

Rotulador para pizarra blanca con punta gruesa biselada. Su cuerpo ergonómico proporciona un mayor control de la escritura. Tinta a base de alcohol que genera menos olor. Punta biselada de 5,9 mm. Trazo aproximado entre 3,7 y 5,5 mm. **El rotulador.**

**E**

CÓD.	COLOR			
170900	● AZUL	-	1	12,24€
170902	● NEGRO	-	1	12,24€
170899	● ROJO	-	1	12,24€
170901	● VERDE	-	1	12,24€
170903	SURTIDOS*	-	1	15,35€

* Estuche de 4 uds.

LÁPIZ MARKDRY PARA PIZARRA BLANCA

Lápiz de color para pizarra blanca con cuerpo de madera y mina seca para pizarras blancas y rotafolios. Al tratarse de un lápiz, no se seca, por lo que lo hace duradero y listo para usar en todo momento. La mina es constante en su color hasta el último trazo. Puede limpiarse en seco y en húmedo en superficies lisas y no porosas. Fabricado 100% con madera certificada PEFC. Sin disolventes, inodoro. **El estuche.**





ROTULADORES ESPECIALES



A



CÓD.
76310 1 10 5,48€

ROTULADOR 8280 SECURITAS UV

Rotulador de seguridad visible bajo la luz ultravioleta. Secado rápido. Punta redonda de 1,5 mm. Trazo entre 1,5 y 3 mm. **El rotulador.**



B

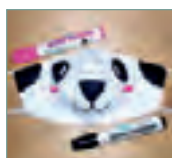

CÓD. COLORES
53859 ●●● AZUL - NEGRO - ROJO - VERDE - 1 14,17€
53860 ●●● AMARILLO - CELESTE - GRIS - VIOLETA - 1 14,17€

ROTULADOR PARA CAMISETAS EKT-2

Rotulador para camisetas de punta redonda de fibra de poliéster. Tinta pigmentada a base de agua y olor neutro, resistente a la acción de la luz y al lavado hasta 60°C, después de haber sido fijado con la plancha. Longitud de escritura: 400 m. Trazo aproximado de 2 mm. **La bolsa de 4 rotuladores.**



C



CÓD.
52325 - 1 3,57€

ROTULADOR PERMANENTE PARA TEXTIL EK-750

Especialmente indicado para los tejidos. Muy útil en lavanderías, hoteles, guarderías, uso doméstico, etc. Punta redonda de fibra acrílica. Cuerpo de aluminio. Tiempo de secado: 2 segundos. Resistente a las inclemencias meteorológicas y a las altas temperaturas. Color negro. Longitud de escritura: 250 m. Trazo de 0,7 mm. Presentado en blíster. **El rotulador.**



PERMANENTE **PLÁSTICO/METAL** **TEJIDOS** **CRISTAL/PORCELANA**



D



CÓD.
73909 - 1 3,06€

ROTULADOR PERMANENTE PARA MARCAR ROPA 8040

Rotulador permanente para marcar casi cualquier tejido. Ideal para identificar, rotulando permanentemente, la ropa escolar, la bolsa u otro material deportivo... Secado instantáneo. Resistente al roce y al agua, incluso temperaturas de 95 °C en la lavadora. No daña ninguna tela. Punta redonda. Color negro. Trazo de 1 mm. **El rotulador.**



PERMANENTE



E



MULTISUPERFICIE

CÓD. COLOR
154395 ● AMARILLO 1 10 8,93€
169218 ● AZUL 1 10 8,93€
169219 ○ BLANCO 1 10 8,93€
164520 ● NEGRO 1 10 8,93€
169220 ● ROJO 1 10 8,93€



MARCADOR DE PASTA INDUSTRIAL 950

Marcador superpermanente con punta redonda ancha ideal para escritura grande y gruesa. Escribe en todo tipo de superficies, sean ásperas o sucias. Cuenta con una pasta permanente de excelente opacidad que resiste a la luz y al agua una vez seca. Trazo de 10 mm. **El rotulador.**



UNIDAD MÍNIMA DE VENTA



PERMITE APERTURA DE ENVASE



MEDIDAS: ANCHO X ALTO X PROFUNDIDAD



Artline

PERMANENTE



A

CÓD.	CONTENIDO	TRAZO (mm)			
63940	BOLSA DE 3 UNIDADES + 1 FLUORESCENTE EK-660	0,2; 0,4; 0,8	-	1	5,59€
63941	BOLSA DE 3 UNIDADES + 1 PERMANENTE EK-853	0,2; 0,4; 0,8	-	1	5,59€

ROTULADOR MICROMÉTRICO CALIBRADO COMIC PEN

Rotulador especialmente indicado para diseño gráfico, ilustraciones, viñetas y caricaturas. Punta metálica de poliacetal, altamente resistente. Tinta de color negro a base de agua. Alta resistencia al agua y al desgaste. Distintos grosores para diferentes usos. **El rotulador o la bolsa.**

Artline

B



CÓD.	TRAZO			
171263	0,05 mm	-	12	2,31€
171264	0,1 mm	-	12	2,31€
171265	0,2 mm	-	12	2,31€
171266	0,3 mm	-	12	2,31€
171267	0,4 mm	-	12	2,31€
171268	0,5 mm	-	12	2,31€
171269	0,6 mm	1	12	2,31€
171270	0,7 mm	-	12	2,31€
171271	0,8 mm	-	12	2,31€
171662	0,2 mm, 0,4 mm y 0,8 mm*	-	1	5,86€



* Blíster de 3 uds.

ROTULADOR MICROMÉTRICO ILLUSTRATION PEN

Rotulador especialmente indicado para diseño gráfico, ilustraciones, viñetas y caricaturas. Punta metálica de poliacetal, altamente resistente. Tinta de color negro a base de agua. Alta resistencia al agua y al desgaste. Distintos grosores para diferentes usos. **El rotulador.**



C



PERMANENTE

CÓD.	PRESENTACIÓN	TRAZO (mm)			
62742	UNIDAD SUELTA	0,2	1	10	3,65€
63675	BLÍSTER DE 3 UNIDADES + PORTAMINAS 777 DE REGALO	0,2; 0,4; 0,8	-	1	11,00€
62739	BLÍSTER DE 3 UNIDADES + GOMA, LÁPIZ Y SACAPUNTAS DE REGALO	0,3; 0,5; 0,7	-	1	13,84€

ROTULADOR CALIBRADO PIGMENT LINER

Rotulador calibrado para escribir, esbozar y dibujar con punta engarzada en metal, ideal para usar con reglas y plantillas, tinta pigmentada indeleble de secado rápido, resistente al agua y a la luz, clip metálico, cuerpo de polipropileno (PP), escritura en color negro. **El rotulador o el blíster.**



ROTULADORES DETECTORES DE BILLETES FALSOS

lider papel

D



CÓD.	REF.			
166633	RT22	-	1	2,05€

ROTULADOR ECOUSE DETECTOR DE BILLETES FALSOS

Verifica la autenticidad de los billetes de Euro y de las principales divisas del mundo. Ahora con cuerpo de plástico 100% reciclado, respetuoso con el medioambiente. Punta redonda. Trazo de 3 mm. **El rotulador.**

Q-CONNECT®

E



CÓD.	REF.			
27716	KF14620	-	1	4,05€

ROTULADOR DETECTOR DE BILLETES FALSOS

Fácil de usar. Gracias a una solución química especial es capaz de verificar la autenticidad de los billetes de Euro y de las principales divisas del mundo. 100% fiable. Punta biselada. Trazo entre 2 y 5 mm. **El rotulador.**



ROTULADORES FLUORESCENTES



A

CÓD.	REF.		
166140	RT20	-	1 2,76€

ROTULADOR FLUORESCENTE ECOUSE

Rotulador fluorescente fabricado con 68% de plástico reciclado. Punta biselada. Tinta con base de agua. Capuchón con clip. Trazo entre 1 y 5 mm. Colores surtidos. Caja con 4 unidades. **La caja.**

Q-CONNECT®

B



CÓD.	REF.	COLOR		
21768	KF01111	● AMARILLO	1	10 0,68€
26008	KF01114	● AZUL	1	10 0,68€
26007	KF01115	● NARANJA	1	10 0,68€
21770	KF01112	● ROSA	1	10 0,68€
26006	KF01113	● VERDE	1	10 0,68€



CÓD.	REF.		
25837	KF01116	-	1 4,44€

Estuche de 4 uds.
(1 amarillo, 1 naranja, 1 rosa y 1 verde)



CÓD.	REF.		
77875	KF01909	-	1 4,60€

Estuche de 6 uds.
(1 amarillo, 1 azul, 1 naranja, 1 rojo, 1 rosa y 1 verde)

ROTULADOR FLUORESCENTE

Punta biselada. Tinta con base de agua. Cuerpo del color de la tinta. Capuchón con clip. Trazo entre 1 y 5 mm. **El rotulador o el estuche.**

Q-CONNECT®

C



CÓD.	REF.		
163013	KF11399	-	1 7,20€



Q-CONNECT®



D



CÓD.	REF.		
169358	KF17782	-	1 11,67€

ROTULADOR FLUORESCENTE

Estuche de sobremesa con 23 rotuladores fluorescentes con punta biselada colores surtidos. Tinta con base de agua. Cuerpo del color de la tinta. Capuchón con clip. Trazo entre 1 y 5 mm. Ideal para resaltar información clave, organización y planificación, estudio y revisión, realce de notas y desarrollar proyectos darte y manualidades. **El estuche.**



Artline

E



CÓD.	COLOR		
166591	● AMARILLO	1	10 0,68€
166595	● AZUL	-	10 0,68€
166592	● NARANJA	1	10 0,68€
166593	● ROSA	1	10 0,68€
166594	● VERDE	1	10 0,68€

ROTULADOR FLUORESCENTE EKS600

Punta biselada de fibra de poliéster para multisuperficies. Capuchón con clip. Tinta resistente con base de agua. Colores vivos. No es tóxico y es lavable. Trazo entre 1 y 5 mm. **El rotulador.**



UNIDAD MÍNIMA DE VENTA



PERMITE APERTURA DE ENVASE



MEDIDAS: ANCHO X ALTO X PROFUNDIDAD





A



1



2



3



4



5



7



CÓD.	COLOR	📦	📦	💰
22762	● AMARILLO	1	10	1,14€
22763	● AZUL	1	10	1,14€
153346	● MAGENTA	1	10	1,14€
22767	● NARANJA	1	10	1,14€
22765	● ROJO	-	1	1,14€
22769	● ROSA	1	10	1,14€
22766	● TURQUESA	1	10	1,14€
22764	● VERDE	1	10	1,14€
22768	● LAVANDA	1	10	1,14€
161920	● 4 UDS. AMARILLOS	-	1	5,12€
161921	● 4 UDS. VERDES	-	1	5,70€
156903	4 COLORES SURTIDOS	-	1	5,12€
156904	6 COLORES SURTIDOS	-	1	7,66€
156905	8 COLORES SURTIDOS	-	1	10,22€
152084	15 COLORES SURTIDOS	-	1	17,68€
161914	23 COLORES SURTIDOS	-	1	29,37€

ROTULADOR FLUORESCENTE BOSS 70

Marcador fluorescente con tecnología antisecado: 4 horas de protección antisecado para concentrarse en el trabajo. 2 anchos de trazo 2 + 5 mm. Recargable. Tinta con base acuosa para papel, copias o fax. Económica y fácil recarga. **El rotulador o estuche.**



B

1



8



10



CÓD.	COLOR	📦	📦	💰
169635	● BEIS	1	10	1,22€
169636	● GRIS CÁLIDO	-	10	1,22€
169637	● NEGRO	1	10	1,22€
169633	● OCRE OSCURO	1	10	1,22€
169634	● SIENA	1	10	1,22€
169631	● VERDE BARRO	1	10	1,22€
169632	● VERDE TIERRA	1	10	1,22€
169639	4 COLORES SURTIDOS	-	1	5,08€
169638	4 COLORES SURTIDOS	-	1	5,08€
169640	6 COLORES SURTIDOS	-	1	7,61€
169641	8 COLORES SURTIDOS	-	1	10,15€

ROTULADOR FLUORESCENTE NATURE COLORS

Rotulador fluorescente antisecado, hasta 4 horas destapado sin secarse. Resistente a la luz en todo tipo de papel normal, térmico y fotocopias. Punta biselada. Trazo de 2 a 5 mm. **El rotulador o estuche.**



C



CÓD.	COLORES	📦	📦	💰
165041	CÁLIDOS	-	1	12,77€
165042	FRÍOS	-	1	12,77€

ROTULADOR FLUORESCENTE BOSS 70 ARTY LINE

Rotulador fluorescente antisecado, hasta 4 horas destapado sin secarse para poder concentrarse en el trabajo. Resistente a la luz en todo tipo de papel: normal, térmico y fotocopia. Fuerte fluorescencia. Punta biselada. Trazo de 2-5 mm. Con la gama ARTY puedes desarrollar tu creatividad en colores sobre papel. **El estuche de 10 unidades.**





STABILO[®]

Los fluorescentes dispuestos a todo

STABILO[®] BOSS[®] ORIGINAL
STABILO[®] BOSS[®] ORIGINAL Pastel
STABILO[®] swing[®] cool Pastel



2 mm

5 mm

1 mm

4 mm

Y los nuevos
STABILO[®] BOSS[®] ORIGINAL
NatureCOLORS

También
en negro





A RECARGABLE

CÓD.	COLOR			
64788	● AMARILLO	1	10	0,95€
64789	● AZUL	1	10	0,95€
64790	● NARANJA	1	10	0,95€
64791	● ROJO	1	10	0,95€
64792	● ROSA	1	10	0,95€
64793	● TURQUESA	1	10	0,95€
64794	● VERDE	1	10	0,95€
64795	● VIOLETA	1	10	0,95€
62733	SURTIDOS*	-	1	8,66€

* Estuche con 6 colores surtidos + 2 regalo

ROTULADOR TEXTSURFER CLASSIC 364 RECARGABLE

Con gran depósito de tinta para resultados de resaltado de máxima duración. INK-JET SAFE: no emborrona las impresiones inkjet ni los textos manuscritos. COPY PROOF: los colores violeta y turquesa permanecen visibles en las fotocopias. Cuerpo y capuchón en PP, que garantiza una larga vida del producto. Recargable. Punta biselada ultrasuave con trazo de 1-5 mm aproximadamente. **El rotulador o estuche.**



B RECARGABLE

CÓD.	COLOR			
07353	● AMARILLO	1	10	0,80€
09607	● AZUL	1	10	0,80€
09610	● NARANJA	1	10	0,80€
09609	● ROJO	1	10	0,80€
09608	● ROSA	1	10	0,80€
09606	● VERDE	1	10	0,80€

ROTULADOR FLUORESCENTE 48 RECARGABLE

Marcador fluorescente con tinta a base de agua. Ideal para todo tipo de papel normal y especial. Respetuoso con el medio ambiente. Recargable con Texline 1549 Automatic Refill. Punta biselada. Trazo de 1,2 a 5 mm. **El rotulador.**



C



CÓD.	COLOR			
31598	● AMARILLO	1	5	3,81€
31601	● NARANJA	1	5	3,81€
155329	● ROSA	1	5	3,81€
31600	● VERDE	1	5	3,81€

ROTULADOR FLUORESCENTE BOSS LUMINATOR

Marcador fluorescente con un sistema de tinta líquida sumamente funcional que permite un control del nivel de la tinta en cualquier circunstancia. Tinta a base de agua. Punta biselada. Trazo de 2 a 5 mm. **El rotulador.**



Q-CONNECT®

D



CÓD.	REF.			
155087	KF16127	-	1	4,34€

ROTULADOR FLUORESCENTE LIQUID

Rotulador fluorescente con punta biselada para resaltar información importante. Adecuado para la mayoría de los papeles. Cuerpo de plástico transparente que permite ver el nivel de tinta. Tinta líquida a base de agua de colores vibrantes: amarillo, rosa, naranja y verde. Esperanza de vida: 2 años. Trazo de 1 a 4 mm. **El estuche de 4 rotuladores.**



ROTULADORES FLUORESCENTES

Q-CONNECT®

A



CÓD. REF.
167199 KF10491 - 1 2,83€

ROTULADOR FLUORESCENTE RECICLADO

Rotulador fluorescente con punta biselada para resaltar información importante. Adecuado para la mayoría de los papeles. Cuerpo de plástico reciclado procedente de botellas de agua recicladas. 4 colores vibrantes: amarillo, naranja, rosa y verde. Estuche de 4 rotuladores colores surtidos. Trazo entre 1 y 4 mm. **La bolsa de 4 rotuladores.**



Artline

B



CÓD.	COLOR			
10915	● AMARILLO	1	12	1,56€
10918	● AZUL	1	12	1,56€
10919	● NARANJA	1	12	1,56€
10920	● ROJO	1	12	1,56€
10917	● ROSA	1	12	1,56€
10916	● VERDE	1	12	1,56€
15047	SURTIDOS*	-	1	6,28€

* Bolsa de 4 uds. surtidas.

ROTULADOR FLUORESCENTE EK-660

Punta biselada de fibra de poliéster. Capuchón con clip. Tinta resistente con base de agua. Permite una clara reproducción en fotocopias sin que los textos se oscurezcan o se borren. Longitud de escritura: 150 m. Trazo entre 1 y 5 mm. **El rotulador o bolsa.**



STARBIO

C



CÓD.	COLOR			
39188	● AMARILLO	1	10	1,31€
39264	● NARANJA	1	10	1,31€
39265	● ROSA	1	10	1,31€
39266	● VERDE	1	10	1,31€

ROTULADOR FLUORESCENTE SWING COOL

Marcador fluorescente tamaño bolsillo con clip. Gran fluorescencia desde el principio hasta el fin. Tinta a base de agua, resistente a la luz en todo tipo de papel: normal, fax, fotocopia, etc. Capuchón ventilado. Punta biselada. Trazo de 2 a 5 mm. **El rotulador.**



PILOT

D



CÓD.
74283 1 12 1,61€

BORRABLE

ROTULADOR FLUORESCENTE FRIXION LIGHT BORRABLE

Borrable por sistema de fricción gracias al calor generado por la fricción de la goma contra el papel. Permite escribir encima de inmediato. Color amarillo. Punta de fibra biselada. Trazo de 2 a 5 mm. **El rotulador.**



ESCRITURA Y CORRECCIÓN





A



CÓD.	REF.	COLOR			
35814	RT01	● AMARILLO	1	12	0,76€
35818	RT02	● AZUL	1	12	0,76€
35816	RT03	● NARANJA	1	12	0,76€
35817	RT04	● ROSA	1	12	0,76€
35815	RT05	● VERDE	1	12	0,76€
35819	RT06	● VIOLETA	1	12	0,76€

ROTULADOR FLUORESCENTE MINI

Punta biselada. Con sujeción de caucho para una mayor comodidad. Trazo entre 1 y 4 mm. **El rotulador.**



B



CÓD.			
165057	-	1	7,11€

ROTULADOR FLUORESCENTE MINI

El clásico STABILO BOSS ORIGINAL en formato mini. Disponible en 5 colores fluorescentes. Hasta 4 horas destapado sin secarse para poder concentrarse en el trabajo. Resistente a la luz en todo tipo de papel: normal, fax y fotocopia. Punta biselada. Trazo de 2-5 mm. **La caja.**



C

CÓD.	COLOR			
73499	● AMARILLO	1	10	0,76€
73501	● NARANJA	1	10	0,76€
73502	● ROSA	1	10	0,76€



ROTULADOR FLUORESCENTE 72 NEÓN

El nuevo marcador fluorescente con cuerpo minimalista en forma de tubo. Zona de sujeción blanda para una mayor comodidad. Tecnología antisequeo Stabilo: 4 horas de protección. Tinta con base al agua. Trazo de 2 a 5 mm. **El rotulador.**



D



CÓD.	REF.			
166159	RT21	-	1	4,22€

ROTULADOR FLUORESCENTE PASTEL

Divertidos rotuladores fluorescentes en colores pastel. Punta biselada. Con sujeción de caucho para una mayor comodidad. Trazo entre 1 y 4 mm. Colores surtidos (amarillo, azul, naranja, rosa, verde y violeta). **El estuche de 6 rotuladores.**



ROTULADORES FLUORESCENTES

Q-CONNECT®

A



CÓD.	REF.		
162662	KF17806	- 1	6,78€

ROTULADOR FLUORESCENTE PASTEL

Estuche de sobremesa con 8 rotuladores fluorescentes. Punta biselada. Tinta con base de agua. Cuerpo del color de la tinta. Capuchón con clip. Colores pastel. Trazo entre 1 y 5 mm. **El estuche.**

Q-CONNECT®

B



CÓD.	REF.	COLOR		
152527	KF17957	AMARILLO	1 10	0,78€
152528	KF17960	AZUL	1 10	0,78€
152529	KF17961	NARANJA	1 10	0,78€
152530	KF17958	ROSA	1 10	0,78€
152531	KF17959	VERDE	1 10	0,78€
152532	KF17962	VIOLETA	1 10	0,78€
152533	KF17963	SURTIDOS*	- 1	4,75€

* Estuche de 6 unidades

ROTULADOR FLUORESCENTE PASTEL

Rotulador fluorescente con punta biselada. Tinta con base de agua. Cuerpo del color de la tinta. Capuchón con clip. Colores pastel. Trazo entre 1 y 5 mm. **El rotulador o estuche.**



C



CÓD.	PRESENTACIÓN		
151868	ESTUCHE DE 4 UDS.	- 1	4,72€
151869	ESTUCHE DE 8 UDS.	- 1	7,32€

ROTULADOR FLUORESCENTE 1546 PASTEL

Marcadores fluorescentes en colores pastel con tinta a base de agua. Ideales para todo tipo de papel. Cuerpo del color de la tinta. Punta biselada. Trazo de 1 a 5 mm. **El estuche.**

STABILO

D



CÓD.		
167483	- 1	6,77€



ROTULADOR FLUORESCENTE BY JU SCHNEE PASTEL

Rotuladores con diseño la artista Ju Schnee. Tecnología antisecado con 4 horas de protección. Trazo entre 2 y 5 mm. Recargable. Tinta con base acuosa para papel, copias o fax. Estuche de 4 colores surtidos. **El estuche.**



UNIDAD MÍNIMA DE VENTA



PERMITE APERTURA DE ENVASE



MEDIDAS: ANCHO X ALTO X PROFUNDIDAD



A



CÓD.	COLOR			
64346	● AMARILLO CREMOSO	1	10	1,14€
156913	● AZUL NUBLADO	-	1	1,14€
161916	● AZUL VENTOSO	1	10	1,14€
64349	● BRISA VIOLETA	1	10	1,14€
156911	● CHISPA DE LIMA	-	1	1,14€
156914	● CORAL MELOSO	-	1	1,14€
161917	● FUCSIA HELADO	1	10	1,14€
161918	● GRIS POLVORIENTO	1	10	1,14€
64347	● MELOCOTÓN SEDOSO	1	10	1,14€
161915	● NARANJA PÁLIDO	1	10	1,14€
64351	● PIZCA DE MENTA	1	10	1,14€
156912	● ROSA CEREZO EN FLOR	-	1	1,14€
64348	● RUBOR ROSA	1	10	1,14€
64350	● TOQUE DE TURQUESA	1	10	1,14€



	CÓD.	PRESENTACIÓN			
1	64352	ESTUCHE DE 4 UDS.	-	1	5,70€
2	156907	ESTUCHE DE 4 UDS.	-	1	5,12€
3	161919	ESTUCHE DE 4 UDS.	-	1	5,12€
4	64353	ESTUCHE DE 6 UDS.	-	1	8,54€
5	156908	ESTUCHE DE 8 UDS.	-	1	10,22€
6	161922	ESTUCHE DE 15 UDS.	-	1	19,15€



ROTULADOR FLUORESCENTE PASTEL BOSS 70

Rotulador fluorescente antisecado, hasta 4 horas destapado sin secarse para poder concentrarse en el trabajo. Resistente a la luz en todo tipo de papel normal, térmico y fotocopias. Punta biselada. Trazo de 2 a 5 mm. **El rotulador o el estuche.**



B



CÓD.	ESTUCHE			
154738	4 UDS.	-	1	6,35€
154739	6 UDS.	-	1	8,66€
154740	10 UDS.	-	1	14,40€



RECARGABLE

ROTULADOR TEXTSURFER CLASSIC 364

Marcadores fluorescentes en colores pastel con tinta pigmentada. Resalta textos sobre cualquier soporte: papel, copia o fax. Secado rápido, tinta a base de agua fácilmente lavable en la mayoría de los tejidos. Con clip en el capuchón. Punta biselada suave 1-5 mm aproximadamente. El rotulador negro permanece visible a la lectura, al fotocopiarlo desaparece. **El estuche.**



C



CÓD.			
156614	-	1	5,62€



ROTULADOR FLUORESCENTE 46 METÁLICO RECARGABLE

El Textliner 46 metálico con su tinta brillante convierte sus textos en algo especial con efectos brillantes. Gracias a su punta especial de larga duración, podrá resaltar sus textos en tres anchos de línea diferentes de forma individual y precisa. Si ilumina el texto, aumentará el efecto metálico. Sorpréndase de cómo las diferentes condiciones de luz influyen en los efectos de las burbujas. Tinta a base de agua. 3 trazos diferentes de 1,2 y 5 mm. Punta biselada. Almacenar en posición horizontal. 4 colores metálicos: *glamorous gold, shiny silver, pearl rose, brilliant ruby*. **El estuche con 4 rotuladores.**



ROTULADORES FLUORESCENTES

Artline

A



CÓD.	COLOR	12	1	12	1,56€
165840	● AMARILLO	-	12	1,56€	
165835	● AZUL	1	12	1,56€	
165837	● GRIS	-	12	1,56€	
165838	● NARANJA	-	12	1,56€	
165839	● ROSA	-	12	1,56€	
165836	● VERDE	1	12	1,56€	
165843	SURTIDOS*	-	1	9,35€	

*Bolsa de 6 unidades.

ROTULADOR FLUORESCENTE PASTEL EK-660

Punta biselada de fibra de poliéster. Capuchón con clip. Tinta resistente con base de agua. Colores pastel. Permite una clara reproducción en fotocopias sin que los textos se oscurezcan o se borren. Longitud de escritura: 150 m. Trazo entre 1 y 5 mm. **El rotulador o la bolsa.**



Sharpie

B



CÓD.	1	21,71€	
167523	-	1	21,71€

ROTULADOR FLUORESCENTE PASTEL S-NOTE DUO

Rotuladores fluorescentes en tonos pastel. Ideales para resaltar notas, subrayar, dibujar y mucho más. Rotuladores de dos puntas: una redonda y otra biselada polivalente para que pueda alternar entre trazados finos y anchos. La tinta no traspasa el papel. Estuche de 16 colores surtidos. **El estuche.**



STABILO

C



CÓD.	COLOR	PRESENTACIÓN	1	10	1,41€
160471	● AMARILLO CREMOSO	UNITARIO	1	10	1,41€
160468	● AZUL NUBLADO	UNITARIO	1	10	1,41€
N 89416	● AZUL VENTOSO	UNITARIO	1	10	1,41€
160469	● CHISPA DE LIMA	UNITARIO	1	10	1,41€
165053	● CEREZO EN FLOR	UNITARIO	-	10	1,41€
160470	● CORAL MELOSO	UNITARIO	1	10	1,41€
N 89418	● FUCSIA HELADO	UNITARIO	1	10	1,41€
N 89419	● GRIS POLVORIENTO	UNITARIO	-	10	1,41€
N 89411	● MELOCOTÓN	UNITARIO	-	10	1,41€
N 89417	● NARANJA PÁLIDO	UNITARIO	-	10	1,41€
N 89413	● ROSA	UNITARIO	-	10	1,41€
N 89414	● TURQUESA	UNITARIO	1	10	1,41€
N 89412	● VERDE MENTA	UNITARIO	-	10	1,41€
89415	● VIOLETA	UNITARIO	-	10	1,41€
1 165026	SURTIDOS	ESTUCHE DE 4 UDS.	-	1	5,43€
2 165027	SURTIDOS	ESTUCHE DE 8 UDS.	-	1	10,85€
3 153578	SURTIDOS	ESTUCHE DE 4 UDS.	-	1	5,43€
4 165046	SURTIDOS	ESTUCHE DE 4 UDS.	-	1	5,42€
5 153579	SURTIDOS	ESTUCHE DE 6 UDS.	-	1	8,13€
6 165047	SURTIDOS	ESTUCHE DE 8 UDS.	-	1	10,85€
7 161923	SURTIDOS	ESTUCHE DE 18 UDS.	-	1	24,39€
8 165049	SURTIDOS	BOMBONERA DE 100 UDS.	-	1	130,39€

ROTULADOR SWING COOL PASTEL

Rotuladores fluorescentes en colores pastel. Con tecnología antisejado (4 horas destapado sin secarse). Tinta a base de agua, resistente a la luz en todo tipo de papel: normal, fax, fotocopia, etc. Capuchón ventilado. Punta biselada. Modelo plano de bolsillo. Trazo de 2 a 5 mm. **El rotulador, el estuche o la bombonera.**



ESCRITURA Y CORRECCIÓN



UNIDAD MÍNIMA DE VENTA



PERMITE APERTURA DE ENVASE



MEDIDAS: ANCHO X ALTO X PROFUNDIDAD



A



CÓD. REF. 160272 RT17 - 1 4,22€

ROTULADOR FLUORESCENTE MINI

Punta biselada. Capuchón con clip a juego con el color de la tinta. Trazo entre 1 y 4 mm. Incluye 6 rotuladores en colores surtidos. **El estuche.**



B



CÓD. 163641 - 1 8,65€

ROTULADOR FLUORESCENTE BOSS PASTEL MINI

Resistente a la luz en todo tipo de papel: normal, fax, fotocopiadora, etc. 4 horas de protección antisecado. Fuerte fluorescencia. Punta biselada. Trazo de 2 a 5 mm. Estuche de 6 colores surtidos. **El estuche.**

C



CÓD. PRESENTACIÓN
 ① 167477 18 UDS. SURTIDAS - 1 23,69€
 ② 167478 35 UDS. SURTIDAS - 1 39,40€



ROTULADOR PASTEL LOVE WORLD MINI

Estuche con rotuladores prémium Pen 68 mini, rotuladores de punta fina Point 88 mini y rotuladores Boss mini. Tinta a base de agua. Tapón ventilado. Puede estar hasta 24 horas destapado sin secarse. Trazo de 2 - 5 mm. **El estuche.**

MARCADORES DE CERA BLANDA FLUORESCENTE



D

CÓD. REF. 10737 ZC09 1 12 0,98€

MARCADORES CERA BLANDA FLUORESCENTE

Ceras blandas de gel para marcar y subrayar en seco. Con stick aplicador, por lo que no manchan ni necesitan sacarles punta. Se deslizan suavemente por el papel sin estropearlo. Color amarillo fluorescente. **El marcador.**



E

CÓD. 79336 - 1 13,06€

MARCADORES CERA GEL FLUORESCENTE

Marcadores de cera blanda de gel. Fluorescentes. Stick con dispositivo de giro elevador. Secado rápido, no manchan y no traspasan el papel. Para niños a partir de 3 años. Incluye 12 marcadores de color amarillo. **La caja.**



¿QUÉ MINA UTILIZAR?

B: blanda, no deja marca en el papel y es fácil de borrar. Indicada para sombreados (2B, 3B, 4B...).

HB: dureza media. Para escritura, fácil de borrar.

H: dura, deja marca en el papel y es más difícil de borrar. Indicada para dibujo técnico (2H, 3H, 4H,...).

Representación circular de los valores del lápiz según su dureza (9H-9B).



A



CÓD.	REF.	1	12	0,34€
54954	LL03	1	12	0,34€

LÁPIZ DE GRAFITO HB TRIANGULAR

Dureza HB. Base triangular para proporcionar una postura correcta al escribir. Sin goma. Color del cuerpo: azul. **El lápiz.**



B



CÓD.	REF.	1	12	0,40€
54952	LL02	1	12	0,40€

LÁPIZ DE GRAFITO HB TRIANGULAR CON GOMA

Lápiz triangular de grafito con goma. Cuerpo en colores surtidos. Cómoda sujeción. Mina ultrarresistente, madera de gran calidad. Su forma triangular fomenta la posición correcta de la mano al escribir. Dureza HB. **El lápiz.**



C

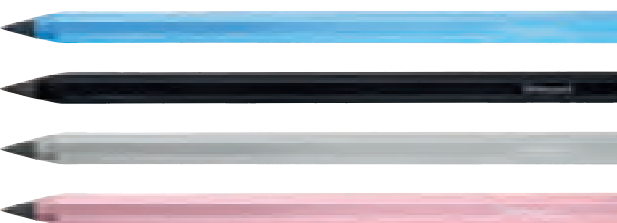

CÓD.	REF.	COLOR	1	12	4,88€
170301	LL08	● AZUL	-	1	4,88€
170299	LL06	● NEGRO	-	1	4,88€
170300	LL07	● PLATEADO	-	1	4,88€
170302	LL09	● ROSA	-	1	4,88€

LÁPIZ INFINITO

Lápiz infinito diseñado para ofrecer una experiencia de escritura duradera y sin complicaciones. Cuerpo hexagonal metálico que no solo proporciona un agarre cómodo, sino que también le confiere un aspecto elegante y atractivo. La punta de grafito de alta resistencia garantiza trazos suaves y precisos, mientras que su punta desenroscable permite acceder fácilmente al recambio incluido. Con estos lápices olvídate de sacar punta con frecuencia. **El lápiz.**



D



CÓD.	REF.	1	12	0,16€
58623	KF26072	1	12	0,16€
77884	KF25011*	1	12	0,20€

* Con goma.

LÁPIZ DE GRAFITO HB HEXAGONAL

Lápices de grafito con cuerpo hexagonal. N.2 HB. Mina muy resistente a la rotura. Color del cuerpo: rojo. **El lápiz.**

ALPINO

E



CÓD.	1	12	0,33€
73099	-	1	0,33€

LÁPIZ DE GRAFITO HB JUNIOR

Lápiz de grafito con graduación HB. Cuerpo hexagonal y espacio en blanco para personalizar. **El lápiz.**



F



CÓD.	1	12	0,21€
47176	1	12	0,21€

LÁPIZ DE GRAFITO HB EVOLUTION

Lápiz de grafito con graduación 2HB. Cuerpo hexagonal de color verde. Certificado NF Environment. Mina robusta y resistente, no se astilla por rotura violenta. Hecho de resina con un 57% de material reciclado. **El lápiz.**





A



CÓD.	DUREZA	1	12	1,36€
73072	2B	1	12	1,36€
73071	3B	1	12	1,36€
73070	4B	1	12	1,36€
73069	5B	1	12	1,36€
73068	6B	1	12	1,36€
73067	7B	1	12	1,36€
73066	8B	1	12	1,36€

CÓD.	DUREZA	1	12	1,36€
73520	B	1	12	1,36€
73521	HB	1	12	1,36€
73522	H	1	12	1,36€
73523	2H	1	12	1,36€
73524	3H	1	12	1,36€
73525	4H	1	12	1,36€
73526	6H	1	12	1,36€



LÁPIZ DE GRAFITO 9000

Ecolápiz de excelente calidad para escribir, dibujar y realizar croquis. Barniz a base de agua. Mina protegida contra la rotura por el proceso especial de encolado SV. De sencillo afilado. **El lápiz.**



B



CÓD.	1	12	0,24€
77805	1	12	0,24€

LÁPIZ DE GRAFITO SWANO 306 HB

Lápiz de cuerpo hexagonal con superficie barnizada para una sujeción más cómoda. Con mina antirrotura. Ideal para el día a día, adecuado para dibujar, escribir, sombrear, etc. **El lápiz.**



C



CÓD.	1	24	0,57€
163563	1	24	0,57€

LÁPIZ DE GRAFITO SUNSET

Lápices de grafito HB serie Sunset, de madera negra de tilo y goma de borrar de colores (amarillo, lila, rosa y verde). Sección redonda, mina de 2,2 mm Ø. La graduación HB es una dureza de grafito media, recomendada para escritura y dibujo. La mina ofrece un trazo uniforme y es resistente a la rotura, gracias al sistema LPS (Lead Protection System) que protege la mina por su adhesión con la madera. Madera procedente de plantaciones sostenibles. **El lápiz.**



D



CÓD.	1	28,17€
166245	1	28,17€

LÁPIZ DE GRAFITO SWANO

Lápiz hexagonal con un práctico borrador. Graduación HB (medio suave) es ideal para escribir, dibujar y diseño creativo. En 6 tonos pastel. Mina de 2,2 mm Ø. Cubilete de 72 lápices. **El cubilete.**



E



LÁPIZ DE GRAFITO MARS LUMOGRAPH 100

Lápiz de grafito con cuerpo hexagonal. Increíble resistencia a la rotura gracias a la especial formulación de la mina y a su doble encoladura. Fabricado con madera certificada, procedente de bosques de gestión sostenible. Calidad prémium. Color del cuerpo: azul. **El lápiz.**

CÓD.	DUREZA	1	12	1,42€
77483	B	1	12	1,42€
77484	2B	1	12	1,42€
77485	3B	1	12	1,42€
77486	4B	1	12	1,42€
77487	5B	1	12	1,42€
77488	6B	1	12	1,42€

CÓD.	DUREZA	1	12	1,42€
77489	7B	1	12	1,42€
77490	8B	1	12	1,42€
77493	F	1	12	1,42€
77482	HB	1	12	1,42€
77491	H	1	12	1,42€
77492	2H	1	12	1,42€



F

LÁPIZ DE GRAFITO NORIS

Lápiz de grafito para escribir y dibujar, disponible en 5 graduaciones. Lápiz ecológico, fabricado con "upcycled wood". Gracias al "upcycling" conservamos árboles y conseguimos dar un nuevo uso a los restos de la madera en forma de lápices STAEDTLER de alta calidad. Contenido de madera procedente de bosques con certificación sostenible. Nueva certificación Green Product de TÜV Rheinland. **El lápiz.**

CÓD.	Nº	DUREZA	1	12	0,51€
73088	0	2 B	1	12	0,51€
73089	1	B	1	12	0,51€
73090	2	HB	1	12	0,51€
73091	3	H	1	12	0,51€
73092	4	2 H	1	12	0,51€
73093	2	HB*	1	12	0,69€
N 159987	2	HB**	-	1	6,96€
N 161355	2	HB***	-	1	3,53€



* Con goma. **Blíster de 12 uds. + sacapuntas + goma. *** Blíster de 3 uds.





STAEDTLER®

Head of ideas.

UPCYCLING

#REUTILIZA #CREA #INNOVA

Noris®



Para más información:



MADE FROM
**UPCYCLED
WOOD**



*El 69% de los profesores de primaria recomiendan lápices de grafito STAEDTLER. Encuesta realizada a 103 profesores de primaria en Barcelona, Madrid y Sevilla (Error muestral 7,1%). Datos Nielsen (Mayo 2022)

www.staedtler.es



A



CÓD.
59109 - 1 71,87€

LÁPIZ DE GRAFITO NORIS SCHOOL PACK

Lápiz de grafito para escribir y dibujar, ecológico fabricado con "upcycled wood". Gracias al "upcycling" conservamos árboles y conseguimos dar un nuevo uso a los restos de la madera en forma de lápices STAEDTLER de alta calidad. Contenido de madera procedente de bosques de gestión sostenible. Nº2. Dureza HB. Nueva certificación Green Product de TÜV Rheinland. Incluye 144 lápices + regalo de 3 afilalápices de plástico. **La caja.**



B



CÓD.
43263 1 12 0,68€

LÁPIZ DE GRAFITO HB TRIANGULAR SLIM NORIS 183

Lápiz de grafito de diseño triangular. Graduación HB. Cuerpo a rayas amarillas y negras con diseño de estrellas. Lápiz ecológico, fabricado con "upcycled wood". Gracias al "upcycling" se conservan los árboles dando un nuevo uso a los restos de madera en forma de lápices STAEDTLER de alta calidad. Contenido de madera procedente de bosques con certificación sostenible. Superficie suave y alta resistencia a la rotura. Nueva certificación Green Product de TÜV Rheinland. Caja con 12 lápices. **El lápiz.**



C



CÓD.
73094 1 12 1,20€

LÁPIZ DE GRAFITO TRIÁNGULAR JUMBO NORIS 119

Lápiz de grafito grueso, de diseño triangular ergonómico. Lápiz ecológico, fabricado con "upcycled wood". Gracias al "upcycling" conservamos árboles y conseguimos dar un nuevo uso a los restos de la madera en forma de lápices STAEDTLER de alta calidad. Contenido de madera procedente de bosques con certificación sostenible. Dureza HB. **El lápiz.**



D



CÓD.
75340 1 12 1,07€

LÁPIZ DE GRAFITO GRIP 2001

Ecolápiz de grafito GRIP. Fabricado en Alemania a partir de madera gestionada de forma sostenible. Forma triangular ergonómica que favorece el agarre a tres dedos. Zona de agarre suave a base de puntos de realce antideslizantes. Barniz a base de agua respetuoso con el medio ambiente. Sencillo afilado. Galardonado con 5 premios internacionales de diseño. Dureza: HB. **El lápiz.**



E



CÓD.
49178 1 12 1,31€

LÁPIZ DE GRAFITO GROOVE

Lápiz ergonómico con cuerpo triangular de 10 mm de diámetro. Gran anchura. Grip lateral, hendiduras antideslizantes para una correcta y cómoda sujeción. Mina de 4,25 mm. Ideal para zurdos y diestros. Con espacio para escribir el nombre. Dureza B. **El lápiz.**



F



CÓD.
79517 1 12 0,68€

LÁPIZ DE GRAFITO GROOVE SLIM

Lápiz ergonómico con cuerpo triangular. Permite que los dedos se adapten solos a la forma correcta de sujeción. Hendiduras antideslizantes. Alta duración y resistencia. Mina de graduación HB, ideal para escribir y dibujar. Con espacio para escribir el nombre. **El lápiz.**



G



CÓD.
54681 1 12 1,67€

LÁPIZ DE GRAFITO ERGONÓMICO

El primer lápiz ergonómico para una perfecta sujeción. Especialmente diseñado para diestros. Diseño triangular con hendiduras antideslizantes que aseguran la correcta sujeción y una postura relajada de la mano. Diámetro de la mina de 3,15 mm. Madera procedente de bosques gestionados responsablemente. Dureza HB. **El lápiz.**





FABER-CASTELL

since 1761

Con más de 2.000 millones de lápices de grafito y lápices de colores al año, Faber-Castell es el líder mundial en la producción de lápices de madera.

En la actualidad, la empresa cuenta con alrededor de 6.500 empleados y una representación en más de 120 países.

Fundada en 1761, Faber-Castell es una de las empresas industriales más antiguas del mundo y ha sido siempre propiedad de la misma familia.

La empresa debe su posición de liderazgo en el mercado internacional a su tradicional compromiso con la más alta calidad, el medio ambiente y su continua innovación de producto.

FLYRA

A



CAJA METÁLICA



CÓD.

52741 - 1 17,78€

LÁPIZ DE GRAFITO ART DESIGN

Lápiz hexagonal, ideal para uso artístico y profesional. Calidad superior, grafito finísimo y mina extrarresistente. Presentación en estuche metálico con 12 lápices de 12 graduaciones (6B-5B-4B-3B-2B-B-HB-F-H-2H-3H-4H).

El estuche.



B



CÓD. COLOR

28177 ● AZUL 1 12 2,16€

28178 ○ BLANCO 1 12 2,16€

28179 ● NEGRO 1 12 2,16€

28180 ● ROJO 1 12 2,16€

LÁPIZ DE COLORES OMNICROM

Lápiz de madera especial para marcar en superficies lisas, soluble en agua. Lápiz ecológico, con madera procedente de bosques de gestión sostenible. **El lápiz.**

ALPINO

C



CÓD.

62941 - 1 15,98€

LÁPIZ DE CARPINTERO

Cuerpo ovalado. Barniz rojo. Incluye 24 lápices. **La caja.**



D



CÓD. COLOR

73074 ● AZUL 1 12 1,45€

73075 ● ROJO 1 12 1,45€

LÁPIZ COPIATIVO

Ecolápices copiativos Castell® Document indelebles de excelente calidad. Para cheques, documentos, contratos, etc. Con barniz a base de agua. Protección contra la rotura de la mina y su punta mediante el proceso especial de encolado SV. **El lápiz.**



E



CÓD. REF. COLOR

54951 LN04 ● AMARILLO 1 5 1,23€

54950 LN03 ● ROSA 1 5 1,23€

LÁPIZ DE COLORES NEÓN JUMBO

Fácil sujeción gracias a su forma triangular. Mina extrarresistente. Lápiz multiuso apto para trabajar con faxes, fotocopias e impresos. **El lápiz.**



F



CÓD. COLOR

64827 ● AMARILLO - 1 23,81€

64828 ● NARANJA - 1 23,81€

64829 ● ROSA - 1 23,81€

64830 ● VERDE - 1 23,81€

LÁPIZ FLUORESCENTE TEXTSURFER DRY

Diseño triangular para una escritura fácil y relajada. Mina de cera neón, resistente a la luminosidad. No traspasa el papel fino. Colores neón. Fabricado con madera certificada procedente de bosques de gestión sostenible. Incluye 12 lápices. **La caja.**



G



CÓD. REF. MINA

54947 LC07 NORMAL 1 12 0,51€

54953 LC06 GRUESA 1 12 0,59€

LÁPIZ BICOLOR

Madera de gran calidad, con mina ultrarresistente. 2 puntas de dos colores: una azul y otra roja. **El lápiz.**



LÁPICES DE ESCRITURA



A



cód.
73076 1 12 1,42€

LÁPIZ BICOLOR

Ecolápices bicolor de la mejor calidad con mina gruesa de 4,3 mm. Barniz a base de agua. Mina protegida contra la rotura por un proceso especial de encolado. Color azul / rojo. **El lápiz.**



B



cód.
73077 1 12 0,71€

LÁPIZ BICOLOR

Ecolápiz bicolor Janus 2160 de la mejor calidad. Barniz a base de agua. Mina protegida contra la rotura por un proceso especial de encolado. Color azul / rojo. **El lápiz.**

SACAPUNTAS



C

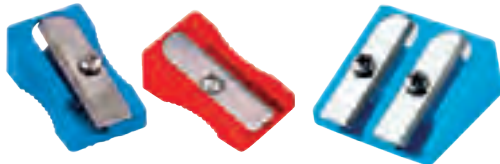

CÓD.	REF.	COLOR	USO			
163442	SA16	● AZUL	1	1	20	0,74€
163441	SA15	● ROJO	1	1	20	0,74€
163444	SA18	● AZUL	2	1	20	1,06€
163443	SA17	● ROJO	2	1	20	1,06€

SACAPUNTAS METÁLICO

Sacapuntas Liderpapel metálico en forma de cuña. Cuerpo de aluminio. Gran robustez y resistencia. **El sacapuntas.**

Q-CONNECT®

D



cód. REF.
166160 KF03767 1 20 0,64€

SACAPUNTAS METÁLICO

Sacapuntas metálico con forma rectangular. De gran robustez y resistencia. Un uso. **El sacapuntas.**

Q-CONNECT®

E



CÓD.	REF.	USO			
36215	KF02218	1	1	20	0,58€
169157	KF02290	2	-	20	0,74€

SACAPUNTAS METÁLICO

Cuerpo de aluminio en forma de cuña. De gran robustez y resistencia. **El sacapuntas.**



Möbius+Ruppert

F



CÓD.	USO	PRESENTACIÓN			
00161	1	UNITARIA	1	20	0,95€
00165	2	UNITARIA	1	20	1,61€
75500	2	BOTE DE 30 UDS.*	-	1	47,08€

*El bote.

SACAPUNTAS METÁLICO

Sacapuntas de magnesio en forma de cuña. De gran robustez y resistencia. Uso escolar, oficina y hogar. **El sacapuntas.**



Möbius+Ruppert

G



cód.
00162 1 20 1,23€

SACAPUNTAS METÁLICO

Sacapuntas de magnesio de forma rectangular. De gran robustez y resistencia. Uso escolar, oficina y hogar. Un uso. **El sacapuntas.**



H



cód.
28507 1 32 1,43€

SACAPUNTAS METÁLICO

Cuerpo metálico redondo de gran robustez y resistencia. Uso escolar, oficina y hogar. Un uso. **El sacapuntas.**



I

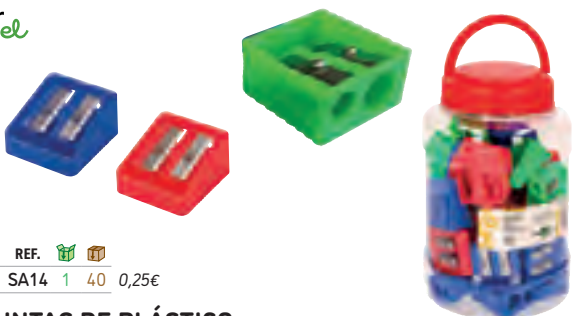

cód. REF.
163149 SA14 1 40 0,25€

SACAPUNTAS DE PLÁSTICO

Sacapuntas Liderpapel fabricado en plástico de forma rectangular. Uso escolar, oficinas y hogar. Colores surtidos y vivos. Dos usos. **El sacapuntas.**



J



cód.
20998 - 1 23,21€

SACAPUNTAS DE PLÁSTICO

Sacapuntas en forma de bloque. Uso escolar, oficina y hogar. Incluye 120 sacapuntas en colores surtidos. Un uso. **La caja.**



UNIDAD MÍNIMA DE VENTA



PERMITE APERTURA DE ENVASE



MEDIDAS: ANCHO X ALTO X PROFUNDIDAD





A



CÓD.
75499 1 100 0,35€

SACAPUNTAS DE PLÁSTICO

Sacapuntas con cuerpo ergonómico rectangular fabricado en plástico. Sin tornillo, ventaja diferencial que lo hace más seguro en la utilización por niños ya que evita cortes con éste. Colores surtidos. Un uso. **El sacapuntas.**



B



CÓD.
52826 1 20 0,85€

SACAPUNTAS DE PLÁSTICO TAMAÑO JUMBO

Sacapuntas de plástico con forma rectangular biselada. Gran tamaño, especial para minas y/o ceras de hasta 17 mm de diámetro. Colores surtidos. Un uso. **El sacapuntas.**



C



CÓD.
157264 - 75 0,66€

SACAPUNTAS DE PLÁSTICO VIVO

Sacapuntas con cuerpo ergonómico rectangular fabricado en plástico. Hoja de metal resistente para un uso duradero. 75 sacapuntas de colores pastel surtidos. Un uso. **El sacapuntas.**



D

CÓD.
54979 1 100 0,18€



SACAPUNTAS DE PLÁSTICO

Sacapuntas de plástico de forma rectangular. Uso escolar, oficinas y hogar. Colores surtidos. Un uso. **El sacapuntas.**

SACAPUNTAS CON DEPÓSITO



E



CÓD. REF.
54643 SA07 1 24 1,25€

SACAPUNTAS DE PLÁSTICO

Interior y cobertura de plástico. Contiene depósito para virutas. El depósito no se separa del cuerpo. Colores surtidos. Un uso. **El sacapuntas.**



F



CÓD. REF.
74325 SA12 - 1 1,13€

SACAPUNTAS DE PLÁSTICO

Cuerpo de plástico y sacapuntas metálico. Alta seguridad para niños: con protector de la cuchilla para evitar cortes en los dedos al limpiar el sacapuntas. Colores surtidos. Un uso. **El sacapuntas.**



G

CÓD. REF. USO
34221 KF00592 1 1 18 2,14€
34222 KF00593 2 1 18 3,37€



SACAPUNTAS DE PLÁSTICO

Interior metálico y cobertura de plástico. Contiene depósito para virutas. Colores surtidos. **El sacapuntas.**



SACAPUNTAS CON DEPÓSITO

M+R
Möbius+Ruppert

A



cód.
29686 1 12 1,84€

SACAPUNTAS DE PLÁSTICO

Sacapuntas metálico y cobertura de plástico de formas redondeadas. Con depósito para las virutas. Con tapa, que lo hace más seguro para los niños. Colores surtidos flúor. Un uso. *El sacapuntas.*

M+R
Möbius+Ruppert

B



cód.
29688 1 10 2,75€

SACAPUNTAS DE PLÁSTICO

Sacapuntas de interior metálico y cobertura de plástico con forma elíptica. Contiene depósito para virutas. Con tapa que lo hace más seguro para los niños. Color azul. Un uso. *El sacapuntas.*

M+R
Möbius+Ruppert

C



cód.
52828 - 20 1,67€

SACAPUNTAS DE PLÁSTICO

Sacapuntas metálico y cobertura de plástico. Con depósito de tamaño reducido, ideal para llevar en el portatodo. Colores surtidos. Un uso. *El sacapuntas.*

M+R
Möbius+Ruppert

D



cód.
52827 1 12 2,25€

SACAPUNTAS DE PLÁSTICO

Sacapuntas metálico y cobertura de plástico. Con depósito plano ideal para llevar en el portatodo. Con tapa, que lo hace más seguro para los niños. Colores surtidos. Dos usos. *El sacapuntas.*

M+R
Möbius+Ruppert

E



cód.
51891 - 10 3,88€

SACAPUNTAS DE PLÁSTICO

Sacapuntas metálico y cobertura de plástico. Con depósito para las virutas. Con tapa, que lo hace más seguro para los niños. Colores surtidos traslúcidos. Dos usos. *El sacapuntas.*

M+R
Möbius+Ruppert

F



cód.
52832 1 10 5,79€

SACAPUNTAS DE PLÁSTICO

Sacapuntas metálico y cobertura de plástico. Con depósito para virutas. Diseño especial para que su utilización sea más cómoda para las personas zurdas. Colores surtidos. Dos usos. *El sacapuntas.*





A

cód.
67813 - 30 2,55€

SACAPUNTAS DE PLÁSTICO IGLOO

Sacapuntas de plástico con cobertura de plástico. Forma ergonómica. Depósito transparente. Con sistema de extracción de minas rotas. Colores surtidos. Un uso. **El sacapuntas.**



B

cód.
79188 1 20 3,23€

SACAPUNTAS DE PLÁSTICO CROC CROC INNO

Sacapuntas de plástico infantil. Interactivo: los dientes se mueven al afilar el lápiz. Innovación exclusiva patentada. Colores surtidos. Un uso. **El sacapuntas.**



C

cód.
164279 1 12 2,99€

SACAPUNTAS DE PLÁSTICO CROC CROC TWIST

Sacapuntas de plástico infantil con dos orificios para afilar. Expulsa las puntas rotas. Diseño divertido. 3 colores diferentes. Dos usos. **El sacapuntas.**



D

cód.
53905 1 30 1,46€

SACAPUNTAS DE PLÁSTICO BOOGY

Interior metálico y cobertura de plástico. Contiene depósito para virutas. Colores surtidos. Un uso. **El sacapuntas.**



E

cód.
43715 - 30 1,63€

SACAPUNTAS DE PLÁSTICO IGLÚ

Interior y cobertura de plástico. Contiene depósito para virutas. Colores surtidos. Un uso. **El sacapuntas.**



F

cód.
74888 - 24 2,85€

SACAPUNTAS DE PLÁSTICO COLOR PEPS

Sacapuntas con cuerpo y depósito de plástico. Con sistema que permite la reducción de rotura de las minas. Presión óptima. Tapón protector para evitar restos de virutas en el estuche; máxima limpieza. Colores surtidos. Dos usos. **El sacapuntas.**



G

cód.
163560 1 24 1,60€

SACAPUNTAS DE PLÁSTICO SUNSET

Sacapuntas doble (uno estándar y otro maxi) con depósito. Diseño COMPACT, serie Sunset. El sacapuntas dispone de una cuchilla de acero afilada y resistente, ideal para todo tipo de lápices. Sacapuntas con cuchilla de seguridad: este sistema evita que se pueda separar la hoja del cuerpo del sacapuntas. 4 colores surtidos: amarillo, rosa, lila y verde. Diseño original creado por el departamento de I+D de MILAN. **El sacapuntas.**



MILAN

since 1918



Cod. 163561

Caja expositora 20
bolígrafos
COMPACT Sunset,
tinta azul



Cod. 163559

Caja expositora 16
afilaborras
COMPACT Sunset



Cod. 163562

Caja expositora 20
portaminas
COMPACT Sunset
0.7 mm



Cod. 163563

Caja expositora 24 lápices de
grafito HB redondos con
goma Sunset



Cod. 163558

Caja 20 gomas
Nata 320 edición
Sunset



Cod. 163564

Caja 6 lápices de
colores mina
gruesa Sunset



Cod. 163560

Caja expositora 24
sacapuntas
COMPACT Sunset



Cod. 163565

Blíster calculadora científica M240
Sunset rosa

Cod. 163566

Blíster calculadora
científica M240
Sunset verde



A



CÓD. REF. 1 12 3,01€
75047 ER11

SACAPUNTAS DE PLÁSTICO CON GOMA

Sacapuntas con goma. Con depósito. Sin PVC. Longitud: 61 mm. Ancho: 34 mm. Grosor: 23 mm. Colores surtidos. Dos usos. **El sacapuntas.**



B



CÓD. REF. 20 2,15€
11450 ER14

SACAPUNTAS DE PLÁSTICO CON CEPILLO

Goma con sacapuntas dos usos con cepillo incluido para eliminar los residuos de goma fácilmente. Cuerpo en ABS. Goma sin PVC. Longitud: 71 mm. Ancho: 31 mm. Grosor: 19 mm. Colores surtidos. **El sacapuntas.**



C



CÓD. REF. ARTÍCULO 1 1,67€
53177 ER04 GOMA + SACAPUNTAS
75048 ER12 REPUESTO GOMA*

* Blíster de 2 unidades.



SACAPUNTAS DE PLÁSTICO CON GOMA TRIANGULAR

Sacapuntas de plástico con depósito y goma de borrar triangular. Colores surtidos: azul, fucsia, lila, naranja, turquesa y verde. Goma ecológica sin PVC. Un uso. **El sacapuntas.**



D



CÓD. 1 3,45€
154000



SACAPUNTAS CON GOMA

Combinación de goma de borrar y sacapuntas doble (uno estándar y otro maxi) con depósito. Diseño COMPACT serie Mix. Goma cuadrada suave de caucho sintético tipo 'miga de pan'. El sacapuntas dispone de una cuchilla de acero afilada y resistente, ideal para todo tipo de lápices. Sacapuntas con cuchilla de seguridad: este sistema evita que se pueda separar la hoja del cuerpo del sacapuntas. 4 colores surtidos: rojo, verde, amarillo y azul. Diseño original creado por el departamento de I+D de MILAN. Gomas de borrar de recambio disponibles (modelo 430). **El sacapuntas.**



E



CÓD. 1 3,65€
163559



SACAPUNTAS CON GOMA SUNSET COMPACT

Combinación de goma de borrar y sacapuntas doble (uno estándar y otro maxi) con depósito. Diseño COMPACT serie Sunset. Goma cuadrada suave de caucho sintético tipo 'miga de pan'. El sacapuntas dispone de una cuchilla de acero afilada y resistente, ideal para todo tipo de lápices. Sacapuntas con cuchilla de seguridad: este sistema evita que se pueda separar la hoja del cuerpo del sacapuntas. 4 colores surtidos: amarillo, lila, rosa y verde. Diseño original creado por el departamento de I+D de MILAN. Gomas de borrar de recambio disponibles (modelo 430). **El sacapuntas.**



SACAPUNTAS DE SOBREMESA

Q-CONNECT®

A



CÓD.	REF.			
38127	KF02291	-	1	13,22€

SACAPUNTAS DE SOBREMESA MANUAL

Sacapuntas manual que permite un perfecto afilado al centrar el lápiz. Resistentes cuchillas afilalápices. Depósito para virutas. Uso para lápices de 8 mm. Medidas: 100 x 60 x 70 mm. Un uso. **El sacapuntas.**

M+R

Möbius+Ruppert

B

CÓD.			
52834	-	1	17,90€

SACAPUNTAS DE SOBREMESA MANUAL

Sacapuntas de sobremesa metálico con cobertura de plástico. Incluye agarre para su sujeción. Manual con manivela y abrazadera que evita la rotura del lápiz. Función de parada automática cuando la punta está suficientemente afilada. Permite la selección del diámetro del lápiz. Un uso. Color negro. Medidas: 71 x 110 x 95 mm. **El sacapuntas.**



SACAPUNTAS ELÉCTRICOS

Q-CONNECT®

C



CÓD.	REF.			
153417	KF18751	-	1	33,40€

SACAPUNTAS DE SOBREMESA ELÉCTRICO

Sacapuntas eléctrico con adaptador o 4 pilas AA. Pilas no incluidas. Afila con muela. 7,2 voltios, 1,83 amperios. Apto para diámetros de lápiz desde 6,5 a 8 mm. Con depósito para virutas. Un uso. **El sacapuntas.**

Q-CONNECT®

D

N

CÓD.	REF.			
169170	KF14568	-	1	13,44€

SACAPUNTAS DE SOBREMESA ELÉCTRICO

Sacapuntas eléctrico. Se alimenta con cable USB o 4 pilas AA. Pilas no incluidas. Afila con cuchilla. Apto para diámetros de lápiz desde 6 a 12 mm. Con depósito para virutas. Dos usos. Medidas: 90 x 100 x 75 mm. **El sacapuntas.**



M+R

Möbius+Ruppert

E

CÓD.			
78066	-	1	12,93€

SACAPUNTAS DE SOBREMESA ELÉCTRICO

Sacapuntas de plástico. De sobremesa, eléctrico. Funciona con pilas tipo AA, no incluidas. Con depósito para las virutas. Diseño atractivo y ergonómico. Color gris antracita. Un uso. Medidas: 63 x 73 x 63 mm. **El sacapuntas.**



ESCRITURA Y CORRECCIÓN



UNIDAD MÍNIMA DE VENTA



PERMITE APERTURA DE ENVASE



MEDIDAS: ANCHO X ALTO X PROFUNDIDAD

Q-CONNECT®

A



CÓD.	REF.	📦	📦	
77881	KF00236	-	1	0,45€

GOMA

Goma para borrar lápiz. Color blanco. Altura: 11 mm. Anchura: 22 mm. Longitud: 60 mm. **La goma.**

lider papel

B



CÓD.	REF.	📦	📦	
74290	ER01	1	20	0,47€

GOMA

Goma para borrar lápiz. Color blanco. Altura: 12 mm. Anchura: 20 mm. Longitud: 40 mm. **La goma.**

lider papel

C



CÓD.	REF.	📦	📦	
06168	ER13	1	32	0,16€

GOMA

Goma de caucho sintético suave de miga de pan. Para lápiz, papel y papel vegetal. Colores surtidos: azul pastel y blanco. Medidas: 29 x 29 x 12 mm. **La goma.**

FABER-CASTELL

D



CÓD.	📦	📦	
73078	-	1	0,85€

GOMA

De plástico, para lápices de grafito. Color blanco. Altura: 12 mm. Anchura: 22 mm. Longitud: 63 mm. **La goma.**

MILAN®

E



CÓD.	📦	📦	
73079	1	3	3,14€

GOMA 403

Goma suave de caucho sintético tipo "miga de pan". Para borrar una amplia gama de lápices de grafito sobre toda clase de papeles. Envuelta individualmente. Es la goma MILAN de mayor tamaño. Fabricada en España desde 1918. Medidas: 68 x 51 x 28 mm. **La goma.**

MILAN®

F



CÓD.	📦	📦	
163558	1	20	1,34€

GOMA 320 SUNSET

Goma de plástico suave y versátil, no abrasiva. Para borrar lápiz sobre todo tipo de superficies. Con faja de cartón y envuelta individualmente. 4 colores surtidos disponibles: amarillo, lila, rosa y turquesa. Medidas de la goma: 6,1 x 2,3 x 1,2 cm. **La goma.**

MILAN®

G



CÓD.	📦	📦	
73080	1	6	1,44€

GOMA 406

Goma suave de caucho sintético tipo "miga de pan" flexible. Para borrar una amplia gama de lápices de grafito sobre toda clase de papeles. Fabricada en España desde 1918. Medidas: 68 x 39 x 18 mm. **La goma.**

MILAN®

H



CÓD.	📦	📦	
73082	1	20	0,42€

GOMA 420

Goma suave de caucho sintético tipo miga de pan. Para borrar una amplia gama de lápices de grafito sobre toda clase de papeles. Colores surtidos: blanco y rosa. Fabricada en España desde 1918. Medidas: 41 x 28 x 13 mm. **La goma.**

MILAN®

I



CÓD.	PRESENTACIÓN	📦	📦	
73083	INDIVIDUAL	1	30	0,24€
41021	5 UDS.*	-	1	2,97€

* Presentación en blíster.

GOMA 430

Goma suave de caucho sintético tipo 'miga de pan'. Para borrar una amplia gama de lápices de grafito sobre toda clase de papeles. Fabricada en España desde 1918. Colores surtidos: blanco, rosa y verde. Medidas: 28 x 28 x 13 mm. **La goma.**

MILAN®

J



CÓD.	📦	📦	
73084	1	45	0,19€

GOMA 445

Goma suave de caucho sintético tipo miga de pan rectangular. Para borrar una amplia gama de lápices de grafito sobre toda clase de papeles. Con dibujos infantiles y colores surtidos: blanco y rosa. Fabricada en España desde 1918. Medidas goma: 31 x 23 x 09 mm. **La goma.**



GOMAS DE BORRAR

MILAN

A



cód.
154138 1 12 0,76€

GOMA 1012

Goma suave de caucho sintético tipo miga de pan ovalada. Para borrar una amplia gama de lápices de grafito sobre toda clase de papeles. Color blanco. Disponible también con funda. Las gomas de borrar MILAN están fabricadas en España desde 1918. Medidas: 62 x 28 x 12 mm. **La goma.**

MILAN

B



cód.
73086 - 1 0,73€

GOMA NATA 612

Goma de plástico blanca, suave, versátil y no abrasiva. Para borrar sobre todo tipo de superficies. No daña el papel. Goma biselada blanca con un ribete de color rojo. Las gomas de borrar MILAN están fabricadas en España desde 1918. Medidas goma: 78 x 23 x 12 mm. **La goma.**

MILAN

C



cód.
73087 - 1 0,34€

GOMA NATA 624

Goma de plástico blanca, suave, versátil y no abrasiva. Para borrar sobre todo tipo de superficies. No daña el papel. Envuelta en celofán rosa. Nacida en la década de los 60, es una de las gomas MILAN más populares. Medidas: 3,9 x 2,7 x 0,9 cm. **La goma.**

rotring

D



cód.
91040 1 20 2,04€

GOMA

Goma de primera calidad para lápices de grafito y polímero. Elimina fácilmente el polvo del soporte. La superficie borrada se mantiene limpia, sin manchas ni marcas. La tinta se mantiene igual. No contiene productos abrasivos. Tamaño grande. **La goma.**



E



cód.
73095 1 20 1,39€

GOMA MARS PLASTIC

Para papel y poliéster. Blanca, forma de bloque. Altura: 12 mm. Anchura: 23 mm. Longitud: 65 mm. **La goma.**

rotring

F



cód.	MODELO	TAMAÑO		
91038	TIKKY 20	GRANDE	-	20 1,46€
91037	TIKKY 30	MEDIANO	1	30 1,21€

GOMA TIKKY

Eliminan las líneas de lápiz negro y de color sin dejar rastro. La superficie de borrado se mantiene limpia, sin manchas ni marcas. No contiene productos abrasivos. Disponible en 2 tamaños. **La goma.**



G



cód.
39210 1 20 1,09€

GOMA RASOPLAST 526 B20

Para papel y poliéster. Blanca, forma de bloque. Altura: 12 mm. Anchura: 22 mm. Longitud: 69 mm. **La goma.**



H



cód.
73096 1 30 0,73€

GOMA RASOPLAST 526 B30

Para lápiz. Blanca, forma de bloque. Altura: 12 mm. Anchura: 18 mm. Longitud: 42 mm. **La goma.**



I



cód.
73097 - 40 0,48€

GOMA RASOPLAST 526 B40

Para lápiz. Blanca, forma de bloque. Altura: 12 mm. Anchura: 15 mm. Longitud: 32 mm. **La goma.**

ESCRITURA Y CORRECCIÓN



UNIDAD MÍNIMA DE VENTA



PERMITE APERTURA DE ENVASE



MEDIDAS: ANCHO X ALTO X PROFUNDIDAD



A



cód.
21886 - 1 52,32€

GOMA PARA CARBONCILLO MIGA DE PAN

Caucho natural. Para uso profesional y aficionados de las bellas artes. Borra y difumina el pastel y el carboncillo. Puede cortarse y modelarse. Altura: 40 mm. Anchura: 10 mm. Longitud: 40 mm. Incluye 18 gomitas.
La caja.

GIOTTO

B



cód.
162496 1 40 1,82€

GOMA HAPPY

Goma de borrar con forma de lápiz. Hecha para borrar grafito. Apta para llevarla en el estuche gracias a su forma y medida. Colores pastel surtidos.
La goma.



C



cód. REF.
75047 ER11 1 12 3,01€

SACAPUNTAS DE PLÁSTICO CON GOMA

Sacapuntas con goma. Con depósito. Sin PVC. Longitud: 61 mm. Ancho: 34 mm. Grosor: 23 mm. Colores surtidos. Dos usos. **El sacapuntas.**



D



cód. REF.
11450 ER14 - 20 2,15€

SACAPUNTAS DE PLÁSTICO CON CEPILLO

Goma con sacapuntas dos usos con cepillo incluido para eliminar los residuos de goma fácilmente. Cuerpo en ABS. Goma sin PVC. Longitud: 71 mm. Ancho: 31 mm. Grosor: 19 mm. Colores surtidos. **El sacapuntas.**



E



cód. REF. ARTÍCULO
53177 ER04 GOMA + SACAPUNTAS - 1 1,67€
75048 ER12 REPUESTO GOMA* - 1 2,40€

* Blíster de 2 unidades

SACAPUNTAS DE PLÁSTICO CON GOMA TRIANGULAR

Sacapuntas de plástico con depósito y goma de borrar triangular. Colores surtidos: azul, fucsia, lila, naranja, turquesa y verde. Goma ecológica sin PVC. Un uso. **El sacapuntas.**



F



cód.
28173 1 12 1,78€

LÁPIZ MINA DE GOMA

Para borrar con precisión. Ideal para tinta china y tinta de máquinas de escribir. Con escobilla. **El lápiz.**



PORTAGOMAS

Q-CONNECT®

A



Portagomas.

CÓD.	REF.	📦	📦	€
155083	KF14999	1	10	1,53€

PORTAGOMAS

Portagomas con clip. Incluye goma blanca redonda de 5 x 90 mm. Cuerpo transparente. **El portagomas o la caja de repuestos.**



Repuesto portagomas. Caja de 10 unidades

CÓD.	REF.	📦	📦	€
153558	KF15000	-	10	0,75€

90 mm x 5 mm Ø



B

Portagomas.

CÓD.	📦	📦	€
28174	1	20	3,72€

PORTAGOMAS MARS PLASTIC

Para lápiz sobre papel y poliéster. Con clip. **El portagomas o la caja de repuestos.**



Repuesto portagomas. Caja de 10 unidades.

CÓD.	📦	📦	€
18002	-	1	13,64€

130 mm x 10 mm Ø



C



Portagomas.

CÓD.	PUNTA	📦	📦	€
63010	REDONDA (2,3 mm Ø)	1	5	4,67€
63011	RECTANGULAR (2,5 x 5 mm)	1	5	4,67€

PORTAGOMAS

Borrador de precisión, limpio y exacto para un borrado profesional. Mecanismo de precisión y guía metálica. Clip fijo. Color negro. **El portagomas o el tubo con repuestos.**



Repuesto portagomas de 2,3 mm de diámetro. Tubo con dos unidades.

CÓD.	📦	📦	€
300003	-	1	3,48€

PORTAMINAS

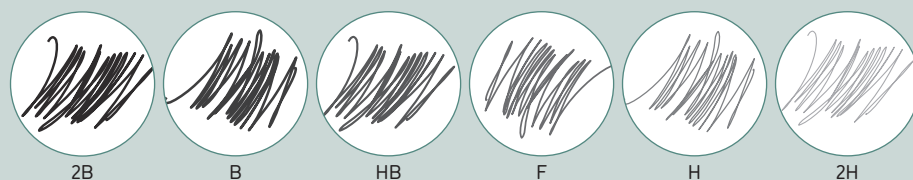

Representación circular de los valores del lápiz según su dureza (9H-9B).



D



CÓD.	REF.	📦	📦	€
48382	M111	-	24	1,66€

PORTAMINAS PLÁSTICO 0,5 mm

Portaminas con cuerpo de plástico. Sujeción de goma. Colores surtidos. Minas de 0,5 mm incluidas. **El portaminas.**



E



CÓD.	REF.	📦	📦	€
72679	M121	-	24	2,04€

PORTAMINAS PLÁSTICO 0,5 mm

Portaminas con cuerpo de plástico. Con mordaza. Con regulador de dureza de la mina. Colores surtidos. Mina de 2 mm incluida. **El portaminas.**



UNIDAD MÍNIMA DE VENTA



PERMITE APERTURA DE ENVASE



MEDIDAS: ANCHO X ALTO X PROFUNDIDAD



Q-CONNECT®

A



CÓD.	REF.	MINA			
34223	KF00391	0,3 mm	1	12	3,83€
34224	KF00392	0,5 mm	1	12	3,83€
34225	KF00393	0,7 mm	1	12	3,83€

PORTAMINAS KAPPA

Punta retráctil. Empuñadura de caucho con clip metálico. Con goma en el pulsador. Colores surtidos. Mina incluida. **El portaminas.**

Q-CONNECT®

B



CÓD.	REF.	MINA			
150486	KF18046	0,5 mm	-	1	0,44€
150180	KF01345	0,7 mm	1	10	0,44€

PORTAMINAS PLÁSTICO

Portaminas con cuerpo de plástico en color negro y clip negro. Con goma en el pulsador. Incluye 3 minas. **El portaminas.**

Q-CONNECT®

C



CÓD.	REF.			
29657	KF01937	1	10	3,35€

PORTAMINAS METÁLICO 0,5 mm

Portaminas con cuerpo en color negro y clip metálico. Con goma en el pulsador. Incluye 3 minas de 0,5 mm. **El portaminas.**



D

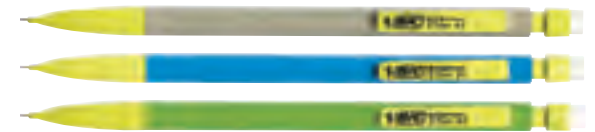

CÓD.			
46753	1	50	0,68€

PORTAMINAS MATIC ECOLÓGICO 0,7 mm

Cuerpo de material reciclado. Ecológico. Retráctil. Colores surtidos. Con goma de borrar. Minas del 0,7 mm incluidas. **El portaminas.**



E



CÓD.	MINA			
12224	0,3 mm	1	10	5,13€
06457	0,5 mm	1	10	5,13€
06459	0,7 mm	1	10	5,13€

PORTAMINAS TK®-FINE

Tubo guía retráctil pulsando el botón, ventanilla ajustable con indicador de la graduación de la mina. Con goma de borrar y 3 minas HB. **El portaminas.**



F



CÓD.	COLOR			
155695	● AZUL	1	5	4,18€
155694	● ROSA	-	1	4,18€

PORTAMINAS APOLLO 0,5 mm

Para escribir y esbozar, con tubo guía retráctil, mina amortiguada protegida contra la rotura, mina retráctil, con goma de borrar integrada, zona de agarre ergonómica para una escritura incansable, trazo 0,5 mm. **El portaminas.**



G



CÓD.			
163562	1	20	2,36€

PORTAMINAS SUNSET 0,7 mm

Portaminas con goma y mina de grafito de 0,7 mm. Dureza 2B, gruesa y suave, que facilita la escritura y es también apropiada para el dibujo artístico. Goma MILAN extragrande. Disponible en 4 colores surtidos: amarillo, lila, rosa y verde. Medidas: 130 x 18 x 16 mm. **El portaminas.**



PORTAMINAS

PILOT

A



CÓD.	COLOR			
38064	● AMARILLO	1	12	1,56€
38137	● AZUL	1	12	1,56€
38063	● CELESTE	1	12	1,56€
38061	● NEGRO	1	12	1,56€
38060	● ROJO	1	12	1,56€
38062	● ROSA	1	12	1,56€
150277	● VERDE	1	12	1,56€
150278	● VERDE CLARO	1	12	1,56€
28340	SURTIDOS	1	60	1,56€



PORTAMINAS SUPER GRIP 0,5 mm

Portaminas de plástico con cuerpo transparente de diferentes colores. Sujeción de caucho. Con goma en el pulsador. Clip de plástico. Mina de 0,5 mm incluida. **El portaminas.**

rotring

B



CÓD.	MINA			
91028	0,35 mm	1	12	7,13€
91025	0,5 mm	-	1	7,13€
91016	0,7 mm	-	1	7,13€
91015	1 mm	1	12	7,13€

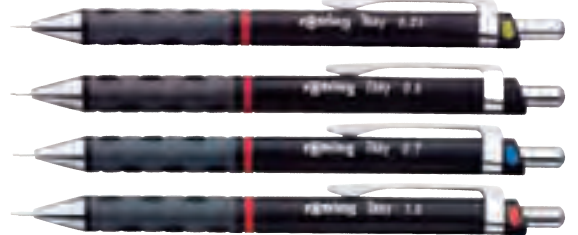

PORTAMINAS TIKKY

Portaminas ligero con cuerpo triangular de plástico. Empuñadura de goma suave al tacto, para una mayor comodidad. Mecanismo de latón de rotring para que la mina se deslice con precisión. La carcasa mantiene fija la mina y evita que esta se rompa. No quedan rastros en la hoja si se dibuja con regla. Color negro. Mina incluida. **El portaminas.**

rotring

C



CÓD.	COLOR			
91024	● AZUL	1	12	7,13€
91027	○ BLANCO	1	12	7,13€
91026	● ROJO	1	12	7,13€



PORTAMINAS TIKKY 0,5 mm

Portaminas ligero con cuerpo triangular. Empuñadura de goma, suave al tacto, para una mayor comodidad. Mecanismo de latón de rotring para que la mina se deslice con precisión. La carcasa mantiene fija la mina y evita que esta se rompa. No quedan rastros en la hoja si se dibuja con regla. Colores surtidos. Mina de 0,5 mm. **El portaminas.**

rotring

D



CÓD.	COLOR			
91020	● AZUL	1	12	7,13€
91018	○ BLANCO	1	12	7,13€
91021	● ROJO	1	12	7,13€



PORTAMINAS TIKKY 0,7 mm

Portaminas ligero con cuerpo triangular de plástico. Empuñadura de goma suave al tacto, para una mayor comodidad. Mecanismo de latón de rotring para que la mina se deslice con precisión. La carcasa mantiene fija la mina y evita que esta se rompa. No quedan rastros en la hoja si se dibuja con regla. Colores surtidos. Mina de 0,7 mm incluida. **El portaminas.**



E



CÓD.			
43264	1	50	1,56€

PORTAMINAS MARS 777 0,5 mm

Portaminas con punta cónica de plástico. Goma de borrar incorporada. Colores surtidos. Mina de 0,5 mm. **El portaminas.**



F



CÓD.	MINA			
28189	0,5 mm	-	1	6,89€
28190	0,7 mm	1	10	6,89€
28191	0,9 mm	1	10	6,89€



PORTAMINAS MARS MICRO

Codificación de color según norma ISO. Sujeción de caucho. Clip, punta y pulsador metálicos. Punta metálica cilíndrica, retráctil. Mina amortiguadora con un alto nivel de resistencia a la rotura. Con goma de borrar. Mina incluida. **El portaminas.**



UNIDAD MÍNIMA DE VENTA



PERMITE APERTURA DE ENVASE



MEDIDAS: ANCHO X ALTO X PROFUNDIDAD





A



CÓD.	REF.			
49174	MI02	1	48	1,37€

PORTAMINAS RETRÁCTIL 2 mm

Fabricado en plástico. Con goma de borrar. Colores surtidos. Minas de grafito de 2 mm incluidas. **El portaminas.**



B



CÓD.			
06530	-	1	10,38€

PORTAMINAS MARS 780-C 2 mm

Clip, pulsador y zona de agarre metálicos. Afilaminas incorporado en el pulsador. Con mina HB. Retráctil. Mina de 2 mm incluida. **El portaminas.**



C



CÓD.			
06528	1	10	7,13€

PORTAMINAS MARS 788 2 mm

Portaminas de graduación HB. Clip metálico y empuñadura de plástico. Con mina de 2 mm incluida. **El portaminas.**



RESUMEN MINAS

GROSOR DE LA MINA

0,3 mm				0,35 mm				0,5 mm				0,7 mm				0,9 mm				2 mm				3,15 mm			
CÓDIGO	MARCA	GROSOR	DUREZA	CÓDIGO	MARCA	GROSOR	DUREZA	CÓDIGO	MARCA	GROSOR	DUREZA	CÓDIGO	MARCA	GROSOR	DUREZA	CÓDIGO	MARCA	GROSOR	DUREZA	CÓDIGO	MARCA	GROSOR	DUREZA				
57355	LIDERPAPEL	2 mm	HB	22626	FABER CASTELL	0,5 mm	2H	150298	STAEDTLER	0,7 mm	H	73110	STAEDTLER	0,7 mm	HB	150297	STAEDTLER	0,7 mm	2B	150299	STAEDTLER	0,7 mm	2H				
10691	Q-CONNECT®	0,5 mm	HB	22627	FABER CASTELL	0,5 mm	3H	91035	ROTRING	0,35 mm	HB	91033	ROTRING	0,5 mm	HB	91034	ROTRING	0,5 mm	B	91032	ROTRING	0,7 mm	HB				
35821	LIDERPAPEL	0,5 mm	HB	22630	FABER CASTELL	0,7 mm	HB	91031	ROTRING	0,7 mm	B	91029	ROTRING	2 mm	HB												
35822	LIDERPAPEL	0,7 mm	HB	22629	FABER CASTELL	0,7 mm	2B																				
52401	LIDERPAPEL	0,5 mm	-	22638	FABER CASTELL	0,9 mm	HB																				
49172	LIDERPAPEL	2 mm	HB	43265	STAEDTLER	0,5 mm	HB																				
04984	ALPINO	2 mm	HB	150292	STAEDTLER	0,5 mm	B																				
22616	FABER CASTELL	0,3 mm	HB	150294	STAEDTLER	0,5 mm	H																				
22623	FABER CASTELL	0,5 mm	B	73109	STAEDTLER	0,5 mm	HB																				
22625	FABER CASTELL	0,5 mm	HB	150293	STAEDTLER	0,5 mm	2B																				
22624	FABER CASTELL	0,5 mm	HB	150295	STAEDTLER	0,5 mm	2H																				
22622	FABER CASTELL	0,5 mm	2B	150296	STAEDTLER	0,7 mm	B																				



Representación circular de los valores de la mina según su dureza (9H-9B).

MINAS



A



CÓD.	REF.		
57355	ML01	1	25 0,57€

MINAS GRAFITO PARA COMPÁS

Minas de grafito para compás. Gran resistencia. Minas de 2 mm. **El estuche de 3 minas.**

Q-CONNECT®

B



CÓD.	REF.		
10691	KF00235	1	12 0,23€

MINAS PARA PORTAMINAS

De grafito. Gran resistencia. Dureza HB. Para todo tipo de portaminas. Grosor de 0,5 mm. **El estuche de 12 minas.**



C



CÓD.	REF.	GROSOR		
35821	MG01	0,5 mm	-	1 0,37€
35822	MG02	0,7 mm	-	1 0,38€

MINAS PARA PORTAMINAS

Minas de grafito. Altamente resistentes a la rotura y de extraordinaria suavidad. Dureza HB. Para todo tipo de portaminas. **El estuche de 12 minas.**



D



CÓD.	REF.		
52401	ML06	-	1 0,98€

MINAS DE COLORES PARA PORTAMINAS

Minas de colores surtidos. 2 minas por color. Totalmente borrables. Minas de 0,5 mm. **El estuche de 12 minas.**



E



CÓD.	REF.		
49172	MG03	-	1 1,78€

MINAS PARA PORTAMINAS

Minas de grafito. Grosor de 2 mm. Dureza HB. **El estuche de 12 minas.**

ALPINO F



CÓD.		
04984	1	12 2,02€

MINAS PARA PORTAMINAS

De grafito. Dureza HB. Minas de 2 mm. **El estuche de 12 minas.**



UNIDAD MÍNIMA DE VENTA



PERMITE APERTURA DE ENVASE



MEDIDAS: ANCHO X ALTO X PROFUNDIDAD



A

MINAS PARA PORTAMINAS

De grafito. Altamente resistentes a la rotura y de extraordinaria suavidad. **El estuche de 12 minas.**

CÓD.	GROSOR	DUREZA			
22616	0,3 mm	HB	1	12	1,10€
22623	0,5 mm	B	1	12	1,10€
22625	0,5 mm	H	1	12	1,10€
22624	0,5 mm	HB	1	12	1,10€
22622	0,5 mm	2B	1	12	1,10€



CÓD.	GROSOR	DUREZA			
22626	0,5 mm	2H	1	12	1,10€
22627	0,5 mm	3H	1	12	1,10€
22630	0,7 mm	HB	-	1	1,10€
22629	0,7 mm	2B	-	1	1,10€
22638	0,9 mm	HB	1	12	1,10€



B

MINAS PARA PORTAMINAS

Minas flexibles de polímeros altos. **El estuche de 12 minas.**

CÓD.	GROSOR	DUREZA			
91035	0,35 mm	HB	1	10	2,19€
91033	0,5 mm	HB	1	10	2,19€
91034	0,5 mm	B	1	10	2,19€
91032	0,7 mm	HB	1	10	2,19€
91031	0,7 mm	B	1	10	2,19€
91029	2 mm	HB	1	10	8,47€



C



CÓD.			
43265	1	12	0,88€

MINAS PARA PORTAMINAS

De grafito. Dureza HB. Minas de 0,5 mm. **El estuche de 12 minas.**



D



CÓD.	DUREZA			
150292	B	1	12	1,10€
150294	H	-	1	1,10€
73109	HB	1	12	1,10€
150293	2B	-	1	1,10€
150295	2H	-	12	1,10€



CÓD.	DUREZA			
150296	B	1	12	1,10€
150298	H	1	12	1,10€
73110	HB	1	12	1,10€
150297	2B	-	1	1,10€
150299	2H	1	12	1,10€



MINAS PARA PORTAMINAS

De grafito. Color negro intenso. Alta resistencia y flexibilidad. **El estuche 12 minas.**

AFILAMINAS



E



CÓD.	REF.			
47477	AF01	-	1	1,03€

AFILAMINAS

Afilaminas para minas de 2 mm. Dispone de agarre lateral para mayor comodidad ya que facilita su uso. Color negro. **El afilaminas.**



F

CÓD.			
32953	-	1	11,24€

AFILAMINAS

De poliestireno alto impacto, para minas de hasta 2 mm. Con forma de la punta regulable. Con depósito para virutas. **El afilaminas.**



MINAS PARA MARCAR



G



CÓD.	COLOR			
155379	● AZUL	-	1	21,68€
155380	● NEGRO	-	1	21,68€
155378	● ROJO	-	1	21,68€

MINAS PARA MARCAR

Barra de cera hexagonales, especiales para marcar sobre cualquier superficie, también sobre metal y madera mojada, resistentes al borrado y al agua, barra de 113 mm de largo x 12 mm Ø. **La caja de 12 minas.**





A



CÓD.	PRESENTACIÓN			
155640	BLÍSTER*	-	1	285,76€

*Bolígrafo + pluma.

BOLÍGRAFO SONNET

Bolígrafo de metal lacado en resina negra brillante. Adornos de cromo y anillo con imagen de marca. Acabado con un clip en forma de flecha en acero inoxidable. Mecanismo de giro. Presentación en estuche de regalo. **El blíster.**



B

BOND STREET. NEGRO MATE

CÓD.	PRESENTACIÓN			
63667	ESTUCHE	-	1	21,09€
152093	BLÍSTER	-	1	21,09€

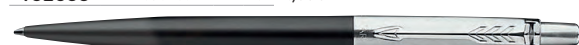

CHELSEA. NARANJA BRILLANTE

CÓD.	PRESENTACIÓN			
63672	ESTUCHE	-	1	21,09€



KENSINGTON. ROJO BRILLANTE

CÓD.	PRESENTACIÓN			
63668	ESTUCHE	-	1	21,09€



ROYAL. AZUL MARINO

CÓD.	PRESENTACIÓN			
63669	ESTUCHE	-	1	21,09€
152094	BLÍSTER	-	1	21,09€



VICTORIA. VIOLETA BRILLANTE

CÓD.	PRESENTACIÓN			
63673	ESTUCHE	-	1	21,09€



WATERLOO. AZUL TURQUESA

CÓD.	PRESENTACIÓN			
63671	ESTUCHE	-	1	21,09€



BOLÍGRAFOS JOTTER CT

El modelo Jotter captura la atención de inmediato y representa un auténtico icono del diseño en los últimos cincuenta años. Gracias a sus atractivos colores y a su silueta distintiva, Jotter sigue siendo la pieza más popular de Parker, conocida hasta por su singular "clic". Acabado con un clip brillante en forma de flecha en acero inoxidable. **El estuche o el blíster.**



C



CÓD.	COLOR	MODELO		
171316	● COBRE	ROMA	-	1 41,62€
171314	● NEGRO	NUEVA YORK	-	1 41,62€
171315	● ROSA	TOKYO	-	1 41,62€

BOLÍGRAFO JOTTER AROUND THE WORLD

La última colección de Jotter se inspira en los cuatro puntos cardinales para crear un bolígrafo mundialmente apreciado. Un atrevido diseño utiliza la inconfundible silueta de los edificios y monumentos famosos. Con la inconfundible maestría de la artesanía PARKER, está bellamente grabado a láser en el cuerpo de este fino instrumento de escritura. El acabado mate con recubrimiento en polvo ofrece una cómoda experiencia de escritura. **El estuche.**



D

CÓD.	COLOR CUERPO			
154069	● AZUL	-	1	27,22€
154070	● GRIS	-	1	27,22€
154068	● NEGRO	-	1	27,22€
154071	● VERDE	-	1	27,22€

BOLÍGRAFO JOTTER XL

Un clásico desde 1954, ahora disponible en un tamaño mayor. Se incrementan un 7% su largo, diámetro y peso. Cuerpo metálico con acabado laca negro mate, capuchón de acero cepillado, clip de flecha con acabado pulido y adornos de metal cromado. Sistema retráctil. Escritura suave mediante carga con recambios Parker de bolígrafo o gel. Presentación en estuche de Parker Jotter. **El estuche.**



UNIDAD MÍNIMA DE VENTA



PERMITE APERTURA DE ENVASE



MEDIDAS: ANCHO X ALTO X PROFUNDIDAD



A



152092



63674

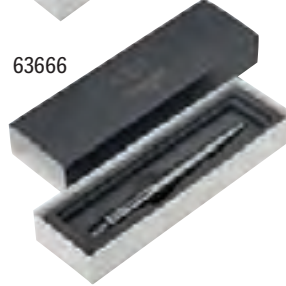

63666



63665

152092

63674

63666

155637



CÓD.	PIEZA			
63665	BOLÍGRAFO	-	1	21,09€
152092	BOLÍGRAFO*	-	1	21,09€
63674	BOLÍGRAFO	-	1	21,09€
63666	PORTAMINAS	-	1	21,09€
155637	BOLÍGRAFO Y PLUMA	-	1	45,02€

* Presentación en blíster.

COLECCIÓN JOTTER ACERO INOXIDABLE

Colección con elegante acabado en acero inoxidable pulido con adornos en dorado. Clip brillante en forma de flecha. **El bolígrafo, portaminas o la pluma.**



B



CÓD.	PIEZA	COLOR DEL CUERPO		
155638	BOLÍGRAFO Y PLUMA	● ACERO	-	1 42,66€
155636	BOLÍGRAFO Y PORTAMINAS	● ACERO	-	1 34,27€

PLUMA JOTTER ACERO CT

Pluma Parker Jotter. Diseño icónico de Jotter, con capuchón de acero inoxidable. El plumín está realizado en acero inoxidable. Los adornos tienen acabados cromados. Carga con cartuchos Parker. Presentación en estuche de Parker Jotter. **El juego.**



C



151281

151293

151298

151295

151297

151282

CÓD.	COLOR	PIEZA	PLUMÍN/ TINTA/MINA		
151281	● AZUL MATE	BOLÍGRAFO	● AZUL	-	1 33,57€
151293	● METAL PULIDO	PLUMA	FINO	-	1 69,61€
151298	● NEGRO MATE	ROLLER	● AZUL	-	1 101,00€
151295	● NEGRO MATE	PLUMA	FINO	-	1 125,61€
151297	● NEGRO BRILLANTE	ROLLER	● AZUL	-	1 50,25€
151282	● NEGRO BRILLANTE	BOLÍGRAFO	● AZUL	-	1 33,57€

COLECCIÓN IM

Un compañero ideal con un potencial sin límites, el modelo IM es, a la vez, sofisticado y de un notable diseño. El resistente plumín de acero inoxidable y su acabado reflejan el legado de Parker, cada detalle ha sido finamente diseñado para proporcionar una experiencia de escritura de plena confianza en toda la colección. **El estuche.**



WATERMAN

WATERMAN
PARIS

A



CÓD.	COLOR	PIEZA			
153919	● AZUL	PLUMA	-	1	34,81€
153921	● NEGRO	PLUMA	-	1	34,81€
153917	● ROJO	PLUMA	-	1	34,81€
153918	● AZUL	BOLÍGRAFO	-	1	28,53€
153920	● NEGRO	BOLÍGRAFO	-	1	28,53€

COLECCIÓN ALLURE

Línea funcional, elegante y sofisticada. El cuerpo y el capuchón están lacados con colores brillantes. Se presenta en estuche de regalo. **El estuche.**

BELIUS



ACCEDA A
NUESTRO CATÁLOGO

BELIUS

B

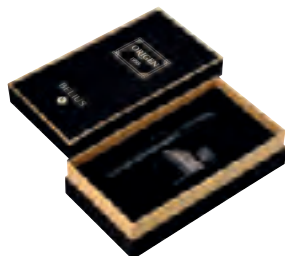

CÓD.	REF.	PIEZA	COLOR TINTA	PUNTA			
168814	BB230	PLUMA Y TINTA	*NEGRO	M	-	1	22,37€
168815	BB231	ROLLER	NEGRO	0,7 mm	-	1	11,24€
168816	BB232	BOLÍGRAFO	AZUL	0,8 mm	-	1	11,24€

*Capacidad del frasco: 30 ml.

COLECCIÓN ORIGEN 1995

Colección fabricada en aluminio con acabado en negro sólido. Piezas con textura de aluminio cepillado. Presentación en caja regalo. **El estuche.**

BELIUS

C

C

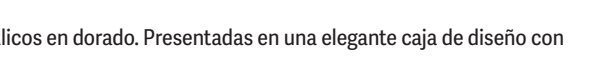
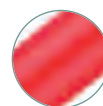

CÓD.	REF.	COLOR	PIEZA	COLOR TINTA	PUNTA			
168817	BB233	● ROJO	PLUMA	● AZUL	M	-	1	13,84€
168818	BB234	● ROJO	BOLÍGRAFO	● AZUL	0,8 mm	-	1	13,84€
168819	BB235	● ROJO	PLUMA + ESTUCHE*	● AZUL	M	-	1	26,04€
168820	BB236	● ROJO	BOLÍGRAFO + ESTUCHE*	● AZUL	0,8 mm	-	1	26,04€
168821	BB237	● NEGRO	PLUMA	● AZUL	M	-	1	14,32€
168822	BB238	● NEGRO	BOLÍGRAFO	● AZUL	0,8 mm	-	1	14,32€
168823	BB239	● NEGRO	PLUMA + ESTUCHE*	● AZUL	M	-	1	26,04€
168824	BB240	● NEGRO	BOLÍGRAFO + ESTUCHE*	● AZUL	0,8 mm	-	1	26,04€

*Estuche en símil piel.

COLECCIÓN PASSION D'OR

Piezas únicas que combinan el color con una textura de aluminio cepillado y detalles metálicos en dorado. Presentadas en una elegante caja de diseño con cierre magnético, también decorada en su interior. **El estuche.**

ESCRITURA Y CORRECCIÓN



UNIDAD MÍNIMA DE VENTA



PERMITE APERTURA DE ENVASE



MEDIDAS: ANCHO X ALTO X PROFUNDIDAD

BELIUS



CÓD.	REF.	COLOR	PIEZA	COLOR TINTA	PUNTA			
168825	BB241	● CAQUI	PLUMA	● AZUL	M	-	1	11,24€
168826	BB242	● CAQUI	BOLÍGRAFO	● AZUL	0,8 mm	-	1	11,24€
168827	BB243	● AZUL MARINO	PLUMA	● AZUL	M	-	1	11,24€
168828	BB244	● AZUL MARINO	BOLÍGRAFO	● AZUL	0,8 mm	-	1	11,24€

COLECCIÓN NEPTUNO

La colección presenta una cautivadora textura con elegantes colores que combinan con su estuche. Acabado en aluminio con textura ondulada. **El estuche.**

BELIUS



CÓD.	REF.	PIEZA	COLOR TINTA	PUNTA			
168829	BB245	BOLÍGRAFO	● AZUL	0,8 mm	-	1	12,86€
168830	BB246	ROLLER	● NEGRO	0,7 mm	-	1	12,86€
168831	BB247	PLUMA + ESTUCHE	● AZUL	M	-	1	21,98€
168832	BB248	BOLÍGRAFO + ESTUCHE	● AZUL	0,8 mm	-	1	21,98€
168833	BB249	ROLLER + ESTUCHE	● NEGRO	0,7 mm	-	1	21,98€

COLECCIÓN TURBO

Pieza exclusiva con una textura punteada en color negro y detalles metálicos plateados. Presentada en una caja magnética de diseño inspirada en el apasionante mundo de las carreras de motor. La textura punteada y diseño ergonómico. **El estuche.**

BELIUS



CÓD.	REF.	COLOR	PIEZA	COLOR TINTA	PUNTA			
168834	BB250	● NEGRO	BOLÍGRAFO	● AZUL	0,8 mm	-	1	11,63€
168835	BB251	● NEGRO	ROLLER	● NEGRO	0,7 mm	-	1	11,63€
168836	BB252	● ROJO	BOLÍGRAFO	● AZUL	0,8 mm	-	1	11,63€
168837	BB253	● ROJO	ROLLER	● NEGRO	0,7 mm	-	1	11,63€
168838	BB254	● AZUL	BOLÍGRAFO	● AZUL	0,8 mm	-	1	11,63€
168839	BB255	● AZUL	ROLLER	● NEGRO	0,7 mm	-	1	11,63€

COLECCIÓN TURBO SPORT

Pieza exclusiva. Presentada en una caja magnética de diseño inspirada en el apasionante mundo de las carreras de motor. Diseño ergonómico. **El estuche.**

BELIUS

A



CÓD.	REF.	COLOR	PIEZA	PUNTA			
168840	BB256	● NEGRO	PLUMA	M	-	1	12,93€
168841	BB257	● NEGRO	BOLÍGRAFO	0,8 mm	-	1	12,93€
168842	BB258	● NEGRO	PLUMA + ESTUCHE	M	-	1	24,41€
168843	BB259	● NEGRO	BOLÍGRAFO + ESTUCHE	0,8 mm	-	1	24,41€
168844	BB260	● AZUL MARINO	PLUMA	M	-	1	12,93€
168845	BB261	● AZUL MARINO	BOLÍGRAFO	0,8 mm	-	1	12,93€
168846	BB262	● AZUL MARINO	PLUMA + ESTUCHE	M	-	1	24,41€
168847	BB263	● AZUL MARINO	BOLÍGRAFO + ESTUCHE	0,8 mm	-	1	24,41€
168848	BB264	● TURQUESA	PLUMA	M	-	1	12,93€
168849	BB265	● TURQUESA	BOLÍGRAFO	0,8 mm	-	1	12,93€
168850	BB266	● TURQUESA	PLUMA + ESTUCHE	M	-	1	24,41€
168851	BB267	● TURQUESA	BOLÍGRAFO + ESTUCHE	0,8 mm	-	1	24,41€
168852	BB268	● ROJO	PLUMA	M	-	1	12,93€
168853	BB269	● ROJO	BOLÍGRAFO	0,8 mm	-	1	12,93€
168854	BB270	● ROJO	PLUMA + ESTUCHE	M	-	1	24,41€
168855	BB271	● ROJO	BOLÍGRAFO + ESTUCHE	0,8 mm	-	1	24,41€



COLECCIÓN SOIREE

Colección en color con elegantes detalles en dorado. Presentada en una elegante caja de cierre magnético. Tinta azul. **El estuche.**

BELIUS

B



CÓD.	REF.	PIEZA	COLOR TINTA	PUNTA			
168856	BB272	BOLÍGRAFO	● AZUL	1 mm	-	1	11,24€
168857	BB273	ROLLER	● NEGRO	0,7 mm	-	1	11,24€

COLECCIÓN CARTE BLANCHE

Piezas únicas con un cuerpo blanco y elegantes detalles metálicos dorados, con un toque de sofisticación y estilo. Presentadas en una caja de diseño blanca, decorada con trazos geométricos en dorado, complementando perfectamente el aspecto estético del bolígrafo. Tinta azul. **El estuche.**

BELIUS

C



CÓD.	REF.	PIEZA	COLOR TINTA	PUNTA			
168858	BB274	BOLÍGRAFO	● AZUL	1 mm	-	1	11,24€
168859	BB275	ROLLER	● NEGRO	0,7 mm	-	1	11,24€

COLECCIÓN AQUA

Piezas frescas y refinadas de cuerpo turquesa con detalles metálicos en dorado, trasladando la frescura y claridad de las aguas cristalinas del mar Mediterráneo a la escritura. Transmite una sensación refrescante y luminosa. La colección Aqua transporta a paisajes costeros de ensueño con cada palabra escrita. **El estuche.**

BELIUS

D



CÓD.	REF.	COLOR			
168860	BB276	● AZUL ELÉCTRICO	-	1	7,98€
168864	BB280	● NARANJA CALABAZA	-	1	7,98€
168863	BB279	● LAVANDA	-	1	7,98€
168862	BB278	● ROSA	-	1	7,98€
168861	BB277	● VERDE	-	1	7,98€

COLECCIÓN ROSE

El bolígrafo Rose es una pieza de diseño suave y elegante. Cuerpo en color y detalles metálicos en oro rosa. Punta tamaño 1 mm. Color de la tinta: azul. **El estuche.**



ESCRITURA Y CORRECCIÓN



UNIDAD MÍNIMA DE VENTA



PERMITE APERTURA DE ENVASE



MEDIDAS: ANCHO X ALTO X PROFUNDIDAD

BELIUS

A



CÓD.	REF.	COLOR	PIEZA	PUNTA			
168865	BB281	● AZUL	ROLLER	0,7 mm	-	1	22,78€
168866	BB282	● AZUL	PLUMA	M	-	1	22,78€
168869	BB285	● GRIS	ROLLER	0,7 mm	-	1	22,78€
168870	BB286	● GRIS	PLUMA	M	-	1	22,78€
168871	BB287	● NEGRO	ROLLER	0,7 mm	-	1	22,78€
168872	BB288	● NEGRO	PLUMA	M	-	1	22,78€
168867	BB283	● ROSA	ROLLER	0,7 mm	-	1	22,78€
168868	BB284	● ROSA	PLUMA	M	-	1	22,78€

COLECCIÓN SPACE B

Colección que se distingue por su diseño aerodinámico y minimalista. Cada detalle ha sido cuidadosamente diseñado para ofrecer una experiencia de escritura cómoda y precisa. Además, las piezas incluyen una funda de cuero que brinda protección adicional y les da un toque estético y sofisticado. Se presentan en una moderna caja de diseño, que complementa perfectamente el estilo de las piezas, convirtiéndose en la opción ideal para regalo. Tinta azul. **El estuche.**

BELIUS

B



CÓD.	REF.	COLOR			
168873	BB289	● AZUL	-	1	8,14€
168875	BB291	● GRIS	-	1	8,14€
168876	BB291	● ROSA	-	1	8,14€
168874	BB290	● NEGRO	-	1	8,14€



COLECCIÓN ROCKET B

El bolígrafo Rocket B es objeto de admiración con su diseño fino y su forma inspirada en un cohete, bañado en color. Cada detalle ha sido meticulosamente diseñado para reflejar velocidad, potencia y aventura, transmitiendo una sensación de dinamismo y energía. El packaging de este bolígrafo es único y especial. Se presenta en una moderna caja cilíndrica. Punta tamaño 0,8 mm. Tinta azul. **El estuche.**

BELIUS

C



CÓD.	REF.	COLOR			
168877	BB293	○ BLANCO	-	1	8,14€
168881	BB297	● CELESTE	-	1	8,14€
168880	BB296	● MORADO	-	1	8,14€
168878	BB294	● ROSA	-	1	8,14€
168882	BB298	● ROSA-AZUL	-	1	8,14€
168879	BB295	● VERDE	-	1	8,14€



COLECCIÓN MACARON BLISS

Bolígrafo con cuerpo hexagonal de color con detalles metálicos dorados. Presentado en caja de diseño con detalles dorados. El diseño estilo Ladurée de París añade una experiencia exquisita de embalaje y presentación. Tinta azul. Punta tamaño 0,8 mm. Con funda individual de simil piel. **El estuche.**



BELIUS



BELIUS

A

CÓD.	REF.	COLOR	PIEZA	COLOR TINTA	PUNTA			
168885	BB301	● ROSA	BOLÍGRAFO	● AZUL	1 mm	-	1	10,98€
168886	BB302	● ROSA	ROLLER	● NEGRO	0,7 mm	-	1	10,98€
168883	BB299	● VERDE	BOLÍGRAFO	● AZUL	1 mm	-	1	10,98€
168884	BB300	● VERDE	ROLLER	● NEGRO	0,7 mm	-	1	10,98€



COLECCIÓN INK DREAMS

Colección de piezas modernas y con personalidad gracias a sus detalles metálicos plateados. Con caja de cierre magnético que incluye frase inspiradora en su interior. **El estuche.**

BELIUS

B

CÓD.	REF.	COLOR	PIEZA	COLOR TINTA	PUNTA			
168887	BB303	○● BLANCO-NEGRO	BOLÍGRAFO	● AZUL	1 mm	-	1	10,98€
168888	BB304	○● BLANCO-NEGRO	ROLLER	● NEGRO	0,7 mm	-	1	10,98€
168889	BB305	●○ NEGRO-BLANCO	BOLÍGRAFO	● AZUL	1 mm	-	1	10,98€
168890	BB306	●○ NEGRO-BLANCO	ROLLER	● NEGRO	0,7 mm	-	1	10,98€



COLECCIÓN DUALITÀ

Diseño moderno y atrevido, con cuerpo decorado con trazos estilo cebra en negro y detalles metálicos dorados. Presentado en una moderna caja de cierre magnético que juega con la inversión de colores, incorporando una solapa interior en contraste. La colección se caracteriza por su diseño elegante, contemporáneo con un estilo único. **El estuche.**

BELIUS

C

CÓD.	REF.	COLOR			
168892	BB308	● PLATA	-	1	12,93€
168891	BB307	● NEGRO	-	1	12,93€



COLECCIÓN UNSTOPPABLE

Cuerpo de color presentado en una imponente caja de diseño deportivo, con cierre magnético y mensaje motivador en su interior. Pieza con acabado mate. Tinta negra. Punta tamaño 0,7 mm. **El estuche.**

BELIUS

D

CÓD.	REF.	COLOR			
168893	BB309	● AMARILLO	-	1	12,21€
168897	BB313	● AZUL	-	1	12,21€
168896	BB312	● MORADO	-	1	12,21€
168894	BB310	● NARANJA	-	1	12,21€
168895	BB311	● ROSA	-	1	12,21€
168898	BB314	● VERDE	-	1	12,21€

COLECCIÓN ENDLESS SUMMER

Bolígrafo y roller con diseño juvenil y desenfadado, bañados en color con detalles metálicos plateados. Presentados en una moderna caja con apertura frontal que permite ver las piezas. Tinta azul. Punta bolígrafo: 0,8 mm. Punta roller: 0,7 mm. **El estuche.**



BELIUS **A**

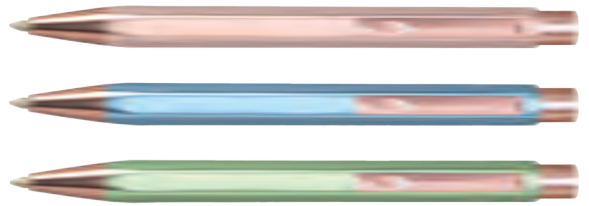

CÓD.	REF.			
166002	BB186	-	1	19,26€

BOLÍGRAFO BRELA

Set de 3 bolígrafos, en una preciosa combinación de color pastel con oro rosa en clip, pulsador y punta. Cuerpo hexagonal con clip. Presentados en caja de regalo. **El set.**

BELIUS **B**



CÓD.	REF.			
162854	BB223	-	1	38,52€

BOLÍGRAFO POSTDAM

Bolígrafo con cuerpo de fibra de carbón. Elegante diseño. Tinta de gel azul. Presentado en estuche. Ideal para una escritura fluida. Color negro y oro. **El estuche.**

BELIUS **C**



CÓD.	REF.			
166001	BB185	-	1	26,02€

BOLÍGRAFO MULTIFUNCIÓN ZURICH

Bolígrafo multifunción 3 en 1. Elegante cuerpo plateado, ofrece escritura con tinta negra, portaminas de 0,5 mm y tinta roja. Contiene goma, presentado en moderno estuche ovalado metálico. **El estuche.**

BELIUS **D**



CÓD.	REF.			
166000	BB187	-	1	21,46€

BOLÍGRAFO NORWICH

Elegante juego de bolígrafo y roller. Cuerpo negro mate y detalles cromados satinados. Presentado en caja regalo. Ideal para tener un detalle. **El set.**

BELIUS **E**



CÓD.	REF.	COLOR			
168899	BB315	● AZUL	-	1	1,42€
168900	BB316	● NEGRO	-	1	1,42€

RECAMBIO PARA BOLÍGRAFO BELIUS

Recambio para bolígrafos Belius. 0,8 mm. Caja de 3 unidades. **El estuche.**

BELIUS **F**



CÓD.	REF.	COLOR			
168901	BB317	● AZUL	-	1	2,17€
168902	BB318	● NEGRO	-	1	2,17€

RECAMBIO PARA BOLÍGRAFO BELIUS

Recambio para roller Belius. 0,7 mm. Caja de 3 unidades. **El estuche.**

BELIUS **G**



CÓD.	REF.	COLOR			
169212	BB321	● AZUL	-	1	1,20€
169213	BB322	● NEGRO	-	1	1,20€

RECAMBIO PARA BOLÍGRAFO BELIUS

Recambio de bolígrafo Belius tamaño M. Punta media de 1 mm para una escritura suave. Tinta de calidad elaborada en Alemania. Caja de 3 unidades. **La caja.**

BELIUS **H**



CÓD.	REF.	COLOR			
168903	BB319	● AZUL	-	1	0,92€
168904	BB320	● NEGRO	-	1	0,92€

TINTA ESTILOGRÁFICA BELIUS

Cartucho de tinta estilográfica Belius. Caja de 6 cartuchos. **El estuche.**



MILAN

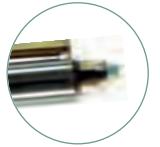

A

CÓD. 162826 - 1 26,92€

BOLÍGRAFO MULTIFUNCIÓN CROMADO

Bolígrafo con 4 funciones: bolígrafo azul 0,7 mm, bolígrafo rojo 0,7 mm, portaminas 0,5 mm y goma Milan. Cuerpo de color plata cromado. Aro central y clip en dorado. La mina de las tintas lleva impresos la fecha y año de fabricación. Fabricado en Japón. Presentado en caja metálica. Ideal para regalo. Medidas del bolígrafo: 130 x 115 mm. **El bolígrafo.**

PILOT



B



CÓD.	COLOR	1	12	3,36€
43085	● AZUL	1	12	3,36€
43086	● NEGRO	1	12	3,36€
43087	● ROJO	1	12	3,36€

PLUMA DESECHABLE V-PEN SILVER

Plumín de acero. Tinta líquida. Cuerpo redondo de plástico. Visor de la tinta. Trazo de 0,4 mm. Capuchón con clip. **La pluma.**

RECAMBIOS BOLÍGRAFOS / ROLLER



C



CÓD.	REF.	COLOR	1	12	1,32€
18835	KF21739	● AZUL	1	12	1,32€
17143	KF21740	● NEGRO	1	12	1,32€

RECAMBIO ROTULADOR ROLLER MAGNO

Recambio para roller. Tinta permanente para la conservación de documentos. Trazo de 0,5 mm. **El recambio.**



D



CÓD.	COLOR	TRAZO	1	10	3,82€
18145	● NEGRO	0,7 mm	1	10	3,82€

RECAMBIO ROTULADOR ROLLER

Recambio metálico. Punta cerámica. **El recambio.**



E



CÓD.	REF.	COLOR	1	12	0,64€
17843	KF21741	● AZUL	1	12	0,64€
18520	KF21742	● NEGRO	1	12	0,64€

RECAMBIO PARA BOLÍGRAFOS ROSCA

Cuerpo metálico. Punta de bola. Trazo de 0,5 mm. **El recambio.**



F



CÓD.	REF.	COLOR	1	12	0,67€
09162	KF04244	● AZUL	1	12	0,67€
18641	KF04243	● NEGRO	1	12	0,67€

RECAMBIO PARA BOLÍGRAFOS

Cuerpo metálico. Punta de bola. Trazo de 0,7 mm. **El recambio.**



G



CÓD.	COLOR	1	12	7,22€
57356	● AZUL	1	12	7,22€
57358	● NEGRO	1	12	7,22€

RECAMBIO PARA BOLÍGRAFOS

Punta de acero inoxidable y de bola. Válido para todos los modelos de Parker. Trazo de 0,7 mm. **El recambio.**



RECAMBIOS BOLÍGRAFOS / ROLLER



A



CÓD.	COLOR	1	12	7,22€
57357	● AZUL	1	12	7,22€
57359	● NEGRO	1	12	7,22€

RECAMBIO PARA BOLÍGRAFOS

Punta de acero inoxidable y de bola. Trazo de 0,5 mm. **El recambio.**



B



CÓD.	COLOR	1	12	7,59€
14804	● AZUL	1	12	7,59€
06754	● NEGRO	1	12	7,59€

RECAMBIO PARA BOLÍGRAFOS

Estándar máximo. Punta media. Cuerpo metálico. Punta de acero inoxidable. Trazo de 0,7 mm. **El recambio.**



D

CÓD.	COLOR	TRAZO	1	12	7,22€
16854	● AZUL	0,5 mm	1	12	7,22€
16855	● NEGRO	0,5 mm	1	12	7,22€
06933	● AZUL	0,8 mm	1	12	7,22€
09662	● NEGRO	0,8 mm	1	12	7,22€

RECAMBIO ROTULADORES ROLLER

Recambio con cuerpo metálico y escritura suave. **El recambio.**



F



CÓD.	REF.	COLOR	1	1,33€
68797	BO22	● CELESTE	1	1,33€
68792	BO17	● ROJO	1	1,33€
68795	BO20	● ROSA	1	1,33€
68794	BO19	● VERDE	1	1,33€
68796	BO21	● VIOLETA	1	1,33€

RECAMBIO PARA BOLÍGRAFOS GUMMY TOUCH

Recambio para bolígrafo de tinta con base de aceite. Punta media. Trazo de 1 mm. **La bolsa de 10 recambios.**



BORRABLE

H



CÓD.	COLOR	1	5,38€
54973	● AZUL	1	5,38€
54974	● NEGRO	1	5,38€
54975	● ROJO	1	5,38€
155928	● VERDE	1	5,38€

RECAMBIO PARA BOLÍGRAFOS FRIXION

Recambio para bolígrafos Pilot Frixion Ball y Frixion Clicker. Punta de 0,7 mm. Trazo de 0,4 mm. **El estuche de 3 recambios.**



C



CÓD.	COLOR	1	7,22€
34940	● AZUL	1	7,22€
34939	● NEGRO	1	7,22€

RECAMBIO PARA BOLÍGRAFOS GEL

Tinta gel. Punta de bola. Trazo de 0,7 mm. **El recambio.**



E



CÓD.	COLOR	1	0,61€
25864	● AZUL	1	0,61€
25865	● NEGRO	1	0,61€
25866	● ROJO	1	0,61€

RECAMBIO PARA BOLÍGRAFOS SUPER GRIP / DR. GRIP

Recambio tinta base de aceite. Válido para PILOT SUPER GRIP, SUPER GRIP G4 COLORES y ECOBALL. Punta 1,0 mm. **El recambio.**



BORRABLE

G



CÓD.	REF.	COLOR	1	3,81€
155268	KF11058	● AZUL	1	3,81€
155269	KF11057	● NEGRO	1	3,81€
155270	KF11059	● ROJO	1	3,81€
155271	KF11060	● VERDE	1	3,81€

RECAMBIO PARA BOLÍGRAFOS BORRABLES

Recambio para bolígrafos Q-Connect® borrables códigos 153565, 153564, 153566 y 153567. Punta de bola de 1 mm. Trazo de 0,7 mm. **La caja de 3 recambios.**



I



CÓD.	COLOR	1	1,38€
32190	● AZUL	1	1,38€
28592	● NEGRO	1	1,38€
52085	● ROJO	1	1,38€

RECAMBIO PARA BOLÍGRAFOS G-2

Recambio de tinta gel. Válido para PILOT G-2, B2P. Punta de 0,7 mm. **El recambio.**

ESCRITURA Y CORRECCIÓN



UNIDAD MÍNIMA DE VENTA



PERMITE APERTURA DE ENVASE



MEDIDAS: ANCHO X ALTO X PROFUNDIDAD

Q-CONNECT®

A

CÓD.	REF.	COLOR			
300027	KF11048	● AZUL	-	10	0,18€
300028	KF15394	● NEGRO	-	10	0,18€

RECAMBIO PARA BOLÍGRAFO PEANA 35088

Cuerpo de plástico transparente. Punta metálica. Trazo de 0,7 mm. **El recambio.**



CÓD.			
77653	1	50	0,97€

RECAMBIO PARA BOLÍGRAFOS PEANA

Recambio para bolígrafo BIC peana Pen Desk (cód. 71778). Con bola de carburo de tungsteno de larga duración que permite una escritura más fácil, limpia y uniforme. Color azul. Trazo de 0,32 mm. **El recambio.**



TINTAS

Artline®

C

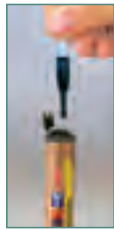

20 ml

CÓD.	COLOR			
42858	● AZUL	-	1	4,70€
42857	● NEGRO	-	1	4,70€
42859	● ROJO	-	1	4,70€

TINTA ROTULADOR 500-A

Tinta con base de alcohol libre de xileno. Para marcadores de pizarra blanca. **El frasco de 20 ml.**

Artline®

D



20 ml

CÓD.	COLOR			
06771	● AZUL	-	1	3,21€
06768	● NEGRO	-	1	3,21€
06766	● ROJO	-	1	3,21€

TINTA ROTULADOR ESK-20

Frasco de tinta permanente para marcadores rellenables Artline. Sin xileno. **El frasco de 20 ml.**

edding®

E



30 ml

CÓD.	COLOR			
08042	● AZUL	-	1	6,55€
08043	● NEGRO	-	1	6,55€

TINTA ROTULADOR T-25

Tinta permanente casi sin olor, en bote con cánula. Para los marcadores rellenables Edding. Se puede aplicar directamente sobre tampones, plantillas, etc. **El frasco de 30 ml.**

edding®

F



100 ml

CÓD.	COLOR			
22740	● AZUL	-	1	13,13€
22738	● NEGRO	-	1	13,13€
22739	● ROJO	-	1	13,13€

TINTA ROTULADOR T-100

Tinta permanente casi inodora. Sirve para rellenar todo tipo de marcadores Edding recargables. **El frasco de 100 ml.**

edding®

G



1 LITRO

CÓD.			
67750	-	1	126,62€

TINTA ROTULADOR T-1000

Tinta permanente casi sin olor en frasco con cánula para marcadores rellenables edding® (nº1, 400, 500, 550, 800, 850, 3000 y 3300). También se puede aplicar directamente con plumines, tampones, plantillas, etc. Color negro. **La botella de 1 litro.**

PARKER

H



57 ml

CÓD.	COLOR			
16500	● AZUL PERMANENTE	-	1	9,42€
16498	● AZUL REAL	-	1	9,42€
08030	● NEGRO	-	1	9,42€

TINTA ESTILOGRÁFICA

Tinta para estilógrafo. **El frasco de 57 ml.**

PARKER

I



CÓD.	COLOR			
16497	● AZUL PERMANENTE	-	1	4,62€
38018	● AZUL REAL	-	1	4,62€
08031	● NEGRO	-	1	4,62€

TINTA ESTILOGRÁFICA

De inserción ligera con una leve presión. **La caja de 5 cartuchos.**

WATERMAN

J



CÓD.	COLOR			
23121	● AZUL FLORIDA	-	1	5,08€
23122	● NEGRO	-	1	5,08€

TINTA ESTILOGRÁFICA

De inserción ligera con una leve presión. **La caja de 8 cartuchos estándar largos.**

CORRECTORES

Q-CONNECT®

**DURACIÓN
18 MESES**

A



CÓD. REF.
52155 KF10507 - 1 0,88€

CORRECTOR EN FRASCO

Corrector de alta calidad y opacidad. Secado rápido. Permite escribir sobre él. Con aplicador de pincel. Contenido: 20 ml. **El frasco.**

Q-CONNECT®

**DURACIÓN
18 MESES**

B



**20
ml**

CÓD. REF.
156237 KF11315 1 10 1,33€

CORRECTOR EN FRASCO

Corrector de alta calidad y opacidad. Secado rápido. Permite escribir sobre él. Con aplicador de espuma en forma de cuña para una aplicación precisa. Contenido: 20 ml. **El frasco.**

Tipp-Ex

C



**20
ml**

CÓD.
02485 1 10 2,18€

CORRECTOR EN FRASCO

Tipp-ex con aplicador de espuma en forma de cuña para una corrección precisa. Gran capacidad cubriente, secado rápido. Contenido: 20 ml. **El frasco.**

¿CÓMO ELEGIR EL ROLLER CORRECTOR ADECUADO?



Roller Corrector FRONTAL

- El formato profundo entre los consumidores que permite una precisa corrección.
- Ideal tanto para diestros como para zurdos.



Roller Corrector LATERAL

- Correctores con diseño ergonómico que permiten una cómoda aplicación lateral.
- Ideal para diestros.



Roller Corrector MINI

- Correctores de tamaño mini que permiten llevarlos en cualquier sitio.
- Ideal tanto para diestros como para zurdos.



Roller Corrector MICRO

- El corrector más práctico gracias a su reducido tamaño.
- Ideal tanto para diestros como para zurdos.



ESCRITURA Y CORRECCIÓN

Q-CONNECT®

**ANCHO x LARGO
5 mm x 8 m**

D



CÓD. REF.
21776 KF01593 - 1 1,78€

CINTA CORRECTORA

Permite corregir en una sola aplicación. Se puede corregir sobre cualquier tipo de papel, no requiere secado, ni deja sombra en las fotocopias. Permite la escritura inmediata con bolígrafo, roller, pluma, etc. Ancho de la cinta: 5 mm. Largo: 8 m. Presentación en bolsa individual de celofán. **La cinta.**

Q-CONNECT®

**ANCHO x LARGO
4,2 mm x 10 m**

E



CÓD. REF.
46794 KF14451 - 1 2,58€

CINTA CORRECTORA

Cinta correctora prémium, muy fácil de usar, ergonómica. Una vez aplicado el producto puede escribirse al instante. Con tornillo para el retroceso de cinta. Empuñadura de caucho antideslizante. Ancho de la cinta: 4,2 mm. Largo: 10 m. Presentación en blíster. **La cinta.**

Q-CONNECT®

**ANCHO x LARGO
4,2 mm x 5 m**

F



CÓD. REF.
31252 KF02131 - 1 1,77€

MINICINTA CORRECTORA

Se aplica siguiendo el sentido de la escritura, en una sola aplicación. No requiere secado. No deja sombra en las fotocopias. Permite la escritura inmediata con bolígrafo, roller, pluma, etc. Ancho de la cinta: 4,2 mm. Largo: 5 m. Presentación en blíster. **La cinta.**

Q-CONNECT®

A

CÓD. REF.  
37736 KF27028 - 1 41,60€

MINICINTA CORRECTORA

Se aplica siguiendo el sentido de la escritura, en una sola aplicación. No requiere secado. No deja sombra en las fotocopias. Permite la escritura inmediata con bolígrafo, roller, pluma, etc. Colores surtidos. Ancho de la cinta: 4,2 mm. Largo: 5 m. **La caja de 28 minicintas.**



ANCHO x LARGO
4,2 mm x 5 m



Q-CONNECT®

B



CÓD. REF.  
68113 KF14448 1 12 2,19€

MINICINTA CORRECTORA

Se aplica siguiendo el sentido de la escritura, en una sola aplicación. No requiere secado. No deja sombra en las fotocopias. Permite la escritura inmediata con bolígrafo, roller, pluma, etc. En color azul o naranja. Ancho de la cinta: 5 mm. Largo: 6 m. **El blíster de 2 minicintas.**



ANCHO x LARGO
5 mm x 6 m

Q-CONNECT®

C

N

CÓD. REF.  
169054 KF17435 1 24 2,26€

CINTA CORRECTORA

Permite corregir en una sola aplicación. Se puede corregir sobre cualquier tipo de papel, no requiere secado, ni deja sombra en las fotocopias. Permite la escritura inmediata con bolígrafo, roller, pluma, etc. Ancho de la cinta: 5 mm. Largo: 12 m. Presentación en bolsa individual de celofán. **La cinta.**



ANCHO x LARGO
5 mm x 12 m



D



CÓD. MEDIDAS  
68112 4,2 mm x 10 m 1 24 3,76€
150110 6 mm x 10 m 1 8 6,51€

CINTA CORRECTORA

Corrector roller para una corrección instantánea con resultados perfectos. Suave y limpia aplicación gracias a su nueva punta flexible que se adapta al ángulo de aplicación. Corrección en dos sentidos: deslizar para una frase, presionar para una letra. Carcasa con 50% de plástico reciclado. Plástico 100% reciclable. Con capuchón protector. **La cinta.**



E



CÓD.  
150111 1 10 4,97€

CINTA CORRECTORA

Corrector roller con una carcasa de plástico 100% reciclada. De aplicación lateral, ergonómico y con punta flexible. Suave aplicación y una limpia corrección. Dos sentidos de corrección: deslizar para una frase, presionar para una letra. Capuchón protector. Cinta de alta calidad que permite la reescritura inmediata, incluso con tinta líquida o gel. Ancho de la cinta: 4,2 mm. Largo: 10 m. **La cinta.**



ANCHO x LARGO
4,2 mm x 10 m



F



CÓD.  
79042 1 15 3,35€

CINTA CORRECTORA

Corrector de tamaño micro con cinta de alta calidad que permite la reescritura inmediata, incluso tinta líquida o gel. Tapa protectora que protege la cinta. Cómodo y práctico. Colores surtidos. Ancho de la cinta: 5 mm. Largo: 6 m. **La cinta.**



ANCHO x LARGO
5 mm x 6 m



G



CÓD.  
79041 1 10 3,03€

MINICINTA CORRECTORA

Corrector de tamaño mini con cinta de alta calidad que permite la reescritura inmediata, incluso tinta líquida o gel. Punta flexible para una mejor aplicación. Cómodo y práctico. Ancho de la cinta: 4,2 mm. Largo: 7 m. **La cinta.**



ANCHO x LARGO
4,2 mm x 7 m



CORRECTORES

Tipp-Ex

A



ANCHO x LARGO
4,2 mm x 12 m



cód. **49331** - 1 2,89€

CINTA CORRECTORA

Cinta correctora en seco. Cuerpo translúcido azul, diseño divertido. Reescritura rápida y cómoda. Ideal para todo tipo de papel. Invisible al fotocopiar. Muy fácil de aplicar. Corrección lateral. Ancho de la cinta: 4,2 mm. Largo: 12 m. **La cinta.**



Tipp-Ex

B

ANCHO x LARGO
4,2 mm x 10 m



cód. **52739** 1 10 2,98€

CINTA CORRECTORA

Cinta correctora en seco, con grip para una mejor sujeción. Gran control y aplicación precisa. Ancho de la cinta: 4,2 mm. Largo: 10 m. **La cinta.**

Tipp-Ex

C



ANCHO x LARGO
5 mm x 8 m



cód. **44329** - 1 2,98€

MINICINTA CORRECTORA

Cabezal rotativo patentado para proteger la punta. Supercompacto, no ocupa espacio. Diseño moderno con nuevos colores divertidos. Ancho de la cinta: 5 mm. Largo: 8 m. **La cinta.**

Tipp-Ex

D

ANCHO x LARGO
4,2 mm x 10 m



cód. **18636** - 1 3,66€

MINICINTA CORRECTORA

Cinta correctora de diseño confortable para corregir instantáneamente. Tapa protectora. Ideal para la oficina. Divertido diseño con forma de ratón. Cuerpo transparente. Ancho de la cinta: 4,2 mm. Largo: 10 m. **La cinta.**

Tipp-Ex

E

ANCHO x LARGO
5 mm x 6 m



cód. **24466** 1 10 2,62€

MINICINTA CORRECTORA

Divertido diseño con cuerpo transparente. Práctico tamaño mini. Corrección limpia y precisa. Ancho de la cinta: 5 mm. Largo: 6 m. **La cinta.**

Tombow

F

ANCHO x LARGO
4,2 mm x 10 m



cód. **63012** 1 20 2,32€

MINICINTA CORRECTORA

Corrector ligero y compacto, con enorme poder cubriente. Aplicación frontal. Corrige como si escribiera. Con un cómodo y sencillo sistema para controlar el suministro de la cinta. Se puede escribir inmediatamente tras su aplicación. Funcionamiento ultrasilencioso, ideal para su uso en las aulas y bibliotecas. Con tapa para proteger la cinta. Carcasa hecha con plástico 100% reciclado. Ancho de la cinta: 4,2 mm. Largo: 10 m. **La cinta.**

Tombow

G

ANCHO x LARGO
4,2 mm x 10 m



cód. **73914** - 1 3,21€
58627* - 1 3,21€

* Presentación en blíster.

CINTA CORRECTORA

Cinta correctora con diseño ergonómico y tecnología de aplicación lateral para una corrección especialmente cómoda y precisa. Cinta PET resistente al desgarro, aplicable hasta el último milímetro. Sin tiempo de secado, permite escribir encima inmediatamente y con gran pulcritud tras su aplicación. Carcasa hecha con plástico 100% reciclado. Ancho de la cinta: 4,2 mm. Largo: 10 m. **La cinta.**

ESCRITURA Y CORRECCIÓN



UNIDAD MÍNIMA DE VENTA



PERMITE APERTURA DE ENVASE



MEDIDAS: ANCHO X ALTO X PROFUNDIDAD



A



ANCHO x LARGO
5 mm x 6 m

CÓD.
73889 1 16 3,19€

MINICINTA CORRECTORA

Cinta correctora con carcasa fabricada con plástico 100% reciclado. Diseño ergonómico para un uso más cómodo. Tamaño mini, ideal para llevar a cualquier sitio. Con práctico tapón para proteger al aplicador del deterioro. Colores surtidos. Cinta de soporte muy resistente. Ancho de la cinta: 5 mm. Largo: 6 m. **La cinta.**



B



ANCHO x LARGO
5 mm x 8,5 m

CÓD.
72049 1 12 3,98€

CINTA CORRECTORA

Corrector cinta Dryline con un diseño cómodo, moderno y compacto. Película opaca que permite escribir al instante. Con tornillo para el retroceso de cinta. Colores surtidos. Ancho de la cinta: 5 mm. Largo: 8,5 m. **La cinta.**



C

7 ml



CÓD.
31234 1 12 3,05€

CORRECTOR LÁPIZ ROLLER

Correcciones claras y precisas. Secado rápido. Excelente cobertura. Corrige cualquier error. Contenido: 7 ml. **El lápiz corrector.**



D

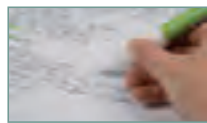

8 ml



CÓD. REF.
43345 KF00271 - 1 1,49€

CORRECTOR LÁPIZ ROLLER

Corrector lápiz roller de punta metálica. Se desliza suavemente. No se seca. Control del flujo de líquido presionando en el grip. Contenido: 8 ml. **El lápiz corrector.**



E

8 ml



CÓD.
26992 - 1 2,86€

CORRECTOR LÁPIZ ROLLER

Gran precisión, corrección fluida y constante. Puede escribir como un lápiz, con forma de bolígrafo. Presionando el cuerpo se controla el flujo. Punta fina, metálica y suave para una corrección precisa. Contenido: 8 ml. **El lápiz corrector.**





¡Los errores suceden!



Una

INOVACIÓN

PI

RA

CIÓN

infinitos
resultados

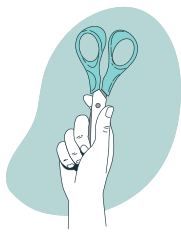

ADHESIVOS Y CORTE



ICONOGRAFÍA

ICONOS GENERALES



LAVABLE



Nº DE PASTILLAS

125 g

CANTIDAD EN GRAMOS

30 ml

CANTIDAD EN MILITROS

ICONOS ESPECÍFICOS



PARA ZURDOS
PRODUCTO PARA ZURDOS



MANGO EXTRA-SUAVE



3 TIPOS DE CORTE



CONTIENE 24 CIERRES



NOVEDAD



CALIDAD PRECIO



PRODUCTO TOP



PRODUCTO ECO



A

Con aplicador, que facilita su uso sin mancharse.



CÓD.	REF.	CONTENIDO			
36473	PG04	56 ml	-	1	1,42€
36474	PG02	150 ml	-	1	3,51€
36475	PG03	250 ml	-	1	4,92€
11449	PG13	500 ml	-	1	6,42€
36476	PG01	1000 ml	-	1	9,76€



PEGAMENTO COLA BLANCA

Ideal para manualidades, bricolaje, hogar y oficina. Pega madera, papel, cartón, corcho y otros materiales. De adhesivo rápido. Lavable. No irrita al contacto con la piel. Con aplicador, lo que facilita su uso sin mancharse. Secado incoloro. Especial para manualidades. Sin disolventes. **El bote.**



B



SIN DISOLVENTE

VER

pág. 748

COLA SILICONA ESCOLAR



CÓD.	REF.			
06172	PG08	1	36	2,24€

PEGAMENTO COLA TRANSPARENTE

Cola transparente y lavable que no gotea y no mancha. Con esponja dispensadora. Para papel y tela. Apta para uso escolar, doméstico y de oficina. No tóxica. **El bote.**



C



CÓD.			
150145	-	1	3,92€

PEGAMENTO COLA TRANSPARENTE

Pegamento cola líquido con 2 puntas, una para áreas pequeñas y otra para áreas grandes. Transparente, lavable y permanente. Aplicación lisa y uniforme. Muy útil para manualidades, scrapbooking y tarjetería. Libre de ácidos. **El bote.**



D



CÓD.			
48205	1	5	4,38€

PEGAMENTO COLA TRANSPARENTE

Cola para manualidades con un innovador envase que viene con un aplicador 2 en 1: aplicaciones anchas o precisas, ideal para hacer manualidades y uso infantil. Puede pegar diferentes materiales de forma rápida y precisa. El pegamento líquido se aplica y se seca de forma transparente. Es un adhesivo seguro para niños, por lo que también puede lavarse a baja temperatura si se manchan. **El bote.**



E



CÓD.			
47539	-	1	2,62€

PEGAMENTO COLA BLANCA

Cola blanca que garantiza unos resultados limpios. Imprescindible para todas las manualidades, se vuelve transparente al secarse. Apta para todo tipo de manualidades y puede aplicarse sobre diversos materiales, como papel, cartón, tela, fotos, poliestireno, corcho, cristal, madera, cuero, metal, plástico, espuma y algodón. **El bote.**



F



CÓD.			
168059	-	1	3,16€

PEGAMENTO COLA BLANCA

Cola blanca para manualidades sin disolventes. Adecuada para todos los materiales de manualidades comunes y transparente cuando está seca. Práctico envase para un pegado fácil y limpio. Contiene una espátula incorporada para una aplicación uniforme del adhesivo. **El bote.**





Toda una vida juntos

Descubre tu lado más ECO



**A**

CÓD.	REF.	CONTENIDO		
06171	PG07	35 ml	- 1	2,18€
16354	PG15	125 ml	- 1	3,15€

**INCOLORO****SECADO RÁPIDO**

PEGAMENTO UNIVERSAL

Pegamento transparente para uso universal. Pegado limpio y fácil de usar. Secado rápido. Tubo ergonómico. Ideal para manualidades, bricolaje y artesanía. Pega cartón, porcelana, cerámica, madera, vidrio, metales, etc. Apto para uso escolar, doméstico y de oficina. **El tubo.**

**B**

35 ml			
CÓD.			
36467	- 1		2,68€



PEGAMENTO UNIVERSAL

Pegamento transparente de uso universal. Secado rápido, transparente, fuerte, duradero, limpio y resistente a la humedad. Ideal para su utilización en el hogar, en tareas de bricolaje, manualidades y artesanía. Usos: porcelana, cerámica, madera, cartón, papel, etc. **El tubo.**

**C**

35 ml			
CÓD.			
165187	1 24		2,77€

**SIN DISOLVENTES**

PEGAMENTO UNIVERSAL

Especialmente indicado para reparaciones del hogar. Resistente al agua, transparente y de rápido secado. Con un acabado limpio y que no arruga el papel, permite corregir durante un breve espacio de tiempo. Indicado para pegar porcelana, cerámica, madera, vidrio, metal, cuero, corcho y la mayoría de los materiales sintéticos. Apto para uso escolar. **El tubo.**

**D**

4 g			
CÓD.			
62781	- 1		8,53€



PEGAMENTO UNIVERSAL CREATIVE PEN

Adhesivo universal instantáneo ideal para realizar manualidades y proyectos creativos. Presenta máxima fuerza de unión en pocos segundos. Con un formato preciso, limpio y fácil de dosificar. Adecuado para pegar metal, porcelana, plástico, caucho, cuero y madera. **El tubo.**

**INCOLORO****E**

20 ml			
CÓD.			
28026	1 24		2,61€



PEGAMENTO UNIVERSAL TRANSPARENTE GOMA EVA

Especial para trabajos manuales. Pegamento universal transparente para uniones resistentes entre materiales ligeros. Limpio y fácil de usar. Usos: papel, cartón, tejidos, materiales ligeros, como goma Eva. Indicado para trabajos delicados, acabados cuidadosos, de bricolaje en la oficina y el hogar. **El tubo.**

**F**

30 ml			
CÓD.			
74017	- 1		3,35€



PEGAMENTO UNIVERSAL EN GEL

Pegamento universal en gel para usos múltiples. De aplicación rápida, puede utilizarse sobre diferentes superficies: papel, cartón, madera, tela, plástico, cuero y metal. Rápido, pega en pocos minutos sobre superficies limpias y secas. Limpio, su consistencia en gel proporciona un inmejorable control del dispensado, además de que no se hacen hilos. Ideal para trabajos de precisión. Tubo de metal. **El tubo.**

PEGAMENTOS DE CONTACTO

**G**

CÓD.	CONTENIDO		
28025	20 ml	1 24	2,79€
28027	40 ml	1 24	3,84€
28024	75 ml	1 24	5,05€



PEGAMENTO DE CONTACTO

Cola de contacto para uniones resistentes, flexibles y duraderas. Indicada para trabajos de bricolaje y reparación. Es de fácil aplicación y garantiza siempre unos resultados auténticamente profesionales. Encolado flexible. Usos: pega madera, moqueta, caucho, tejidos, lozas, etc. **El tubo.**

**H**

CÓD.	CONTENIDO		
31741	20 ml	- 1	2,67€
79294	40 ml	1 24	3,54€
31742	75 ml	1 24	5,51€

**INCOLORO**

PEGAMENTO DE CONTACTO INCOLORO

Indicado por su transparencia, para unos acabados más limpios en todos los trabajos de bricolaje y reparación. No amarillea con el paso del tiempo. Adhesivo incoloro y de secado rápido. Encolado flexible. Pega madera, moqueta, caucho, etc. **El tubo.**



Súmate al movimiento de reparar

LOCTITE
50 años
contigo

Sí dar una segunda vida



Reparado
con



Sí a

LOCTITE

SUPER
GLUE 3



LOCTITE A



cód.
28032 - 1 5,23€



PEGAMENTO INSTANTÁNEO ORIGINAL

Adhesivo transparente que se seca en pocos segundos y se aplica de forma cómoda y rápida en superficies secas y limpias. Gracias a su práctico tapón antiobstrucción, el producto siempre estará listo para su uso. Fórmula de triple resistencia que lo hace resistente al agua y al lavavajillas, a los golpes y a las temperaturas extremas (desde -50 °C hasta 120 °C). No apto para: cuero, vidrio, porexpan, fibras sintéticas. No se puede utilizar en productos que entren en contacto con alimentos o para reparaciones eléctricas. **El tubo.**

LOCTITE C



cód.
28005 1 12 8,92€



PEGAMENTO INSTANTÁNEO PRECISIÓN

Adhesivo líquido con boquilla extralarga que permite llegar a los lugares de difícil acceso y conseguir unos resultados precisos gracias a la regulación gota a gota. Es transparente y se seca en pocos segundos, por lo que permite conseguir uniones transparentes e instantáneas. Su fórmula extrafuerte es resistente al lavavajillas, a los golpes y a las temperaturas extremas (desde -50 °C hasta 120 °C). Pega con una fuerza de unión máxima materiales como metal, porcelana, caucho, madera o mármol. No apto para: PE, PP, teflón, cuero, vidrio o fibras sintéticas. No se puede utilizar en productos que entren en contacto con alimentos. Se recomienda hacer una prueba en un lugar no visible. No apto para reparaciones eléctricas. **El bote.**

LOCTITE B

MINI TRÍO



cód.
47540 - 1 7,54€



PEGAMENTO INSTANTÁNEO MONODOSIS

Adhesivo transparente e instantáneo que garantiza un pegado fuerte en múltiples materiales. Gracias a su práctico tapón antiobstrucción, el producto siempre estará listo para su uso. Fórmula de triple resistencia que lo hace resistente al agua y al lavavajillas, a los golpes y a las temperaturas extremas (desde -50 °C hasta 120 °C). El adhesivo viene con un formato monodosis para que el producto esté siempre fresco. No apto para cuero, vidrio, porexpan o fibras sintéticas. No se puede utilizar en productos que entren en contacto con alimentos o para reparaciones eléctricas. **El blíster de 3 unidades de 1g cada unidad.**

LOCTITE D



cód.
25870 - 1 9,70€



PEGAMENTO INSTANTÁNEO PINCEL

Adhesivo instantáneo líquido que gracias a su revolucionario pincel y a su fórmula antigoteo, es muy fácil de aplicar. Ofrece uniones extrafuertes e instantáneas y es resistente al agua y al lavavajillas, a los golpes y a las temperaturas extremas (de -50 °C a 120 °C). Además, al ser multimaterial, sirve para pegar con una fuerza de unión máxima todo tipo de materiales: metal, porcelana, caucho, madera. No apto para: PE, PP, teflón, cuero, fibras sintéticas y vidrio. No se puede utilizar en productos que entren en contacto con alimentos. **El bote.**

Q-CONNECT®



cód. REF.
155144 KF11242 - 1 1,26€



PEGAMENTO INSTANTÁNEO EXTRAFUERTE

Pegamento instantáneo extrafuerte en pocos segundos. Pega todo tipo de materiales. Indicado para trabajos de bricolaje y reparación. Fácil aplicación y garantiza buenos resultados. Tapón antiobstrucción para mantener el producto en buen estado. Resistente a las temperaturas altas. Contenido: 3 g. **El blíster.**

LOCTITE F



cód.
168063 - 1 2,90€



PEGAMENTO INSTANTÁNEO EXTRAFUERTE

Adhesivo instantáneo superrápido y extrafuerte. Llega a las esquinas y juntas más pequeñas. Ideal para pegar pequeñas superficies. Pega casi todos los materiales sólidos y flexibles, como muchos plásticos como PBC rígido, ABC, PS, plexiglás, policarbonato (makrolon) y resinas fenólicas (baquelita), porcelana, cerámica, cuero, metal, madera, corcho, fieltro, tela (comprobar primero) y caucho. Parcialmente adecuado para el vidrio. **El blíster.**

BIC®

G

cód.
73834 - 1 2,90€



PEGAMENTO INSTANTÁNEO FIX STRONG

Pegamento instantáneo de 3 g. Excelente resultado en plástico, madera y porcelana. Adhesivo extrafuerte para uniones rápidas y duraderas. **El tubo.**

LOCTITE H



cód.
42530 1 12 7,09€



FLEXIBLE

PEGAMENTO INSTANTÁNEO PURE GEL

Adhesivo instantáneo e inodoro que permite uniones precisas, resistentes y transparentes sin que gotee gracias a su fórmula gel. Ideal para superficies porosas o verticales. Es un adhesivo multimaterial ideal para todo tipo de materiales como madera, plástico o porcelana. Además no pega los dedos inmediatamente y permite reajustar durante 20 segundos. **El tubo.**



PEGAMENTOS ROLLER



8,4 mm x 10 m



A



CÓD. REF.
157913 1 8 7,18€

PEGAMENTO ROLLER

Cinta tipo dispensador. No permanente. Longitud de la cinta: 8,4 mm x 10 m. Peso: 4 g. **El roller.**

Q-CONNECT®

B

6,5 mm x 10 m



CÓD. REF.
34206 KF10943 - 1 5,50€

PEGAMENTO ROLLER REMOVIBLE

Pegamento en cinta, limpio, rápido y preciso. Pega papel, cartón, fotografía, etc. No deja residuos. Medidas: 6,5 mm (ancho) x 10 m (largo). **El roller.**

Q-CONNECT®

C

6,5 mm x 8,5 m



CÓD. REF.
150285 KF10946 - 1 3,83€

PEGAMENTO ROLLER PERMANENTE

Pegamento de fácil manejo rápido y limpio. Ofrece una adhesión permanente y unos resultados excelentes. Pega papel, cartón, fotografías, etc. No deja residuos. Medidas: 6,5 mm (ancho) x 8,5 m (largo). **El roller.**



D

8,4 mm x 8,5 m



CÓD.
150099 - 1 3,60€

PEGAMENTO ROLLER PERMANENTE

Pegamento roller ergonómico para pegar papel, cartón, fotografías, etc. Fabricado con plástico 100% reciclable. Pega de forma limpia, rápida y precisa. Fuerza adhesiva extremadamente alta. Sin disolventes. Desechable. Medidas: 8,4 mm (ancho) x 8,5 m (largo). **El roller.**



8,4 mm x 10 m

E



CÓD.
150109 1 8 7,32€

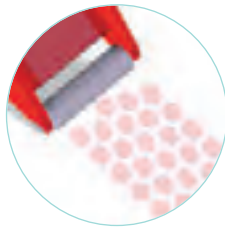

PEGAMENTO ROLLER PERMANENTE

Adhesivo en cinta con una estructura de panal de abeja ideal para conseguir una adhesión superior y permite realizar una aplicación precisa sin grumos ni hilos. Fácil de usar tanto los niños como los adultos para cualquier tipo de proyecto creativo, ya sea en casa, en la oficina o en el colegio. Su carcasa está fabricada con un mínimo de un 50% de plástico reciclado posconsumo y es 100% reciclable. Medidas: 8,4 mm (ancho) x 10 m (largo). **El roller.**



PEGAMENTOS EN BARRA



F

SECADO RÁPIDO

SIN DISOLVENTE



CÓD. REF. CONTENIDO
28009 PE01 10 g 1 24 0,95€
28010 PE02 20 g 1 24 1,15€
28011 PE03 40 g 1 12 1,98€

PEGAMENTO EN BARRA

Lápiz adhesivo de alta calidad. Máximo deslizamiento sobre el papel. Secado instantáneo, no humedece el papel. No deja grumos ni filamentos. Para papel, cartón, fotos, telas, etc. Apto para uso escolar y en oficinas. Sin disolventes. **La barra.**



Q-CONNECT®

G

SIN DISOLVENTE



CÓD. REF. CONTENIDO
36210 KF10504 10 g 1 25 0,71€
36211 KF10505 20 g - 1 0,81€
36212 KF10506 40 g - 1 1,40€

PEGAMENTO EN BARRA

Lápiz adhesivo de alta calidad. Máximo deslizamiento sobre el papel. Secado instantáneo, no humedece el papel. No deja grumos ni filamentos. Fórmula con un 90 % de ingredientes de origen natural. Para papel, cartón, fotos, telas, etc. Adhesivo 90% natural. Cuerpo y capuchón con un 89% reciclado. 100% reciclable. **La barra.**



UNIDAD MÍNIMA DE VENTA



PERMITE APERTURA DE ENVASE



MEDIDAS: ANCHO X ALTO X PROFUNDIDAD





PEGAMENTOS EN BARRA



A

SIN DISOLVENTE
SECADO RÁPIDO



15 g

CÓD. REF.
10742 PE07 - 24 1,05€

PEGAMENTO EN BARRA NEÓN

Lápiz adhesivo de alta calidad. Máximo deslizamiento sobre el papel. Secado rápido, no humedece el papel. No deja grumos ni filamentos. Para papel, cartón, fotos, telas, etc. Apto para uso escolar y en oficinas. Sin disolventes. Cuando se desliza la barra por el papel deja la marca de color para ver más fácilmente donde se ha puesto el pegamento. Colores neón: celeste, amarillo, rosa, verde. Contenido 15 g. **La barra.**



SIN DISOLVENTE

B



CÓD.	CONTENIDO			
28028	11 g	1	15	2,31€
28030	22 g	1	15	2,50€
28029	43 g	1	15	3,60€



PEGAMENTO EN BARRA STICK ORIGINAL

Barra adhesiva limpia y segura para pegar de forma precisa y limpia papel, cartón y fotos. Se puede aplicar fácilmente y también permite reposicionar el objeto. Gracias a su tapa de cierre especial, no se seca y puede utilizarse durante muchos años. No contiene disolventes y está compuesto de un 97% de ingredientes naturales, incluida el agua y es 100% fuerte. Esto lo hace adecuado y seguro para los niños. El stick está hecho de hasta un 65% de plástico reciclado. **La barra.**



SIN DISOLVENTE

C



CÓD.	CONTENIDO			
28019	8 g	-	1	1,31€
28020	21 g	1	12	1,43€
28021	40 g	1	12	2,68€

PEGAMENTO EN BARRA

Pegamento sólido en barra de fácil aplicación, limpio, transparente, sin olor y lavable. Para pegar toda clase de papel, cartón, etc. Las manchas se quitan directamente con agua. **La barra.**



SIN DISOLVENTE

21 g

D

CÓD.
168058 1 12 1,77€

PEGAMENTO EN BARRA

Barra adhesiva en un envase elaborado con un 58% de materias primas vegetales. Contribuye a reducir las emisiones de CO² y a disminuir el consumo de materias primas fósiles. La fórmula del pegamento se compone en un 98% de ingredientes naturales (agua incluida) y no contiene disolventes. Pegamentos fuertes, rápidos, duraderos, fáciles de aplicar, altamente eficaces y que, además, se pueden lavar en frío. **La barra.**



SIN DISOLVENTE

E



CÓD.
39951 1 20 2,12€

PEGAMENTO EN BARRA

Barra adhesiva Classic Line. Adhesivo blanco con base acuosa. Si se aplica suavemente no se aglutina el producto. Tapa ajustable que proporciona un cierre hermético. Sin disolventes. Lavable. **La barra.**



SIN DISOLVENTE

F



CÓD.
73885 1 12 2,49€

PEGAMENTO EN BARRA ECOLÓGICO

Lápiz adhesivo ecológico fabricado 100% con plástico reciclado. Sin disolventes ni olor. Ideal para múltiples aplicaciones en el hogar, el colegio y en la oficina. Apto para pegar papel, cartulinas, fotos, tejido, fieltro, corcho, cuero y espuma dura. Lavable. **La barra.**



PEGAMENTOS EN ESPRAY



G

REPOSICIONABLE



CÓD. REF.
25201 KF01071 - 1 12,98€

PEGAMENTO EN ESPRAY

Adhesivo reposicionable transparente para uso profesional. No mancha y se hace permanente tras unos minutos. Para montajes de fotografías, mapas, dibujos y otros materiales impresos, porosos y no porosos. Pulverización controlada. Sin CFC (Clorofluorocarburos). **El bote.**



H

PERMANENTE



CÓD. REF.
169124 KF11026 - 1 15,82€

PEGAMENTO EN ESPRAY PERMANENTE

Adhesivo permanente en spray multiusos recomendado para aplicaciones en las que se requieran adhesivos fuertes e inmediatos. Bote de 400 ml. **El bote.**



REPOSICIONABLE



CÓD.
29430 - 1 31,79€

PEGAMENTO EN ESPRAY

Adhesivo removible especialmente formulado para la unión temporal sin dejar residuos al despegar. Ideal para el uso general de oficina, papeles ligeros, telas, etc. Se puede volver a colocar una y otra vez. **El bote.**





STICK ORIGINAL

Fórmula **MÁS NATURAL**
con el mismo alto rendimiento

con embalaje **MÁS SOSTENIBLE**

Hasta un **65%**
de plástico
reciclado**



LAVABLE A BAJA TEMPERATURA

* incl. agua vs fórmula previa** Plástico reciclado post industrial.
40% plástico reciclado en el stick 11 g y 22 g, 65% plástico reciclado en el stick 43 g.



PEGAMENTOS EN ESPRAY

3M

A
REPOSICIONABLE

CÓD.	CONTENIDO		
58365	200 ml	- 1	14,93€
16418	400 ml	- 1	24,54€

PEGAMENTO EN ESPRAY

Para la rápida cobertura de grandes superficies. Proporciona sujeciones firmes prácticamente inmediatas, permitiendo pegar y despegar las piezas durante las primeras 24 horas. **El bote.**

3M

B
PERMANENTE

CÓD.			
20675	- 1		23,69€

PEGAMENTO EN ESPRAY

Para material gráfico, ópticamente neutro. Permite la rápida cobertura de grandes superficies. Especialmente diseñado para montajes permanentes de fotografías, grabados y dibujos. **El bote.**

3M

C
PERMANENTE

CÓD.			
29433	- 1		23,69€

PEGAMENTO EN ESPRAY

Diseñado para satisfacer las necesidades del profesional de la creatividad. Adhesivo multiusos recomendado para aplicaciones en las que se requieran adhesivos fuertes e inmediatos. **El bote.**

LIMPIADOR DE PEGAMENTOS

Q-CONNECT®

D

CÓD.	REF.		
64628	KF18620	- 1	10,97€

LIMPIADOR DE PEGAMENTO EN ESPRAY

Eliminación sencilla de restos de pegamento y etiquetas adhesivas. Despega sin dejar residuos. Rápido y eficiente. Adecuado para uso en madera, metal, vidrio y la mayoría de los plásticos. Spray con cepillo aplicador para ayudar en la limpieza. **El bote.**



tesa

E

CÓD.			
72133	- 1		17,29€

LIMPIADOR DE PEGAMENTO EN ESPRAY

Eliminación sencilla de restos de pegamento en piezas plásticas, vidrio y superficies metálicas. Elimina de forma fiable restos de etiquetas, la mayoría de cintas adhesivas, así como grasa, alquitrán, materiales resinosos y otras impurezas. Se evapora sin dejar restos. **El bote.**

SUJETACOSAS

Q-CONNECT®

F

CÓD.	REF.		
53161	KF04590	- 1	2,24€

SUJETACOSAS MASILLA ADHESIVA

Masilla adhesiva precortada de "quita y pon" con múltiples aplicaciones. Para fijar cosas de poco peso en todas partes. Sustituye a la cinta adhesiva, grapas y chinchetas. Sin agujerear. No deja huella cuando se retira, puede volverse a usar. Contenido: 70 g. **El blíster.**

Bostik

G

CÓD.			
28034	1	12	3,26€

SUJETACOSAS MASILLA ADHESIVA

Masilla adhesiva de "quita y pon" con múltiples aplicaciones. Para fijar cosas de poco peso en todas partes. Sustituye a las cintas adhesivas, grapas y chinchetas. Sin agujerear. Presentación en blíster. No deja huella cuando se retira, puede volverse a usar. Contenido: 57 g. **El blíster.**

Bostik

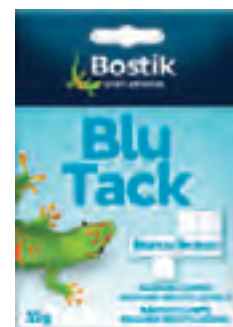
H

CÓD.			
72994	- 1		3,36€

SUJETACOSAS MASILLA ADHESIVA

Masilla cuarteada adhesiva moldeable y reutilizable recomendada para la fijación de todo tipo de objetos. Muy útil para colocar pósteres, fotos, adornos, letras, etc. Tanto en el hogar, como en la escuela y en la oficina. Reutilizable, limpio y seguro. Fácil de utilizar. Versátil y multiusos: sustituye chinchetas, gotas y cintas adhesivas. Contenido: 55 g. **El blíster.**



SUJETACOSAS



A



CÓD.
168066 - 12 1,85€

SUJETACOSAS MASILLA ADHESIVA

Adhesivo removible y reutilizable para fijar de forma rápida y limpia pequeños objetos, como fotos, postales, dibujos, pósteres, etc. Se adhiere a diversas superficies, como paredes, puertas o muebles. Es la alternativa más inteligente a los clavos, la cinta y las chinchetas. Miles de usos en casa, el colegio y la oficina. Dermatológicamente probado. **El blister.**



B



CÓD.
48204 - 1 1,92€

SUJETACOSAS MASILLA ADHESIVA

Cuadrados versátiles fácilmente desmontables y reutilizables. Es una alternativa ideal para las chinchetas o cintas, ya que no son permanentes y garantizan la eliminación fácil de carteles, papel, tarjetas de felicitación u otros artículos livianos de hasta 250 g (por cuadrado adhesivo) adheridos a paredes, puertas o ventanas. Contenido: 56 g. **El blister.**

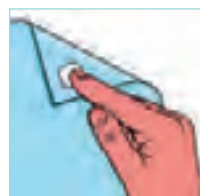

C
CÓD.
58616 - 1 3,63€

SUJETACOSAS PUNTO DE COLA ADHESIVO

Pequeñas gotas de adhesivo transparente removible que se pegan sobre cualquier superficie, como papel, cartón, madera, plástico, metal e incluso superficies pintadas. Ideal para manualidades con goma EVA, envolver regalos, pegar lazos, pegar fotos en álbumes, manualidades, collage, etc. Contiene: 64 puntos de cola removibles. **El blister.**



D



CÓD.
62920 1 8 9,24€

SUJETACOSAS ADHESIVO TRANSPARENTE

Sello dispensador de almohadillas adhesivas de doble cara. Limpio, preciso y permanente. Adhesión fácil y rápida en papel y cartón. Para trabajos exigentes en menos tiempo. 1100 sellos. Medidas almohadilla: 8,4 x 8,4 mm. Medidas de la cinta: 8,4 mm x 10 m. **El sello.**



VELCRO AUTOADHESIVO



E



CÓD.	REF.	MEDIDAS			
168804	VL01	20 mm x 10 m	-	1	25,47€
168805	VL02	20 mm x 25 m	-	1	35,69€

VELCRO AUTOADHESIVO EN ROLLO

Rollo de velcro en cinta de gran adhesividad y resistencia. Muy útil para manualidades y uso escolar, ya que puede ir cortándose según necesidad. Color blanco. Soporta 3,20 kg /10 cm. **El rollo.**



F

CÓD. REF.
168806 VL03 - 1 3,08€

VELCRO AUTOADHESIVO OVALADO

Quita y pon son piezas de velcro ovaladas y autoadhesivas. Ultrafinas. Pegan sobre múltiples materiales como goma EVA, cartón, madera, textil, plastificados. Son ideales en el ámbito de las manualidades y el escolar. 18 cierres textiles en cada sobre. Color blanco. Medidas: 35 x 12 mm. Soporta 500 g. **El blister.**



ADHESIVOS Y CORTE



G



CÓD.
72995 - 1 6,37€

VELCRO AUTOADHESIVO OVALADO

Piezas de velcro ovaladas y autoadhesivas. Ultrafinas. Pegan sobre múltiples materiales como goma EVA, cartón, madera, textil, plastificados. Son ideales en el ámbito de las manualidades y el escolar. 24 cierres textiles en cada sobre. Color blanco. Medidas: 35 x 12 mm. **El blister.**



H



CÓD. MEDIDAS
77574 20 mm x 10 m - 1 29,33€
77573 20 mm x 25 m - 1 56,70€

VELCRO AUTOADHESIVO EN CINTA

Rollo de velcro en cinta de gran adhesividad y resistencia. Muy útil para manualidades y uso escolar, ya que puede ir cortándose según necesidad. Color blanco. **El rollo.**



UNIDAD MÍNIMA DE VENTA



PERMITE APERTURA DE ENVASE



MEDIDAS: ANCHO X ALTO X PROFUNDIDAD



CINTA MAGNÉTICA ADHESIVA



A



CÓD.



77571 - 1 5,11€

CINTA ADHESIVA MAGNÉTICA

Cinta magnética adhesiva que permite convertir en imán cualquier pequeño objeto. Indicada para manualidades que posteriormente se peguen en cualquier superficie metálica o para hacer la función de cierre magnético. Se corta fácilmente con tijeras. Adhesivo resistente. Muy práctico tanto en la escuela, por su fácil uso, como en el hogar y la oficina. Medidas: 1 m x 20 mm.

El rollo.

APLI

B



CÓD.



150140 - 1 4,92€

CINTA ADHESIVA MAGNÉTICA

Cinta magnética con adhesivo de gran calidad indicada para manualidades y trabajos de decoración e identificación. Ideal para hacer imán cualquier objeto y pegarlo en la nevera o en otras superficies metálicas. Se corta fácilmente con tijeras. Medidas: 1 m x 19 mm. **El rollo.**

PISTOLAS TERMOFUSIBLES



C



SISTEMA DE APOYO

25W



BARRAS COMPATIBLES:

10755, 10752, 72441, 06304, 10754

CÓD.

REF.



72440 PS01 - 1 11,28€

PISTOLA TERMOFUSIBLE 7 mm

Pistola termofusible tamaño mini. Ideal para realizar trabajos manuales. Uso escolar. Potencia: 25 W. Incluye 2 barras sólidas de 100 mm de largo x 7 mm de diámetro. Medidas: 133 x 128 mm. **La pistola.**



D



SISTEMA DE APOYO

100W

BARRAS COMPATIBLES:

162998

CÓD.

REF.



162997 PS02 - 1 13,05€

PISTOLA TERMOFUSIBLE 11 mm

Pistola de pegamento termofusible. Con gatillo dispensador. Ideal para realizar trabajos manuales. Potencia: 100 W. Incluye 2 barras sólidas de 100 mm de largo x 11 mm de diámetro. Medidas: 165 x 160 x 37 mm. **La pistola.**



E



25W

CÓD.



155932 - 1 11,92€

PISTOLA TERMOFUSIBLE MINI

Pistola encoladora de 25W de potencia. Para uso con barritas de cola de 8 mm de diámetro. Ideal para manualidades y pequeñas reparaciones en el hogar. Pega al instante gran variedad de materiales: madera, plásticos rígidos, cerámica, vidrio, metal, porcelana. También para uso como adhesivo de relleno. Medidas: 110 x 110 mm. **La pistola.**



F



25W

FUNDE A BAJA TEMPERATURA

CÓD.



153624 - 1 14,81€

PISTOLA TERMOFUSIBLE MINI BAJA TEMPERATURA

Pistola termofusible mini. Funde a baja temperatura. 25 W. Para uso con barritas de cola de 8 mm de diámetro. Rápida. No gotea. Fácil aplicación. Adecuada para pegar materiales sensibles al calor como porexpán, PVC blando, celofán, globos, etc. Medidas: 135 x 105 mm. **La pistola.**



Novedades Cintas de cierre Los pequeños de la familia



170793 Discos mini 10 Ø mm

Nuevos
Discos mini
10 Ø mm
400 unidades

REDONDOS



170794 Cierres ovalados

Nuevo pack de
Cierres ovalados
quita y pon
1000 unidades

OVALADOS



Más información
www.plico.es





A

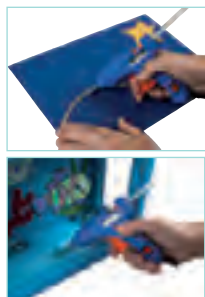

SECADO EN UN MINUTO



CÓD.	REF.	MEDIDAS	ENVASE			
72441	PG05	100 mm x 7 mm Ø	BLÍSTER DE 12 BARRAS	-	1	1,91€
10752	PG10	100 mm x 7 mm Ø	BOTE DE 50 BARRAS	-	1	5,67€
06304	PG09	200 mm x 7 mm Ø	BLÍSTER DE 12 BARRAS	-	1	3,67€
10755	PG12	200 mm x 7 mm Ø	BOTE DE 40 BARRAS	-	1	8,60€
162998	PG14	200 mm x 11 mm Ø	BLÍSTER DE 6 BARRAS	-	1	3,30€

BARRA DE PEGAMENTO TERMOFUSIBLE

Barra sólida de cola termofusible. Una vez aplicada, endurece en aproximadamente un minuto, dejando pegada la superficie deseada. **El blíster o el bote.**



B



CÓD.	REF.			
10754	PG11	-	1	6,57€

BARRA DE PEGAMENTO TERMOFUSIBLE PURPURINA

Barras termofusibles de colores con purpurina de 100 mm de largo y 7 mm Ø. Ideales para manualidades creativas y originales. Colores surtidos. **El bote de 50 unidades.**



C



CÓD.			
155933	-	1	6,96€

BARRA DE PEGAMENTO TERMOFUSIBLE

Barra de pegamento termofusible. 95 mm de largo x 8 mm Ø. **La caja de 22 unidades.**



FUNDE A BAJA TEMPERATURA

D



CÓD.			
153625	-	1	9,54€

BARRA DE PEGAMENTO TERMOFUSIBLE

Cola de baja temperatura. Barra de 95 mm de largo x 8 mm Ø. **El blíster de 22 unidades.**



E



CÓD.			
167275	-	1	9,93€

BARRA DE PEGAMENTO TERMOFUSIBLE

Adhesivo termofusible translúcido de alta resistencia. Pega gran variedad de materiales como madera, cartón, telas, vidrio, cerámica. Muy adecuado para uniones que requieran de elevada resistencia y flexibilidad. Se adhiere también sobre superficies difíciles como polipropileno o metales lacados. Actúa como sellador y rellena juntas y huecos. Compatible con pistolas Max y Max Pro. Tamaño XL. Medidas: Ø 11,5 mm x 20 mm de largo. **El blíster de 12 unidades.**



TIJERAS DE OFICINA

Q-CONNECT®

17 cm

A



CÓD.	REF.			
33187	KF01228	-	1	1,64€

TIJERA DE OFICINA

Hoja de acero inoxidable. Mango de plástico. Presentación en blíster. Longitud 17 cm (7"). **La tijera.**

Q-CONNECT®

17 cm

B



CÓD.	REF.			
43305	KF03986	-	1	6,16€

TIJERA DE OFICINA

Hoja de acero inoxidable. Mango de caucho. Presentación en blíster. Longitud 17 cm (7"). **La tijera.**

Q-CONNECT®

C



CÓD.	REF.	LONGITUD		
20336	KF01227	8" (20 cm)	-	1 2,97€
20337	KF02340	10" (25 cm)	-	1 3,91€

TIJERA DE OFICINA

Dos tamaños. De acero inoxidable y mango de plástico negro. Presentación en blíster. **La tijera.**

Q-CONNECT®

D



21 cm

CÓD.	REF.			
58137	KF15757	-	1	3,74€

TIJERA DE OFICINA PARA ZURDOS

Tijera de oficina para zurdos. Su diseño está especialmente indicado para una mejor sujeción y comodidad para los zurdos. Hoja de acero inoxidable y mango de plástico negro. Presentación en blíster. Longitud: 21 cm (8"). **La tijera.**

Q-CONNECT®

21 cm

E



CÓD.	REF.			
43306	KF03987	-	1	6,62€

TIJERA DE OFICINA

Hoja de acero inoxidable con punta pico. El mango está hecho de ABS y caucho para una sujeción cómoda y un corte preciso. Presentación en blíster. Longitud 21 cm (8"). **La tijera.**

lider papel

F



16,5 cm

CÓD.	REF.			
163701	TI14	-	1	3,89€

TIJERA DE OFICINA

Tijera con recubrimiento de titanio, mayor resistencia y durabilidad. Hojas curvas para facilitar el corte. Incluye funda protectora. Longitud 16,5 cm. Presentación en blíster. **La tijera.**

lider papel

G



21,5 cm



CÓD.	REF.			
163700	TI13	-	1	5,93€

TIJERA DE OFICINA ECO

Tijera de oficina ecológica, mango fabricado con fibra de trigo para disminuir el contenido de plástico. Hojas de acero inoxidable. Longitud 21,5 cm. Presentación en blíster. **La tijera.**

Q-CONNECT®

21,5 cm

H



CÓD.	REF.			
34203	KF01046	-	1	6,35€

TIJERA DE OFICINA SOFT

De acero inoxidable y mango de caucho suave. Con agujero ancho para facilitar su manejo. En blíster de seguridad. Para diestros. Longitud: 21,5 cm (8.5"). **La tijera.**

ADHESIVOS Y CORTE



UNIDAD MÍNIMA DE VENTA



PERMITE APERTURA DE ENVASE



MEDIDAS: ANCHO X ALTO X PROFUNDIDAD



TIJERAS DE OFICINA

FORBICI

A



CÓD.	LONGITUD			
07990	5" (13,4 cm)	-	1	10,33€
07991	6" (15,5 cm)	-	1	11,15€
07992	8" (20,5 cm)	-	1	14,12€
07993	9" (23,1 cm)	-	1	15,96€

TIJERA DE OFICINA

Acero inoxidable. Niquelada. En funda de plástico. Diferentes tamaños. Apta para uso doméstico y de oficinas. **La tijera.**

Scotch

18 cm

B



CÓD.			
57100	-	1	10,46€

TIJERA DE OFICINA

Tijera de precisión con hoja de acero inoxidable. Posee tornillo de ajuste para tensión. Longitud 18 cm (7"). **La tijera.**

Scotch

18 cm

C



CÓD.			
63086	-	1	5,47€

TIJERA DE OFICINA

Hojas de acero inoxidable resistentes a la corrosión. Mango ergonómico y de tacto suave asimétrico de plástico ABS para uso ambidiestro. Son excelentes para un uso general tanto en el hogar como en la oficina. Longitud 18 cm (7"). **La tijera.**

Scotch

20 cm

D



CÓD.	ANTIADHERENTE	COLOR			
49783	NO	○ BLANCO	-	1	17,90€
49784	SI	● NEGRO	-	1	19,65€

TIJERA DE OFICINA

Fabricada en titanio fundido. Antiadherente con garantía de más de 100 000 cortes. Longitud 20 cm (8"). **La tijera.**

TIJERAS ESCOLARES

lider papel

SOLO CORTA PAPEL

CUCHILLAS DE PLÁSTICO

12 cm

E



CÓD.	REF.			
09981	TI12	-	1	2,18€

TIJERA ESCOLAR

Tijera especial para uso infantil. Cuchillas de plástico. Corta papel. Ideal para aprender a cortar de manera segura. No corta pelo, ni tela. 3 modelos diferentes surtidos. Longitud: 12 cm. **La tijera.**

lider papel

F

13,5 cm

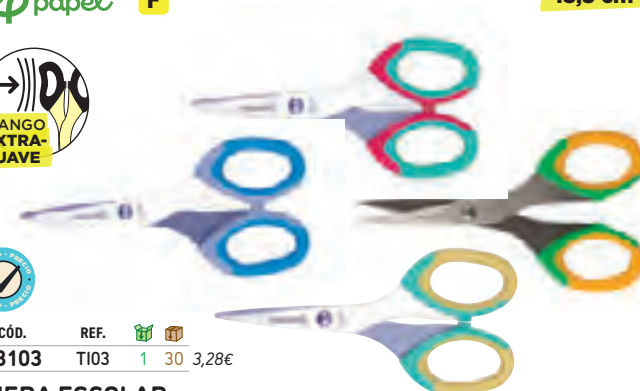

CÓD.	REF.			
73103	TI03	1	30	3,28€

TIJERA ESCOLAR

Tijera con mango extrasuave y hoja de acero inoxidable. Apta para uso doméstico, oficina y escolar. Colores surtidos. Longitud: 13,5 cm. **La tijera.**

lider papel

G

13,5 cm



CÓD.	REF.			
73102	TI06	1	30	2,32€

TIJERA ESCOLAR

Con puntas redondeadas antipinchazos y hoja de acero inoxidable. Mango suave. Protección interior de caucho. Ergonómica. Apta para uso doméstico, oficina y escolar. Longitud: 13,5 cm. **La tijera.**



TIJERAS ESCOLARES

lider papel

A

13,5 cm



CÓD.	REF.	📦	📦
68196	TI11	- 1	1,37€

TIJERA ESCOLAR PARA ZURDOS

Tijera con puntas redondeadas antipinchazos y hoja de acero inoxidable. Mango de plástico agradable al tacto. Apta para uso doméstico, de oficina y escolar. Corta papel, cartón, fotos, tela, etc. Colores surtidos. Longitud: 13,5 cm. **La tijera.**

lider papel

B



CÓD.	REF.	MEDIDAS	📦	📦
73101	TI02	14 cm	- 1	1,22€
41077	TI07*	13,2 cm	- 1	1,85€

*Presentación en blíster.

TIJERA ESCOLAR

Con puntas redondeadas antipinchazos y hoja de acero inoxidable. Mango de plástico agradable al tacto. Apta para uso doméstico, de oficina y escolar. Corta papel, cartón, fotos, tela, etc. **La tijera.**

lider papel

C

14 cm



CÓD.	REF.	📦	📦
18626	TI04	1 12	1,30€

TIJERA ESCOLAR CON FUNDA

Con puntas redondeadas antipinchazos y hoja de acero inoxidable. Mango de plástico agradable al tacto. Apta para uso doméstico, de oficina y escolar. Corta papel, cartón, fotos, tela, etc. Con funda. Colores surtidos. Longitud: 14 cm. **La tijera.**

lider papel

D

14 cm



CÓD.	REF.	📦	📦
74843	TI09	- 1	3,03€

TIJERA ESCOLAR

Hojas de acero inoxidable decoradas. Mango de plástico agradable al tacto. Punta redonda antipinchazos. Apta para uso doméstico, de oficina y escolar. Corta papel, cartón, fotos, tela, etc. Longitud: 14 cm. **La tijera.**

lider papel

E

15 cm



CÓD.	REF.	📦	📦
74842	TI08	- 1	2,05€

TIJERA ESCOLAR

Tijera con apertura automática y resorte para facilitar la acción de corte. Con pestaña para personalizar. Hojas de acero inoxidable. Mango de plástico agradable al tacto. Punta redonda antipinchazos. Apta para uso doméstico, de oficina y escolar. Corta papel, cartón, fotos, tela, etc. Longitud: 15 cm. **La tijera.**

lider papel

F

16 cm



CÓD.	REF.	📦	📦
75509	TI01	- 1	2,89€

TIJERA ESCOLAR

Indicada para manualidades. Tres tipos de corte surtidos: corte en zig-zag, corte en ondas pequeñas y corte en ondas grandes. Corta papel, fotos, tejidos, etc. Apta para niños. Longitud: 16 cm. **La tijera.**

lider papel

G

16 cm



CÓD.	REF.	📦	📦
74844	TI10	1 24	3,33€

TIJERA ESCOLAR

Hojas de acero inoxidable decoradas. Mango de plástico agradable al tacto. Punta redonda antipinchazos. Apta para uso doméstico, de oficina y escolar. Corta papel, cartón, fotos, tela, etc. Longitud: 16 cm. **La tijera.**



UNIDAD MÍNIMA DE VENTA



PERMITE APERTURA DE ENVASE



MEDIDAS: ANCHO X ALTO X PROFUNDIDAD





TIJERAS ESCOLARES

Q-CONNECT®

A



13 cm

CÓD. REF.
34220 KF15295 1 24 1,26€

TIJERA ESCOLAR

Con puntas redondeadas antipinchazos y hoja de acero inoxidable. Mango de plástico agradable al tacto. Apta para uso doméstico, de oficina y escolar. Corta papel, cartón, fotos, tela, etc. Longitud: 13 cm. **La tijera.**

KAICUT

B



13 cm

cód.
28067 - 1 5,28€

TIJERA ESCOLAR

Supermanejable. Diseño especial. Acero inoxidable y mango de plástico. Longitud: 13 cm. **La tijera.**



C



12 cm

CÓD.
31573 - 1 2,51€

TIJERA ESCOLAR

Cuchillas de plástico reforzado con fibra de vidrio. Especial para uso infantil. A partir de 3 años. Sólo corta papel. No conduce la electricidad. Longitud: 12 cm. **La tijera.**



D



13 cm

CÓD.
21887 1 10 1,31€

TIJERA ESCOLAR PARA ZURDOS

Auténtica tijera para zurdos con las hojas invertidas. Cuchillas de acero inoxidable. Se adapta a las manos de los niños. Puntas redondeadas. Longitud: 13 cm. **La tijera.**



E



13 cm

CÓD.
164285 - 1 4,50€

TIJERA ESCOLAR

Tijera escolar asimétrica. Agarre ergonómico y flexible para ambidiestros. Tres modelos diferentes. Colores surtidos. Longitud: 13 cm. **La tijera.**



F



13 cm

CÓD.
35535 1 24 4,43€

TIJERA ESCOLAR

Tijera de máxima comodidad, con anillos flexibles, completamente adaptable. Tacto agradable, cuchillas de acero inoxidable y puntas redondeadas. Longitud: 13 cm. **La tijera.**



G



13 cm

CÓD.
28037 1 20 3,48€

TIJERA ESCOLAR

Apertura automática y resorte para facilitar la acción de corte. Puntas redondeadas y mango de plástico. Existe la posibilidad de anular el sistema para conseguir una utilización normal de la tijera. Longitud: 13 cm. **La tijera.**



H



13 cm

CÓD.
74889 1 24 3,12€

TIJERA ESCOLAR

Sistema amortiguador antidolor gracias al material flexible del interior de las anillas. Puntas redondeadas. Hojas de acero inoxidable decoradas. Longitud: 13 cm. **La tijera.**



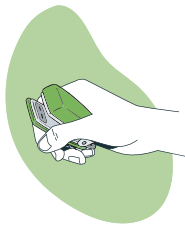

ARTÍCULOS DE SOBREMESA



ICONOGRAFÍA

TIPOS DE GRAPADOS



GRAPA CERRADA



GRAPA PLANA



GRAPA A CABALLO



GRAPA ABIERTA



GRAPA SEMIABIERTA



GRAPA CLAVADA

CAPACIDAD DE GRAPADO



NOVEDAD



CALIDAD PRECIO



PRODUCTO TOP



PRODUCTO ECO

TIPOS DE CARGA



CARGA SUPERIOR



CARGA FRONTAL









CARGA TRASERA

CAPACIDAD DE TALADRO



TIPOS DE GRAPADO

-  **Grapado cerrado:** grapado estándar. Necesita un extrae-grapas para quitar la grapa.
-  **Grapado plano:** ahorra espacio al archivar, evitando que las esquinas grapadas abulten.
-  **Grapado omega:** grapas para folletos y catálogos con espacio en la grapa que permite colgar los catálogos sujetándose por ella misma.
-  **Grapado abierto:** grapado fácil de quitar, sin necesidad de extrae-grapas.
-  **Grapado semiabierto:** más fácil de quitar que el cerrado y sujeta de manera efectiva las hojas, pero solo en uno de los sentidos de la grapa.
-  **Grapado clavado:** útil para fijar en madera, corcho, paredes...

TIPOS DE CARGA



Carga superior: se abre la grapadora y se introducen las grapas en el canal.



Carga a presión/ frontal: el canal se libera presionando un botón, se introducen las grapas en él y se presiona el canal para que vuelva a su sitio.



Carga trasera: el canal se libera por la parte trasera de la grapa.



CAPACIDAD DE GRAPADO



Capacidad de grapado: es el nº máximo de hojas que grapa una grapa, utilizando un papel estándar de 80 g/m².



Tipo de grapa a utilizar: la nomenclatura estándar se forma por dos parámetros: la referencia de la grapa (22, 24, 26...) y el largo de las patas de la grapa en mm.

GRAPADORAS DE BOLSILLO

Petrus

A



600 GRAPAS DE REGALO



CÓD. 10394 1 20 3,92€

GRAPADORA BAMBINA 202

Grapadora mini fabricada en plástico con mecanismo metálico. Usa grapas nº 202. Incluye una caja de 600 grapas. Colores surtidos: amarillo, azul, rojo y verde. Medidas: 14 x 20 x 50 mm. **La grapadora.**

lider papel

B



CÓD. 166144 REF. GR41 1 2,99€

GRAPADORA ECOUSE

Grapadora mini Ecouse. Con mecanismo metálico. Usa grapas 26/6. Incluye una caja de 1000 grapas. Fabricada con plástico 100% reciclado. Quitagrapas incorporado. Medidas: 36 x 85 x 67 mm. **La grapadora.**

lider papel

C



1000 GRAPAS DE REGALO

CÓD. 52313 REF. GR37 1 9,14€



GRAPADORA DE PLÁSTICO

Grapadora fabricada en plástico con mecanismo metálico. Usa grapas nº10. Incluye una caja de 1000 grapas y funda individual. Incorpora extrae-grapas trasero. Colores surtidos: azul, blanco y rojo. Medidas: 30 x 50 x 90 mm. **La grapadora.**





A



CÓD. REF. 169171 GR42 1 12 8,42€

GRAPADORA MICRO

Grapadora fabricada en plástico con mecanismo metálico. Ahorro de fuerza al grapar de hasta un 50%. Estuche para almacenar grapas de 24/6 (50 grapas) y 26/6 (70 grapas) usa grapas 24/6, 26/6. Longitud del grapado a 37 mm del borde de la hoja. Carga 1 peine (50 grapas). Incluye una caja de 1000 grapas. Capacidad de grapado capacidad: 20 hojas de papel de 70 g/m². Incorpora extrae-grapas trasero. Longitud de la base: 90 mm. Medidas: 35 x 55 x 90 mm. **La grapadora.**



B



CÓD. 166490 - 1 6,66€

GRAPADORA MINI FASHION

Grapadora mini fabricada en plástico ABS reciclado con mecanismo metálico. Utiliza grapas 24/6 y 26/6. Capacidad hasta 10 hojas de 80 g/m². Carga superior. 5 años de garantía si se utilizan grapas Rapid. Medidas: 28 x 45 x 69 mm. **La grapadora.**



C



CÓD. COLOR 164626 ● CORAL - 1 5,54€
164627 ● LAVANDA - 1 5,54€
164629 ● VERDE - 1 5,54€

GRAPADORA MINI F4 BREEZE

Minigrapadora compacta con grapas incluidas. Diseño ligero y portátil para llevarla en la mochila del colegio, en la bolsa de mano o en la del portátil. El quitagrapas integrado permite retirar las grapas. Usa grapas estándar 24/6 y 26/6. Carga superior. Capacidad: hasta 10 hojas. Presentación en blíster. Medidas: 29 x 44 x 66 mm. **La grapadora.**



D



CÓD. 75365 - 1 5,54€

GRAPADORA BUDDY

Grapadora mini fabricada en plástico con mecanismo metálico. Utiliza grapas 22-24/6 y 26/6. Capacidad de grapado desde 2 hasta 10 hojas. Se presenta con caja de 1000 grapas. 4 colores surtidos (azul, naranja, verde y violeta). Medidas: 30 x 40 x 65 mm. **La grapadora.**



E



CÓD. 46699 - 1 6,84€

GRAPADORA BAMBI

Grapadora mini ejecutiva con diseño ultradelgado. Su base y su cubierta son muy suaves al tacto. Utiliza grapa Bambi (nº 25). Capacidad de grapado desde 2 hasta 10 hojas. Incorpora extrae-grapas trasero. Se presenta en blíster con caja de 1000 grapas nº 25. Color plata/negro. Medidas: 20 x 31 x 80 mm. **La grapadora.**



F



CÓD. 02533 1 10 7,56€

GRAPADORA LILIPUT 200

Grapadora de plástico, con mecanismo metálico. Usa grapas 23/6. Incluye una caja de 1000 grapas. Colores surtidos: amarillo, azul, rojo y verde. Medidas: 21 x 35 x 92 mm. **La grapadora.**



ARTÍCULOS DE SOBREMESA



UNIDAD MÍNIMA DE VENTA



PERMITE APERTURA DE ENVASE



MEDIDAS: ANCHO X ALTO X PROFUNDIDAD

GRAPADORAS DE BOLSILLO

Petrus

A



CÓD. 171972 - 10 7,56€

GRAPADORA LILIPUT 200 RECYCLE

Grapadora fabricada con plástico reciclado para uso diario en la oficina o en casa. 100% reciclable. Grapa cerrado y clavado. Grapa hasta 12 hojas. Grapadora práctica y ergonómica. Usa grapas 23/6. Carga un peine de 50 grapas. Profundidad de grapado: 35 mm. 1 caja de 1000 grapas incluida. Medidas: 21 x 35 x 92 mm. **La grapadora.**

Petrus

B



CÓD. 171971 - 10 7,56€

GRAPADORA LILIPUT 200 WOW

Grapadora de plástico, con mecanismo metálico. Usa grapas 23/6. Incluye una caja de 1000 grapas. Colores surtidos: azul, negro, rojo y rosa. Medidas: 21 x 35 x 92 mm. **La grapadora.**

GRAPADORAS VERTICALES

Rapid

C



CÓD. COLOR 166494 ● AZUL - 1 16,66€
166495 ● NEGRO - 1 16,66€

GRAPADORA VERTICAL ULTIMATE F20

Práctica grapadora vertical de alto rendimiento con mecanismo de acero y palanca de goma ergonómica. Ideal para uso doméstico y de oficina. Fabricada con plástico ABS y mecanismo de metal. Capacidad de grapado hasta 20 hojas de 80 g/m². Carga superior. Usa grapas 24/6 y 26/6. Medidas: 124 x 63 x 33 mm. **La grapadora.**

Rexel

D



CÓD. 166501 - 1 19,27€

GRAPADORA CENTER

Grapadora de media carga diseñada para encajar perfectamente en la mano, con unos agarres acolchados para los dedos y una parte superior de goma fabricada con un acabado suave. Puede mantenerse en vertical en el escritorio o en horizontal. Carga superior. Grapado cerrado, abierto y clavado. Grapa de 2 a 20 hojas con grapas nº 56 (26/6) y de 20 a 25 hojas con grapas nº 16 (24/6). Medidas: 56 x 72 x 188 mm. **La grapadora.**

GRAPADORAS DE SOBREMESA

Q-CONNECT®

E



CÓD. REF. 73962 KF15933 - 1 4,81€



Rapid

F



CÓD. COLOR 166496 ● AZUL - 1 7,49€
166497 ● NEGRO - 1 7,49€

GRAPADORA MINI F5

Grapadora elegante, portátil y fácil de usar, con resistente armazón de acero. Carga superior. Extragrapado integrado. Ideal para uso doméstico y escolar o universitario. Medidas: 28 x 40 x 95 mm. **La grapadora.**



GRAPADORAS DE SOBREMESA

Q-CONNECT®

A



CÓD. REF.
43276 KF00991 - 1 7,78€

GRAPADORA DE PLÁSTICO

Grapadora de plástico gris y verde con mecanismo metálico. Usa grapas nº 10. Superficie verde de caucho antideslizante. Con extragrapas trasero. Medidas: 24 x 45 x 105 mm. **La grapadora.**

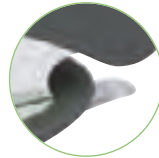

lider papel B

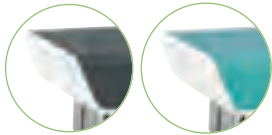

CÓD.	REF.	COLOR			PRECIO
11443	GR38	CORAL	-	1	6,92€
11444	GR39	GRIS	-	1	6,92€
11446	GR40	TURQUESA	-	1	6,92€
52315	GR33	SURTIDOS	1	12	7,67€



GRAPADORA DE PLÁSTICO

Grapadora fabricada en plástico con mecanismo metálico. Usa grapas 26/6. Incluye una caja de 1 000 grapas y un extragrapas. Colores surtidos: coral, gris y turquesa. Medidas: 35 x 65 x 130 mm. **La grapadora.**

Q-CONNECT®

D



CÓD. REF.
25511 KF01057 - 1 9,99€

GRAPADORA DE PLÁSTICO

Grapadora ABS negra con mecanismo metálico. Usa grapas nº 24/6 y 26/6. Medidas: 37 x 55 x 162 mm. **La grapadora.**



Q-CONNECT®

F



CÓD. REF.
25513 KF01231 - 1 13,64€

GRAPADORA METÁLICA

Grapadora metálica negra. Grapa hasta 20 hojas de papel de 80 g/m². Carga superior. Usa grapas nº 24/6 y 26/6. Extragrapas incluido. Medidas: 37 x 59 x 165 mm. **La grapadora.**



Q-CONNECT®

C



CÓD.	REF.	COLOR			PRECIO
31631	KF02151	AZUL	-	1	5,08€
25510	KF01056	NEGRO	-	1	5,08€
31632	KF02152	ROJO	-	1	5,08€

GRAPADORA DE PLÁSTICO

Grapadora de plástico ABS con mecanismo metálico. Usa grapas nº 24/6 y 26/6. Medidas: 34 x 50 x 135 mm. **La grapadora.**

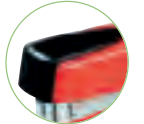
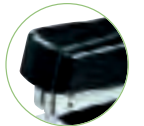
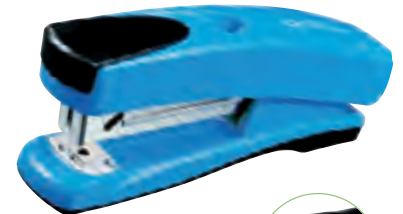

Q-CONNECT®

E



CÓD.	REF.	COLOR			PRECIO
31633	KF02149	AZUL	-	1	8,75€
25512	KF01044	NEGRO	-	1	8,75€
31634	KF02150	ROJO	-	1	8,75€

GRAPADORA METÁLICA

Grapadora metálica. Grapa hasta 20 hojas de papel de 80 g/m². Recarga superior. Usa grapas nº 24/6 y 26/6. Medidas: 35 x 54 x 139 mm. **La grapadora.**



Rapid® G



CÓD.
155857 - 1 8,59€

GRAPADORA F6

Resistente grapadora fácil de usar con mecanismo de metal. Combina con el taladro EC20. Clava y fija. Capacidad para grapar hasta 20 hojas. Recarga superior. Tipo de grapas 24/6 y 26/6 mm. Medidas: 62 x 40 x 126 mm. **La grapadora.**



UNIDAD MÍNIMA DE VENTA



PERMITE APERTURA DE ENVASE



MEDIDAS: ANCHO X ALTO X PROFUNDIDAD

ARTÍCULOS DE SOBREMESA



Rexel

A



CÓD.	COLOR		
166503	● AZUL	- 1	7,56€
166504	● NEGRO	- 1	7,56€



GRAPADORA METEOR

Grapadora metálica compacta de construcción sólida. Carga superior. Grapado cerrado, abierto y clavado. Grapa hasta 15 hojas con grapas Rexel nº 56 (26/6) o hasta 20 hojas con grapas nº 16 (24/6). Medidas: 38 x 58 x 135 mm. **La grapadora.**

Q-CONNECT®

B



CÓD.	REF.		
47487	KF11064	- 1	3,45€



GRAPADORA DE PLÁSTICO

Grapadora de plástico azul, con mecanismo metálico. Carga superior. Usa grapas 22/6 y 24/6. Capacidad de grapado: 25 hojas. Medidas: 30 x 55 x 120 mm. **La grapadora.**

Petrus

C



CÓD.	COLOR		
154027	● AZUL	- 1	15,35€
154028	● NEGRO	- 1	15,35€
154026	● ROJO	- 1	15,35€



GRAPADORA 210

Grapadora pequeña de oficina. Estructura de metal con carcasa de plástico. Grapa hasta 25 hojas de 80 g/m². Grapado preciso y sin esfuerzo con tecnología de impacto directo. Usa grapas 22/6, 24/6 y 26/6 mm. Extragrapadas integrado. Grapado abierto y cerrado. Carga superior. Medidas: 34 x 55 x 122 mm. **La grapadora.**

Petrus

D



CÓD.	COLOR		
171974	● AZUL	- 1	13,04€
171976	● NEGRO	- 1	13,04€
171973	● ROJO	- 1	13,04€
171975	● VERDE	- 1	13,04€



GRAPADORA 210 RECYCLE

Fabricada con un 96% de plástico reciclado. 100% reciclable. Grapa hasta 25 hojas de papel. Quitagrapas integrado. El yunque giratorio permite el grapado abierto y cerrado, la apertura de 180° permite la función de clavado. Para grapas 22/6, 24/6 y 26/6. Profundidad de grapado 35 mm. Carga superior. Medidas: 35 x 121 x 51 mm. **La grapadora.**

Rapid

E



CÓD.		
155860	- 1	18,10€



GRAPADORA FM12

Grapadora robusta completamente de metal, con refuerzo superior y base de caucho, ergonómica y precisa. Modo de clavado y fijado. Ideal para uso doméstico y de oficina. Usa grapas 24/6 y 26/6. Carga superior. Capacidad para grapar 25 hojas. Color negro. Medidas: 43 x 56 x 138 mm. **La grapadora.**

Rapid

F



CÓD.		
166489	- 1	23,38€



GRAPADORA FASHION ECO

Grapadora fabricada con un 74% de plástico reciclado posconsumo y tiene un embalaje de cartón 100% reciclado sin plástico y con impresión ecológica a base de soja. También incorpora la tecnología patentada SuperFlatClinch que reduce la cantidad de papel en un 40%, lo que te permite colocar más papel en tus archivadores y bandejas de sobremesa. Diseñada para grapar hasta 25 hojas de papel. Usa grapas 24/6 y 26/6. Carga superior. 5 años de garantía si se utilizan grapas Rapid. Medidas: 40 x 60 x 133 mm. **La grapadora.**



GRAPADORAS DE SOBREMESA

Q-CONNECT®

A



CÓD.	REF.			
43278	KF00993	-	1	19,71€

GRAPADORA DE PLÁSTICO

Grapadora de plástico con atractivos colores verde y gris y mecanismo metálico. Carga superior. Con capacidad de grapado de hasta 30 hojas de 80 g/m². Usa grapas 22/6, 24/6 y 26/6. Superficie verde de caucho antideslizante. Medidas: 43 x 62 x 142 mm. **La grapadora.**

Q-CONNECT®

B



CÓD.	REF.			
43277	KF00992	-	1	17,39€

GRAPADORA DE PLÁSTICO

Grapadora de plástico verde y gris con mecanismo metálico. Carga superior. Capacidad de grapado de hasta 30 hojas de papel de 80 g/m². Usa grapas de 22/6, 24/6 y 26/6. Grapado cerrado plano. Superficie verde de caucho antideslizante. Medidas: 43 x 68 x 147 mm. **La grapadora.**



Petrus

C



CÓD.	COLOR			
169302	● AZUL	-	1	17,00€
155856	● NEGRO	-	1	17,00€
169301	● ROJO	-	1	17,00€



GRAPADORA 235

Grapadora para uso habitual en la oficina. La tecnología de impacto directo patentada garantiza siempre un grapado perfecto. Grapa hasta 30 hojas de papel de 80 g/m². Extrae grapas integrado. La abertura de 180° permite la función clavadora. Usa grapas 22/6, 24/6 y 26/6. 3 años de garantía usando grapas Petrus. Medidas: 42 x 80 x 133 mm. **La grapadora.**

Rapid

D

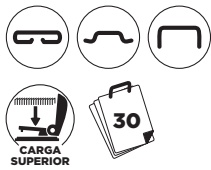

CÓD.	COLOR			
89389	● AZUL	-	1	12,50€
155858	● NEGRO	-	1	12,50€



Rapid

E



CÓD.	COLOR			
169304	● AZUL	-	1	26,15€
155859	● NEGRO	-	1	26,15€



GRAPADORA F16

Grapadora con mecanismo de acero, plástico ABS de gran calidad y caucho TPE. Diseño moderno y ergonómico. Ideal para uso doméstico y de oficina. Usa grapas 24/6 y 26/6 mm. Capacidad para grapar hasta 30 hojas. Recarga superior. Medidas: 47 x 67 x 142 mm. **La grapadora.**

GRAPADORA F30

Grapadora ergonómica con tecnología de grapado plano y resistente estructura de acero para grapar con la máxima precisión. La función de grapado plano reduce el grosor de los documentos grapados en un 30%. Ideal para uso doméstico y de oficina. Usa grapas 24/6 y 26/6 mm. Capacidad para grapar hasta 30 hojas. Carga superior. Medidas: 46 x 79 x 148 mm. **La grapadora.**

Rapid

F



CÓD.				
159864	-	1		39,57€

GRAPADORA RAPID S030C

Grapa sin esfuerzo. Puede ser presionada desde cualquier punto de su tapa y grapar sin esfuerzo tanto sobre la mesa como en la mano. La tecnología SuperFlatCinch patentada reduce el volumen de papel apilado en un 40%. Grapa hasta 30 hojas de 80 g/m². Carga superior para una fácil recarga. Para grapas Rapid Omnipress 30. Medidas: 39 x 69 x 134 mm. **La grapadora.**

Rapid

G

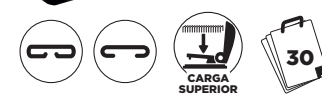

CÓD.				
166498	-	1		27,66€

GRAPADORA S17 FULLSTRIP

Grapadora de cargador mediano que grapa hasta 30 hojas de papel de 80 g/m². Con tecnología SuperFlatCinch que reduce el volumen de papel apilado. Tiene interior metálico y base recubierta de goma. Carga superior. Grapado plano y cerrado. Medidas: 35 x 60 x 168 mm. **La grapadora.**

Rapid

H



CÓD.				
166499	-	1		23,64€

GRAPADORA S27 FULLSTRIP

Grapadora de cargador mediano que grapa hasta 30 hojas de papel de 80 g/m². Con tecnología SuperFlatCinch que reduce el volumen de papel apilado. Tiene interior metálico y base recubierta de goma. Carga superior. Grapado plano y cerrado. Medidas: 34 x 59 x 130 mm. **La grapadora.**

Petrus



A



CÓD.	COLOR		
39346	● AZUL	- 1	20,84€
169303	● GRIS	- 1	20,84€
157618	● NEGRO	- 1	20,84€
157619	● ROJO	- 1	20,84€

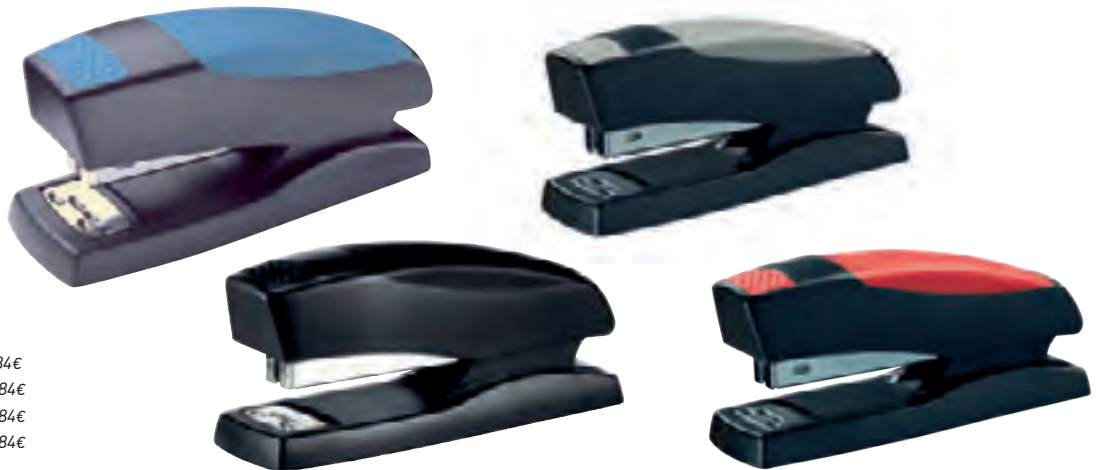

GRAPADORA 435 GOLF

Grapadora fiable para uso cotidiano en la oficina. La tecnología de impacto directo patentada garantiza siempre un grapado perfecto. Grapado cerrado, abierto y clavado. Grapa hasta 30 hojas de papel de 80 g/m². La apertura de 180° permite la función clavadora. Carga superior. Usa grapas Petrus. Medidas: 43 x 69 x 144 mm. **La grapadora.**

Petrus

B



CÓD.	COLOR		
154030	● AZUL	- 1	29,62€
154031	● NEGRO	- 1	29,62€



GRAPADORA 236

Grapa hasta 30 hojas de papel de 80 g/m², para usar con grapas Petrus 22/6, 24/6 y 26/6. Grapado preciso y sin esfuerzo gracias a la tecnología de impacto directo, uso cotidiano en la oficina. Ahorra hasta un 30 % de espacio de archivo gracias a la innovadora tecnología de grapado plano, la apertura de 180° permite la función de clavado. 10 años de garantía usando grapas Rapid. Carga superior, apertura de 180°. Medidas: 41 x 65 x 146 mm. **La grapadora.**

Petrus

C



CÓD.			
27427		- 1	33,84€



GRAPADORA 2002-P

Resistente grapadora de metal para uso cotidiano. Robusta y fiable. La tecnología de impacto directo patentada, así como la utilización de grapas Petrus 22/6-24/6-26/6 o 22/8-24/8-26/8 garantizan siempre un grapado perfecto. Con base plástica antideslizante. Preparada para uso intensivo. Con cargador superior doble guía antiatascos. Color negro. Medidas: 42 x 65 x 176 mm. **La grapadora.**

Petrus



D



CÓD.	COLOR		
52380	● AZUL	- 1	27,54€
156106	○ BLANCO	- 1	27,54€
52379	● FUCSIA	- 1	27,54€
63057	● MORADO	- 1	27,54€
156108	● NEGRO	- 1	27,54€
N 171977	● ROJO*	- 1	27,54€
63056	● TURQUESA	- 1	27,54€
52382	● VERDE	- 1	27,54€

* En blíster.

GRAPADORA WOW 635

Resistente grapadora de metal para uso cotidiano. Robusta y fiable. La tecnología de impacto directo patentada, así como la utilización de grapas Petrus 22/6, 24/6 o 26/6 garantizan siempre un grapado perfecto. Colores metalizados. Extragrapas integrado en la base. Capacidad: 30 hojas. Carga superior. Medidas: 42 x 60 x 147 mm. **La grapadora.**



GAMA WOW

LUCE LOS AUTÉNTICOS COLORES WOW



Tecnología de impacto directo patentada que garantiza un grapado perfecto y sin esfuerzo cuando se usan grapas PETRUS.



Zona de sujeción patentada y punzones afiladísimos para perforar con el mínimo esfuerzo.



Tienes un montón de productos más de la gama WOW bajo la marca Leitz, míralos en www.leitz.com.

La gama de grapadoras y taladros WOW de Petrus ahora en nuevos y brillantes colores. Ergonómicamente diseñados para utilizar con la mano o sobre la mesa y con unos acabados impecables. Calidad, precisión y fiabilidad en un diseño y colores brillantes que reflejarán tu forma de ser.

www.petrus.es

Petrus

Petrus A

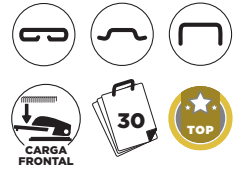

CÓD.	COLOR	📦	📦	€
24636	● AZUL	-	1	37,44€
24637	● GRIS	-	1	37,44€
24634	● NEGRO	-	1	37,44€
24635	● ROJO	-	1	37,44€

GRAPADORA 226

Metálica. Con capacidad de carga de 70 grapas nº 22/6 y 24/6. Con base plástica antideslizante. Con cargador frontal doble guía antiatascos. Incorpora el grapado PGT (Paper Grip Tecnología) para un grapado siempre perfecto. Medidas: 55 x 76 x 125 mm. **La grapadora.**

Petrus B



CÓD.	📦	📦	€
02532	-	1	48,45€

GRAPADORA 226C

Metálica cromada. Con capacidad de carga de 70 grapas nº 22/6 y 24/6. Con base plástica antideslizante. Con cargador doble guía antiatascos. Carga frontal. Incorpora el grapado PGT (Paper Grip Tecnología) para un grapado siempre perfecto. Medidas: 55 x 76 x 125 mm. **La grapadora.**

Petrus C



CÓD.	COLOR	📦	📦	€
74344	● AZUL	-	1	37,44€
74343	● ROSA	-	1	37,44€

GRAPADORA PETRUS 226 RETRO

Grapadora completamente metálica en edición Retro con novedosos colores. Con capacidad de carga de 70 grapas nº 22/6 y 24/6. Con base plástica antideslizante. Con cargador doble guía antiatascos. Carga frontal. Incorpora el grapado PGT (Paper Grip Tecnología) para un grapado siempre perfecto. Medidas: 55 x 76 x 125 mm. **La grapadora.**

Petrus D



CÓD.	COLOR	📦	📦	€
154080	● AZUL	-	1	37,44€
154081	● FUCSIA	-	1	37,44€
171978	● ROJO	-	1	37,44€
154083	● TURQUESA	-	1	37,44€
154084	● VERDE	-	1	37,44€
154085	● VIOLETA	-	1	37,44€

GRAPADORA 226 CLASSIC WOW

Grapadora completamente metálica. Capacidad de hasta 30 hojas. Capacidad de carga de 70 grapas nº 22/6-24/6. Apertura frontal automática antibloqueo. Cargador doble guía. Con nueva tecnología DIT para un grapado siempre perfecto. Cubeta base plástica antideslizante. Grapado abierto, cerrado y clavado. Garantía 10 años. Medidas: 55 x 76 x 125 mm. **La grapadora.**

Petrus E



CÓD.	📦	📦	€
02530	-	1	56,21€

GRAPADORA 230C

Metálica cromada. Clásica y robusta. Con capacidad de carga de 70 grapas nº 22/6 y 24/6. Con base plástica antideslizante. Con cargador doble guía antiatascos. Carga frontal. Incorpora el grapado PGT (Paper Grip Tecnología) para un grapado siempre perfecto. Medidas: 55 x 76 x 125 mm. **La grapadora.**

Petrus F



CÓD.	COLOR	📦	📦	€
27425	● AZUL	-	1	36,14€
02531	● CROMADO	-	1	36,14€
27426	● GRIS	-	1	36,14€
27423	● NEGRO	-	1	36,14€
27424	● ROJO	-	1	36,14€

GRAPADORA 2001

Metálica cromada. Carga 2 peines (100 grapas) nº 22/6, 24/6 y 26/6. Con base plástica antideslizante. Con cargador frontal doble guía antiatascos. Incorpora el grapado PGT (Paper Grip Tecnología) para un grapado siempre perfecto. Medidas: 50 x 70 x 150 mm. **La grapadora.**



ReXel **A**



CÓD. **92003** - 1 61,39€

GRAPADORA ANTIATASCO ÓPTIMA 40

Mecanismo exclusivo que supone hasta un 50% menos de esfuerzo del que requieren las grapadoras tradicionales, independientemente del número de hojas. Sistema de grapado en plano. Sistema de carga frontal. Recubrimiento de caucho suave en el brazo y en la base. Capacidad de hasta 40 hojas. Usa grapas 22/6 y 24/6. Incluye una caja de 1000 grapas. Garantía de 5 años. Color gris/naranja. Medidas: 37 x 80 x 187 mm. **La grapadora.**

ReXel **B**



CÓD. **166506** - 1 39,50€

GRAPADORA OPTIMA 40 COMPACT

Grapadora de alto rendimiento que ofrece más potencia para un 50% menos de esfuerzo. Diseñada para grapar hasta 40 hojas de papel de 80 g/m². Es compatible con las grapas Rexel Optima 26/6. Cuenta con un grapado plano para reducir el tamaño de las pilas de papel. Diseño compacto y agarre suave ideal para su uso. Carga superior. Medidas: 43 x 122 x 164 mm. **La grapadora.**

Rapid

C



CÓD. **166500** - 1 36,93€

GRAPADORA SUPREME S50

Grapadora de plástico con capacidad de grapado para 50 hojas. Usa grapas 24/6-8+ y 26/6-8+. Con tecnología SuperFlatClinch patentada, reduce el volumen de papel apilado en un 40%. Diseño único para poder grapar sobre la mesa o bien en la mano. Medidas: 34 x 62 x 130 mm. **La grapadora.**

Rapid

D



CÓD. **79442** - 1 51,01€

GRAPADORA S060 FULL STRIP RAPID

Grapadora fullstrip de plástico ABS y metal. Equipada con tecnología Omnipress®: puede ser presionada desde cualquier punto de su tapa y grapar sin esfuerzo. Tecnología SuperFlatClinch que reduce el volumen de papel apilado en un 40%. Usa grapas 24/6-8+, 26/6-8+. Grapado de hasta 60 hojas de papel 80 g/m². Carga superior (200 grapas). Color negro/rojo. Garantía 5 años. Medidas: 39 x 72 x 173 mm. **La grapadora.**

El Casco

E

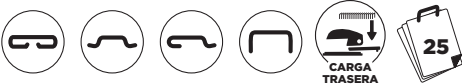

CÓD. **02517** - 1 65,33€

GRAPADORA M-1

Fabricada en acero pintado. Carga 50 grapas. Usa grapas nº 22/6 y 24/6. Capacidad de grapado: 25 hojas. Carga trasera. Profundidad de entrada de papel: 50 mm. Fácilmente desmontable, con tornillo antiatasco. Color gris. Medidas: 51 x 95 x 115 mm. **La grapadora.**

El Casco

F

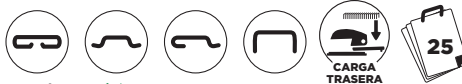

CÓD. **02496** - 1 142,25€

GRAPADORA M-5

Fabricada en acero cromado. Carga 50 grapas. Usa grapas nº 22/6 y 24/6. Capacidad de grapado: 25 hojas. Carga trasera. Profundidad de entrada de papel: 50 mm. Fácilmente desmontable, con tornillo antiatasco. Color cromado. Medidas: 51 x 95 x 115 mm. **La grapadora.**



A



B

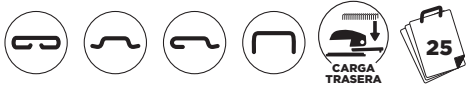

cód. 02513 - 1 79,62€

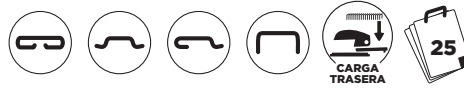

cód. 02498 - 1 169,50€

GRAPADORA M-10

Fabricada en acero pintado. Carga 100 grapas. Usa grapas nº 22/6 y 24/6. Capacidad de grapado: 25 hojas. Profundidad de grapado: 80 mm. Carga trasera. Dispone de tornillo antiatascos. Color gris. Medidas: 57 x 95 x 132 mm. **La grapadora.**

GRAPADORA M-15

Fabricada en acero cromado. Carga 100 grapas. Usa grapas nº 22/6 y 24/6. Capacidad de grapado: 25 hojas. Carga trasera. Profundidad de grapado: 80 mm. Dispone de tornillo antiatasco. Color cromado. Medidas: 57 x 95 x 132 mm. **La grapadora.**

GRAPADORAS DE TENAZA

Q-CONNECT®

C

169394



153557



TACTO SUAVE

152580



52314



CÓD.	REF.	CAPACIDAD GRAPADO	GRAPAS	CAPACIDAD CARGA	LONGITUD DEL GRAPADO	MEDIDAS	📦	📦
153557	KF22340	12 HOJAS	10	50 GRAPAS	2,7 cm	51 x 17 x 108 mm	- 1	8,38€
N 169394	KF17180	15 HOJAS	21/4	100 GRAPAS	2,7 cm	153 x 73 x 18 mm	- 1	7,15€
152580	KF14867	25 HOJAS	24/6-26/6	100 GRAPAS	4 cm	25 x 75 x 175 mm	- 1	12,71€
52314	KF15021	40 HOJAS	24/6-24/8-26/6-26/8	100 GRAPAS	5,5 cm	22 x 90 x 174 mm	- 1	16,50€

GRAPADORA

Grapadora de tenaza metalizada de alta calidad y resistencia. Carga trasera. Grapado plano. **La grapadora.**

Petrus

D



INCLUYE CAJA DE GRAPAS PETRUS Nº 202



cód. 09127 - 1 14,55€

GRAPADORA 205

Minitenaza metálica. Usa grapas nº 202. Color rojo y negro. Medidas: 12 x 55 x 100 mm. **La grapadora.**

Rapid

E



cód. 155866 - 1 16,71€



GRAPADORA E10

Grapadora de tenaza fabricada en metal con parte superior de plástico ABS. Función de retorno del alimentador de grapas automático para una carga fácil. Ideal para uso doméstico y de oficina. Usa grapas nº 10. Carga superior. Capacidad de grapado de 15 hojas. Color combinado cromado/negro. Medidas: 74 x 20 x 158 mm. **La grapadora.**



GRAPADORAS DE TENAZA

Rapid

A



CÓD. **166530** - 1 31,96€

GRAPADORA SUPREME S51

Grapadora de tenaza ergonómica construida totalmente en acero, con tratamiento de pintura en polvo pulverizada. Práctica para uso doméstico, escolar y de oficina. Capacidad de grapado de 15 hojas. Usa grapas 21/4 cromada. Carga posterior. Medidas: 15 x 75 x 154 mm. **La grapadora.**



Rapid

B



CÓD. **166528** - 1 26,39€

GRAPADORA ECO

Grapadora de plástico reciclado posconsumo 100 %. El embalaje de cartón reciclado está impreso con tinta de soja sin derivados del petróleo y encolado con adhesivo al agua. Capacidad de grapado de 20 hojas. Carga superior. Usa grapas 24/6 y 26/6. Garantía de 5 años si se utilizan grapas Rapid. Medidas: 35 x 72 x 175 mm. **La grapadora.**



Petrus

C



CÓD. **07957** - 1 72,51€

GRAPADORA 224

Tenaza metálica cromada, ligera y suave. Usa grapas nº 22/6, 24/6 y 26/6. Ergonómica, con apertura frontal automática. Color cromado. Medidas: 20 x 77 x 150 mm. **La grapadora.**



Rexel

D



CÓD. **166532** - 1 33,89€

GRAPADORA SQUALE 56

Grapadora metálica, duradera y resistente. Capacidad de grapado hasta 25 hojas de papel de 80 g/m². Cuenta con una sujeción de plástico suave y una forma ergonómica que se adapta perfectamente a la mano para un grapado cómodo. Compatible con las grapas Rexel nº 56 (26/6mm) y nº 16 (24/6mm). Carga superior. Medidas: 40 x 90 x 220 mm. **La grapadora.**



El Casco

E



CÓD. **17873** - 1 129,41€

GRAPADORA M-83

Grapadora de tenaza en acero con acabado níquelado. Usa grapas del nº 23. Grapa hasta 25 hojas. Incluye caja de grapas. Medidas: 38 x 12 x 185 mm. **La grapadora.**



El Casco

F



CÓD. **158047** - 1 37,65€

GRAPADORA M-88

Grapadora metálica extra. Grapa hasta 30 hojas. Capacidad para 150 grapas. Profundidad entrada del papel de 55 mms. Grapa 22 (24/6). Medidas: 33 x 86 x 157 mm. **La grapadora.**



UNIDAD MÍNIMA DE VENTA



PERMITE APERTURA DE ENVASE



MEDIDAS: ANCHO X ALTO X PROFUNDIDAD

ARTÍCULOS DE SOBREMESA



GRAPADORAS DE TENAZA

Petrus **A**



CARGA TRASERA

CÓD.

166531 - 1 53,69€

GRAPADORA 222

Grapadora de tenaza de gran capacidad y alta calidad. Diseño ergonómico. Ideal para uso en oficinas y en tiendas. Capacidad de grapado de hasta 40 hojas de 80 g/m². Carga posterior, yunque ajustable para grapar y clavar. Usa grapas 22/6-8 y 24/6-8. 3 años de garantía. Medidas: 190 x 26 x 77 mm. **La grapadora.**



ReXel **B**



CARGA TRASERA

CÓD.

166529 - 1 29,97€

GRAPADORA 56

Grapadora metálica de tenaza que puede grapar o sujetar temporalmente hasta 40 hojas de papel. Elegante, suave y con agarre ergonómico, se adapta perfectamente a la mano para un grapado cómodo. Usa grapas 24/8 o 26/8. Carga trasera. Medidas: 25 x 88 x 180 mm. **La grapadora.**



Rapid **C**



CARGA TRASERA



CÓD.

52704 - 1 46,22€

GRAPADORA K1

Grapadora de tenaza en acero. Usa grapas 24/6, 24/8, 26/6 y 26/8. Carga trasera. Color plata. Medidas: 25 x 85 x 182 mm. **La grapadora.**



GRAPADORAS PROFESIONALES DE BRAZO LARGO

Q-CONNECT **D**



CARGA FRONTAL



CÓD. REF.

156136 KF02292 - 1 20,83€

GRAPADORA DE BRAZO LARGO

Grapadora metálica de brazo largo ideal para grapar hojas de grandes dimensiones (hasta formatos DIN A2) y centros de página. Posee una guía calibrada que permite ajustar el papel. Carga frontal. Usa grapas 24/6 y 26/6. Color negro. Medidas: 45 x 60 x 390 mm. **La grapadora.**



Rapid **E**



CARGA SUPERIOR



CÓD.

166488 - 1 37,94€

GRAPADORA E15

Grapadora de largo alcance con función de grapado central. Incluye modo clavado. Ideal para servicios postales, imprentas y agencias de publicidad. Capacidad de grapado 20 hojas. Usa grapas 24/6 y 26/6. Carga superior. 1 año de garantía si se utilizan grapas Rapid. Medidas: 53 x 68 x 390 mm. **La grapadora.**



Rapid **F**



CÓD.

155862 - 1 129,18€

GRAPADORA HD12

Potente grapadora ideal para cualquier entorno de trabajo que genere grandes pilas de papel. Capacidad de grapado de 40 hojas. Carga frontal. Utiliza grapas 24/6-8+. Color negro. Medidas: 57 x 93 x 415 mm. **La grapadora.**



ReXel

A



CÓD. 166505 - 1 74,94€

GRAPADORA ODYSSEY

Grapadora ideal para grandes volúmenes, puede grapar hasta 60 hojas de papel con un solo tamaño de grapa. Utiliza la tecnología de baja fuerza para ofrecer más potencia con hasta un 30% menos de esfuerzo que las grapadoras tradicionales. Compatible con las grapas Odyssey. Carga superior. Contiene un paquete de 400 grapas Odyssey. Medidas: 48 x 77 x 235 mm. **La grapadora.**

Rapid

B



CÓD. 155864 - 1 65,45€

GRAPADORA HD70

Grapadora ligera y compacta, de carga superior. Ideal para uso cotidiano en casa y en la oficina. Usa grapas 23/8 y 9/8-10. Capacidad de grapado: 70 hojas. Mecanismo de ajuste del papel para un grapado preciso. Color combinado plata/naranja. Medidas: 75 x 95 x 267 mm. **La grapadora.**

ReXel

C



CÓD. 75368 - 1 105,52€

GRAPADORA OPTIMA 70

Grapadora de uso intensivo con mecanismo metálico y palanca de plástico. Para grapar con más potencia y sin esfuerzo grandes volúmenes. Acabado de grapado plano que ahorra el espacio de archivo hasta en un 30%. Usa grapas Optima 70, Heavy Duty (cód. 77471). Grapado de hasta 70 hojas. Incluye una caja de 500 grapas. Color combinado: gris, naranja y negro. Medidas: 50 x 150 x 240 mm. **La grapadora.**

Rapid

D



CÓD. 155861 - 1 124,13€

GRAPADORA HD 110

Robusta grapadora de carga frontal, con mecanismo de palanca para una gran capacidad de grapado. Ideal para servicios postales y oficinas. Capacidad de grapado de 110 hojas. Utiliza grapas 23/8-15 y 9/8-14. Color plata/naranja. Medidas: 100 x 154 x 325 mm. **La grapadora.**

Rapid

E



CÓD. 155865 - 1 141,01€

GRAPADORA HD9

Grapadora de metal. Carga trasera con varilla de mantenimiento. Tope de papel ajustable. Ideal para servicios postales y oficinas. Usa grapas número 9/8-14. Capacidad de grapado: 110 hojas. Color negro. Medidas: 83 x 160 x 273 mm. **La grapadora.**

ReXel

F



CÓD. 166502 - 1 172,87€

GRAPADORA MERCURY HEAVY DUTY 120

Grapadora de alta calidad diseñada para grapar de 20 a 120 hojas con un solo tamaño de grapa. Cuenta con mecanismo de liberación de atascos. Compatible con las grapas Rexel Mercury. Incluye 400 grapas. Capacidad de grapado de hasta 120 hojas. 5 años de garantía si utiliza grapas Rexel Mercury. Medidas: 126 x 204 x 393 mm. **La grapadora.**



UNIDAD MÍNIMA DE VENTA



PERMITE APERTURA DE ENVASE



MEDIDAS: ANCHO X ALTO X PROFUNDIDAD

Q-CONNECT®

A



CÓD. REF.
156137 KF02293 - 1 65,42€

GRAPADORA DE GRAN CAPACIDAD

Grapadora metálica de gran capacidad. Grapa hasta 150 hojas. Carga trasera. Profundidad de entrada de papel ajustable de 10 - 70 mm. Utiliza grapas 923 (8/14 mm). Color negro. Medidas: 183 x 67 x 280 mm. **La grapadora.**

Rapid®

B



CÓD.
166493 - 1 463,18€

GRAPADORA DUAX

Gracias a la revolucionaria tecnología patentada Duax, grapa de 20 a 170 hojas con solo una grapa. La tecnología de grapado plano permite un 30 % más de espacio de archivo. Ideal para oficinas, servicios postales e imprentas. Sólo usa grapas DUAX Rapid. 5 años de garantía si se usan grapas DUAX Rapid. Medidas: 151 x 213 x 396 mm. **La grapadora.**



Rapid®

C



CÓD.
155863 - 1 183,92€

GRAPADORA HD210

Fabricada en acero. Carga frontal. Con mecanismo de palanca para grandes pilas de papel. Ideal para servicios postales e imprentas. Grapa hasta 210 hojas. Usa grapas 23/8, 24/8, 24/9. Color combinado plata/naranja. Medidas: 117 x 210 x 387 mm. **La grapadora.**



GRAPADORAS ELÉCTRICAS

Q-CONNECT®

D



CÓD. REF.
155141 KF14521 - 1 38,25€

GRAPADORA ELÉCTRICA

Grapadora eléctrica fabricada en plástico transparente con mecanismo de colores. Ideal para uso frecuente. Diseño muy atractivo. Usa 4 pilas AA (no incluidas) o con adaptador. Usa grapas nº24/6 y 26/6. Grapa hasta 20 hojas de papel 80 g/m² con grapas de 26/6 y 15 hojas con grapas de 24/6. Carga frontal. Medidas: 52 x 77 x 131 mm. **La grapadora.**



E



CÓD. REF.
155142 KF14522 - 1 10,15€

ADAPTADOR

Adaptador de corriente para modelo de grapadora KF14521 (cód. 155141). 100-240 V. 50-60 HZ. **El adaptador.**

Petrus

F



CÓD. COLOR
79436 ● AZUL - 1 49,99€
N 171979 ● ROJO - 1 49,99€

GRAPADORA ELÉCTRICA WOW E-310

Fácil de usar con una sola mano, ideal para uso frecuente. Diseño muy atractivo. Alimentada con pilas, para que sea totalmente portátil. Usa grapas nº 10. Grapa hasta 10 hojas de papel 80 g/m². Carga delantera (100 grapas). Colores metalizados llamativos y modernos. Medidas: 44 x 71 x 153 mm. **La grapadora.**



Rapid

A



cód. **166491** - 1 52,90€



GRAPADORA ELÉCTRICA 10BX

Grapadora eléctrica compacta y portátil, alimentada por pilas, para uso en el escritorio, en la recepción o en el hogar. Grapado higiénico gracias al uso sin contacto. Capacidad de grapado: 10 hojas. Usa grapas 24/6 y 26/6. Carga frontal. Color azul. Medidas: 55 x 74 x 155 mm. **La grapadora.**

Rapid

B



cód. **166492** - 1 82,78€



GRAPADORA ELÉCTRICA CON CABLE 20EX

Grapadora eléctrica compacta y portátil, alimentada con corriente con adaptador eléctrico (incluido). Fácil de utilizar con una sola mano. Carga frontal. Conveniente para uso de sobremesa o móvil. Grapado higiénico gracias al uso sin contacto. Capacidad de grapado 20 hojas. Usa grapas 24/6 y 26/6. Profundidad de grapado: 10 mm. 2 años de garantía si se utilizan grapas Rapid. Color negro. Medidas: 55 x 74 x 155 mm. **La grapadora.**

Rapid

C



cód. **75369** - 1 108,54€



GRAPADORA ELÉCTRICA OPTIMA GripE

Grapadora eléctrica que permite grapar sin esfuerzo hasta 20 hojas de papel a la vez (80 g/m²). Puede controlarse manualmente (empujando la tapa frontal) o de forma automática. Alimentación dual mediante adaptador (incluido) o 4 pilas AA (no incluidas). Se suministra con una caja de 1000 grapas Optima 56. Medidas: 59 x 77 x 176 mm. **La grapadora.**

Rapid

D



cód. **171980** - 1 757,95€

GRAPADORA ELÉCTRICA PRO 90EC

Permite grapar a alta velocidad y sin esfuerzo hasta 50 hojas de papel a la vez (80 g/m²), ahorrando tiempo en el trabajo. Grapadora Fullstrip de alta capacidad, totalmente automática e ideal para un uso intensivo en oficinas o entornos industriales. Grapa 3 veces más rápido que la grapadora eléctrica Rapid 5050e y ajusta automáticamente la fuerza de grapado. La profundidad de inserción del papel ajustable. Profundidad máxima de grapado 60 mm. Luz LED indicadora de grapas bajas que parpadea cuando se están agotando. Carga frontal. Grapado sin atascos con grapas Rapid nº 66 o nº 44. Grapado higiénico gracias al uso sin contacto. Ventosas de goma en la base que garantizan una mayor estabilidad. Funciona con un adaptador de corriente (incluido). Se suministra con una caja de 630 grapas del nº 66/7. Medidas: 113 x 118 x 245 mm. **La grapadora.**



ARTÍCULOS DE SOBREMESA



UNIDAD MÍNIMA DE VENTA



PERMITE APERTURA DE ENVASE



MEDIDAS: ANCHO X ALTO X PROFUNDIDAD

Rapid

A



CÓD. **171981** - 1 1.314,12€

GRAPADORA ELÉCTRICA 5050E

Grapadora eléctrica con carga de cartucho. La tecnología patentada de grapado con cartucho permite grapar 5000 veces sin tener que volver a cargar. Diseñada para 500 000 operaciones de grapado. Grapa hasta 50 hojas. Grapado plano. Profundidad de grapado ajustable de hasta 50 mm. Extremadamente silenciosa y baja vibración. Funciona con un adaptador de corriente (incluido). Medidas: 105 x 158 x 243 mm. **La grapadora.**

Rapid

B



CÓD. **75370** - 1 478,81€

GRAPADORA ELÉCTRICA OPTIMA 60E

Grapadora eléctrica que proporciona un grapado potente y sin complicaciones. Grapa sin esfuerzo hasta 60 hojas de papel de una sola vez (80 g/m²). Es totalmente automática y garantiza un grapado higiénico gracias a su funcionamiento sin contacto. La profundidad de inserción del papel es ajustable de 5 a 30 mm y la guía de colocación de grapas impresa permiten una colocación flexible pero precisa de las grapas. Indicador LED de grapas bajas y garantiza un grapado sin atascos. Utiliza grapas Optima HD 70 o grapas Optima 56. Funciona con un adaptador de corriente (incluido). Se suministra con una caja de 5000 grapas Optima HD70. Medidas: 91 x 165 x 234 mm. **La grapadora.**

Rapid

C



CÓD. **171982** - 1 1.701,87€

GRAPADORA ELÉCTRICA 5080E

Grapadora eléctrica que permite grapar hasta 80 hojas. Con tecnología patentada de grapado en cartucho, este potente y eficiente dispositivo grapa hasta 5000 veces sin necesidad de recargar. Está diseñada para realizar hasta 500 000 grapados, lo que la hace perfecta para uso de gran volumen en oficinas, imprentas, escuelas y universidades. La profundidad de inserción del papel ajustable de 5 a 30 mm. Utiliza grapas Rapid nº 66, nº 44 o nº 66/7 incluida. La luz indicadora LED de grapas bajas parpadea cuando las grapas se están agotando. Funciona con un adaptador de red (incluido) y viene con 1 caja de 5000 grapas. Grapado plano. Medidas: 91 x 160 x 234 mm. **La grapadora.**





Grapado eléctrico Rapid 100% Perfecto. 0% Esfuerzo.

¿Quieres resultados de grapado perfectos en todo momento? ¡Entonces pásate a la nueva gama de grapadoras eléctricas de Rapid! Mantén la calma y el control sin esfuerzo, con la rápida y eficaz funcionalidad con una sola mano. Eso es eficacia sueca.

5 años de garantía

* al utilizar grapas Rapid



20
HOJAS

Grapadora eléctrica sin contacto Optima GripE de Rapid

Referencia	Descripción	Color
75369	Rapid Optima GripE	Blanco/Negro



60
HOJAS

Grapadora eléctrica sin contacto Optima 60E de Rapid

Referencia	Descripción	Color
75370	Rapid Optima 60E	Blanco/Negro
77471	Grapas Optima HD70 Rapid	2.500 pcs



50
HOJAS



Incluido

Grapadora eléctrica sin contacto Rapid 5050E

Referencia	Descripción	Color
171981	Rapid 5050E	Blanco/Negro
240693	Cartucho 5050E	Pack individual



50
HOJAS

Grapadora eléctrica sin contacto Pro 90EC de Rapid

Referencia	Descripción	Color
171980	Rapid Pro 90EC	Blanco/Negro
58553	Grapas Rapid nº 44/6 para 2-20 hojas	5.000 pcs.
77821	Grapas Rapid nº 66/8+ para 10-50 hojas	5.000 pcs.



80
HOJAS



Incluido

Grapadora eléctrica sin contacto Rapid 5080E

Referencia	Descripción	Color
171982	Rapid 5080E	Blanco/Negro
240694	Cartucho 5080E	Pack individual

Cartuchos disponibles también en paquetes de 3 para los modelos 5050E (20993501) y 5080E (20993701).

CLAVADORAS

Petrus

A



CÓD. 78497 - 1 91,07€

CLAVADORA 340 TOP

Clavadora ligera y potente con cuerpo de aluminio moldeado y piezas en acero. Clavado por impacto. Ideal para tejidos, piel, cartón, etc. Con ajuste de potencia. Sin retroceso y función de bloqueo. Usa grapas nº 530. Clava con una capacidad de 6 a 14 mm. Utiliza clavo de 8 a 15 mm. Carga 156 grapas y hasta 90 clavos (tipo 8). Color gris, negro y rojo. Medidas: 45 x 200 x 205 mm. **La clavadora.**

Petrus

B



CÓD. 78498 - 1 58,94€

CLAVADORA 295 TOP

Clavadora ligera y potente con cuerpo de plástico. Clavado por impacto. De gran capacidad, es ideal para el bricolaje. Con ajuste de potencia. Sin retroceso y función de bloqueo. Usa grapas nº 530. Clava con una capacidad de 6 a 14 mm. Utiliza clavo de 8 a 15 mm. Carga 156 grapas y hasta 90 clavos (tipo 8). Color negro y rojo. Medidas: 45 x 200 x 205 mm. **La clavadora.**

EXTRAEGRAPAS

Q-CONNECT®

C



CÓD. REF. 25514 KF01232 - 1 0,93€

EXTRAEGRAPAS

Fabricado en plástico y metal. Muy fácil extracción. Con cierre de seguridad. Color negro. Medidas: 55 x 25 x 35 mm. **El extraejrapas.**

Petrus

D



CÓD. 90666 - 1 3,19€

EXTRAEGRAPAS 111

Para grapas fijadas de todo tipo. Medidas: 33 x 42 x 63 mm. **El extraejrapas.**

Rexel®

E



CÓD. 150521 - 1 25,05€

EXTRAEGRAPAS SAMSON

Extraejrapas de tenaza fabricado en metal con acabado en acero inoxidable cromado. Robusto y profesional, permite extraer grapas de documentos de hasta 160 hojas, por lo que resulta ideal para uso intensivo. Garantía de 2 años. Medidas: 55 x 86 x 140 mm. **El extraejrapas.**

Rexel®

F



CÓD. 166487 - 1 4,08€

EXTRAEGRAPAS EXTRAC-IT

Extraejrapas tipo lápiz con diseño ergonómico que facilita su uso. Con imán integrado que retiene las grapas para desecharlas fácilmente. Punta de acero inoxidable. Diseño ergonómico que facilita su uso. Medidas: 15 x 53 x 180 mm. **El extraejrapas.**

Q-CONNECT®

G



CÓD. REF. 73961 KF15934 - 1 15,95€

EXTRAEGRAPAS DE TENAZA

Extraejrapas de tenaza fabricado en metal. Fuerte, cómodo y resistente, extrae grapas fácilmente sin romper el papel. Universal, es apropiado para todo tipo de grapas. Medidas: 20 x 72 x 135 mm. **El extraejrapas.**

Petrus

H



CÓD. 03302 - 1 5,55€

EXTRAEGRAPAS 110

Fabricado en plástico y metal. Fácil extracción de la grapa sin romper el papel. Medidas: 21 x 55 x 68 mm. **El extraejrapas.**



TAMAÑOS DE GRAPAS

TAMAÑO REAL

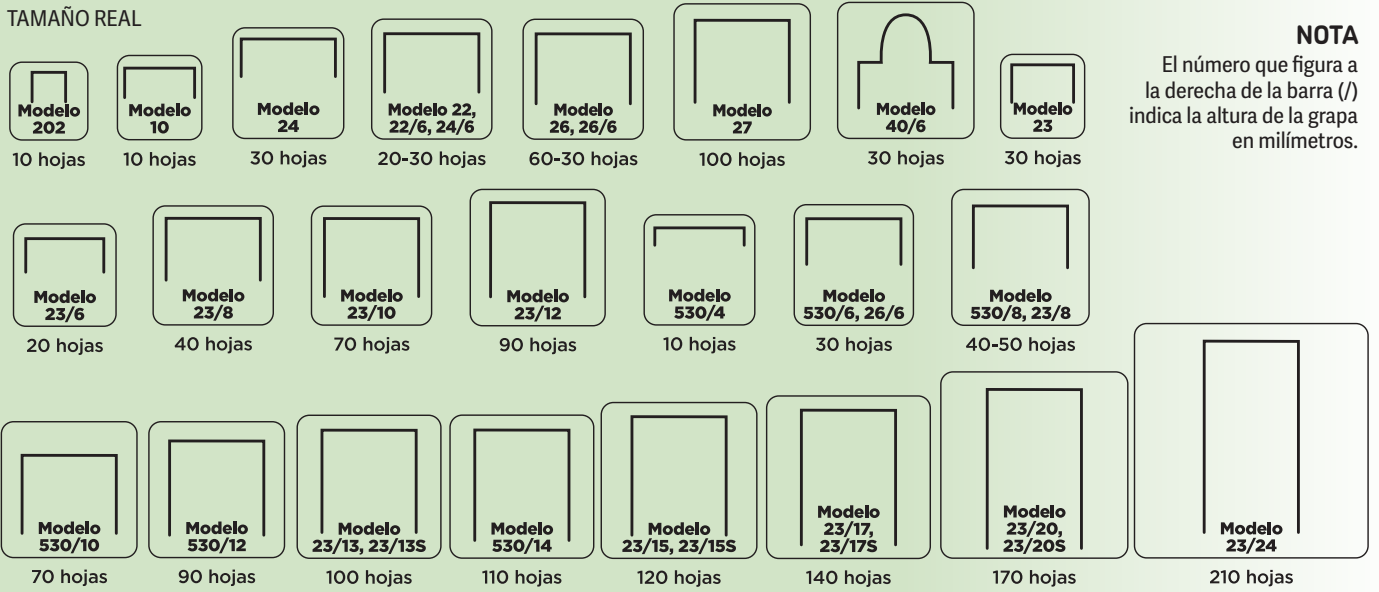

NOTA

El número que figura a la derecha de la barra (/) indica la altura de la grapa en milímetros.

GRAPAS

Q-CONNECT®

A



CÓD.	REF.	N°	TIPO			
19804	KF01279	22/6 24/6	COBREADAS	1	50	0,54€
26962	KF02930	23/6	COBREADAS	1	10	0,41€
08844	KF01281	10	GALVANIZADAS	1	50	0,42€
32038	KF01278	22/6 24/6	GALVANIZADAS	-	1	0,57€



GRAPAS

Fabricadas con acero de alta calidad. **La caja de 1000 grapas.**



B

CÓD.	N°			
03739	22	-	1	1,43€
03744	23	-	1	1,43€



GRAPAS

Grapas de acero galvanizadas. Longitud de las patas 6 mm.

La caja de 1000 grapas.

Petrus

C

CÓD.	N°			
26513	530/6	-	1	3,70€
26514	530/8	-	1	3,94€
26515	530/10	-	1	4,26€

GRAPAS

Grapas para clavadora. Fabricadas con acero de gran calidad. Cobreadas.

La caja de 1200 grapas.

Rapid

E

CÓD.	N°			
58553	44/6	-	1	16,76€
77821	66/8+	-	1	15,89€

GRAPAS

Grapas galvanizadas fabricadas en acero resistente con bordes afilados, especialmente diseñados para grapar sin esfuerzo. Para grapadoras eléctricas.

La caja de 5000 grapas.

Petrus

D

CÓD.	N°	GRAPAS/CAJA	TIPO			
166192	10	1000	GALVANIZADA	-	20	0,82€
03758	22/6 24/6	1000	COBREADA	1	25	1,04€
153681	22/6	1000	GALVANIZADA	-	1	1,15€
03761	23/6	1000	COBREADA	1	25	1,04€
12701	26/6	1000	GALVANIZADA	-	1	1,27€
17802	26/6	5000	COBREADA	-	1	5,67€
03765	202	1000	GALVANIZADA	1	20	0,93€

GRAPAS

Fabricadas con acero de alta calidad. **La caja.**



UNIDAD MÍNIMA DE VENTA



PERMITE APERTURA DE ENVASE



MEDIDAS: ANCHO X ALTO X PROFUNDIDAD

GRAPAS

Rapid

A



CÓD.	Nº	TIPO			
79755	22/6 24/6	OMNIPRESS 30	-	1	1,04€
79756	24/8+	OMNIPRESS 60	-	1	3,52€

GRAPAS

Grapas galvanizadas fabricadas en acero resistente con bordes afilados, especialmente diseñadas para grapar sin esfuerzo y para la grapadora Omnipress. **La caja de 1000 grapas.**

Rapid

B



CÓD.	Nº			
63058	24/6	1	10	0,90€

GRAPAS

Grapas de acero reforzado galvanizado para un mejor rendimiento. Bordes afilados para mejor penetración. Nº 24/6. Para F30, FM32, Freeze, S1, S17, S27, S30 y S50. **La caja de 1000 grapas.**

Rapid

C

CÓD.	Nº			
159506	9/14	-	1	32,57€

GRAPAS

Grapas fabricadas de acero endurecido. Para grapar de 80 hasta 110 hojas de papel de 80 g/m². **La caja de 5000 unidades.**



TALADRADORES DE UN TALADRO

Q-CONNECT

D



CÓD.	REF.			
153423	KF18765	-	1	2,83€

TALADRADOR

Perforador de un taladro con cuerpo metálico y punzón de metal. Muy práctico. Forma ergonómica para perforar hasta 6 hojas con comodidad y precisión. **El taladrador.**



TALADRADORES DE DOS TALADROS

Q-CONNECT

E



CÓD.	REF.	COLOR			
31635	KF02153	● AZUL	-	1	4,75€
25515	KF01233	● NEGRO	-	1	4,75€
31636	KF02154	● ROJO	-	1	4,75€

TALADRADOR METÁLICO

Parte superior de plástico y base metálica, con base antideslizante de plástico. Abertura de 1 mm, con capacidad para perforar hasta 10 hojas. Con guía ajustable para alinear el papel. Medidas de la base: 112 x 60 mm. **El taladrador.**

Q-CONNECT

F



CÓD.	REF.	TALADRA			
43280	KF00995	20 HOJAS	-	1	20,14€
43281	KF00996	30 HOJAS	-	1	23,36€

TALADRADOR METÁLICO

Taladrador metálico con empuñadura verde de caucho antideslizante. Con regleta tope para alinear el papel. Diseño en atractivos colores. Medidas de la base: 117 x 105 mm. **El taladrador.**



TALADRADORES DE DOS TALADROS

Q-CONNECT®

A



CÓD.	REF.	COLOR			
31637	KF02155	● AZUL	-	1	7,77€
25516	KF01234	● NEGRO	-	1	7,77€
31638	KF02156	● ROJO	-	1	7,77€

TALADRADOR METÁLICO

Parte superior de plástico y base metálica, con base antideslizante de plástico. Abertura de 2 mm, con capacidad para perforar hasta 20 hojas. Con guía ajustable para alinear el papel. Medidas de la base: 110 x 80 mm. **El taladrador.**

Petrus

B



CÓD.			
07762	-	1	54,12€

TALADRADOR 65

Cuerpo metálico pintado color cromado y cubeta de recogida del papel de plástico, ideal para el uso en la oficina. Con capacidad para perforar 20 hojas. Con regleta tope para alinear el papel. Ahora con punzones más afilados que hacen que se taladre con mayor facilidad. Además, se ha incorporado una nueva regleta que permite un ajuste perfecto y que no se mueve mientras se taladra. Asimismo, lleva una ventana que enmarca el formato seleccionado. Medidas de la base: 110 x 90 mm. **El taladrador.**

Petrus

C



CÓD.	COLOR			
23082	● AZUL	-	1	25,05€
07765	● CROMADO	-	1	25,05€
23081	● NEGRO	-	1	25,05€
23084	● ROJO	-	1	25,05€

TALADRADOR 52

Cuerpo metálico pintado y cubeta de recogida del papel de plástico. Con regleta tope para alinear el papel. Con capacidad para perforar 20 hojas. Ahora con punzones más afilados que hacen que se taladre con mayor facilidad. Además, se ha incorporado una nueva regleta que permite un ajuste perfecto y no se mueve mientras se taladra. Asimismo, lleva una ventana que enmarca el formato seleccionado. Medidas de la base: 115 x 60 mm. **El taladrador.**

Petrus

D



CÓD.	COLOR			
154086	● AZUL	-	1	25,06€
154089	● TURQUESA	-	1	25,06€

TALADRADOR 52 WOW

Taladrador completamente metálico. Capacidad de taladro hasta 20 hojas. Punzones más afilados que permiten taladrar con menos esfuerzo. Regleta tope con formatos impresos y ventana para mayor visibilidad y mejor fijación. Cubeta de plástico EVA de gran durabilidad. Garantía de 10 años. Medidas de la base: 140 x 94 mm. **El taladrador.**

Rapid

E



CÓD.			
155873	-	1	13,89€

TALADRADOR FMC20

Taladro de metal con bloqueo de la palanca para que ocupe menos espacio. Ideal para uso doméstico y de oficina. Con regleta tope para alinear el papel. Capacidad de perforado: 20 hojas. 5 años de garantía. Color negro. Medidas de la base: 103 x 86 mm. **El taladrador.**



ARTÍCULOS DE SOBREMESA



UNIDAD MÍNIMA DE VENTA



PERMITE APERTURA DE ENVASE



MEDIDAS: ANCHO X ALTO X PROFUNDIDAD

Rapid **A**



CÓD. 155874 - 1 19,48€



TALADRADOR FMC25

Resistente taladro de metal con bloqueo de la palanca para que ocupe menos espacio. Ideal para uso de oficina. Diámetro de punzones: 5,5 mm. Capacidad de perforado: 25 hojas. Color negro. Medidas de la base: 115 x 102 mm.

El taladrador.

Q-CONNECT **B**



CÓD. 25517 REF. KF01235 - 1 14,25€



TALADRADOR METÁLICO

Parte superior de plástico y base metálica, con base antideslizante de plástico. Tiene regleta tope para alinear el papel. Con capacidad para taladrar 27 hojas. Abertura de 2,7 mm. Color negro.

Medidas de la base: 110 x 120 mm. **El taladrador.**

Petrus **C**



CÓD. COLOR 52375 AZUL - 1 27,68€
52374 FUCSIA - 1 27,68€



TALADRADOR WOW 62

Taladro de metal en colores actuales para uso cotidiano. Con base antideslizante de plástico. Robusto y fiable. Zona de sujeción patentada y punzonesafiladísimos que reducen el esfuerzo. Regleta tope para alinear el papel con formatos impresos y ventana para mejor visibilidad y fijación. Distancia entre punzones: 80 mm. Capacidad de perforación: 3 mm/ 30 hojas. Medidas de la base: 135 x 104 mm. **El taladrador.**

Petrus **D**



CÓD. COLOR 27399 AZUL - 1 25,08€
27398 ROJO - 1 25,08€

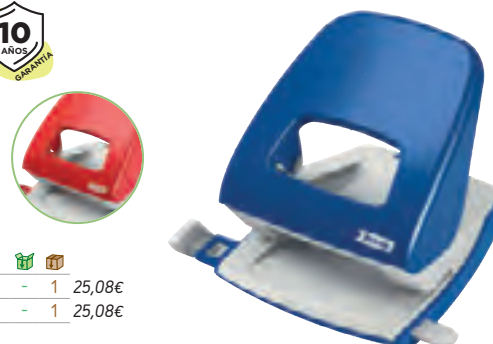

TALADRADOR 62

Resistente taladro de metal de 2 agujeros para uso cotidiano. Robusto y fiable. Totalmente metálico. Distancia entre agujeros: 80 mm. Capacidad de taladro de hasta 30 hojas. Zona de sujeción patentada, incorpora un nuevo y exclusivo sistema en la cubeta de plástico en la que hay un hueco de agarre y punzonesafiladísimos que reducen el esfuerzo. Además, se ha incorporado una nueva regleta que permite un ajuste perfecto y que no se mueve mientras se taladra. Asimismo lleva una ventana que enmarca claramente el formato seleccionado. Medidas de la base: 100 x 105 mm. **El taladrador.**

Petrus **E**



CÓD. 171970 - 1 18,65€



TALADRADOR 85 RECYCLE

Fabricado con un 45% de plástico reciclado. 100% reciclable. Perfora hasta 30 hojas de papel. La zona de sujeción y unos punzones más afilados reducen el esfuerzo a la hora de perforar. Las marcas de formato claras y la resistente barra guía garantizan una alineación perfecta de las hojas. Cubeta con bisagra fácil de vaciar. Diámetro de perforación: 5,5 mm. Color negro. Medidas de la base: 101 x 121 mm. **El taladrador.**

Rapid **F**



CÓD. 155870 - 1 17,42€



TALADRADOR FC30

Taladro de metal potente y resistente con palanca y base en plástico ABS reforzado. Ideal para uso doméstico, escolar y de oficina. La solapa de condensado integrada en la parte inferior facilita el vaciado del confeti. Diámetro de perforación: 5,5 mm. Capacidad de perforación: 30 hojas. Color negro. Medidas de la base: 110 x 118 mm. **El taladrador.**

Q-CONNECT **G**



CÓD. 25518 REF. KF01236 - 1 30,01€

TALADRADOR METÁLICO

Parte superior de plástico y base metálica, con base antideslizante de plástico. Capacidad para taladrar 40 hojas. Apertura de 3,5 mm. Dispone de regleta tope para alinear el papel. Color negro. Medidas de la base: 160 x 112 mm.

El taladrador.



TALADRADORES DE DOS TALADROS

Petrus

A



CÓD. 07760 - 1 51,52€

TALADRADOR 95

Taladrador de oficina de 2 agujeros. Totalmente metálico. Distancia entre agujeros: 80 mm. Capacidad de taladrado: 40 hojas. Hueco de agarre que permite que el usuario pueda hacer más presión al taladrar. Zona de sujeción patentada y punzonesafiladísimos que reducen el esfuerzo. Además, se ha incorporado una nueva regleta que permite un ajuste perfecto y no se mueve mientras se taladra. Asimismo lleva una ventana que enmarca claramente el formato seleccionado. Medidas de la base: 106 x 158 mm. **El taladrador.**

Rapid

B



CÓD. 155875 - 1 36,03€

TALADRADOR FMC40

Potente taladro de metal equipado con bloqueo de la palanca para facilitar su almacenamiento. Tiene regleta tope para alinear el papel. Ideal para uso de oficina. Diámetro de punzones: 5,5 mm. Capacidad de perforado: 40 hojas. Color negro. Medidas de la base: 69 x 115 mm. **El taladrador.**



Q-CONNECT

C



CÓD. 25519 REF. KF01237 - 1 57,74€

TALADRADOR METÁLICO

Parte superior de plástico y base metálica, con base antideslizante de plástico. Alta capacidad de taladro, apertura de 6,5 mm/65 hojas. Con regleta tope para alinear el papel. Color negro. Medidas de la base: 220 x 110 mm. **El taladrador.**



Rapid

D



CÓD. 155872 - 1 101,00€

TALADRADOR FASHION HDC65

Potente taladro con una ergonómica palanca de metal fundido. Ideal para uso de oficina. Guía metálica para el papel (ajustable). Diámetro de punzones: 5,5 mm. Capacidad de perforado: 65 hojas. Color negro. Medidas de la base: 119 x 104 mm. **El taladrador.**



TALADRADORES DE CUATRO TALADROS

Q-CONNECT

E



CÓD. 25520 REF. KF01238 - 1 23,19€

TALADRADOR METÁLICO

Metálico, con carcasa de plástico. Con regleta tope para alinear el papel y capacidad para taladrar 16 hojas. Apertura de 1,6 mm. 4 taladros. Color negro. Medidas de la base: 280 x 110 mm. **El taladrador.**



Rapid

F



CÓD. 155869 - 1 55,82€

TALADRADOR FASHION FC20/4

Potente perforadora de metal para 4 agujeros de color negro. Capacidad para taladrar hasta 20 hojas. Ideal para utilizar en la oficina. Espacio entre agujeros: 80 mm. Diámetro del agujero: 5,5 mm. Cuchillas afiladas de gran calidad. Cabe en la mayoría de los cajones. Sin esfuerzo y fácil de usar gracias a su mando de plástico reforzado y sus cuchillas afiladas. Práctica barra guía con marcas de formato que asegura una perfecta alineación del papel. 4 taladros. Color negro. Medidas de la base: 87 x 265 mm. **El taladrador.**



UNIDAD MÍNIMA DE VENTA



PERMITE APERTURA DE ENVASE



MEDIDAS: ANCHO X ALTO X PROFUNDIDAD

Petrus

A



CÓD. 155868 - 1 212,91€

TALADRADOR DE PUNZONES MÓVILES 514

El sistema de fijación permite ajustar fácilmente el número de orificios y distancia entre ellos. Capacidad para taladrar 30 hojas. Barra fácilmente ajustable con regla en centímetros, pulgadas y ajustes para las carpetas de anillas y organizadores personales más habituales. Formato hasta DIN A2. El mecanismo de palanca integrado ahorra espacio en su almacenamiento. Color plata. Medidas de la base: 115 x 325 mm. **El taladrador.**

Petrus

B



CÓD. 155867 - 1 126,62€

TALADRADOR METÁLICO 505

Para perforar hojas de forma rápida y sencilla, para carpetas con mecanismo de 4 anillas. Con capacidad para taladrar 40 hojas. Distancia entre agujeros: 80 mm. Color gris. Medidas de la base: 80 x 270 mm. **El taladrador.**

TALADRADORES DE GRAN CAPACIDAD

Q-CONNECT®

C



REPUESTO

CÓD. REF. 156181 KF11284 - 1 4,92€

Pack de 10 discos de repuesto para taladradora.



CÓD. REF. 153424 KF18766 - 1 130,94€

TALADRADOR METÁLICO

Taladrador de gran capacidad con palanca de empuñadura. Capacidad para perforar 100 hojas. Parte superior de plástico y base metálica, con base antideslizante de plástico. Contiene pieza removible de plástico para sujetar el papel. Medidas: 129 x 200 x 281 mm. **El taladrador.**

Rapid

D

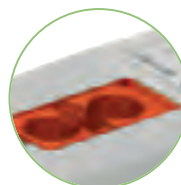

CÓD. 155871 - 1 273,41€

TALADRADOR HDC150/2

Taladro de dos agujeros con palanca ergonómica de goma de fácil sujeción que requiere menos esfuerzo. Se puede utilizar en casa, en el colegio o en la oficina. Capacidad para hacer 4 agujeros con la posición 88 en la barra guía. Diámetro del taladro: 5,5 mm. Capacidad de perforación hasta 150 hojas. Color combinado plata/naranja. Medidas: 192 x 204 x 387 mm. **El taladrador.**



FECHADORES

Q-CONNECT®

A

4 mm
10 AGO 2025

5 mm
10 AGO 2025

CÓD.	REF.	ALTURA TIPO			
77912	KF22370	4 mm	-	1	5,18€
77913	KF22371	5 mm	-	1	5,31€



FECHADOR MANUAL

Entintaje manual. Incluye mes/día/año. Con banda para 12 años. **El fechador.**

trodaf

B

5 mm
11 AGO. 2025

CÓD.	REF.	ALTURA TIPO			
03306	1020	5 mm	-	1	10,88€



FECHADOR MANUAL

Entintaje manual. Incluye día/mes/año. Con banda para 12 años. **El fechador.**

Q-CONNECT®

C

4 mm
11 AGO 2025

ALMOHADILLA DE REPUESTO

CÓD.	REF.				
155387	KF14527	-	1	0,76€	

CÓD.	REF.				
155386	KF14526	-	1	5,79€	



FECHADOR AUTOMÁTICO

Fechador automático de 4 mm. Entintaje automático. Incluye día/mes/año. Tinta de color negra. Con banda hasta 2026. **El fechador.**

trodaf

D

3,8 mm
10 AGO 2025

CÓD.	REF.	ALTURA TIPO			
39215	4810	3,8 mm	-	1	10,21€



FECHADOR AUTOMÁTICO

Entintaje automático. Incluye día/mes/año. Con banda para 12 años. **El fechador.**

NUMERADORES

trodaf

E

7 mm
012345

CÓD.	REF.	ALTURA TIPO			
05175	1576	7 mm	-	1	32,21€

NUMERADOR MANUAL

Entintado manual. 6 cifras. **El numerador.**



trodaf

F

4 mm
123456

CÓD.	REF.	ALTURA TIPO			
39218	4846	4 mm	-	1	26,00€

NUMERADOR AUTOMÁTICO

Entintaje automático, con 6 cifras. **El numerador.**



REINER **G**

4,5 mm
123456

N

CÓD.	REF.				
167739	B6 4,5	-	1	144,51€	

NUMERADOR AUTOMÁTICO

Numerador de entintaje automático. Armazón metálico cromado brillante. Con 6 cifras. Altura de cifras: 4,5 mm. Ceros hundibles. Para aplicaciones de oficina con uso no intensivo. Posicionamiento exacto de la impresión gracias al marco de la base. Incorpora almohadilla de tinta para entintaje automático con depósito. De 12 000 – 20 000 impresiones. **El numerador.**



ARTÍCULOS DE SOBREMESA



UNIDAD MÍNIMA DE VENTA



PERMITE APERTURA DE ENVASE



MEDIDAS: ANCHO X ALTO X PROFUNDIDAD

SELLOS AUTOMÁTICOS

Q-CONNECT®

A



CÓD.	REF.	COLOR	TEXTO IMPRESO			
166050	KF03673	● AZUL	CONTABILIZADO	-	1	7,73€
166051	KF03674	● ROJO	PAGADO	-	1	7,73€

SELLO AUTOMÁTICO

Sello de entintaje automático. Altura tipo: 7,5 mm. Medida del sellado: 14 x 38 mm. **El sello.**

Xstamper

B



CÓD.	TEXTO IMPRESO	ALTURA TIPO			
12144	PAGADO	8 mm	-	1	10,77€

SELLO AUTOMÁTICO

Preentintado: no necesita tampón. Más de 6000 impresiones. Medida del sellado: 13 x 42 mm. **El sello.**

trotat

C



CÓD.	REF.	TEXTO IMPRESO			
39229	4911	CONTABILIZADO	-	1	13,77€
39226	4911	PAGADO	-	1	13,77€

SELLO AUTOMÁTICO

Sellos de entintaje automático. Altura tipo: 9 mm. Medida del sellado: 38 x 14 mm. **El sello.**

trotat

D



CÓD.	REF.			
08989	4913	-	1	20,62€

SELLO AUTOMÁTICO

Sello para personalizar. Entintaje automático. Medida del sellado: 58 x 22 mm. **El sello.**

trotat

E



CÓD.	REF.	ALTURA TIPO			
39221	4912 P4	3/4 mm	-	1	51,57€

SELLO AUTOMÁTICO

Sello para componer su propio texto. Entintaje automático. Medidas de la placa: 47 x 18 mm. Placa rectangular. Contiene 1 juego de tipos de 3 mm y otro de 4 mm. Con almohadilla azul. Presentación en blíster. Letra mayúscula. **El sello.**

REPUESTOS PARA SELLOS

Q-CONNECT®

F



CÓD.	REF.			
155387	KF14527	-	1	0,76€

ALMOHADILLA REPUESTO PARA SELLOS

Almohadilla sin tinta indicada para sellos automáticos como el código 155386. **La almohadilla.**

trotat

G



CÓD.			
16484	-	1	12,35€

ALMOHADILLA REPUESTO PARA SELLOS

Almohadilla de tinta indicada para sello automático código 08989 (Trotat Printy ref. 4913 y 4913 Typo-4953). Color negro. **El blíster de 2 unidades.**

trotat

H

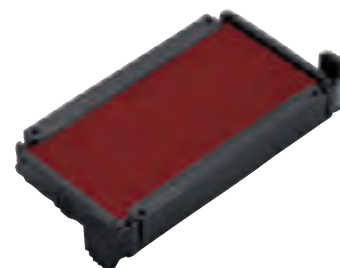
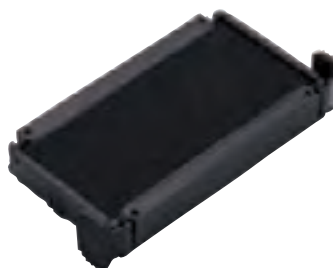
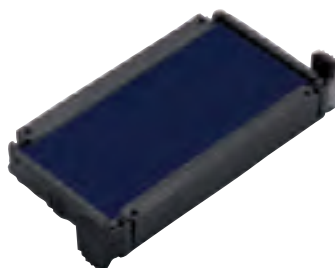

CÓD.	COLOR			
79719	● AZUL	-	1	9,34€
79720	● NEGRO	-	1	9,34€
79721	● ROJO	-	1	9,34€

ALMOHADILLA REPUESTO PARA SELLOS

Almohadilla de tinta indicada para sellos automáticos (códigos 39229 y 39226 Trotat Printy 4911). **El blíster de 2 unidades.**



REPUESTOS PARA SELLOS

trodat **A**



cód.
155543 - 1 10,41€

ALMOHADILLA REPUESTO PARA SELLOS

Almohadilla de repuesto compatible con el sello 4912. No es tóxica, fácil y limpio cambio de almohada. No se seca incluso durante almacenamiento prolongado. Color negro. **El blíster de 2 unidades.**

trodat **B**



cód.
155552 - 1 16,64€

ALMOHADILLA REPUESTO PARA SELLOS

Almohadilla de repuesto para sello Trodat 4928 y 4728. Confeccionada sin materiales tóxicos. Proporciona una rica reproducción en color. No se seca incluso durante el almacenamiento prolongado. Color negro. **El blíster de 2 unidades.**

trodat **C**



cód.
155550 - 1 18,58€

ALMOHADILLA REPUESTO PARA SELLOS

Almohadilla de repuesto para sello Trodat 4926 y 4726. Confeccionada sin materiales tóxicos. Proporciona una rica reproducción en color. No se seca incluso durante el almacenamiento prolongado. Color negro. **El blíster de 2 unidades.**

trodat **D**



cód.
155535 - 1 15,25€

ALMOHADILLA REPUESTO PARA SELLOS

Almohadilla de repuesto para sello Trodat 4729 y 4929. Confeccionada sin materiales tóxicos. Proporciona una rica reproducción en color. No se seca incluso durante el almacenamiento prolongado. Color negro. **El blíster de 2 unidades.**

COLOP **E**



cód.
155566 - 1 5,28€

ALMOHADILLA REPUESTO PARA SELLOS

Almohadilla de repuesto para sello Colop E/40. Proporciona miles de impresiones nítidas, no tóxica y antisechado. Tinta a prueba de documentos. Color negro. **La almohadilla.**

FORMULARIOS

trodat **F**

3,8 mm
ENTREGADO 11 ENE. 2025



cód. REF. ALTURA TIPO
39216 4817 3,8 mm - 1 32,35€

FORMULARIO AUTOMÁTICO

Entintaje automático. Con fechador. 12 textos comerciales: COBRADO, CONFORME, DESPACHADO, DUPLICADO, ENTREGADO, FACTURADO, IMPRESOS, PAGADO, POR FAX, RECIBIDO, REVISADO y URGENTE. **El formulario.**

trodat **G**

4 mm
PAGADO



cód. REF. ALTURA TIPO
39219 4822 4 mm - 1 26,00€

FORMULARIO AUTOMÁTICO

Entintaje automático. 12 textos comerciales: ANULADO, CANCELADO, CERTIFICADO, COBRADO, CONTABILIZADO, COPIA, DUPLICADO, IMPRESOS, NO ENDOSABLE, ORIGINAL, PAGADO y URGENTE. **El formulario.**



UNIDAD MÍNIMA DE VENTA



PERMITE APERTURA DE ENVASE



MEDIDAS: ANCHO X ALTO X PROFUNDIDAD

Artline®

A

CÓD.	COLOR	MEDIDAS	Nº	📦	📦	
07800	● AZUL	40 x 63 mm	00	-	1	4,06€
07801	● NEGRO	40 x 63 mm	00	-	1	4,06€
07802	● ROJO	40 x 63 mm	00	-	1	4,06€
02005	● VERDE	40 x 63 mm	00	-	1	4,06€
07804	● VIOLETA	40 x 63 mm	00	-	1	4,06€
09691	● AZUL	56 x 90 mm	0	-	1	5,62€
09692	● NEGRO	56 x 90 mm	0	-	1	5,62€
09693	● ROJO	56 x 90 mm	0	-	1	5,62€
12190	● VERDE	56 x 90 mm	0	-	1	5,62€
09694	● VIOLETA	56 x 90 mm	0	-	1	5,62€
09695	● AZUL	67 x 106 mm	1	-	1	6,33€
09696	● NEGRO	67 x 106 mm	1	-	1	6,33€
09697	● ROJO	67 x 106 mm	1	-	1	6,33€
09698	● VERDE	67 x 106 mm	1	-	1	6,33€
09699	● VIOLETA	67 x 106 mm	1	-	1	6,33€
09700	● AZUL	87 x 143 mm	2	-	1	14,00€



LA ESTRUCTURA DEL TAMPÓN DE TINTA

- 1 Superficie brillante de algodón de textura fina.
 - 2 Una fina capa de fibra sintética distribuye la tinta de forma uniforme a lo largo de la superficie del tampón.
 - 3 Una resina de fibra sintética repone el suministro de tinta por capilaridad.
- * Las capas 2 y 3 están cosidas juntas para formar una única capa.



TAMPÓN

Tampones metálicos de muy alta calidad y duración. Almohadilla para sellos. *El tampón.*

Q-CONNECT®

B



TAMPÓN N°1. Medidas: 126 x 81 mm.

CÓD.	REF.	COLOR	📦	📦	
150750	KF15438	● AZUL	-	1	6,89€
150751	KF15440	● NEGRO	-	1	6,89€
150752	KF15441	● ROJO	-	1	6,89€
150753	KF15439	● VERDE	-	1	6,89€

TAMPÓN N°2. Medidas: 110 x 70 mm.

CÓD.	REF.	COLOR	📦	📦	
52387	KF25209	● AZUL	-	1	4,46€
52388	KF25211	● NEGRO	-	1	4,46€
150747	KF25212	● ROJO	-	1	4,46€
150748	KF25210	● VERDE	-	1	4,46€
150749	KF25213	● VIOLETA	-	1	4,46€
52389	KF25214	NEUTRO*	-	1	4,19€

* Sin entintar

TAMPÓN N°3. Medidas: 90 x 55 mm.

CÓD.	REF.	COLOR	📦	📦	
150743	KF16313	● AZUL	-	1	4,19€
150744	KF16315	● NEGRO	-	1	4,19€
150745	KF16316	● ROJO	-	1	4,19€
150746	KF16314	● VERDE	-	1	4,19€
156730	KF17284	NEUTRO*	-	1	4,05€

* Sin entintar

TAMPÓN

Tampón para sellos. *El tampón.*



TINTAS

Q-CONNECT®

A

28 ml

CÓD.	REF.	COLOR			
52390	KF25103	● AZUL	-	1	1,83€
52391	KF25105	● NEGRO	-	1	1,83€
52392	KF25108	● ROJO	-	1	1,83€
150754	KF25104	● VERDE	-	1	1,83€
150755	KF25109	● VIOLETA	-	1	1,83€



TINTA TAMPÓN

Tinta para entintar tampón. De máximo rendimiento. **El frasco de 28 ml.**

Artline®

B

50 ml

CÓD.	COLOR			
11006	● AZUL	-	1	5,26€
11007	● NEGRO	-	1	5,26€
11008	● ROJO	-	1	5,26€
11009	● VERDE	-	1	5,26€
11010	● VIOLETA	-	1	5,26€



TINTA TAMPÓN

Tinta para entintar tampón. De máximo rendimiento. **El frasco de 50 ml.**

PESACARTAS

Q-CONNECT®

C

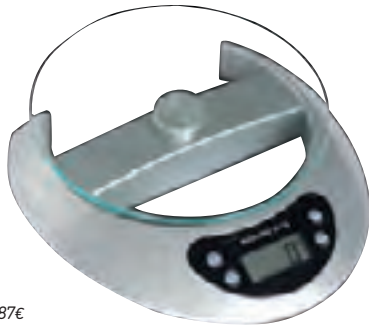

CÓD.	REF.			
36156	KF04231	-	1	85,87€

PESACARTAS OFICINA 3 kg

Plataforma de cristal templado de 4 mm. Con capacidad hasta 3 kg. Graduación cada 1 g. Pantalla LCD. Trabaja con 2 pilas CR2025 (incluidas). Diámetro: 170 mm. Medidas de la base: 190 x 210 mm. **El pesacartas.**

Q-CONNECT®

D

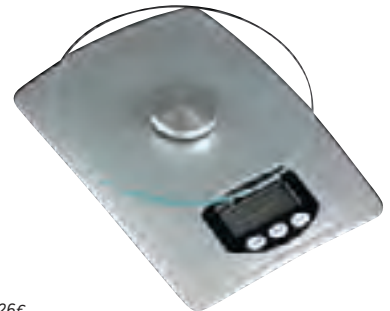

CÓD.	REF.			
36157	KF04232	-	1	92,26€

PESACARTAS OFICINA 5 kg

Plataforma de cristal templado de 4 mm. Con capacidad hasta 5 kg. Graduación cada 2 g. Pantalla LCD. Trabaja con 1 pila CR2025 (incluida). Diámetro: 150 mm. Medidas de la base: 140 x 200 mm. **El pesacartas.**

MAUL

E



CÓD.			
171862	-	1	110,72€

PESACARTAS SOLAR 5 kg

Pesacartas solar. Sistema de medición patentado. Pesa hasta 5 kg. La energía excedente se almacena y se utiliza cuando la iluminación es insuficiente (menos de 150 lux). Fabricado en plástico a prueba de golpes. Lectura cómoda y sin reflejos gracias a su pantalla altamente inclinada. Plato de pesaje Ø 12,8 cm. Medidas: 13,0 x 6,5 x 19,6 cm. **El pesacartas.**

MAUL

F



CÓD.			
171863	-	1	155,04€

PESAPAQUETES

Plato de pesaje en acero inoxidable con relieve antideslizante. Alimentación por pilas (incluida una pila de 9 V), bajo consumo de energía. Pesa hasta 120 kg. Permite el conteo de elementos del mismo peso. Lectura fácil incluso para paquetes grandes: atril separado. Protegido: carcasa del atril cerrada para evitar la penetración de polvo. Adaptable: conmutable en kg/lb. Longitud del cable plato - atril: 1,5 m. Medidas: 27 x 4,5 x 27 cm. **El pesapaquetes.**

MAUL

G



CÓD.			
171864	-	1	27,07€

BALANZA DE EQUIPAJES

Carcasa hecha de plástico a prueba de golpes, con forma ergonómica. Fácil funcionamiento: agitar hasta que el símbolo de la batería esté lleno, enganche y levante la maleta, lea el peso. Pesaje preciso gracias al sistema de pesaje DMS, en incrementos de 50 g gracias al sistema de sensores de galga extensiométrica. Pesa hasta 50 kg. Pantalla LCD grande en la parte superior. Conmutación entre kg/lb. Medidas: 14,7 x 3,4 x 2,8 cm. **La balanza.**





A



CÓD.	REF.	UNIDADES	DIÁMETRO		
00408	AN06	20	20 mm	- 1	8,26€
00404	AN02	20	30 mm	- 1	8,26€
00405	AN03	20	35 mm	- 1	9,31€
00406	AN04	10	40 mm	- 1	4,88€
00407	AN05	10	51 mm	- 1	5,72€

ANILLAS BISAGRA

Anillas metálicas de bisagra, con recubrimiento niquelado. **La caja.**

ENCUADERNADORES

Q-CONNECT®

B

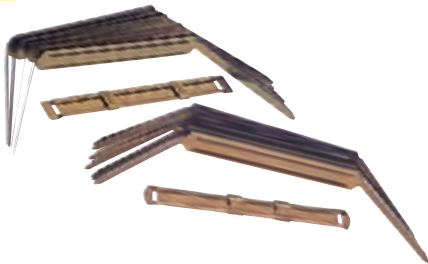

CÓD.	REF.	UDS./CAJA		
75637	KF26118	100	- 1	11,46€
75638	KF26117	50	- 1	6,51€

ENCUADERNADOR FÁSTENER DORADO

Mecanismo metálico de encuadernación. Lengüeta y compresor. **La caja.**

Q-CONNECT®

C



CÓD.	REF.		
74292	KF26083	- 1	4,02€

ENCUADERNADOR FÁSTENER PLATEADO

Mecanismo metálico de encuadernación. Lengüeta y compresor. **La caja de 50 unidades.**

DURABLE

D



CÓD.		
159800	- 100	0,41€

ENCUADERNADOR FÁSTENER METÁLICO

Fástener metálico plastificado autoadhesivo en la parte posterior. Color blanco. Medidas: 38 x 158 mm. **El encuadernador fástener.**

Q-CONNECT®

E

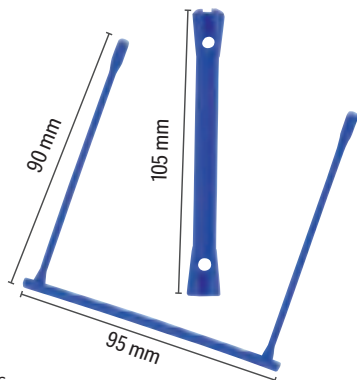

CÓD.	REF.		
42976	KF02282	- 1	37,39€

ENCUADERNADOR FÁSTENER E-CLIPS

Encuadernador fástener con forma de E-Clips fabricado en plástico. Color azul. **La caja de 100 unidades.**

Q-CONNECT®

F

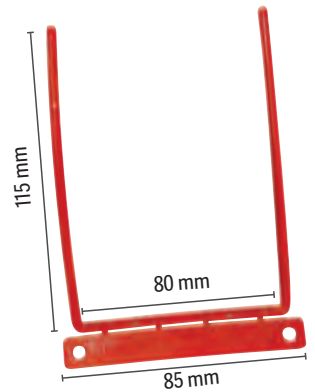

CÓD.	REF.		
51871	KF02281	- 1	48,17€

ENCUADERNADOR FÁSTENER D-CLIPS

Encuadernador fástener con forma de D-Clips fabricado en plástico. Interior metálico. Se puede doblar en cualquier sentido. Color rojo. **La caja de 100 unidades.**

lider papel G

CÓD.	REF.	LONGITUD		
02847	FS03	18 mm	- 1	6,61€
02848	FS04	21 mm	- 1	6,76€
02842	FS05	25 mm	- 1	7,34€
02845	FS06	30 mm	- 1	7,83€
02846	FS07	40 mm	- 1	8,28€
02843	FS08	50 mm	- 1	9,54€



ENCUADERNADORES LATONADOS

Encuadernadores extraplanos latonados con arandelas. **La caja de 100 unidades.**

ENCUADERNADORES



CÓD.	REF.	Nº	LONGITUD			
02830	FS09	0	12 mm	-	1	3,52€
02831	FS10	2	17 mm	-	1	4,12€
02837	FS11	3	19 mm	-	1	4,30€
02829	FS12	4	22 mm	-	1	4,88€
02827	FS13	5	25 mm	-	1	5,60€
02834	FS14	6	27,5 mm	-	1	7,51€
02838	FS15	7	31 mm	-	1	9,42€
02832	FS16	8	40 mm	-	1	10,43€
02839	FS18	12	70 mm	-	1	21,55€



ENCUADERNADORES NIQUELADOS

Encuadernadores niquelados de cabeza redonda. **La caja de 100 unidades.**

COMPRESORES



CÓD.	REF.			
10087	CY01	-	1	0,69€

COMPRESOR PARA CARPETAS DE ANILLAS

Metálico. Para la utilización en carpetas de 2 anillas. Longitud: 150 mm. **El compresor.**



CÓD.	REF.			
96760	CV01	-	1	0,51€

COMPRESOR PARA ARCHIVADORES A-Z

Metálico. Para la utilización en archivadores de 2 anillas. Longitud: 150 mm. **El compresor.**

CHINCHETAS



CÓD.	REF.	UDS./CAJA			
02009	HI02	25	1	40	1,00€
02012	HI03	50	1	20	1,39€
02007	HI01	100	-	1	2,66€

CHINCHETAS AMERICANAS

Niqueladas. Diámetro de la cabeza: 10 mm. **La caja.**



CÓD.	REF.			
28724	KF02018	-	1	2,18€

CHINCHETAS DORADAS

Chinchetas de cabeza plana. Diámetro de la cabeza: 9 mm. **La caja de 120 unidades.**



CÓD.	REF.			
57286	HI04	1	48	1,37€

CHINCHETAS DE COLORES

Plastificadas. Diámetro de la cabeza: 10 mm. Colores surtidos. **La caja de 25 unidades.**



CÓD.	REF.			
28725	KF02020	-	1	2,18€

CHINCHETAS DE COLORES

Chinchetas de cabeza plana. Plastificadas. Diámetro de la cabeza: 9 mm. Colores surtidos. **La caja de 120 unidades.**



UNIDAD MÍNIMA DE VENTA



PERMITE APERTURA DE ENVASE



MEDIDAS: ANCHO X ALTO X PROFUNDIDAD

MEDIDAS APROXIMADAS

PLANOS PUNTA REDONDA

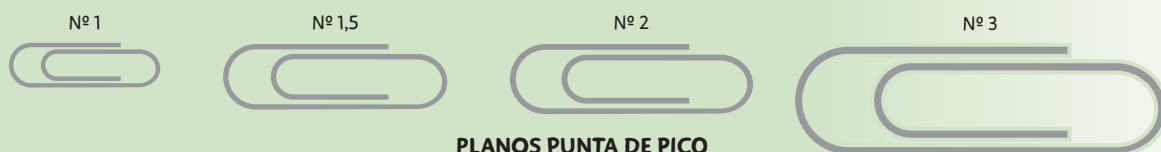

PLANOS PUNTA DE PICO

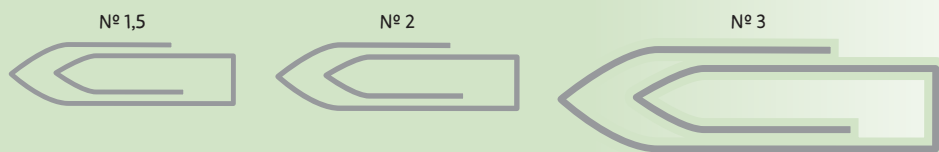

LABIADOS

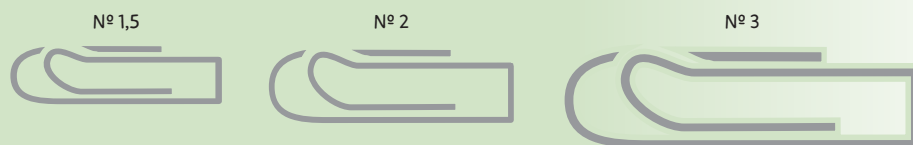

A



CÓD.	REF.	Nº	MEDIDAS	CALIBRE ALAMBRE			
02304	LI01	1	20 mm	0,8 mm	1	10	0,72€
02306	LI02	1,5	26 mm	0,9 mm	1	10	0,89€
02307	LI03	2	33 mm	1,0 mm	1	10	0,92€
02305	LI04	3	43 mm	1,1 mm	1	10	1,44€

CLIPS DE ZINC

Calidad extra. Fabricados en zinc. Punta redonda. Labiados. **La caja de 100 unidades.**



B



CÓD.	REF.	Nº	MEDIDAS			
163317	KF11380	1	20 mm	-	1	0,72€
163318	KF11381	4	50 mm	-	1	1,33€

CLIPS DE ZINC

Calidad extra. Fabricados en zinc. Punta redonda. Labiados. **La caja de 100 unidades.**



C



CÓD.	REF.			
28726	KF02021	-	1	2,17€

CLIPS NIQUELADOS

Medida: 26 mm. Nº 1,5. Punta de pico. Labiado. **La caja de 125 unidades.**



D



CÓD.	REF.			
19365	KF03720	-	1	11,41€

CLIPS NIQUELADOS

Nº 2. Medida: 33 mm. Punta redonda. Planos. **El bote de 1000 unidades.**



E



CÓD.	REF.			
77871	KF01313	-	1	6,18€

CLIPS NIQUELADOS

Clips metálicos de alta calidad. Medida: 32 mm. Nº 2. Punta de pico. Plano. **La caja de 1000 unidades.**



F



CÓD.	REF.	Nº	MEDIDAS	CALIBRE ALAMBRE	PUNTA	TIPO			
37995	KF04476	1	20 mm	0,9 mm	REDONDA	PLANO	1	10	0,42€
163319	KF11382	1	20 mm	0,9 mm	PICO	PLANO	-	1	0,42€
15723	KF01311	1,5	30 mm	0,9 mm	REDONDA	PLANO	-	1	0,59€
15724	KF01316	2	32 mm	0,9 mm	REDONDA	LABIADO	-	1	0,58€
163321	KF11384	3	43 mm	1 mm	PICO	PLANO	-	1	1,63€
67885	KF04473	3	43 mm	1,1 mm	REDONDA	LABIADO	1	10	1,63€
163316	KF11379	4	50 mm	1 mm	REDONDA	PLANO	-	1	1,33€
15725	KF01677	4	50 mm	1,15 mm	PICO	PLANO	-	1	1,33€

CLIPS NIQUELADOS

Clips metálicos de alta calidad. **La caja de 100 unidades.**



CLIPS

Q-CONNECT®

A

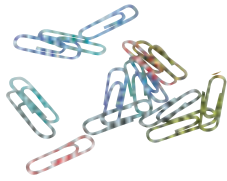

CÓD.	REF.	Nº	MEDIDAS	UDS./CAJA			
28727	KF02024	1,5	28 mm	100	-	1	2,17€
28729	KF02027	3	50 mm	30	-	1	2,17€

CLIPS DE COLORES RAYADOS

Colores surtidos. Punta redonda. Planos. **La caja.**

Q-CONNECT®

B

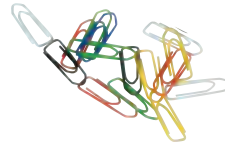

CÓD.	REF.	Nº	MEDIDAS	PUNTA	UDS./CAJA			
28737	KF02042	1,5	26 mm	PICO	125	-	1	2,17€
28728	KF02026	3	50 mm	REDONDA	30	-	1	2,17€

CLIPS DE COLORES SURTIDOS

Colores surtidos. Planos. **La caja.**

lider papel

C



CÓD.	REF.			
19364	LI05	-	1	16,27€

CLIPS DE COLORES SURTIDOS

Nº 2. Medida: 28 mm. Punta redonda. Planos. Colores surtidos. **El bote de 1000 unidades.**

PRESTO

D



CÓD.			
16494	-	1	1,50€

CLIPS DE COLORES SURTIDOS

Nº 2. Medida: 33 mm. Colores surtidos. Punta redonda. Planos. **La caja de 100 unidades.**

Q-CONNECT®

E

CÓD.	REF.	UDS./CAJA	TAMAÑO	MEDIDA			
15726	KF03721	12	GRANDE	65 mm	-	1	2,12€
15727	KF03722	50	PEQUEÑO	40 mm	-	1	4,32€

CLIPS PAJARITA NIQUELADOS

Clips metálicos en forma de mariposa. **La caja.**

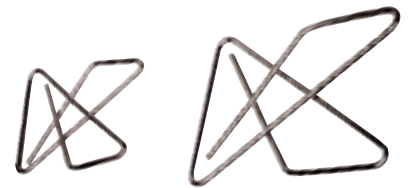

PINZAS

Q-CONNECT®

F



CÓD.	REF.	MEDIDAS			
155964	KF01287	25 mm	-	1	4,17€
155965	KF01288	32 mm	-	1	5,87€
155966	KF01289	51 mm	-	1	8,33€

PINZA METÁLICA

Pinza de pala fija sujetapapeles con agujero para colgar. **La caja de 10 unidades.**

Q-CONNECT®

G



CÓD.	REF.	MEDIDAS			
20630	KF03736	75 mm	1	12	1,73€
20631	KF03734	107 mm	1	12	2,02€
20632	KF03735	144 mm	1	12	2,35€

PINZA METÁLICA

Pinza sujetapapeles metálica con agujero para colgar. Cromada. **La pinza.**

Q-CONNECT®

H

CÓD.	REF.	COLOR	Nº	MEDIDAS			
63413	KF01282	● NEGRO	1	19 mm	-	1	0,81€
155967	KF03651	SURTIDOS	1	19 mm	-	1	0,98€
63414	KF01283	● NEGRO	2	24 mm	-	1	1,02€
155968	KF03652	SURTIDOS	2	24 mm	-	1	1,23€
63415	KF01284	● NEGRO	3	32 mm	-	1	1,63€
155969	KF03653	SURTIDOS	3	32 mm	-	1	1,81€
63416	KF01285	● NEGRO	4	42 mm	-	1	3,45€
63417	KF01286	● NEGRO	5	51 mm	-	1	5,09€

PINZA METÁLICA REVERSIBLE

Pinza sujetapapeles reversible. **La caja de 10 unidades.**

COLORES SURTIDOS:



UNIDAD MÍNIMA DE VENTA



PERMITE APERTURA DE ENVASE



MEDIDAS: ANCHO X ALTO X PROFUNDIDAD

PINZAS

Q-CONNECT®

A

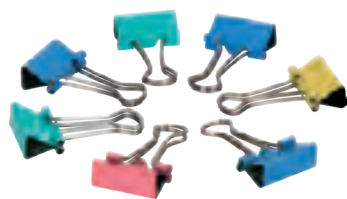

CÓD.	REF.			
28733	KF02035	-	1	2,17€

PINZA METÁLICA REVERSIBLE DE COLORES

Medida: 19 mm. Colores surtidos. **La caja de 6 unidades.**

Q-CONNECT®

B



CÓD.	REF.			
28732	KF02033	-	1	2,18€

PINZA FANTASÍA

Medida: 32 mm. Colores surtidos. **La caja de 10 unidades.**

PORTACLIPS

Q-CONNECT®

C

CÓD.	REF.			
31618	KF02132	-	1	2,24€

PORTACLIPS PLÁSTICO

Forma cuadrada. Imantado. Depósito transparente. Contiene clips.

Medidas: 42 x 67 x 42 mm.

El portaclips.



Q-CONNECT®

D

CÓD.	REF.			
31619	KF02133	-	1	2,80€

PORTACLIPS PLÁSTICO

Forma redonda. Imantado. Depósito transparente con 2 departamentos. Ideal para separar clips de distintos tamaños, color, forma... Contiene clips.

Medidas: Ø 60,4 x 72,5 mm. **El portaclips.**



CAJAS DE CAUDALES

Q-CONNECT®

E

200 x 90 x 160 mm / 8"

CÓD.	REF.	COLOR			
37657	KF03319	● AZUL	-	1	30,27€
37606	KF04277	● NEGRO	-	1	30,27€
37658	KF03320	● PLATA	-	1	30,27€
37656	KF03318	● ROJO	-	1	30,27€

250 x 90 x 180 mm / 10"

CÓD.	REF.	COLOR			
37660	KF03323	● AZUL	-	1	37,73€
37607	KF04278	● NEGRO	-	1	37,73€
37661	KF03324	● PLATA	-	1	37,73€
37659	KF03322	● ROJO	-	1	37,73€

300 x 90 x 240 mm / 12"

CÓD.	REF.	COLOR			
37663	KF03327	● AZUL	-	1	44,65€
37608	KF04279	● NEGRO	-	1	44,65€



ACERO

CAJA CON BANDEJA PORTAMONEDAS Y BILLETES

Estructura de acero de 0,8 mm de espesor. Con clasificador para monedas de euro. Incluye 2 juegos de llaves. Bandeja extraíble con hueco para billetes. **La caja.**

Q-CONNECT®

F



ACERO

CÓD.	REF.	COLOR			
37654	KF02608	● AZUL	-	1	25,44€
37605	KF02601	● NEGRO	-	1	25,44€
37655	KF03316	● PLATA	-	1	25,44€
37653	KF04247	● ROJO	-	1	25,44€

CAJA CON BANDEJA PORTAMONEDAS Y BILLETES

Estructura de acero de 0,8 mm de espesor. Incluye 2 juegos de llaves. Con clasificador para monedas. Bandeja extraíble con hueco para billetes. (6"). Medidas: 152 x 80 x 115 mm. **La caja.**

Q-CONNECT®

G



ACERO

CÓD.	REF.			
37609	KF04280	-	1	89,33€

CAJA CON BANDEJA PORTAMONEDAS Y BILLETES

Estructura de acero de 0,8 mm de espesor. Con clasificador para monedas y billetes de euro. Incluye 2 juegos de llaves. Color negro. Medidas: 370 x 110 x 290 mm. Peso: 3,5 kg. **La caja.**



APOYALIBROS

Q-CONNECT®

A

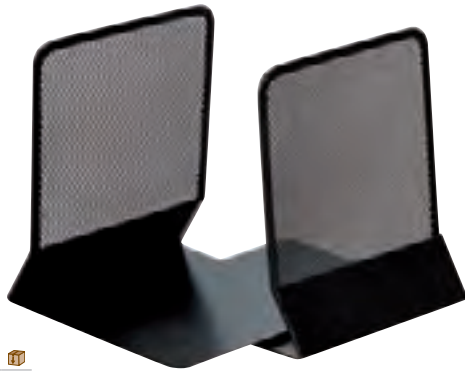

CÓD.	REF.			
77867	KF15098	-	1	11,73€

APOYALIBROS METÁLICO REJILLA

Juego de 2 apoyalibros metálicos de rejilla. Diseño atractivo y resistente. Color negro. Medidas: 165 x 152 x 135 mm. **El juego.**

PORTAMONEDAS

Q-CONNECT®

C



CÓD.	REF.			
47481	KF10912	-	1	9,21€

PORTAMONEDAS MUELLE

Portamonedas con muelle válido para las 8 fracciones de euro (monedas de 1, 2, 5, 10, 20 y 50 céntimos, 1 y 2 €). Ideal para taxistas, kioscos de prensa, kioscos de la ONCE, camareros, aparcacoches, etc. Color transparente y azul. Medidas: 75 x 105 x 32 mm. **El portamonedas.**

Q-CONNECT®

B



CÓD.	REF.			
24223	KF00857	-	1	8,50€

APOYALIBROS METÁLICO REJILLA

Juego de 2 apoyalibros metálicos de rejilla, con un diseño muy atractivo. Color negro. Medidas: 170 x 135 x 135 mm. **El juego.**

PUNZONES DE SOBREMESA

Q-CONNECT®

D



CÓD.	REF.			
15677	KF03675	-	1	3,33€

PUNZÓN METÁLICO

Indicado para la conservación de notas. **El punzón.**

CUBILETES PORTALÁPICES

Q-CONNECT®

E



CÓD.	REF.	COLOR		
24220	KF00864	● NEGRO	-	1 4,85€
24221	KF00846	● PLATA	-	1 4,85€
24222	KF00882	● ROJO	-	1 4,85€

CUBILETE PORTALÁPICES

Cubilete redondo metálico de rejilla, para alojar bolígrafos, lápices, rotuladores, etc. No incluye accesorios. Medidas: Ø86 x 105 mm. **El cubilete.**

Q-CONNECT®

F



CÓD.	REF.	COLOR		
156228	KF11219	● NEGRO	-	1 9,52€
156227	KF11218	● PLATA	-	1 9,52€
156229	KF11220	● TURQUESA	-	1 9,52€

CUBILETE PORTALÁPICES

Cubilete redondo de metal de rejilla con 3 compartimentos para clasificar bolígrafos, rotuladores o lápices. Medidas: Ø110 x 147 mm. No incluye accesorios. **El cubilete.**

Q-CONNECT®

G



CÓD.	REF.	COLOR		
156231	KF11222	○ BLANCO	-	1 8,67€
156233	KF11224	● ROSA	-	1 8,67€
156232	KF11223	● TURQUESA	-	1 8,67€

CUBILETE PORTALÁPICES

Cubilete redondo de metal con diseño de rejilla en círculos. Perfecto para alojar lápices, rotuladores, bolígrafos. No incluye accesorios. Medidas: Ø80 x 100 mm. **El cubilete.**



UNIDAD MÍNIMA DE VENTA



PERMITE APERTURA DE ENVASE



MEDIDAS: ANCHO X ALTO X PROFUNDIDAD

Q-CONNECT®

A



CÓD.	REF.	📦	📦
156230	KF11221	-	1 8,67€

CUBILETE PORTALÁPICES

Cubilete cuadrado de metal con diseño moderno y elegante que da un toque diferente al escritorio. No incluye accesorios. Color negro. Medidas: 72 x 108 x 72 mm. **El cubilete.**

lider papel

B



CÓD.	REF.	📦	📦
166141	CB03	-	1 6,78€

CUBILETE ECOUSE BAMBÚ

Cubilete portalápices Ecoouse. Fabricado en bambú, material 100% natural. Ofrece una mejor forma de organizar bolígrafos, lápices y portaminas así como otros materiales de escritorio como las tijeras o el pegamento. Es resistente y elegante. Medidas: 80 x 80 x 100 mm. **El cubilete.**

antartik®

C



HECHO CON SILICONA

CÓD.	REF.	COLOR	📦	📦
163705	TK61	●●●● INTENSOS: AZUL, MOSTAZA, NEGRO Y ROJO	-	1 6,30€
163704	TK60	●●●● PASTEL: CELESTE, CORAL, MENTA Y LILA	-	1 6,30€

CUBILETE PORTALÁPICES

Cubilete portalápices de silicona de alta calidad con acabado suave. Con forma hexagonal, simulando un lápiz. Flexible. Resistente al agua y muy fácil de limpiar. Colores surtidos. No incluye accesorios. Medidas: 95 x 75 x 80 mm. **El cubilete.**

Q-CONNECT®

D



CÓD.	REF.	📦	📦
156234	KF11303	-	1 8,11€

CUBILETE PORTALÁPICES

Cubilete portalápices redondo fabricado en plástico resistente. Giratorio. Dividido en 4 compartimentos de 4 colores distintos ideal para separar los bolígrafos, lápices, rotuladores, etc. No incluye accesorios. Medidas: Ø110 x 110 mm. **El cubilete.**

Q-CONNECT®

E



CÓD.	REF.	COLOR	📦	📦
156294	KF19028	● AZUL OPACO	-	1 1,71€
156293	KF19027	● NEGRO OPACO	-	1 1,71€
156297	KF19031	● VERDE TRANSLÚCIDO	-	1 1,71€
169180	KF17166	● AMARILLO	-	1 1,71€
169179	KF17165	● ROSA PASTEL	-	1 1,71€
169177	KF17163	○ TRANSPARENTE	-	1 1,71€
169178	KF17164	● VERDE MENTA	-	1 1,71€

CUBILETE PORTALÁPICES

Cubilete redondo para bolígrafos, lápices, rotuladores. Fabricado en plástico resistente 100% reciclado. Colores opacos y translúcidos. Medidas: Ø75 x 100 mm. **El cubilete.**



CUBILETES PORTALÁPICES

archivo®
2000

A



CÓD.	COLOR	📦	📦	
163464	● AZUL	-	1	1,75€
163463	○ BLANCO	-	1	1,75€
163461	● MALVA	-	1	1,75€
163465	● ROSA	-	1	1,75€
163462	● VERDE	-	1	1,75€



CUBILETE PORTALÁPICES ECOGREEN

Portalápices sostenible Ecogreen. Fabricado en poliestireno 100% reciclado y reciclable. Gran capacidad y estabilidad para tener los bolígrafos y lápices ordenados y siempre accesibles. Ideales para tu mesa de trabajo. Medidas exteriores: 75 x 105 mm. Fabricado en España. **El cubilete.**

Esselte

B



CÓD.	📦	📦	
164638	-	1	4,86€

CUBILETE PORTALÁPICES BREEZE

Elegante y duradero cubilete para guardar bolígrafos, lápices, rotuladores, reglas pequeñas y tijeras. Con separador central para garantizar que el contenido se mantenga en posición vertical. Frente inclinado para facilitar el acceso al contenido. Base estable que evita su vuelco. Color coral. Translúcido. Fabricado con materiales de alta calidad. Medidas: Ø90 x 125 mm. **El cubilete.**

FAIBO
DESDE 1934

C



CÓD.	📦	📦	
164596	-	1	1,04€

CUBILETE PORTALÁPICES RECYLINE

Fabricado con plástico reciclado y reciclable, especialmente diseñado para ser respetuoso con el medioambiente con la sostenibilidad de los recursos naturales y el ahorro de CO². Color negro. Medidas: Ø78 x 100 mm. **El cubilete.**



Plastic Forte

D

CÓD.	FORMATO	MEDIDAS	📦	📦	
164577	CUADRADO	75 x 75 x 105 mm	-	1	2,39€
164578	REDONDO	85 x 85 x 103 mm	-	1	2,39€

CUBILETE PORTALÁPICES

Portalápices cuadrado transparente que permite que el contenido siempre esté visible sin tener que sacar ningún artículo. Fabricado en España. **El cubilete.**



ORGANIZADORES DE SOBREMESA

cep

E



CÓD.	COLOR	📦	📦	
57176	● CELESTE TRANSLÚCIDO	-	1	19,92€
57177	● NEGRO	-	1	19,92€
72210	○ TRANSPARENTE	-	1	19,92€

ORGANIZADOR DE SOBREMESA

Fabricado en poliestireno. 7 departamentos para alojar una amplia variedad de pasadores, clips, lápices, plumas y otros artículos de oficina. Más del 90% de material reciclado. No incluye accesorios. Medidas: 150 x 120 x 92 mm. **El organizador.**

cep

F



CÓD.	COLOR	📦	📦	
72207	● NEGRO	-	1	10,49€
72205	○ TRANSPARENTE	-	1	10,49€

ORGANIZADOR DE SOBREMESA

Cubilete organizador fabricado en poliestireno de alto impacto. Con 4 huecos. No incluye accesorios. Medidas: 118 x 89 x 98 mm. **El organizador.**



UNIDAD MÍNIMA DE VENTA



PERMITE APERTURA DE ENVASE



MEDIDAS: ANCHO X ALTO X PROFUNDIDAD





A



CÓD.	COLOR	📦	📦	
170781	AZUL PACÍFICO	-	1	7,85€
171678	NUDE	-	1	7,85€
171679	ROSA VIEJO	-	1	7,85€



CUBILETE PORTALÁPICES SKANDI

Cubilete fabricado a partir de materiales reciclados. Ofrece un diseño pensado para una gran capacidad de almacenamiento. 4 compartimentos altos, para guardar utensilios de tamaño considerable como tijeras y bolígrafos de manera ordenada y accesible. Además, cuenta con un compartimento bajo adicional ideal para objetos pequeños como clips, chinchetas, memorias USB e incluso un teléfono móvil. Medidas: 155 x 119 x 109 mm. **El organizador.**



B



CÓD.	REF.	📦	📦	
21359	OR01	-	1	21,71€

ORGANIZADOR DE SOBREMESA CON ACCESORIOS

Conjunto de oficina transparente, compuesto por 15 piezas: 1 organizador de sobremesa, 1 caja de 1000 grapas nº 10, 1 regla de 15 cm, 1 tijeras, 1 cúter, 4 lápices, 2 bolígrafos, 1 corrector, 30 clips, 1 bloc de 80 notas. Medidas: 154 x 105 x 100 mm. **El organizador.**

Q-CONNECT®

C



CÓD.	REF.	📦	📦	
29620	KF00867	-	1	7,15€

BANDEJA DE SOBREMESA

Bandeja organizadora metálica de rejilla. Con 4 departamentos. Color negro. No incluye accesorios. Medidas: 315 x 20 x 175 mm. **El organizador.**

Q-CONNECT®

D

CÓD.	REF.	📦	📦	
153569	KF17291	-	1	18,01€

ORGANIZADOR DE SOBREMESA METÁLICO REJILLA

Organizador metálico de rejilla con bandeja, ideal para organizar los artículos de sobremesa y tener más orden en el escritorio. Con 6 departamentos. Color negro. No incluye accesorios. Medidas: 235 x 183 x 65 mm. **El organizador.**



Q-CONNECT®

E

CÓD.	REF.	📦	📦	
153570	KF17294	-	1	23,09€



ORGANIZADOR DE SOBREMESA METÁLICO REJILLA

Organizador de sobremesa metálico giratorio. Modelo de rejilla en color negro. No incluye accesorios. Medidas: 165 x 165 x 160 mm. **El organizador.**

Q-CONNECT®

F

CÓD.	REF.	📦	📦	
153571	KF17295	-	1	23,72€



ORGANIZADOR DE SOBREMESA METÁLICO REJILLA

Organizador de sobremesa metálico curvo. Modelo de rejilla en color gris. Con 5 departamentos. No incluye accesorios. Medidas: 220 x 140 x 130 mm. **El organizador.**



ORGANIZADORES DE SOBREMESA

3M

A



CÓD.  

34903 - 1 36,31€

ORGANIZADOR DE SOBREMESA

Incluye bloc de notas, rollo de cinta Scotch y 4 dispensadores de banderitas. Color plata. Medidas: 330 x 285 x 90 mm. Incluye solo accesorios mencionados. **El organizador.**

Maped

B



CÓD.  

44441 - 1 22,23€

ORGANIZADOR DE SOBREMESA

Organizador de sobremesa muy manejable gracias a su diseño compacto que permite ahorrar mucho espacio. Perfecto para guardar bolígrafos, tijeras, abrecartas, clips, ... No incluye accesorios. Medidas: 198 x 300 x 95 mm. **El organizador.**

cep

C



CÓD.  

75942 - 1 56,39€

FICHERO CAJONES DE SOBREMESA PLÁSTICO

Módulo de cajones apilables fabricado en poliestireno 100% reciclable. Apilable. Su ingenioso y compacto diseño, lo hace ideal para almacenar y recoger pequeños accesorios y material de oficina. Los cajones están equipados con topes de retención y mangos ergonómicos. Con almohadillas antideslizantes incluidas. 4 cajones. Multicolor. Medidas: 186 x 185 x 175 mm. No incluye accesorios. **El fichero.**



PLANNING DE SOBREMESA

lider papel

D



CÓD. REF.  

53899 PN01 - 1 10,15€

PLANNING DE SOBREMESA SEMANAL

Planning de sobremesa semanal ideal para el escritorio. Calendarios 2025/2026. Regla inferior de 59 cm. Con espacio para anotaciones. Papel de 80 g/m². 60 hojas. Medidas: 600 x 400 mm. **El planning.**



QUO VADIS

E



CÓD.  

75494 - 1 24,10€

PLANNING DE SOBREMESA SEMANAL

Ideal para escritorio. Calendarios 2025/2026/2027 y festivos nacionales. Papel de 90 g/m². 40 hojas encoladas. Incluye protector azul para no dañar las hojas. Medidas: 595 x 420 mm. **El planning.**



UNIDAD MÍNIMA DE VENTA



PERMITE APERTURA DE ENVASE



MEDIDAS: ANCHO X ALTO X PROFUNDIDAD

LISTINES TELEFÓNICOS

Q-CONNECT®

A



CÓD.	REF.	MEDIDAS	COLOR			
17814	9030	120 x 80 mm	● NEGRO	-	1	5,39€
17812	2530	210 x 150 mm	● AZUL	-	1	9,33€

LISTÍN TELEFÓNICO

Tapa flexible con cantonera dorada. 60 páginas en papel de 70 g/m². Espacio disponible para: nombre, teléfono fijo, teléfono móvil, direcciones, fax, mail y página web. **El listín telefónico.**

ESCRIBANÍAS

Q-CONNECT®

B



CÓD.	REF.			
42820	KF17204	-	1	186,57€

ESCRIBANÍA DE SOBREMESA

Juego de escribanía y accesorios para sobremesa. Fabricado en símil piel. Contiene 6 piezas: vade doble plegado al centro, abrecartas, soporte para taco de papel, cubilete portalápices, portabolígrafos y bandeja portadocumentos. Color negro. Medidas: 500 x 400 x 10 mm. **El juego.**



VADES DE SOBREMESA

Q-CONNECT®

C



CÓD.	REF.			
32648	KF26798	-	1	17,60€

VADE DE SOBREMESA PLÁSTICO

Vade fabricado en polipropileno, con solapa transparente. Sin PVC, 100% reciclable. Antiestático, antirreflejo y antideslizante. No incluye accesorios. Color negro. Medidas: 500 x 630 mm. **El vade.**

Q-CONNECT®

D



CÓD.	REF.	COLOR	MEDIDAS VADE			
32650	KF26797	● AZUL	630 x 500 mm	-	1	12,75€
32649	KF26796	● AZUL	530 x 400 mm	-	1	10,67€
32647	KF26795	● NEGRO	630 x 500 mm	-	1	12,75€
32646	KF26794	● NEGRO	530 x 400 mm	-	1	10,67€
32645	KF26793	○ TRANSPARENTE	630 x 500 mm	-	1	12,75€
32644	KF26792	○ TRANSPARENTE	530 x 400 mm	-	1	10,67€

VADE DE SOBREMESA PLÁSTICO

Vade fabricado en polipropileno. Sin PVC, 100% reciclable. Antiestático y antideslizante. No incluye accesorios. **El vade.**

DURABLE

E



CÓD.	MEDIDAS			
155885	530 x 400 mm	-	1	9,97€
155886	650 x 520 mm	-	1	10,95€

VADE DE SOBREMESA PLÁSTICO

Vade de sobremesa resistente con base antideslizante. Ofrece una cómoda superficie de escritura. Color negro. **El vade.**

DURABLE

F



CÓD.			
155887	-	1	13,99€

VADE DE SOBREMESA PLÁSTICO

Vade transparente antirreflectante para guardar notas y todo tipo de documentación. Medidas: 650 x 500 mm. **El vade.**



VADES DE SOBREMESA

DURABLE

A



CÓD.
155888 - 1 12,14€

VADE DE SOBREMESA PLÁSTICO

Vade antideslizante con lámina transparente flexible para guardar notas o fotos debajo. Medidas: 700 x 500 mm. **El vade.**

SAIRO

B



CÓD.
23366 - 1 21,36€

VADE DE SOBREMESA PLÁSTICO

Vade acolchado con departamentos interiores. Fabricado en plástico reciclado. Color negro. Medidas: 490 x 330 mm. **El vade.**



EL REACTIVANTE

C



CÓD.
165167 - 8 9,58€

VADE DE SOBREMESA CARTÓN

Vade de sobremesa fabricado en cartón forrado. Colores surtidos pastel. Medidas: 585 x 385 x 5 mm. **El vade.**



ORGANIZADORES DE CAJÓN

Q-CONNECT

D



CÓD. REF.
163906 KF16942 - 1 7,98€

BANDEJA ORGANIZADORA

Fabricada en poliestireno de alta resistencia. Compuesta por 6 compartimentos de diferentes tamaños, es perfecta para organizar y ordenar los pequeños accesorios (bolígrafos, llaves, memorias USB, etc) en un cajón. Apto para cajones de escritorio de 344 mm de ancho. Color negro. Medidas: 344 x 160 x 33 mm. No incluye accesorios. **La bandeja organizadora.**

Q-CONNECT

E



CÓD. REF.
163907 KF16943 - 1 9,18€

BANDEJA ORGANIZADORA

Fabricada en poliestireno de alta resistencia. Compuesta por 8 compartimentos de diferentes tamaños, es perfecta para organizar y ordenar los pequeños accesorios (bolígrafos, llaves, memorias USB, etc) en un cajón. Apto para cajones de escritorios de 364 mm de ancho. Color negro. Medidas: 364 x 225 x 21 mm. No incluye accesorios. **La bandeja organizadora.**

EL REACTIVANTE

F



CÓD.
156052 - 1 39,99€

ORGANIZADOR DE CAJÓN

Para almacenar y distribuir con compartimientos los objetos que se usan a diario. Fabricado con material reciclado. Compatible con la mayoría de los cajones, adaptable en anchura entre 246 y 396 mm. 4 separadores, posibilidad de elegir hasta 9 pequeños compartimientos. Color negro. Medidas: 298 x 246 x 36 mm. **El organizador.**



cep

G



CÓD.
57175 - 1 12,24€

ORGANIZADOR CAJONES

Bandeja organizadora fabricada en poliestireno de alta resistencia. Con 7 compartimentos. Especial para cajón, escritorio o sobre bandejas. Color negro. Medidas: 344 x 168 x 20 mm. No incluye accesorios. **El organizador.**

ARTÍCULOS DE SOBREMESA



UNIDAD MÍNIMA DE VENTA



PERMITE APERTURA DE ENVASE



MEDIDAS: ANCHO X ALTO X PROFUNDIDAD

PORTATARJETAS

Q-CONNECT®

A

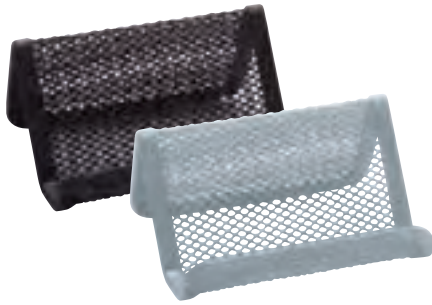

CÓD.	REF.	COLOR			
39925	KF04728	● NEGRO	-	1	2,76€
39926	KF04729	● PLATA	-	1	2,76€

PORTATARJETAS DE VISITA REJILLA

Muy útil para mantener las tarjetas de visita ordenadas, con una capacidad de 30-40 tarjetas, dependiendo del grosor de las mismas. También sirve como expositor de tarjetas. De rejilla. Medidas: 110 x 75 x 50 mm. **El portatarjetas.**

Q-CONNECT®

B



CÓD.	REF.				
39943	KF04182	1	12	6,08€	

PORTATARJETAS DE VISITA METACRILATO

Muy útil para mantener las tarjetas de visita en orden, con una capacidad de 50-60 tarjetas, dependiendo del grosor de las mismas. También sirve como expositor de tarjetas. Fabricado en metacrilato. Medidas: 110 x 70 x 31 mm. **El portatarjetas.**

Q-CONNECT®

C



CÓD.				
156078	-	1	2,95€	

PORTATARJETAS DE VISITA POLIESTIRENO

Distribuidor para tarjetas de visita con un compartimento para unas 50 tarjetas. Fabricado en poliestireno. Color transparente. Medidas: 34 x 102 x 47 mm. **El portatarjetas.**

TARJETEROS

lider papel

D



CÓD.	REF.			
36119	TJ01	-	1	7,30€

TARJETERO 4 ANILLAS

Portatarjetas en polipropileno con mecanismo metálico de 4 anillas. Contiene 15 fundas intercambiables con 4 departamentos cada una. Capacidad para 120 tarjetas. 8 tarjetas por hoja. Color negro. Medidas: 145 x 265 mm. **El tarjetero.**

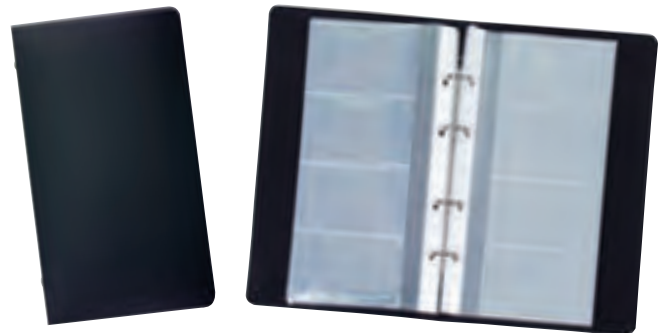

pardo

E

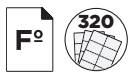

TARJETERO CON FUNDAS

CÓD.				
31781	-	1	59,71€	

TARJETERO 4 ANILLAS

Tarjetero acolchado símil piel. Mecanismo de 4 anillas de 25 mm. Con 20 fundas. Capacidad para 320 tarjetas de visita (16 tarjetas por hoja). Incluye índice alfabético. Exterior en color negro e interior en rojo. Tamaño folio. Medidas: 275 x 320 mm. **El tarjetero.**

RECAMBIO

CÓD.				
31782	-	1	18,39€	

Paquete de 10 fundas.

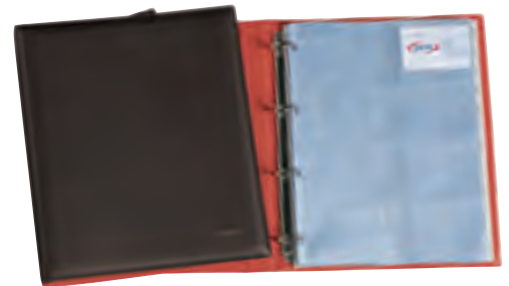

DURABLE

F



CÓD.				
78344	-	1	50,67€	

TARJETERO 4 ANILLAS

Tarjetero con 20 fundas transparentes con capacidad para 400 tarjetas de visita tamaño 57 x 90 mm. Mecanismo de 4 anillas. Incluye 12 separadores impresos alfabéticamente. Superficie brillo mate con motivos numéricos. 20 tarjetas por hoja. Formato DIN A4. Color negro. Medidas: 255 x 315 mm. **El tarjetero.**

RECAMBIO

CÓD.				
35065	-	1	9,98€	

Paquete de 10 fundas.



lider papel

G



CÓD.				
74142	-	1	4,40€	

RECAMBIO DE FUNDAS PARA TARJETERO

Portatarjetas de polipropileno formato DIN A4. 20 fundas intercambiables con 10 pestañas separadoras de colores. Capacidad para 400 tarjetas. Cada funda tiene 10 departamentos. 20 tarjetas por hoja. Medidas hueco tarjeta: 55 x 95 mm. Color negro. Medidas: 255 x 310 mm. **El tarjetero.**



PORTATARJETAS

DURABLE

A



cód.
78345 - 1 6,42€

TARJETERO METÁLICO

Fabricado en aluminio. Capacidad para 20 tarjetas de 55 x 90 mm. Para bolsillo. Color plata. Medidas: 65 x 100 mm. **El tarjetero.**

DURABLE

B



cód.
155884 - 1 63,66€

TARJETERO ROTATORIO

Tarjetero rotatorio para archivar tarjetas de visita. Incluye 200 fundas tamaño 104 x 72 mm con capacidad para 400 tarjetas de visita y 25 separadores con impresión alfabética A-Z. El diseño de las fundas permite una fácil inserción, extracción y marcación de las mismas. Color negro. Medidas: 230 x 140 x 190 mm. **El tarjetero.**



IDENTIFICADORES

Q-CONNECT®

C



CÓD.	REF.	MEDIDAS			
39940	KF04743	95 x 42 mm	-	1	2,05€
39939	KF04742	100 x 60 mm	-	1	2,04€
39938	KF04741	145 x 60 mm	-	1	2,65€
39937	KF04740	190 x 60 mm	-	1	3,00€

IDENTIFICADOR DE SOBREMESA

Ideal para utilizar como expositor identificativo de personas, así como para exponer precios, etc. Fabricado en metacrilato. **El identificador.**



archivo 2000

D



A4

cód.
71957 - 1 15,16€

IDENTIFICADOR PARA PARED

Expositor mural con adhesivo. DIN A4 horizontal. Fabricado en acrílico ultratransparente de gran calidad y resistencia. Evita dañar la superficie de fijación. No es necesario quitar el expositor de la pared para cambiar el documento, se sustituye fácilmente deslizándolo por cualquiera de los dos laterales. Color cristal transparente. Medidas exteriores: 300 x 215 mm. Fabricado en España. **El identificador.**

archivo 2000

E

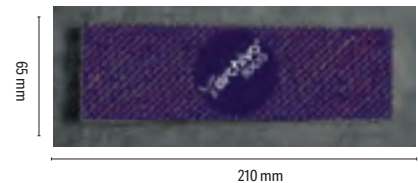

cód.
71955 - 1 6,23€

IDENTIFICADOR PARA PUERTAS/PARED

Portanombres mural con adhesivo, fabricado en acrílico ultratransparente de gran calidad y resistencia. Evita dañar la superficie de fijación. No es necesario quitar el portanombres de la pared para cambiar el documento, se sustituye fácilmente. Color cristal transparente. Medidas exteriores: 210 x 65 mm. Fabricado en España. **El identificador.**

DURABLE

F



cód.
155882 - 1 22,86€

IDENTIFICADOR PARA PUERTAS

Identificador para puertas de aluminio con placas acrílicas antirreflectantes. Fácil de fijar a la pared con la banda adhesiva o los tornillos adjuntos. Las plantillas de impresión se descargan gratuitamente de la página web www.durable.eu. Incluye cartulina, material e instrucciones de montaje. Color: metálico plateado. Tamaño de la etiqueta: 149 x 105,5 mm. **El identificador.**



UNIDAD MÍNIMA DE VENTA



PERMITE APERTURA DE ENVASE



MEDIDAS: ANCHO X ALTO X PROFUNDIDAD

ARTÍCULOS DE SOBREMESA



Q-CONNECT®



CÓD.	REF.	COLOR			
29614	KF00876	● NEGRO	-	1	6,88€
29613	KF00852	● PLATA	-	1	6,88€

SOPORTE PARA CARTAS REJILLA

De rejilla. Con tres departamentos de distintos tamaños para cada tipo de sobre. Medidas: 170 x 135 x 83 mm. **El soporte.**

ABRE CARTAS

Q-CONNECT®



CÓD.	REF.	MANGO	LONGITUD		
49176	KF03983	PLÁSTICO	190 mm	-	1 2,87€
49177	KF03985	MADERA	215 mm	-	1 2,97€

ABRE CARTAS METÁLICO

Abrecartas metálico con mango de plástico negro y de madera. **El abrecartas.**

MOJASELLOS

Q-CONNECT®



CÓD.	REF.	DIÁMETRO			
159763	KF11186	65 mm	1	12	2,35€
52922	KF15024	85 mm	1	12	2,49€

MOJASELLOS TODO GOMA

Mojador con base de caucho en color azul. **El mojasellos.**

Q-CONNECT®

G

CÓD.	REF.	Nº	COLOR	DIÁMETRO		
17898	KF16661	00	● ROJO	20 mm	-	1 6,11€
17899	KF16662	1	● AZUL	22 mm	-	1 6,38€
17900	KF16663	2	● AMARILLO	24 mm	-	1 6,38€

DEDILES

Muy útiles para pasar hojas de papel individualmente sin esfuerzo. **La caja de 12 unidades.**



Q-CONNECT®

B



CÓD.	REF.	COLOR			
29622	KF00878	● NEGRO	-	1	5,41€
29621	KF00881	● PLATA	-	1	5,41€

SOPORTE TACO DE PAPEL

Metálico de rejilla. Medidas: 95 x 95 x 80 mm. No incluye taco de papel. **El soporte.**

TIMBRES

Q-CONNECT®

D



CÓD.	REF.			
26148	KF01293	-	1	5,90€

TIMBRE DE RECEPCIÓN

Base metálica negra y campanilla cromada. Medidas: 85 mm de diámetro x 55 mm de alto. **El timbre.**

HUMEDECEDOR DACTILAR

Q-CONNECT®

F



20 ml

CÓD.	REF.			
300026	KF15597	-	1	2,92€

HUMEDECEDOR DACTILAR

Cera indicada para aportar mayor agarre a los dedos y facilitar la labor de pasar hojas de papel individualmente sin esfuerzo. Agradable al tacto. Higiénica y antibacteriana. No grasa. Envase de 20 ml. **El humedecedor.**

DEDILES



LUPAS

Q-CONNECT®

A



CÓD.	REF.	DIÁMETRO LUPA		
24462	KF17307	50 mm	- 1	7,68€
24463	KF17308	60 mm	- 1	8,66€
24464	KF17309	75 mm	- 1	11,73€
24465	KF17310	90 mm	- 1	15,96€

LUPA DE CRISTAL

Aro metálico, mango de color negro y alta precisión. Cristal óptico antideformación. 3 aumentos. **La lupa.**

Q-CONNECT®

B



CÓD.	REF.	DIÁMETRO LUPA		
04881	KF16607	50 mm	- 1	6,59€
04882	KF16608	62 mm	- 1	7,88€
04883	KF16609	75 mm	- 1	10,02€

LUPA DE CRISTAL BIFOCAL

Lupa de lectura con mango curvo y alta precisión. Aro de plástico. 2 y 4 aumentos. **La lupa.**

Q-CONNECT®

C



CÓD.	REF.		
153906	KF18752	- 1	15,14€

LUPA ELÉCTRICA CON LUZ

Lupa eléctrica de mano con luz. Marco de ABS, lente de PMMA (polimetilmetacrilato) y 3 bombillas leds. Tiene 3 aumentos. 3 pilas AAA incluidas. Ø lente: 70 mm. Medidas: 193 x 83 x 33 mm. Se presenta en expositor de 6 unidades. **La lupa.**

ENCENDEDORES

BIC®

D



CÓD.		
73833	1	10 7,68€

ENCENDEDOR BIC MEGALIGHTER

Encendedor multiusos compacto y resistente, ideal para el hogar. Forma curva del cuerpo para una mayor comodidad. Con gancho retráctil. Nivel de gas visible. **El encendedor.**

BIC®

E



Mecanismo de seguridad Child Resistant



CÓD.		
02807	1	50 1,80€

ENCENDEDOR BIC MINI

Incorpora el nuevo mecanismo de seguridad "Child Resistant". El encendedor más conocido del mundo. Colores surtidos. **El encendedor.**

ARTÍCULOS DE SOBREMESA



UNIDAD MÍNIMA DE VENTA



PERMITE APERTURA DE ENVASE



MEDIDAS: ANCHO X ALTO X PROFUNDIDAD



YOUR CLEVER T--D- COMPANION





PRESENTACIÓN Y SEÑALIZACIÓN



ICONOGRAFÍA



Melamina

Superficie melaminada: indicada para uso poco frecuente. No magnética. Se limpia con producto específico de limpieza de pizarras blancas.



Laminada

Superficie estratificada/laminada: superficie de elevada resistencia. Indicada para uso muy frecuente (escolar, academias, universidades...) donde el uso es de varias horas al día. Se limpia con producto específico de limpieza de pizarras blancas.



Cristal

Superficie cristal: Al ser de bajo mantenimiento son ideales para el uso intensivo en oficinas, colegios, universidades, institutos o salas de reuniones. La ausencia de marco hace que sean muy decorativas.



Lacada

Superficie lacada: fabricada en acero lacado. Uso frecuente. Superficie magnética que permite usar imanes. Se limpia con producto específico de limpieza de pizarras blancas.



Vitrificada

Superficie vitrificada: fabricada en acero vitrificado. Alta resistencia y durabilidad. Uso muy frecuente. Superficie magnética que permite usar imanes. Se limpia con producto específico de limpieza de pizarras blancas.



NOVEDAD



CALIDAD
PRECIO



PRODUCTO
TOP



PRODUCTO
ECO



A



CÓD.	REF.	COLOR			
160057	FE12	● AZUL	-	1	15,00€
160058	FE13	● NEGRO	-	1	15,00€

TABLERO DE ANUNCIOS MURAL INTERIOR

Tablero de fieltro de 1 mm de grosor, sin marco, para uso interior, ideal para colgar publicidad, aviso, cartas, etc, mediante chinchetas o velcro. Accesorios de fijación a la pared incluidos. Medidas: 60 x 40 cm. **El tablero.**

Q-CONNECT®

B



CÓD.	REF.			
43347	KF01077	-	1	110,33€

TABLERO DE ANUNCIOS MURAL INTERIOR

Con fondo azul, marco de aluminio y cantoneras redondeadas. Para uso en interiores. Feltro resistente al fuego. Ideal para colgar publicidad, notas, avisos, pósteres, etc., mediante chinchetas o velcro. Provista de accesorios para su fijación a la pared. Fondo: 3 cm. Capacidad (DIN A4): 15. Medidas: 120 x 90 cm. **El tablero.**

Q-CONNECT®

C

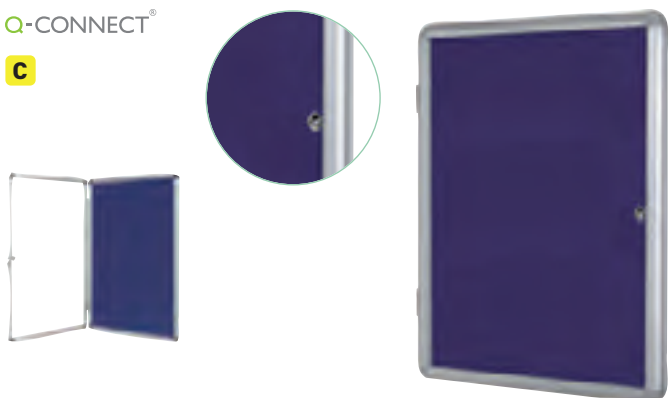

CÓD.	REF.	MEDIDAS	CAPACIDAD (DIN A4)			
38184	KF04170	72 x 98 cm	9	-	1	315,18€
38185	KF04171	90 x 120 cm	15	-	1	454,79€

VITRINA DE ANUNCIOS MURAL INTERIOR

Con fondo azul, marco de aluminio y cantoneras redondeadas. Para uso en interiores. Marco con cerradura, incluye llaves de repuesto. Feltro resistente al fuego. Puertas abatibles de metacrilato que ofrecen una excelente visibilidad. Ideal para colgar publicidad, notas, avisos, pósteres, etc., mediante chinchetas o velcro. Provista de accesorios para su fijación a la pared. Efecto lupa de la cerradura. Fondo: 4,5 cm. **La vitrina.**

Q-CONNECT®

D



CÓD.	REF.	MEDIDA INTERIOR	MEDIDAS			
26360	KF03588	92,6 x 66 cm	100 x 80 cm	-	1	631,58€
26361	KF03589	114,6 x 96,7 cm	120 x 90 cm	-	1	783,14€
33681	KF03590	202,6 x 96,7 cm	200 x 100 cm	-	1	947,38€

VITRINA DE ANUNCIOS MURAL INTERIOR

Con fondo de corcho, construida en aluminio anodizado. Puertas correderas de cristal de seguridad antirroturas de 5 mm de grosor y cerradura con 2 llaves. Provista de accesorios de fijación a la pared. Cantoneras redondeadas. Puerta de cristal. Fondo: 6 cm. **La vitrina.**

BI-OFFICE

E



CÓD	MEDIDAS	CAPACIDAD (DIN A4)			
62861	35,7 x 49 cm	2	-	1	178,47€
62863	49 x 66,4 cm	4	-	1	222,60€
62864	66,4 x 71 cm	6	-	1	275,05€

VITRINA DE ANUNCIOS MURAL INTERIOR

Vitrina de anuncios extra plana acristalada con marco de aluminio y superficie magnética de acero lacado en blanco. Cristal acrílico de alta transparencia que aporta gran visibilidad. Para utilizar con imanes y con rotuladores de borrado en seco. Incluye kit de fijación fácil. Puerta batiente y cerradura con 2 llaves incluidas. Muy delgada y ligera, con tan sólo 3,1 cm de espesor. **La vitrina.**



TABLEROS Y VITRINAS

Bi-OFFICE

A



CÓD	MEDIDAS	CAPACIDAD (DIN A4)			
62865	67,4 x 72 cm	6	-	1	332,07€
62866	72 x 98,1 cm	9	-	1	406,58€
62862	94 x 98,1 cm	12	-	1	517,88€

VITRINA DE ANUNCIOS MURAL INTERIOR

Vitrina de anuncios acristalada con marco de aluminio y superficie magnética de acero lacado en blanco. Cristal acrílico de alta transparencia que aporta gran visibilidad. Cantoneras redondeadas. Para utilizar con imanes y con rotuladores de borrado en seco. Incluye kit de fijación fácil. Cerradura con 2 llaves incluidas. Muy resistente, segura y ligera, con 3,5 cm de espesor. **La vitrina.**

Bi-OFFICE

B



CÓD	MEDIDAS	CAPACIDAD (DIN A4)			
78122	68,8 x 81,6 cm	6	-	1	585,79€
78123	81,6 x 99,5 cm	9	-	1	772,23€

VITRINA DE ANUNCIOS MURAL EXTERIOR

Vitrina de anuncios acristalada con marco de aluminio y superficie magnética de acero lacado. Cuerpo con sello de caucho y parte trasera de acero para evitar que entren polvo y agua. Puerta acrílica de vidrio reforzado de 4 mm de grosor. Solución extrafina y ultraligera para visualizar información. Ideal para pasillos y lugares de trabajo. Cerradura de alta calidad con 2 llaves. Fondo de 3,5 cm. **La vitrina.**

Bi-OFFICE

C

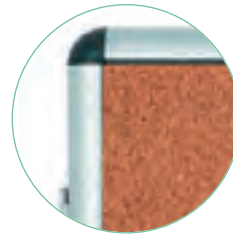

CÓD.			
156186	-	1	388,74€

VITRINA DE ANUNCIOS MURAL INTERIOR

Vitrina de anuncios para interior ideal para colgar publicidad, avisos, pósteres, etc. Superficie de corcho y marco de aluminio. Cantoneras redondeadas. Cristal acrílico de gran visibilidad. Cerradura con 2 llaves incluidas. Capacidad para 11 documentos DIN A4. Fondo de 3,5 cm. Medidas: 98,1 x 72 cm. **La vitrina.**

PIZARRAS DE CORCHO

Q-CONNECT®

D



CÓD.	REF.	MEDIDAS			
21811	KF03565	40 x 30 cm	-	1	5,56€
21812	KF03566	60 x 40 cm	-	1	7,74€
21814	KF03567	90 x 60 cm	-	1	15,76€
26220	KF26114	120 x 90 cm*	-	1	48,51€

* Grosor corcho 9 mm.

PIZARRA DE CORCHO MURAL CON MARCO DE MADERA

Tablero de corcho natural para notas. Corcho natural en las dos caras. Enmarcado en madera de pino natural. Incluye bolsita con 5 señalizadores. Provisto de accesorios de fijación a la pared. 5 mm de grosor del corcho. **La pizarra.**

Q-CONNECT®

E



CÓD.	REF.	MEDIDAS			
26366	KF03560	60 x 45 cm	-	1	48,83€
26367	KF03561	90 x 60 cm	-	1	62,94€
26368	KF03562	120 x 90 cm	-	1	107,12€
156185	KF11314	180 x 90 cm	-	1	181,34€

PIZARRA DE CORCHO MURAL CON MARCO DE ALUMINIO

Excelente soporte para desplegar cualquier información. Paneles fabricados con corcho de la más alta calidad. Con marco de aluminio. Estos paneles tienen buena resistencia a la humedad y un acabado que garantiza una buena sujeción. Provisto de accesorios de fijación a la pared. 5 mm de grosor del corcho. **La pizarra.**



UNIDAD MÍNIMA DE VENTA



PERMITE APERTURA DE ENVASE



MEDIDAS: ANCHO X ALTO X PROFUNDIDAD



Q-CONNECT®

A

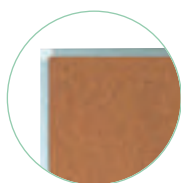

CÓD.	REF.	MEDIDAS			
33667	KF03563	150 x 100 cm	-	1	156,99€
33668	KF03564	200 x 100 cm	-	1	209,08€

PIZARRA DE CORCHO MURAL CON MARCO DE ALUMINIO

Con marco de aluminio plata mate y cantonera decorativa de plástico gris claro. Provisto de accesorios de fijación a la pared. 5 mm de grosor de corcho extra.

La pizarra.

roca

B



CÓD.	MEDIDAS			
169617	60 x 45 cm	-	1	25,98€
169618	90 x 60 cm	-	1	34,64€
169619	120 x 90 cm	-	1	57,16€
169620	150 x 100 cm	-	1	122,98€
169621	180 x 120 cm	-	1	161,08€
169622	240 x 120 cm	-	1	200,92€

PIZARRA DE CORCHO MURAL CON MARCO DE ALUMINIO

Pizarra de corcho natural con marco de aluminio anodizado. Corcho resistente y autorregenerable de alta calidad para utilizar chinchetas u otros elementos de fijación. Grosor: 0,8 mm. Trasera galvanizada. Incluye accesorios para la fijación a la pared. Viene con el marco montado de serie. **La pizarra.**

PIZARRAS VERDES

Q-CONNECT®

C

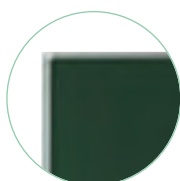

CÓD.	REF.			
06090	KF03587	-	1	303,12€

PIZARRA VERDE MURAL CON MARCO DE ALUMINIO

Pizarra mural para tiza. Superficie laminada de melamina verde. Marco de aluminio anodizado plata mate y cantoneras redondeadas de plástico gris claro. Provista de accesorios de fijación a la pared. Medidas: 200 x 100 cm. **La pizarra.**

Q-CONNECT®

D

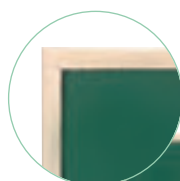

CÓD.	REF.	MEDIDAS			
27522	KF03583	40 x 30 cm	-	1	7,84€
27523	KF03584	60 x 40 cm	-	1	12,41€
27524	KF03585	90 x 60 cm	-	1	24,41€
27525	KF03586	120 x 90 cm	-	1	53,72€

PIZARRA VERDE CON MARCO DE MADERA

Pizarra verde lacada para tiza. Enmarcada en madera de pino. Ligera y resistente. Superficie recubierta de tinta especial para que sea más fácil de borrar. Provista de accesorios de fijación a la pared. **La pizarra.**



PIZARRAS

GUÍA PARA ELEGIR UNA PIZARRA BLANCA

Hay que tener en cuenta los siguientes puntos:

- ¿Dónde irá colocada la pizarra? En una clase, en casa, en una oficina pequeña, en una sala de reunión.
- ¿Necesitamos movilidad de la pizarra? En caso afirmativo, necesitaremos que lleve ruedas para un fácil transporte.
- ¿Qué tamaño necesitamos? Pequeño, mediano o grande.
- ¿Qué frecuencia de uso le vamos a dar?
 - **Uso esporádico:** pocas veces al mes.
 - **Uso regular:** más o menos semanal.
 - **Uso frecuente:** a diario.
 - **Uso intensivo:** varias veces al día.
- ¿Quiero adherir papeles o elementos magnéticos de señalización? En este caso necesita una pizarra de acero vitrificado o acero lacado que son magnéticas. A menor dureza de la superficie, menor durabilidad de la pizarra.

DIFERENTES SUPERFICIES:



Melamina

Superficie melaminada: indicada para uso poco frecuente. No magnética. Se limpia con producto específico de limpieza de pizarras blancas.



Lacada

Superficie lacada: fabricada en acero lacado. Uso frecuente. Superficie magnética que permite usar imanes. Se limpia con producto específico de limpieza de pizarras blancas.



Laminada

Superficie estratificada/laminada: superficie de elevada resistencia. Indicada para uso muy frecuente (escolar, academias, universidades....) donde el uso es de varias horas al día. Se limpia con producto específico de limpieza de pizarras blancas.



Vitrificada

Superficie vitrificada: fabricada en acero vitrificado. Alta resistencia y durabilidad. Uso muy frecuente. Superficie magnética que permite usar imanes. Se limpia con producto específico de limpieza de pizarras blancas.



Cristal

Superficie cristal:

Al ser de bajo mantenimiento son ideales para el uso intensivo en oficinas, colegios, universidades, institutos o salas de reuniones. La ausencia de marco hace que sean muy decorativas.

RECOMENDACIÓN MUY IMPORTANTE:

Para una mayor durabilidad de la superficie, recomendamos la utilización de rotuladores específicos para pizarra blanca.

PIZARRAS DE MELAMINA

Q-CONNECT®

A



Melamina

CÓD.	REF.	MEDIDAS			
26352	KF03569	40 x 30 cm	-	1	8,67€
26353	KF03570	60 x 40 cm	-	1	12,95€
26354	KF03571	90 x 60 cm	-	1	24,54€
26355	KF03572	120 x 90 cm	-	1	60,08€

PIZARRA BLANCA DE MELAMINA CON MARCO DE MADERA

Pizarra de melamina, con una superficie lisa que permite una escritura suave y uniforme. Superficie lavable. Gran estabilidad. Utilizar solo rotuladores especiales para pizarra blanca. Con marco de madera de pino natural. Provista de accesorios de fijación a la pared. **La pizarra.**



Q-CONNECT®

B



Melamina

CÓD.	REF.	MEDIDAS			
26362	KF04152	60 x 45 cm	-	1	48,91€
26363	KF37015	90 x 60 cm	-	1	78,88€
26364	KF37016	120 x 90 cm	-	1	111,49€
26365	KF03579	180 x 90 cm	-	1	153,05€

PIZARRA BLANCA DE MELAMINA CON MARCO DE ALUMINIO

Superficie lisa. Con marco de aluminio. Utilizar sólo rotuladores especiales para pizarra blanca. Bandeja incluida. Adaptable a formato vertical. Provista de accesorios de fijación a la pared. **La pizarra.**

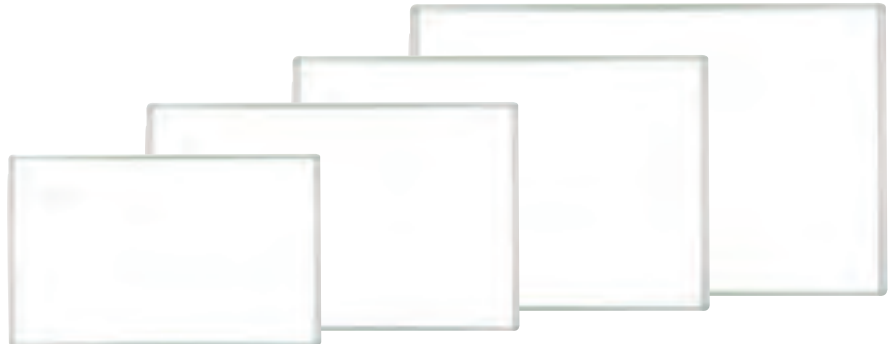

UNIDAD MÍNIMA DE VENTA



PERMITE APERTURA DE ENVASE



MEDIDAS: ANCHO X ALTO X PROFUNDIDAD



Q-CONNECT® **A**



Laminada

CÓD.	REF.	MEDIDAS			
33673	KF03573	90 x 60 cm	-	1	48,85€
33674	KF03574	120 x 90 cm	-	1	95,05€
13284	KF03575	150 x 100 cm	-	1	106,97€
13285	KF03576	200 x 100 cm	-	1	151,64€

PIZARRA BLANCA LAMINADA CON MARCO DE MADERA

Pizarra laminada, enmarcada en madera de color de pino natural. Muy ligera y resistente. Su acabado permite borrar con mayor facilidad sin que queden marcas. Utilizar solo rotuladores para pizarras blancas. Provista de accesorios de fijación a la pared (todas excepto el código 13285). **La pizarra.**



Q-CONNECT®

B



Laminada

CÓD.	REF.	MEDIDAS			
33671	KF03577	150 x 100 cm	-	1	183,37€
33672	KF03578	200 x 100 cm	-	1	278,36€

PIZARRA BLANCA LAMINADA CON MARCO DE ALUMINIO

Superficie laminada blanca. Marco de aluminio plata mate y cantoneras redondeadas de plástico gris claro. Su acabado permite borrar con mayor facilidad sin que queden marcas. Provista de accesorios de fijación a la pared. Bandeja incluida. Utilizar solo rotuladores para pizarras blancas. Por su tamaño y características es ideal para centros de formación: academias, institutos, universidades, etc. **La pizarra.**



PIZARRAS LACADAS

Q-CONNECT®

C



Lacada

CÓD.	REF.	MEDIDAS			
156183	KF04149	60 x 45 cm	-	1	56,99€
26610	KF01079	90 x 60 cm	-	1	82,17€
26611	KF01080	120 x 90 cm	-	1	131,24€
33669	KF04151	150 x 100 cm	-	1	173,45€
33670	KF03580	200 x 100 cm	-	1	266,13€

PIZARRA BLANCA LACADA MAGNÉTICA CON MARCO DE ALUMINIO

Superficie laminada blanca. Marco de aluminio plata mate y cantoneras redondeadas de plástico gris claro. Su acabado permite borrar con mayor facilidad sin que queden marcas. Provista de accesorios de fijación a la pared. Bandeja incluida. Utilizar solo rotuladores para pizarras blancas. Por su tamaño y características es ideal para centros de formación: academias, institutos, universidades, etc. Adaptable a formato vertical. **La pizarra.**



rocada **D**



Lacada

CÓD.	MEDIDAS			
165579	75 x 115 cm	-	1	218,91€
156861	100 x 150 cm	-	1	331,13€

PIZARRA BLANCA MAGNÉTICA NATURAL

Pizarra de pared multifuncional y magnética sobre soporte de melamina que gracias a su diseño permite colocarla en vertical y horizontal según las necesidades. Superficie lacada y totalmente compatible con los rotuladores de borrado en seco. Fácil montaje. Bandeja magnética de 40 cm incluida. **La pizarra.**

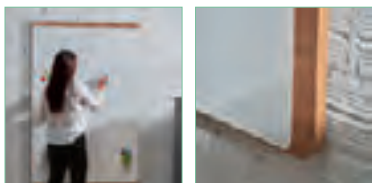



Pizarras

Pizarras de cristal Nobo Impression Pro

- Superficie de pizarra blanca magnética de cristal de seguridad templado con ultra-borrado para uso frecuente.
- El sistema InvisMount™ hace que la instalación sea fácil.
- El formato panorámico ofrece una superficie de escritura más accesible y expansiva.
- Un diseño contemporáneo y elegante sin marco que maximiza el espacio de escritura.
- Rotulador e imanes incluidos.

Formato panorámico	
Tamaño	Blanco
1000 x 560 mm	163203



InvisMount™



Bandeja de rotuladores



Montaje en pared

Embellecedor de aluminio



Pizarras Premium Plus Nobo

Una gama de pizarras blancas con un moderno y estilizado marco de aluminio y una amplia superficie de escritura.

Un sistema tradicional de montaje en la pared a través de la esquina con una gran bandeja para rotuladores de pizarra blanca para guardar cómodamente los rotuladores y los borradores.



Montaje en esquinas

Marco moderno

Pizarras Essence Nobo

Una gama de pizarras blancas con un marco de aluminio anodizado y fijadas mediante un sistema de montaje en pared. Estas pizarras de formato estándar pueden fijarse de forma vertical u horizontal y se suministran con una bandeja para rotuladores.

Tamaño	Acero vitrificado	Acero lacado
600 x 450 mm	169333	-
900 x 600 mm	169334	168035
1200 x 900 mm	169335	168031
1500 x 1000 mm	169336	168036
1500 x 1200 mm	169337	168037
1800 x 900 mm	-	168033
1800 x 1200 mm	169338	168032
2400 x 1200 mm	169339	-

25 años de garantía

15 años de garantía

25 años de garantía

Uso frecuente

15 años de garantía

Uso moderado

Tamaño	Acero vitrificado	Acero lacado
1220 x 690 mm	163208	163224
1550 x 870 mm	163209	163225
1880 x 1060 mm	-	163226

Pizarras magnéticas sin marco Nobo Infinity

Pizarras sin marco Infinity para ideas infinitas con una superficie de curado UV que garantiza una limpieza sin esfuerzo. Crea la pizarra perfecta para cualquier espacio, ideal para actividades colaborativas como lluvias de ideas y sesiones de planificación en cualquier entorno de trabajo.

Referencia	Descripción	Tamaño
1915714	Pizarra magnética sin marco Infinity	900 x 600 mm
1915715	Pizarra magnética sin marco Infinity	1200 x 900 mm



15 Años de garantía



Diseño contemporáneo sin marco que se adapta a cualquier entorno



El sistema de montaje permite que los tableros se acoplen a la perfección



Instalación sencilla para un usuario para mayor comodidad

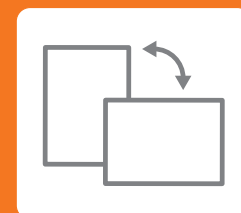

Los tableros pueden colocarse en orientación vertical u horizontal

Di-OFFICE **A**



Lacada

CÓD.

62859 - 1 599,65€

PIZARRA BLANCA LACADA MAGNÉTICA CON MARCO DE ALUMINIO

Superficie magnética de alta resistencia al desgaste para utilización frecuente. Marco con un diseño moderno, contrastando aluminio y plástico en color blanco. Bandeja integrada en el marco. Para utilización con rotuladores de borrado en seco e imanes. Kit de fijación a la pared incluido. Medidas: 180 x 120 cm. **La pizarra.**

Di-OFFICE **B**



Lacada

CÓD. MEDIDAS

165740 60 x 45 cm - 1 75,04€

165741 90 x 60 cm - 1 105,55€

PIZARRA BLANCA MAGNÉTICA EARTH

Fabricada con materiales reciclados y reciclables. Esta pizarra brinda el mejor desempeño y calidad profesional. Adaptable a formato vertical. Marco de aluminio. Superficie magnética de borrado en seco de mejor rendimiento, ideal para un uso normal. Bandeja de aluminio para rotuladores y kit de fijación a pared incluidos. **La pizarra.**

rocada **C**



Lacada

CÓD. MEDIDAS

169608 60 x 45 cm - 1 43,30€

169609 90 x 60 cm - 1 65,82€

169610 120 x 90 cm - 1 112,58€

169611 150 x 100 cm - 1 211,31€

169612 150 x 120 cm - 1 216,51€

169613 180 x 120 cm - 1 251,15€

169614 200 x 100 cm - 1 251,15€

169615 200 x 120 cm - 1 268,47€

169616 240 x 120 cm - 1 303,11€



PIZARRA BLANCA LACADA MAGNÉTICA CON MARCO DE ALUMINIO

Pizarra lacada con marco de aluminio anodizado y cantoneras embelleecedoras de PVC. Superficie apta para la escritura con rotuladores de borrado en seco e imanes. Incluye una bandeja para rotuladores y sus accesorios para la instalación en la pared. Recomendada para un uso frecuente. **La pizarra.**



D

BAJO PEDIDO
15 DÍAS



Lacada

CÓD. MEDIDAS

163224 122 x 69 cm - 1 116,45€

163225 155 x 87 cm - 1 200,45€

163226 188 x 106 cm - 1 248,61€



PIZARRA BLANCA MAGNÉTICA PRÉMIUM PLUS

Pizarra magnética de acero lacado de formato panorámico con un moderno y elegante marco de aluminio. Se fija a la pared desde las esquinas y se suministra con una bandeja para guardar cómodamente rotuladores y borradores. La superficie ofrece un mayor nivel de borrado para un uso frecuente. **La pizarra.**



E



Lacada

CÓD. MEDIDAS

168035 90 x 60 cm - 1 56,41€

168031 120 x 90 cm - 1 85,04€

168036 150 x 100 cm - 1 143,34€

168037 150 x 120 cm - 1 165,91€

168033 180 x 90 cm - 1 163,78€

168032 180 x 120 cm - 1 192,21€



PIZARRA BLANCA LACADA

Pizarra magnética de acero con un marco de aluminio anodizado. Se fija a la pared desde las esquinas y se suministra con una bandeja para rotuladores. La superficie de la pizarra magnética de acero pintado ofrece un mayor nivel de borrado para un uso frecuente. **La pizarra.**

rocada **A**

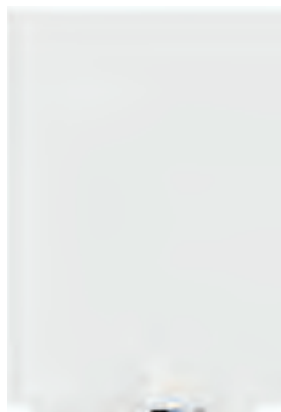

Lacada	CÓD.	MEDIDAS		
	157481	75 x 115 cm	- 1	113,83€
	57044	100 x 150 cm	- 1	139,82€

rocada **B**



Lacada	CÓDIGO	COLOR	MEDIDAS		
	169602	○ BLANCO	75 x 115 cm	- 1	171,48€
	169603	● PLATA	100 x 150 cm	- 1	268,47€
	167794	○ BLANCO	(2 UDS) 100 x 100 cm	- 1	267,42€

PIZARRA BLANCA MAGNÉTICA MURAL SKINPRO

Pizarra blanca lacada magnética con protector adicional PET en la superficie, dotándola de una calidad de escritura y borrado perfectos para un uso altamente intensivo. Es una pizarra modular, magnética y multifuncional que gracias a su nuevo diseño sin marcos y con fijación patentada a pared, permite crear una superficie de escritura tan grande como se desee simplemente uniendo módulos entre si. Se puede instalar tanto en vertical como en horizontal haciendo posibles infinitas combinaciones, desde una unidad hasta cubrir toda una pared, creciendo según sus necesidades. Compatibles con rotuladores de pizarra blanca. **La pizarra.**

rocada

C



Lacada	CODIGO	MEDIDAS		
	169604	200 x 100 cm (2 U. 100 x 100 cm)	- 1	216,51€
N	170853	240 x 120 cm (2 U. 120 x 120 cm)	- 1	254,62€

PIZARRA BLANCA SKINWHITEBOARD MODULAR

Pizarra modular, magnética y multifuncional, sin marcos y con fijación patentada a pared que permite crear una superficie de escritura tan grande como se desee simplemente uniendo módulos entre si. Se puede instalar tanto en vertical como en horizontal haciendo posibles infinitas combinaciones, desde una unidad hasta cubrir toda una pared, creciendo según necesidades. Compatible con rotuladores de pizarra blanca y tiza líquida. **La pizarra.**

rocada **D**



Lacada	CÓD.	MEDIDAS		
	169605	75 x 115 cm	- 1	136,83€
	169606	100 x 150 cm	- 1	226,90€

PIZARRA BLANCA MAGNÉTICA SKINMATT

Pizarra modular y panel multifuncional. Gracias a su diseño sin marco y con fijación magnética, permite colocarla en vertical y horizontal. Su nuevo acabado mate le permite ser utilizada como pantalla de proyección para videoproyectores y además es totalmente compatible con los rotuladores de borrado en seco. El acabado de su superficie ofrece un borrado fácil y un mantenimiento muy efectivo gracias a su tolerancia al alcohol en sus procesos de limpieza. **La pizarra.**

rocada **E**



Lacada	CÓD.	MEDIDAS		
	167795	55 x 75 cm	- 1	104,68€
	156855	75 x 115 cm	- 1	115,30€

PIZARRA MAGNÉTICA SKINCOLOUR

Pizarra y panel multifuncional, sin marco y con fijación magnética. Permite colocarla en vertical y horizontal haciendo múltiples composiciones, desde una unidad hasta cubrir una pared. Los diferentes acabados totalmente compatibles con los rotuladores de borrado en seco combinan perfectamente con todo tipo de entornos dando un toque moderno y fresco a la oficina. **La pizarra.**

ni-office

A



Vitrificada

CÓD.	MEDIDAS			
78133	120 x 90 cm	-	1	376,23€
78134	150 x 100 cm	-	1	531,08€

PIZARRA BLANCA VITRIFICADA CON MARCO DE ALUMINIO

Pizarra con superficie magnética en acero vitrificado de cerámica blanca de alta calidad resistente a ralladuras. Ideal para un uso intensivo. Marco de aluminio profesional, reciclado y ecológico Earth-It: 100% aluminio material de desecho posconsumo y posindustrial. 98 % reciclable. Montaje horizontal o vertical. Garantía de 25 años para la superficie del tablero. Con bandeja de aluminio para rotuladores y accesorios de fijación en la pared. **La pizarra.**

ni-office

B



Vitrificada

CÓD.				
78130	-	1		543,25€

PIZARRA BLANCA VITRIFICADA CON MARCO DE ALUMINIO

Pizarra con superficie magnética en acero vitrificado de cerámica blanca de alta calidad resistente a ralladuras. Ideal para un uso intensivo. Marco fino de aluminio anodizado. Ideal para uso frecuente. Borrado en seco. Esquinas en resina ABS. Garantía de 25 años en condiciones de uso normal. Con bandeja de aluminio para rotuladores y accesorios de fijación en la pared. Medidas: 180 x 90 cm. **La pizarra.**

nobo

C



Vitrificada

CÓD.	MEDIDAS			
169333	60 x 45 cm	-	1	54,32€
169334	90 x 60 cm	-	1	93,07€
169335	120 x 90 cm	-	1	163,39€
169336	150 x 100 cm	-	1	271,48€
169337	150 x 120 cm	-	1	292,26€
169338	180 x 120 cm	-	1	374,69€
169339	240 x 120 cm	-	1	460,87€



PIZARRA BLANCA VITRIFICADA MAGNÉTICA

Pizarra magnética de acero vitrificado con un marco de aluminio anodizado. Se fija mediante a la pared desde las esquinas y se suministra con una bandeja para rotuladores. La superficie de la pizarra magnética esmaltada ofrece un nivel superior de borrabilidad y durabilidad para un uso frecuente. **La pizarra.**

nobo

D



Vitrificada

CÓD.	MEDIDAS			
163208	122 x 69 cm	-	1	151,94€
163209	155 x 87 cm	-	1	267,60€



PIZARRA BLANCA VITRIFICADA PRÉMIUM PLUS PANORÁMICA

Pizarra magnética de esmalte de formato panorámico con un moderno y elegante marco de aluminio. Se fija mediante un montaje en la pared a través de la esquina e incluye una gran bandeja para el almacenamiento conveniente de rotuladores y borradores. La superficie ofrece un nivel superior de borrabilidad y durabilidad para un uso frecuente. **La pizarra.**

rocada

E



Vitrificada

CÓD.	MEDIDAS			
150427	60 x 45 cm	-	1	56,37€
150428	90 x 60 cm	-	1	101,46€
150429	120 x 90 cm	-	1	165,24€
150430	180 x 120 cm	-	1	330,48€
150431	240 x 120 cm	-	1	495,72€

PIZARRA BLANCA VITRIFICADA MAGNÉTICA CON MARCO DE ALUMINIO

Pizarra blanca magnética con superficie de acero vitrificado. Superficie blanca apta para escritura con rotuladores de borrado en seco. Marco de aluminio y cantoneras embellecedoras de PVC. Trasera galvanizada reforzada. Disponible en una amplia variedad de tamaños. Incluye bandeja para rotulador y tornillos fijadores a la pared. **La pizarra.**

nobo

F



CÓD.	MEDIDAS			
171987	90 x 60 cm	-	1	138,57€
171988	120 x 90 cm	-	1	230,94€

PIZARRA BLANCA MAGNÉTICA

Pizarra magnética sin marco. Se pueden añadir pizarras adicionales según sea necesario, creando una pared de pizarra sin juntas. El sencillo sistema de montaje magnético permite que los tableros sin marco encajen a la perfección en orientación vertical u horizontal. Los tableros de acero tienen una superficie curada con rayos UV que facilita la limpieza y proporciona un acabado liso e impecable. Color blanco. **La pizarra.**



PIZARRAS DE CRISTAL

Q-CONNECT®

A



Cristal

CÓD. REF. 156184 KF11313 1 241,80€

PIZARRA DE CRISTAL MAGNÉTICA

Pizarra de cristal templado de 4 mm. Superficie de alta calidad que permite una escritura fácil y suave. Magnética. Color blanco. Bandeja, rotulador negro, borrador y 2 imanes incluidos. Provista de accesorios de fijación a la pared. Medidas: 90 x 60 cm. **La pizarra.**

BI-OFFICE

B



Cristal

CÓD	MEDIDAS			
62850	120 x 90 cm	-	1	469,15€
62860	150 x 120 cm	-	1	718,97€

PIZARRA DE CRISTAL MAGNÉTICA CON SOPORTES DE ALUMINIO

Superficie magnética de cristal templado de 4 mm de espesor, para mayor seguridad. Con cantos redondeados antigolpes. La mejor superficie de borrado en seco, permite la escritura con total suavidad y facilidad. Se puede utilizar con imanes y rotuladores de tiza líquida y borrado con agua. Sin marco. Bandeja metálica y kit de fijación fácil incluidos. **La pizarra.**

nobo

BAJO PEDIDO
15 DÍAS

C



Cristal

CÓD. 163203 1 163,97€

PIZARRA DE CRISTAL MAGNÉTICA IMPRESSION PRO

Pizarra blanca magnética de vidrio con una apariencia elegante y bandeja para rotuladores de pizarra blanca extraíble. El sistema InvisaMount™ facilita la instalación con fijaciones bien ocultas detrás del tablero. La superficie ofrece una ultracapacidad de borrado y la máxima resistencia a las manchas de tinta, marcas de rotulador, arañazos y abolladuras. Medidas: 99,3 x 55,9 cm. **La pizarra.**



PRESENTACIÓN Y SEÑALIZACIÓN



UNIDAD MÍNIMA DE VENTA

PERMITE APERTURA DE ENVASE

MEDIDAS: ANCHO X ALTO X PROFUNDIDAD

rocada **A**



CÓD.	MEDIDAS			
167801	65"	-	1	2.407,72€
167802	75"	-	1	3.550,61€
167803	86"	-	1	4.329,08€



PANTALLA INTERACTIVA CRISTAL

Monitor interactivo diseñado para mejorar las necesidades de comunicación en el sector educativo y sector privado de empresas. Equipado con sistema operativo Android 9.0. Resolución 4K UHD. Acceso a internet y WIFI integrado. Sistema "mirroring" para visualizar e interactuar con varios dispositivos simultáneamente. Altavoces incorporados fabricados con materiales de máxima calidad. Carcasa realizada en acero para una máxima protección exterior. Cristal templado de 4 mm con un mínimo índice de fricción para una ágil utilización y máxima protección ante posibles golpes, permitiendo una limpieza segura con cualquier producto de limpieza. Pantalla multitáctil. Grabación de vídeo y audio. Lector de archivos Office y PDF. Editor de archivos Office. Alta calidad de imagen y sonido. Generador de códigos QR y compatible con Google Meet. 5 años de garantía y SAT en España y Portugal. **La pantalla.**

rocada

B



N

CÓD.				
170854	-	1		1.339,60€

SOPORTE MÓVIL PARA MONITORES INTERACTIVOS

Soporte móvil compatible con los monitores interactivos de 65". Una combinación perfecta de acabados metálicos y de madera para una elegancia máxima. Su estructura permite la utilización de accesorios para todo tipo de presentaciones y una fácil conexión entre ellos gracias a los diferentes pasos de cables. Amplia zona inferior para almacenar dispositivos varios, baterías o fuentes de alimentación para una total autonomía. Dispone de 4 ruedas equipadas con freno de seguridad. Se suministra parcialmente montado. Medidas: 162 x 196 x 53 cm. **El soporte.**

rocada **C**

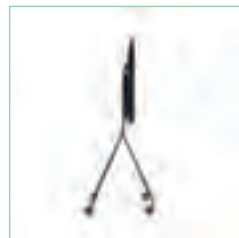

CÓD.				
169538	-	1		921,50€

SOPORTE UNIVERSAL PARA MONITORES INTERACTIVOS

Soporte móvil compatible con los monitores interactivos de 65" a 86". Dispone de 4 ruedas de alta resistencia equipadas con freno de seguridad. Estructura realizada en tubo de acero. Se suministra desmontado. Ruedas robustas de alta calidad para una máxima movilidad. Bandeja opcional. Medidas: 65 x 180 x 75 cm. **El soporte.**

rocada **D**



CÓD.				
169539	-	1		2.051,68€

SOPORTE UNIVERSAL PARA MONITORES INTERACTIVOS

Soporte móvil compatible con los monitores interactivos de 65", 75" y 86". Su cabezal permite instalar los monitores colgados en vertical o bien en horizontal para su uso como mesa interactiva. Dispone de 4 ruedas equipadas con freno de seguridad. Estructura de acero compuesta de columnas de 3 niveles regulable en altura mediante mecanismo eléctrico (60 cm). Incluye bandeja frontal de grandes dimensiones como soporte para todo tipo de accesorios utilizados durante una presentación. Se suministra montado. Dispositivo de regulación de altura electrónico con memoria. Medidas: 112 x 98 / 163 x 68 cm. **El soporte.**



PIZARRAS TRÍPODE

Q-CONNECT®

A



BLOC

CÓD.	REF.			
96476	BS01	-	1	12,38€

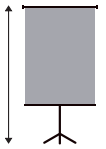

Laminada

CÓD.	REF.			
38182	KF04173	-	1	115,72€

PIZARRA TRÍPODE

Pizarra trípode con marco y bandeja en plástico negro. Superficie laminada (MDF) pintada en color blanco, apta para la escritura con rotuladores de borrado en seco. También apta para todo tipo de blocs de papel gracias a su pinza superior. Pies telescópicos con altura regulable hasta 200 cm. Con bandeja inferior para rotuladores y útiles. Medidas del tablero: 70 x 100 cm. **La pizarra.**

Q-CONNECT®

B



BLOC

CÓD.	REF.			
96476	BS01	-	1	12,38€



CÓD.	REF.	SUPERFICIE	MAGNÉTICA			
38180	KF04165	LAMINADA*	NO	-	1	166,80€
13286	KF04166	LACADA	SI	-	1	214,75€

* Formica estratificada.

PIZARRA TRÍPODE

Pizarra trípode con marco y bandeja en plástico gris. Superficie disponible en acabado laminado no magnético o lacado magnético para un uso moderado o lacado magnético para un uso frecuente, ambas aptas para escritura con rotuladores de borrado en seco. También apta para todo tipo de blocs de papel gracias a su pinza superior. Pies telescópicos con altura regulable hasta 200 cm. Con bandeja inferior para rotuladores y accesorios. Medidas del tablero: 70 x 100 cm. **La pizarra.**

Q-CONNECT®

C

BRAZOS EXTENSIBLES



BLOC

CÓD.	REF.			
96476	BS01	-	1	12,38€

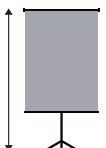

CÓD.	REF.	SUPERFICIE	MAGNÉTICA			
38183	KF37001	LAMINADA	NO	-	1	211,03€
26356	KF04158	LACADA	SI	-	1	240,04€

PIZARRA TRÍPODE

Pizarra trípode con marco y bandeja en aluminio anodizado natural. Con dos brazos laterales extensibles y magnéticos que triplican la superficie de lectura. Superficie disponible en acabado laminado no magnético o lacado magnético. Apta para la escritura con rotuladores de borrado en seco. Posibilidad de adaptar a todo tipo de blocs de papel gracias a su pinza superior. Pies telescópicos con altura regulable hasta 195 cm. Con bandeja inferior para rotuladores y accesorios. Medidas del tablero: 70 x 100 cm. **La pizarra.**

Q-CONNECT®

D



BLOC

CÓD.	REF.			
96476	BS01	-	1	12,38€



CÓD.	REF.	SUPERFICIE	MAGNÉTICA			
38179	KF04156	LAMINADA	NO	-	1	159,46€
38181	KF04157	LACADA	SI	-	1	175,34€

PIZARRA TRÍPODE

Pizarra trípode con marco y bandeja en plástico gris. Superficie disponible en acabado laminado no magnético o lacado magnético, ambos aptos para escritura con rotuladores de borrado en seco. También aptas para todo tipo de blocs de papel gracias a su pinza superior. Pies telescópicos con altura regulable hasta 195 cm. Con bandeja inferior para rotuladores y accesorios. Medidas del tablero: 70 x 100 cm. **La pizarra.**

PRESENTACIÓN Y SEÑALIZACIÓN



UNIDAD MÍNIMA DE VENTA



PERMITE APERTURA DE ENVASE



MEDIDAS: ANCHO X ALTO X PROFUNDIDAD

rocada **A**



Melamina

cód. 157480 - 1 119,34€

PIZARRA TRÍPODE

Pizarra de caballete trípode. Superficie de melamina para escritura con rotuladores de pizarra blanca. Posibilidad de utilizar con bloc de papel. Regulable en altura. Fácil montaje. Superficie de escritura 70 x 100 cm. **La pizarra.**

rocada **B**

B



Lacada

cód. 79551 - 1 111,57€

PIZARRA TRÍPODE

Pizarra de conferencias trípode con superficie metálica y magnética, ideal para escribir con rotuladores de pizarra blanca. Embellecedor de diseño en la parte superior para esconder los pomos de sujeción del bloc de papel. Regulable en altura hasta 190 cm. Incluye un brazo extensible. Con bandeja para rotuladores y accesorios. Medidas del tablero: 68 x 104 cm. **La pizarra.**

190 cm

rocada **C**

C

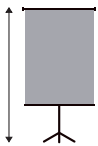

Lacada

cód. 156858 - 1 293,99€

PIZARRA TRÍPODE

Pizarra de conferencias trípode, con superficie lacada magnética sobre tablero de melamina color roble, ideal para escribir con rotuladores de pizarra blanca. Embellecedor de diseño en la parte superior para esconder los pomos de sujeción del bloc de papel. Regulable en altura hasta 195 cm. Incluye un brazo extensible para mostrar 2 hojas simultáneamente. Medida útil de la superficie de escritura: 69 x 99 cm. Fácil montaje. **La pizarra.**

195 cm

rocada **D**

D



Lacada
cód. 165577 - 1 121,18€

PIZARRA TRÍPODE

Pizarra de conferencias o caballete metálica y magnética de gran estabilidad, apta para escritura con rotuladores de borrado en seco. Admite bloc de papel universal. Su estructura de 4 patas aportan estabilidad y al ser plegables permiten un almacenamiento óptimo. Fácil montaje. Medidas: 68 x 104 cm. **La pizarra.**

185 cm



PIZARRAS MÓVILES

Q-CONNECT®

A



BLOC

CÓD.	REF.			
96476	BS01	-	1	12,38€

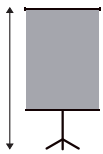

Lacada

CÓD.	REF.			
38279	KF04160	-	1	372,11€

PIZARRA MÓVIL CON RUEDAS

Pizarra caballete móvil con superficie lacada blanca magnética para un uso frecuente y marco de aluminio lacado en negro. Apta para la escritura directa con rotuladores de pizarra de borrado en seco. También apta para bloc de papel gracias a su pinza superior. Con bandeja inferior para rotuladores y útiles. Altura regulable hasta 195 cm. 5 ruedas con freno. Medidas del tablero: 70 x 100 cm. Medidas: 70 x 103 x 195 cm. **La pizarra.**

rocada

B



Lacada

CÓD.				
79552	-	1		187,84€

PIZARRA MÓVIL CON RUEDAS

Pizarra de conferencias con base de ruedas. Superficie de escritura metálica y magnética ideal para escribir con rotuladores de borrado en seco o bloc de papel. Admite bloc de papel universal. Embellecedor de diseño en la parte superior para esconder los pomos de sujeción del bloc. Con brazo extensible lateral para mostrar 2 hojas al mismo tiempo. Incluye bandeja para rotuladores. No regulable en altura. Fácil montaje. Medidas del tablero: 68 x 104 cm. **La pizarra.**

rocada

C

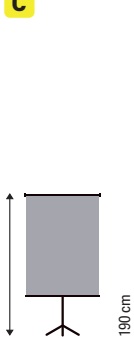

Lacada

CÓD.				
150433	-	1		281,05€

PIZARRA MÓVIL CON RUEDAS

Pizarra de conferencias con base de ruedas. Superficie de escritura metálica y magnética ideal para escribir con rotuladores de pizarra blanca. Admite bloc de papel universal. Embellecedor de diseño en la parte superior para esconder los pomos de sujeción del bloc. Nuevo sistema de regulación de altura sin pomos. Incluye 2 brazos laterales extensibles para mostrar dos hojas de bloc simultáneamente en las presentaciones y bandeja para rotuladores. Hasta 190 cm de altura. Fácil montaje. Medidas del tablero: 68 x 104 cm. **La pizarra.**

Q-CONNECT®

D



Melamina

CÓD.	REF.			
26357	KF03581	-	1	607,14€

PIZARRA BLANCA DE MELAMINA CON RUEDAS

Pizarra de melamina con doble cara pivotante alrededor de un eje con ajuste para su bloqueo. Enmarcadas en aluminio anodizado y cantoneras decorativas de plástico. Estructura metálica lacada en color gris, con ruedas y frenos en las cuatro ruedas. Va provista en toda su longitud de una amplia bandeja desmontable para accesorios. Medidas del tablero: 120 x 90 cm. Medidas de la pizarra completa: 55 x 127 x 180 cm. **La pizarra.**

PRESENTACIÓN Y SEÑALIZACIÓN



UNIDAD MÍNIMA DE VENTA



PERMITE APERTURA DE ENVASE



MEDIDAS: ANCHO X ALTO X PROFUNDIDAD

rocada

A



Lacada

CÓD.	MEDIDAS			
165582	69 x 200 x 62 cm	-	1	283,74€
156859	69 x 160 x 62 cm *	-	1	381,57€

*Regulable en altura y con sistema de rotación. Sirve como pizarra o como mesa.

PIZARRA MÓVIL DE MELAMINA CON RUEDAS

Pizarra de conferencias con base de 5 ruedas. Superficie lacada magnética sobre tablero de melamina color roble, ideal para escribir con rotuladores de pizarra blanca. Embellecedor de diseño en la parte superior para esconder los pomos de sujeción del bloc. Incluye bandeja para rotuladores y 2 brazos laterales extensibles. Medidas útiles de la superficie de escritura: 69 x 99 cm. Fácil montaje. **La pizarra.**



rocada

B



Lacada

CÓD.				
169535	-	1		589,47€

PIZARRA MÓVIL CON RUEDAS

Soporte móvil con pizarra integrada por ambas caras. Superficie magnética lacada en blanco para escritura con rotuladores de pizarra. Trasera con tablero de melamina color roble. Incluye 4 ruedas en los pies para su desplazamiento. Medida útil del panel de pizarra: 92 x 125 cm. Medidas del panel de melamina: 100 x 150 cm. Medida total del producto: 100 x 200 cm. **La pizarra.**

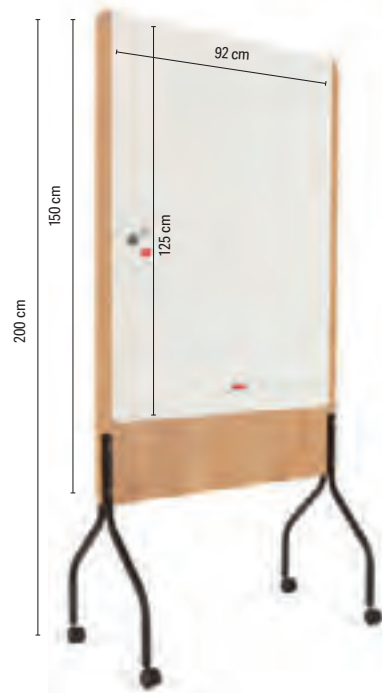

rocada

C



Melamina

CÓD.				
169536	-	1		949,94€

PIZARRA MÓVIL DE MELAMINA CON RUEDAS

Soporte móvil de doble cara. Fabricado en melamina y diseñado para aportar una mayor calidez y modernidad en sus conferencias y espacios de trabajo. Sistema de fijaciones mediante imanes según el sistema patentado Skin. Fácil montaje. Medidas útiles de la superficie de escritura: 100 x 150 cm. Medidas completas: 100 x 198 x 40 cm. **La pizarra.**



rocada

D



CÓD.				
170855	-	1		32,94€

PIZARRA MÓVIL DE CARTÓN

Pizarra fabricada con cartón reciclado y 100% reciclable. De fácil montaje y transporte gracias a su reducido peso de menos de 3 kg. Ideal para todo tipo de usos: presentaciones puntuales de trabajo, hoteles, arquitectos, hogar ... Incluye bloc de papel de 5 hojas y rotulador. Medidas: 70 x 178 cm. **La pizarra.**

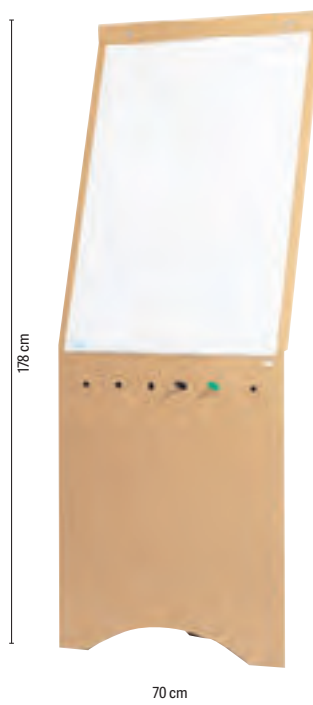

rocada **A**



Lacada
cód.
169532 - 1 737,20€



PIZARRA BLANCA VOLTEABLE LACADA MAGNÉTICA CON MARCO DE ALUMINIO CON RUEDAS

Pizarra volteable de doble cara fabricada de acero lacado magnética sobre tablero de melamina color roble. Estructura volteable con forma ergonómica curvada de gran diseño. Sistema patentado de rotación que permite el giro y bloqueo de la pizarra sin necesidad de accionar ninguna palanca o pomo, aportando mayor seguridad en el giro y evitando cualquier movimiento de oscilación o vibración al escribir. Estructura con ruedas para su desplazamiento. Incluye bandeja para rotuladores. Medidas de la pizarra: 141 x 100 cm. Medida útil de la superficie de escritura: 129 x 100 cm. **La pizarra.**

rocada **B**



Lacada

CÓD.	MEDIDAS			
153682	90 x 120 cm	- 1		394,03€
169526	150 x 120 cm	- 1		471,28€
169527	180 x 120 cm	- 1		506,73€
169528	200 x 120 cm	- 1		554,01€



PIZARRA BLANCA VOLTEABLE LACADA MAGNÉTICA CON MARCO DE ALUMINIO CON RUEDAS

Pizarra móvil volteable de doble cara con superficie blanca de acero lacado magnético y marco de aluminio anodizado. Incluye bandeja para rotuladores. Estructura volteable con forma ergonómica curvada de gran diseño. Sistema patentado de rotación que permite el giro y bloqueo de la pizarra sin necesidad de accionar ninguna palanca o pomo, aportando mayor seguridad en el giro y evitando cualquier movimiento de oscilación o vibración al escribir. Estructura con ruedas para su desplazamiento. Incluye bandeja para rotuladores. **La pizarra.**

rocada **C**



Lacada

CÓD.	MEDIDAS			
165583	90 x 120 cm	- 1		232,62€
165584	150 x 120 cm	- 1		283,74€
165585	180 x 120 cm	- 1		314,40€
169521	200 x 120 cm	- 1		410,71€

PIZARRA BLANCA VOLTEABLE LACADA MAGNÉTICA CON MARCO DE ALUMINIO CON RUEDAS

Pizarra móvil volteable de doble cara con superficie blanca de acero lacado magnético y marco de aluminio anodizado. Estructura volteable construida en acero. Sistema patentado de rotación que permite el giro y bloqueo de la pizarra sin necesidad de accionar ninguna palanca o pomo, aportando mayor seguridad en el giro y evitando cualquier movimiento de oscilación o vibración al escribir. Estructura con ruedas para su desplazamiento. Incluye bandeja para rotuladores. **La pizarra.**

rocada **D**



Vitrificada

CODIGO	MEDIDAS			
153683	90 x 120 cm	- 1		595,99€
169529	150 x 120 cm	- 1		834,71€
169530	180 x 120 cm	- 1		939,60€
169531	200 x 120 cm	- 1		1.035,63€



PIZARRA BLANCA VOLTEABLE VITRIFICADA MAGNÉTICA CON MARCO DE ALUMINIO CON RUEDAS

Pizarra magnética con superficie de acero vitrificado de alta calidad y marco de aluminio anodizado apta para escribir con rotuladores especiales para pizarra. Estructura volteable con forma ergonómica curvada de gran diseño. Sistema patentado de rotación que permite la activación y bloqueo desde un solo extremo, aportando mayor seguridad en el giro y mayor estabilidad en la escritura. Estructura con ruedas para su desplazamiento. Incluye bandeja para rotuladores. **La pizarra.**



UNIDAD MÍNIMA DE VENTA



PERMITE APERTURA DE ENVASE



MEDIDAS: ANCHO X ALTO X PROFUNDIDAD

roca

A



Vitrificada

CÓD.	MEDIDAS			
169522	90 x 120 cm	-	1	480,14€
169523	150 x 120 cm	-	1	691,40€
169524	180 x 120 cm	-	1	796,30€
169525	200 x 120 cm	-	1	892,32€

PIZARRA BLANCA VITRIFICADA VOLTEABLE

Pizarra móvil volteable con superficie blanca de acero vitrificado magnético y marco de aluminio anodizado. Estructura volteable construida en acero. Sistema patentado de rotación que permite el giro y bloqueo de la pizarra sin necesidad de accionar ninguna palanca o pomo, aportando mayor seguridad en el giro y evitando cualquier movimiento de oscilación o vibración al escribir. Estructura con ruedas para su desplazamiento. Incluye bandeja para rotuladores. **La pizarra.**



BLOCS DE CONGRESOS



B



BLOC DE CONGRESO

PLAIN FLIPCHART PAD
BLOCO CONGRESSO
FLIPCHARTPAPIER
BLOC DE PAPIER POUR TABLEAU DE CONFÉRENCE
BLOCCO PER LAVAGNA



80 g/m²

CÓD.	REF.	Nº HOJAS	IMPRESIÓN			
96476	BS01	25 + 5 GRATIS	LISO	-	1	12,38€
99983	BS02*	50	LISO	-	1	21,75€

* El código 99983 lleva 2 taladros para ajustarlo a la pizarra caballete.

BLOC DE CONGRESOS

Para pizarra. Ideal para convenciones, reuniones, colegios, etc. En dos presentaciones diferentes de 25 + 5 gratis y 50 hojas, para adaptarse a cualquier necesidad. Papel de 80 g/m². Medidas: 63 x 84 cm. **El bloc.**



C



55 g/m²

20



CÓD.			
77883	-	1	8,03€

BLOC DE CONGRESOS

Bloc de reuniones indicado para pizarras de caballete. Se adapta fácilmente. Papel liso blanco de 55 g/m² 100% reciclado. Zona perforada para arrancar las hojas con mayor facilidad. 20 hojas/bloc. Medidas: 65 x 98 cm. **El bloc.**



D



50

70 g/m²



CÓD.	MEDIDAS			
171994	58 x 81 cm	-	1	41,03€
171995	65 x 95 cm	-	1	40,35€

BLOC DE CONGRESO LISO Y CUADRICULADO

Bloc de papel reciclado con papel liso o cuadrado de 70 g/m² por las dos caras, con un resistente separador para facilitar su uso y mantener las páginas seguras. Papel perforado para poder arrancarlo fácilmente. El papel de alta opacidad ayuda a evitar que la tinta traspase. Fabricado con papel 95% reciclado, 100% reciclable. Pack de 2 unidades. **El pack de 2 blocs.**



BLOCS DE CONGRESOS

BI-OFFICE

A



80 g/m² 20

CÓD. 78137 - 1 36,76€

BLOC DE CONGRESOS AUTOADHESIVO

Bloc de sobremesa para pequeñas reuniones y presentaciones. Papel liso blanco reciclado de 80 g/m². Fácil de arrancar y pegar en otras superficies. Base resistente con tirador integrado y bandeja para rotuladores. Medidas: 50 x 58,5 cm. 20 hojas/bloc. **El bloc.**

Post-it

B



80 g/m² 20

CÓD. 75616 - 1 33,88€

BLOC DE CONGRESOS AUTOADHESIVO

Bloc de reuniones fabricado en papel blanco liso de 80 g/m². Hojas reposicionables con adhesivo en la parte posterior que les permite adherirse a la mayoría de superficies. La tinta no traspasa el papel. Fácil de usar gracias a su estructura triangular, plegándose para un cómodo transporte y almacenamiento. Medidas: 50,4 x 63,5 cm. 20 hojas/bloc. **El bloc.**

Post-it

C



80 g/m² 30

CÓD. PRESENTACIÓN
75614 1 BLOC - 1 55,73€
75615 2+1 GRATIS - 1 103,64€

BLOC DE CONGRESOS AUTOADHESIVO

Bloc de reuniones para pizarras de caballete. Papel liso blanco 80 g/m² con parte adhesiva para arrancar del bloc y pegar en otra superficie. Como los Post-it® pero a mayor tamaño. Medidas: 63,5 x 77,5 cm. 30 hojas/bloc. **El bloc.**

Q-CONNECT®

D

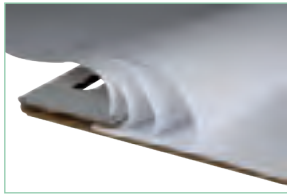

75 g/m² 30

CÓD. 38280 REF. KF37003 - 1 37,05€

BLOC DE CONGRESOS AUTOADHESIVO

Para pizarra. Hojas autoadhesivas de quita y pon. Banda superior del papel con adhesivo, muy útil para aquellas pizarras que no estén adaptadas para incluirle el bloc de papel. Ideal para convenciones, reuniones, colegios, etc. Papel de 75 g/m². Medidas: 63,5 x 79,2 cm. 30 hojas/bloc. **El bloc.**

PIZARRAS PEQUEÑO FORMATO

lider papel

E



CÓD.	REF.	MEDIDAS		
166158	PZ17	18 x 26 cm	- 1	4,26€
15160	PZ16	25 x 35 cm	- 1	12,28€
15161	339	32 x 44 cm	- 1	15,72€

MINIPIZARRA BLANCA

Pizarra con rotulador y borrador magnético. Doble cara: una cuadrículada y otra en blanco. **La pizarra.**

lider papel

F



CÓD. 15163 REF. 327-M - 1 19,97€

MINIPIZARRA BLANCA

Pizarra magnética con rotulador y borrador magnético. Colores surtidos: amarillo, azul, blanco, negro y rojo. Medidas: 25 x 35 cm. **La pizarra.**



UNIDAD MÍNIMA DE VENTA



PERMITE APERTURA DE ENVASE



MEDIDAS: ANCHO X ALTO X PROFUNDIDAD



clipper

A



cód.
23340 - 1 6,79€

MINIPIZARRA BLANCA

Pizarra blanca para escribir, dibujar, pintar y borrar con la mano sin manchar. Con rotulador y soporte. Medidas: 18 x 26 cm. **La pizarra.**

noba

B



cód.	COLOR			
166199	● AZUL	-	1	28,61€
166200	● FUCSIA	-	1	28,61€

MINIPIZARRA BLANCA

Pizarra magnética pequeña con marco de colores vibrantes. Con un minirrotulador magnético para pizarra, imanes de pizarra estampados, borrador de pizarra blanca a juego y un kit de fijación para montaje en la pared. Medidas: 58 x 43 cm. **La pizarra.**

noba

C



cód.	COLOR			
166194	● ROSA	-	1	15,25€
166195	● GRIS	-	1	15,25€

MINIPIZARRA MAGNÉTICA TILE

Minipizarra magnética de borrado en seco sin marco de 9 mm de grosor. Se puede montar en la pared con almohadillas adhesivas o en superficies metálicas como frigoríficos con imanes. Con un clip portarrotulador. Se suministra con un rotulador para pizarra, 2 imanes para pizarra y almohadillas e imanes de montaje. Medidas: 36 x 36 cm. **La pizarra.**

noba

D



cód.	COLOR			
79089	SURTIDOS (ROSA, AZUL, NEGRO O VERDE)	-	1	10,39€
171990	PASTEL (NARANJA, ROSA O GRIS)	-	1	10,39€

MINIPIZARRA MAGNÉTICA

Minipizarra magnética. Incluye un rotulador y un borrador de pizarra a juego. Marco de colores. Se pueden montar en la pared, usar como pizarra portátil o usar en superficies magnéticas gracias a los imanes incorporados. Medidas: 216 x 280 mm. **La pizarra.**

noba

E



cód.
166197 - 1 33,73€

MINIPIZARRA MAGNÉTICA SLIM

Minipizarra magnética con marco estilizado plateado. Se puede montar en la pared con almohadillas adhesivas e imanes para superficies metálicas. Con un clip portarrotulador para pizarra integrado. Se completa con un rotulador con borrador, 2 imanes para pizarra blanca y almohadillas adhesivas e imanes de montaje. Medidas: 58 x 43 cm. **La pizarra.**

PIZARRAS ESPECIALES

noba

F



cód.	MEDIDAS			
171992	45 x 45 cm	-	1	27,15€
171993	60 x 45 cm	-	1	38,04€

PIZARRA MODULAR SIN MARCO

Pizarra magnética sin marco. Diseño modular permite crear y ampliar el espacio de escritura. Los soportes magnéticos pueden fijarse a la pared con tornillos o almohadillas adhesivas en superficies planas. El innovador sistema de montaje magnético permite retirar fácilmente las pizarras ligeras para utilizarlas en una superficie plana y volver a colocarlas en la pared en cualquier momento, lo que ofrece la máxima flexibilidad. **La pizarra.**

noba

G



cód.
166198 - 1 15,51€

PIZARRA MULTIFUNCIÓN

Pizarra blanca magnética pequeña multifuncional y tablero de notas de corcho con un marco de dos tonos. Se puede montar en la pared con almohadillas adhesivas en orientación vertical u horizontal. Con un clip portarrotulador integrado. Se suministra con un rotulador para pizarra, 2 imanes para pizarra y almohadillas adhesivas de montaje. Medidas: 58 x 43 cm. **La pizarra.**



PIZARRAS EN ROLLO

clipper

A



CÓD.  

07178 - 1 18,59€

PIZARRA BLANCA EN ROLLO

Para escribir, dibujar, pintar y borrar con la mano sin mancharse. Dorso autoadhesivo. Recortable. Medidas: 67 x 100 cm. **El rollo.**



B



CÓD.  

151844 - 1 199,41€

PIZARRA BLANCA EN ROLLO

Para escribir, dibujar y pintar. Se borra sin dejar huella. Dorso autoadhesivo. Recortable. Medidas: 121,9 x 182,9 cm. **El rollo.**



C



CÓD. MEDIDAS  

166189 60,9 x 91,4 cm - 1 73,14€

166190 91,4 x 121,9 cm - 1 116,76€

PIZARRA BLANCA EN ROLLO FLEXIBLE

Pizarra blanca al instante con solo desenrollar, despegar y colocar. Indicada para rotuladores permanentes evitando así borrones o borrado accidental. Paño incluido que sirve tanto para rotuladores de borrado en seco, como para rotuladores permanentes con agua. Se adhiere con seguridad a superficies lisas y se retira limpiamente. **El rollo.**

BIC VELLEDA.

D



CÓD. MEDIDAS  

42931 67,5 x 100 cm* - 1 28,22€

42932 100 x 200 cm - 1 62,68€

* Con rotulador.

PIZARRA BLANCA EN ROLLO

Para escribir, dibujar, pintar y borrar con la mano sin mancharse. Cubierta de barniz especial. Dorso autoadhesivo. Recortable. **El rollo.**

lider papel **E**

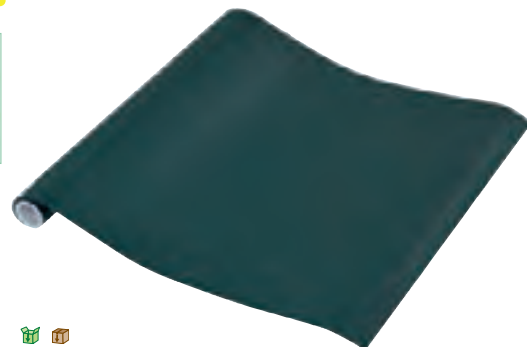

CÓD. REF.  

77246 PZ14 - 1 8,66€

PIZARRA VERDE EN ROLLO

Pizarra adhesiva en rollo para dibujar, pintar y borrar como en cualquier pizarra verde. Recortable para adaptar a cualquier tamaño y uso. Fácil de limpiar. Color verde y negro. Medidas: 45 x 200 cm. **El rollo.**

lider papel

F



CÓD. REF.  

62907 CO11 - 1 9,96€

CORCHO ADHESIVO EN ROLLO

Rollo de corcho adhesivo de gran calidad. Se puede cortar a la medida deseada. Ideal para decoración del hogar, manualidades, aislante, etc. Grosor: 1 mm. Medidas: 45 x 100 cm. **El rollo.**



PRESENTACIÓN Y SEÑALIZACIÓN



UNIDAD MÍNIMA DE VENTA



PERMITE APERTURA DE ENVASE



MEDIDAS: ANCHO X ALTO X PROFUNDIDAD



A

VER
pág.
540

ROTULADORES
TIPO TIZA



CÓD.	REF.	MEDIDAS			
54716	PZ02	15 x 21 cm	-	1	15,59€
54715	PZ01	21 x 30 cm	-	1	19,46€

PIZARRA DE SOBREMESA PARA HOSTELERÍA

Pizarra negra de madera, doble cara. Adecuado para mantener siempre informados a sus clientes de todas las novedades de su establecimiento. Para rotulador tipo tiza. **La pizarra.**



B



CÓD.	REF.	MEDIDAS			
54718	PZ04	22 x 35 cm	-	1	23,60€

PIZARRA DE SOBREMESA PARA HOSTELERÍA

Pizarra negra de madera, con caballete. Recomendable para indicar a los clientes de cualquier local información que pueda ser de su interés. Para rotulador tipo tiza. **La pizarra.**



C



CÓD.	REF.	MEDIDAS			
54720	PZ06	15 x 13 cm	-	1	16,70€

PIZARRA DE SOBREMESA PARA HOSTELERÍA

Pizarra negra de madera, con trípode, de sobremesa. Perfecta para comunicar mensajes en todo tipo de negocios. Para rotulador tipo tiza. **El juego de 3 pizarras.**



D



CÓD.	REF.	MEDIDAS			
54721	PZ07	55 x 85 x 52 cm	-	1	86,36€
54722	PZ08	75 x 135 x 52 cm	-	1	140,78€

PIZARRA CABALLETE PARA HOSTELERÍA

Pizarra negra de madera, a doble cara y con caballete, de suelo. Aconsejable como soporte de comunicación en todo tipo de establecimientos. Para rotulador tipo tiza. **La pizarra.**



E



CÓD.	REF.	MEDIDAS			
54719	PZ05	55 x 85 x 52 cm	-	1	35,38€

PIZARRA CABALLETE PARA HOSTELERÍA

Pizarra negra de madera, con caballete, de suelo. Óptima para captar la atención de sus clientes sea cual sea su establecimiento, comunicando su horario, menús, precios, etc. Para rotulador tipo tiza. **La pizarra.**



F



CÓD.	REF.	MEDIDAS			
54724	PZ10	40 x 50 cm	-	1	47,40€
54726	PZ12	60 x 80 cm	-	1	122,60€

PIZARRA MURAL PARA HOSTELERÍA

Pizarra mural de madera, color negro. Idónea para exponer en su negocio promociones, precios, menús, etc. Para rotulador tipo tiza. Provista de accesorios para fijación a la pared. **La pizarra.**



G

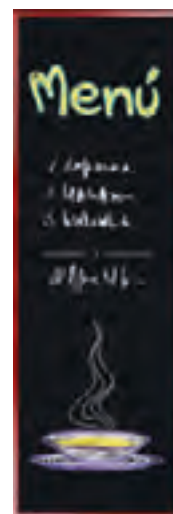

CÓD.	REF.	MEDIDAS			
54723	PZ09	56 x 170 cm	-	1	149,18€

PIZARRA MURAL PARA HOSTELERÍA

Pizarra mural de madera, color negro. Ideal para informar a los clientes de su local de los precios, ofertas, horario, etc. Para rotulador tipo tiza. Provista de accesorios para fijación a la pared. **La pizarra.**



BI-OFFICE

A



Lacada

CÓD.	MEDIDAS			
156187	60 x 45 cm	-	1	118,49€
156188	90 x 60 cm	-	1	141,24€

PLANNING MAGNÉTICO MENSUAL

Superficie magnética de borrado en seco de alta calidad. Lacado, con marco de aluminio, rotulable. Dispone de bandeja para rotuladores. Incluye rotuladores e imanes. Provisto de accesorios de fijación a la pared. *El planning.*

nobo

B



CÓD.			
78445	-	1	179,78€

PLANNING MAGNÉTICO ROTULABLE MENSUAL

Planning mural rotulado con un mes y con días encuadrados en blanco con líneas para anotaciones. Superficie blanca magnética para la colocación de imanes y para escribir con rotuladores de borrado en seco. Marco metálico. Borrador magnético y clip para rotulador integrados. Incluye rotulador de pizarra blanca y un kit magnético de planificación. Medidas: 90 x 60 cm. *El planning.*

nobo

C



CÓD.	TIPO	MEDIDAS		
166201	SEMANAL	58,5 x 19 cm	-	1 12,92€
166202	MENSUAL	58,5 x 43 cm	-	1 28,77€

PLANNING MAGNÉTICO

Pequeño planificador de pizarra magnética de borrado en seco y una parte de corcho como tablero de anuncios para fijar notas. Se puede montar en la pared con almohadillas adhesivas o en superficies metálicas con imanes. Incluye un clip portarrotulador integrado, un rotulador para pizarra con un borrador en la tapa, almohadillas adhesivas e imanes de montaje. *El planning.*



nobo

D



CÓD.	COLOR		
166203	● AZUL	-	1 14,40€
166204	● VIOLETA	-	1 14,40€

PLANNING MAGNÉTICO SEMANAL

Miniplanificador semanal de pizarra magnética. Con una parte de pizarra de borrado en seco para tomar notas para cada día de la semana más una sección de notas adicionales. Incluye clip portarrotulador integrado, 2 almohadillas de montaje adhesivas para pizarra blanca y 2 imanes. Medidas: 36 x 14 cm. *El planning.*

PRESENTACIÓN Y SEÑALIZACIÓN



UNIDAD MÍNIMA DE VENTA



PERMITE APERTURA DE ENVASE



MEDIDAS: ANCHO X ALTO X PROFUNDIDAD



A

NUEVA FÓRMULA MEJORADA



CÓD.	REF.	COLOR	UDS/CAJA			
77661	TZ09	○ BLANCA	10	-	1	0,93€
77659	TZ07	COLORES SURTIDOS	10	-	1	1,44€
77660	TZ08	COLORES SURTIDOS	100	-	1	10,13€



TIZAS BLANCAS Y COLOR ANTIPOLVO

Para pizarras. Tiza redonda antipolvo. No mancha. Trazado y escritura suave. Fácil de borrar. Hipoalergénica. Certificada nueva fórmula. **La caja.**



B



CÓD.	REF.			
74355	TZ05	-	1	10,13€

TIZAS PARA SUELO COLOR

Tiza para suelo en diferentes colores. Ideal para actividades creativas y/o escolares. No recomendada para menores de 3 años. Cubilete de 20 unidades surtidas: 3 tizas amarillas, 3 azules, 3 marrones, 3 naranjas, 4 rosas y 4 verdes. **El cubilete.**



C



CÓD.	REF.			
74356	TZ06	-	1	3,28€

TIZAS PARA SUELO COLOR

Tiza para suelo en diferentes colores. Ideal para actividades creativas y/o escolares. No recomendada para menores de 3 años. Caja de 6 unidades: 1 tiza amarilla, 1 azul, 1 marrón, 1 roja, 1 rosa y 1 verde. **La caja.**



D



CÓD.	COLOR	UDS/CAJA			
08070	○ BLANCA	10	-	1	1,26€
14822	○ BLANCA	100	-	1	8,25€
08072	COLORES SURTIDOS	10	1	10	1,94€
31202	COLORES SURTIDOS	100	-	1	12,94€



TIZAS BLANCAS Y COLOR ANTIPOLVO

Para pizarras. Tiza redonda sin polvo, no mancha gracias a su fórmula antipolvo. Recomendada para niños con problemas asmáticos. Sin gluten. **La caja.**

ACCESORIOS DE PIZARRAS



E

Ø 20 mm

CÓD.	REF.	COLOR			
36223	KF02634	● AZUL	-	1	3,06€
36222	KF02632	● NEGRO	-	1	3,06€
36225	KF02636	● ROJO	-	1	3,06€
36224	KF02635	● VERDE	-	1	3,06€
36226	KF02637	SURTIDO*	-	1	2,38€

Ø 25 mm

CÓD.	REF.	COLOR			
36228	KF02640	● AZUL	-	1	3,58€
36227	KF02638	● NEGRO	-	1	3,58€
36229	KF02641	● VERDE	-	1	3,58€
36231	KF02643	SURTIDO*	-	1	3,23€

Ø 35 mm

CÓD.	REF.	COLOR			
36233	KF02646	● AZUL	-	1	5,45€
36232	KF02644	● NEGRO	-	1	5,45€
36235	KF02648	● ROJO	-	1	5,45€
36234	KF02647	● VERDE	-	1	5,45€
36236	KF02649	SURTIDO*	-	1	5,24€

*Surtido compuesto de: 2 azules, 2 blancos, 2 negros, 2 rojos y 2 verdes.





A

CÓD.	REF.	MEDIDAS Ø			
166338	ISO1	20 mm	-	1	1,34€
166339	ISO2	25 mm	-	1	2,12€
166340	ISO3	35 mm	-	1	3,25€



IMANES DE SUJECIÓN ECOUSE

Ideales para pizarras magnéticas. Se pueden utilizar para sujetar hojas en pizarras magnéticas o como imanes para la nevera. Producto respetuoso con el medioambiente. Fabricado en polipropileno 100% reciclado. Colores surtidos. **La caja de 10 unidades.**



B



CÓD.			
89397	-	1	3,77€

IMANES DE SUJECIÓN

Imanes de pizarra para mostrar notas o mensajes de forma ordenada y segura en una pizarra magnética o se pueden utilizar como imanes de nevera. Paquete de 6 imanes de colores de 30 mm de diámetro. **El pack de 6 unidades.**

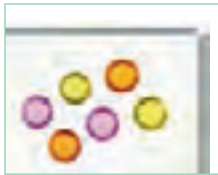

C

CODIGO	MEDIDAS Ø			
169306	13 mm	-	1	2,26€
169307	24 mm	-	1	3,31€
169308	32 mm	-	1	4,72€

IMANES DE SUJECIÓN

Imanes de pizarra para mostrar notas o mensajes de forma ordenada y segura en una pizarra magnética o se pueden utilizar como imanes de nevera. Colores surtidos. **La caja de 10 unidades.**



D



CÓD.			
67759	-	1	15,74€

IMANES DE SUJECIÓN

Imanes plateados extrafuertes. Prácticos y fáciles de utilizar. Ideales para pizarras magnéticas. Diámetro: 10 mm. **El blister de 2 unidades.**



E

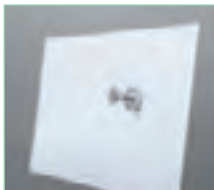

CÓD.			
171850	-	1	13,81€

IMANES DE SUJECIÓN

Imán de neodimio. Forma cónica especialmente fácil de agarrar. Fuerza: 3,5 kg. Medidas: Ø 12 mm. 5 imanes. **El pack de 5 unidades.**



F



CÓD.			
171851	-	1	5,21€

IMANES DE SUJECIÓN

Imán de neodimio. Forma redonda, con borde escalonado para un mejor agarre. Fuerza: 5 kg. Medidas: Ø 16 mm. **El imán.**



G



CÓD.	REF.	MEDIDAS			
45906	KF03289	100 x 40 mm	-	1	2,36€
45907	KF03290	110 x 70 mm	-	1	3,10€

BORRADOR PARA PIZARRAS VERDES / BLANCAS

Con empuñadura fabricada en madera y base de fieltro. **El borrador.**



H



CÓD.			
24103	-	1	7,60€

BORRADOR PIZARRA BLANCA

Este borrador es muy manejable y agradable al tacto gracias a su mango de plástico. Se desliza sin esfuerzos sobre la superficie. Medidas: 100 x 45 mm. **El borrador.**



UNIDAD MÍNIMA DE VENTA



PERMITE APERTURA DE ENVASE



MEDIDAS: ANCHO X ALTO X PROFUNDIDAD

Q-CONNECT®

A



CÓD.	REF.			
26447	KF01972	-	1	4,27€

BORRADOR PIZARRA BLANCA

Borrador en seco para pizarras. Lavable. Medidas: 130 x 60 mm. **El borrador.**

Q-CONNECT®

B



CÓD.	REF.			
26448	KF01973	-	1	9,55€

BORRADOR MAGNÉTICO PIZARRA BLANCA

Borrador en seco para pizarras. Lavable. Con tira lateral magnética para su fijación a la pizarra. Medidas: 130 x 60 mm. **El borrador.**

lider papel

C



CÓD.	REF.			
10701	RD01	-	1	3,07€

BORRADOR MAGNÉTICO PIZARRA BLANCA

Borrador magnético para pizarra blanca. Diseño divertido de cara sonriente. Se desliza con facilidad. Colores surtidos. Medidas: 50 mm de diámetro. **El borrador.**

lider papel

D



CÓD.	REF.			
10702	RD02	-	1	4,02€

BORRADOR MAGNÉTICO PIZARRA BLANCA

Borrador magnético para pizarra blanca. Forma rectangular. Colores surtidos. Medidas: 130 x 60 mm. **El borrador.**

Artline®

E



CÓD.				
36037	-	1		4,30€

BORRADOR MAGNÉTICO PIZARRA BLANCA

Este borrador es muy manejable y agradable al tacto debido a su material de goma, además de ser ergonómico. Se desliza sin esfuerzos sobre la superficie y se adhiere a ella gracias a su potente imán. Colores surtidos. Peso ligero. Medidas: 110 x 55 mm. **El borrador.**

Artline®

F



CÓD.				
77376	-	1		9,37€

BORRADOR MAGNÉTICO PIZARRA BLANCA

Borrador magnético pizarra blanca. Manejable y agradable al tacto debido a su material de goma. Ergonómico. Se desliza sin esfuerzos sobre la superficie y se adhiere a ella gracias a su potente imán. Con rotuladores EK-157 negro incorporado. Colores surtidos. Medidas: 100 x 60 mm. **El borrador.**

Artline®

G



CÓD.				
63937	-	1		3,50€

BORRADOR MAGNÉTICO PIZARRA BLANCA

Borrador magnético con diseño especial con carita feliz. Para pizarra blanca. Manejable y agradable al tacto. Se desliza sin esfuerzos sobre la superficie y se adhiere a ella gracias a su potente imán. Colores surtidos. Forma redonda. Medidas: 70 mm de diámetro. **El borrador.**

Q-CONNECT®

H



CÓD.	REF.			
64800	KF18633	-	1	3,13€

BORRADOR MAGNÉTICO PIZARRA BLANCA

Borrador magnético pizarra blanca compacto y manejable. Fabricado en plástico de color gris, dispone de 2 huecos para poner los rotuladores de pizarra. Se desliza sin esfuerzos sobre la superficie y se adhiere a ella gracias a su imán. Con 2 rotuladores en color negro y rojo incorporados. Medidas: 145 x 27 x 50 mm. **El borrador.**



ACCESORIOS DE PIZARRAS

Q-CONNECT®

A



RECAMBIO.
Pack de 12 unidades.

CÓD.	REF.	📦	📦
166172	KF16825	- 1	4,13€



CÓD.	REF.	📦	📦
166172	KF16825	- 1	4,13€

BORRADOR MAGNÉTICO PIZARRA BLANCA

Borrador en seco para pizarras. Lavable. Con tira lateral magnética para su fijación a la pizarra. Medidas: 130 x 60 mm. **El borrador.**

RF-OFFICE

B



RECAMBIO.

CÓD.	📦	📦
78140*	- 1	17,90€

*Pack de 2 unidades.



CÓD.	📦	📦
78141	- 1	13,62€

BORRADOR MAGNÉTICO PIZARRA BLANCA

Borrador magnético cuyo soporte se adhiere a cualquier pizarra blanca y puede utilizarse para sujetar el borrador o los rotuladores de borrado en seco. Color blanco. Medidas: 128 x 60 x 30 mm. **El borrador.**

nobo

C



CÓD.	📦	📦
164696	- 1	12,18€

BAYETA MICROFIBRA PIZARRA BLANCA

Paño de microfibra para limpieza de pizarras blancas. Color naranja. Medidas: 160 x 100 mm. **La bayeta.**

lider papel

D

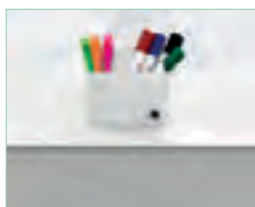

CÓD.	REF.	COLOR	📦	📦
163567	CB01	● AZUL	- 1	8,18€
163568	CB02	○ BLANCO	- 1	8,18€

CUBILETE PORTALÁPICES MAGNÉTICO

Cubilete magnético con imán muy potente, para superficies de metal como pizarras blancas o armarios. 100% reciclable. 2 compartimentos móviles para mantener elementos rectos. Medidas interiores: 125 x 75 x 40 mm. **El cubilete.**

cep

E



CÓD.	COLOR	📦	📦
63209	○ BLANCO	- 1	14,72€
150328	● NEGRO	- 1	14,72€

CUBILETE PORTALÁPICES MAGNÉTICO

Cubilete magnético con imán muy potente, para superficies de metal como pizarras blancas o armarios. Diseño moderno. Fabricado en poliestireno de alto impacto. 100% reciclable. 2 compartimentos para mantener elementos rectos. Medidas: 78 x 95 mm. **El cubilete.**

lider papel

F

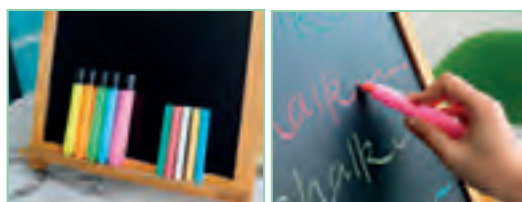

CÓD.	REF.	📦	📦
163285	ST01	- 1	11,45€

PORTATIZAS DE PLÁSTICO

Ideal para evitar manchas, el contacto directo de la tiza con las manos, etc. Mucho más cómodo para escribir y para guardar la tiza. Magnético. Colores surtidos. Caja de 5 portatizas. **La caja.**



UNIDAD MÍNIMA DE VENTA



PERMITE APERTURA DE ENVASE



MEDIDAS: ANCHO X ALTO X PROFUNDIDAD



GIOTTO

5 + 1 GRATIS

A



CÓD.
44317 - 1 20,00€

PORTATIZAS DE PLÁSTICO

Ideal para evitar manchas, el contacto directo de la tiza con las manos, etc. Mucho más cómodo para escribir y para guardar la tiza. Colores surtidos. **El blíster 5+1 portatizas.**

Artline®

B



CÓD.	COLOR			
22097	● AZUL	1	12	1,29€
22095	● NEGRO	1	12	1,29€
22096	● ROJO	1	12	1,29€
22098	● VERDE	1	12	1,29€

ROTULADOR EK-157

Rotulador para pizarra blanca con punta redonda de fibra acrílica. Tinta a base de alcohol. Cuerpo de plástico. Longitud de escritura: 300 - 400 m. **El rotulador.**

Artline®

C



CÓD.	COLOR			
11746	● AZUL	1	12	2,29€
11747	● NEGRO	1	12	2,29€
11748	● ROJO	1	12	2,29€
11749	● VERDE	1	12	2,29€

VER
pág.
542
**ROTULADORES
PARA PIZARRA**

ROTULADOR EK-500A

Rotulador para pizarra blanca con punta redonda de fibra de poliéster. Cuerpo de aluminio. Tinta antisecado a base de alcohol. Recargable. Longitud de escritura: 480 m. **El rotulador.**

Q-CONNECT®

D



250 ml

CÓD.	REF.			
26588	KF04552	-	1	5,97€

ESPRESSO LIMPIADOR PARA PIZARRAS BLANCAS

Disolvente de alto poder de limpieza. Elimina todos los residuos de polvo y tinta seca, regenerando la superficie de la pizarra blanca. Consultar el manual del fabricante de pizarras antes de uso. Duración: 36 meses. Contenido: 250 ml. **El bote.**

nobo

E

250 ml

CÓD.
169305 - 1 17,00€

ESPRESSO LIMPIADOR PARA PIZARRAS BLANCAS

Espray limpiador con pulsador para cualquier superficie de escritura con rotuladores de borrado en seco. Contenido: 250 ml. **El bote.**



nobo

F

CÓD.
89401 - 1 23,21€

KIT DE INICIO PIZARRA BLANCA

Completo kit de inicio con todos los accesorios necesarios para empezar a utilizar la pizarra blanca Nobo. Contenido: 4 rotuladores de borrado en seco, borrador, espray y paño de microfibra. **El kit.**



nobo

G

N

CÓD.
171991 - 1 203,77€

BOLSA KIT ACCESORIOS PIZARRA

Kit de accesorios para pizarra color gris oscuro. Con tapa magnética para guardar cómodamente los imanes y gomas elásticas para acceder fácilmente a los rotuladores de pizarra. Incluye: 10 rotuladores multicolores, 10 imanes surtidos de 38 mm para pizarra, cuadrados magnéticos surtidos para escribir, 10 m de cinta cuadrículada autoadhesiva negra de 3 mm, paquete de 100 toallitas limpiadoras, espray limpiador para pizarra de 200 ml, paño de limpieza de microfibra, tijeras, 4 minipizarras DIN A4 y minirrotuladores para pizarra de colores surtidos. Medidas de la bolsa: 200 x 230 x 355 mm. **El kit.**



ACCESORIOS DE PIZARRAS

APLI

A



CÓD.
00325 - 1 8,22€

AGUJAS PORTAETIQUETAS

Indicado para colocar precios, especificaciones e insertar la aguja en el producto. **La caja de 100 agujas.**

Q-CONNECT®

B

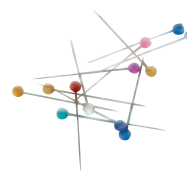

CÓD. REF.
28735 KF02038 - 1 2,15€

AGUJAS SEÑALIZADORAS

Agujas de señalización, fabricadas en metal y plástico, diseñadas para fijar documentos. Colores surtidos. **La caja de 80 agujas.**

naba

C



CÓD.
169309 - 1 9,71€

AGUJAS SEÑALIZADORAS

Chinchetas de plástico para tablonos de corcho o de fieltro, color naranja. **El paquete de 100 unidades.**

Q-CONNECT®

D

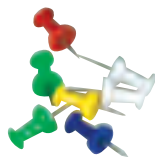

CÓD. REF.
28730 KF02029 - 1 2,17€

SEÑALIZADORES DE PLANOS

Agujas de señalización, fabricadas en metal y plástico, ideal para fijar documentos. Colores surtidos. **La caja de 25 señalizadores.**

PRESTO

E



CÓD.	COLOR			
16595	● AMARILLO	-	1	3,21€
16597	● AZUL	-	1	3,21€
16594	○ BLANCO	-	1	3,21€
16596	● NEGRO	-	1	3,21€
16592	● ROJO	-	1	3,21€
16593	● VERDE	-	1	3,21€
16523	SURTIDO	-	1	3,21€

SEÑALIZADORES DE PLANOS

Fabricados en metal y plástico. **La caja de 100 señalizadores.**

MAPAS MURALES

edigoi ediciones

F



CÓD.
04912 - 1 59,18€

MAPA MURAL ESPAÑA FÍSICO/POLÍTICO

Impreso a todo color en papel de 170 g, plastificado mate que evita los reflejos y facilita su limpieza. Montado con 2 varillas de plástico (Pat. n.º 0277261/2) y 2 colgadores ajustables para su adecuada sujeción. Envasado en un tubo protector individual de cartón y con etiqueta clasificadora. Medidas: 140 x 100 cm. **El mapa.**

edigoi ediciones

G



CÓD.
04913 - 1 59,18€

MAPA MURAL EUROPA FÍSICO/POLÍTICO

Impreso a todo color en papel de 170 g, plastificado mate que evita los reflejos y facilita su limpieza. Montado con 2 varillas de plástico (Pat. n.º 0277261/2) y 2 colgadores ajustables para su adecuada sujeción. Envasado en un tubo protector individual de cartón y con etiqueta clasificadora. Medidas: 140 x 100 cm. **El mapa.**



UNIDAD MÍNIMA DE VENTA



PERMITE APERTURA DE ENVASE



MEDIDAS: ANCHO X ALTO X PROFUNDIDAD



edigoi ediciones

A



CÓD. 04914 - 1 59,18€

MAPA MURAL MUNDI PLANISFERIO FÍSICO/POLÍTICO

Mapamundi mural, a doble cara, plastificado mate y con varillas. Representación cartográfica, en proyección Robinson, de todos los continentes en la cual se representa claramente los diferentes estados que componen cada continente y delimitación de las fronteras internacionales. El reverso reproduce la versión física con los accidentes geográficos y batimétricos más importantes como océanos, mares, islas, ríos, cabos, puntas, estrechos, golfos, bahías, fosas, dorsales, cordilleras, sierras, llanuras, valles, mesetas, penínsulas, etc. Incluye una escala con la gama cromática de la hipsometría y de la batimetría que ilustra el relieve y la profundidad marina respectivamente. Medidas: 140 x 100 cm. **El mapa.**

FAIBO desde 1934

B



CÓD. 156092 MODELO PLANISFERIO MEDIDAS 140 x 84 cm - 1 222,13€

MAPA MURAL POLÍTICO MAGNÉTICO

Marco de aluminio y cantoneras de protección. Superficie plastificada, fondo metálico, permite la utilización de imanes. **El mapa.**

FAIBO desde 1934

C



CÓD. 156093 ESPAÑA Y PORTUGAL MEDIDAS 134 x 98 cm - 1 57,38€
156095 PLANISFERIO MEDIDAS 138 x 83 cm - 1 57,38€

MAPA MURAL POLÍTICO

Superficie plastificada, presentado enrollado en tubo de cartón. **El mapa.**

PANTALLAS PARA PROYECCIÓN

nobo

D



VER pág. 158 VIDEO-PROYECTORES

CÓD. 75380 MEDIDAS 150 x 113,8 cm - 1 173,44€
75381 175 x 132,5 cm - 1 198,08€
75382 200 x 151,3 cm - 1 293,29€

PANTALLA MURAL PARA PROYECCIÓN

Superficie ignífuga en color blanco mate que permite verse desde cualquier ángulo. Por su disponibilidad en diferentes medidas es perfecta para cualquier tamaño de sala. Instalación sencilla a techo o pared. **La pantalla.**

nobo

E



CÓD. 78433 MEDIDAS 150 x 113,8 cm - 1 226,56€
78434 175 x 132,5 cm - 1 266,91€

PANTALLA MURAL PARA PROYECCIÓN CON TRÍPODE

Pantalla para proyección de alta calidad. Superficie blanca mate con borde negro que garantiza una imagen detallada y nítida. Flexible para proyección digital o suspendida y totalmente móvil, la pantalla dispone de un brazo suspendido para inclinarse hacia delante y puede retraerse a su alojamiento para quedar protegida de posibles daños. **La pantalla.**



PUNTEROS PRESENTACIÓN

Q-CONNECT® **A**



CÓD. REF.
163707 KF11029 - 1 15,09€

PUNTERO LÁSER

Presentador inalámbrico con 5 botones para controlar las presentaciones. Con microrreceptor USB. Funciona a una distancia máxima de 20 metros. 5 funciones: puntero láser virtual, avanzar/retroceder las diapositivas, pantalla grande, pantalla negra. Garantía de 2 años. Utiliza 2 pilas AAA (no incluidas). Medidas: 110 x 38 x 28 mm. **El puntero.**

Kensington®

B



CÓD.
58263 - 1 108,09€

PUNTERO LÁSER Y JOYSTICK

El diseño intuitivo de cuatro botones del Presentador Expert facilita la navegación en su presentación Keynote® o PowerPoint®. Y cuando necesite mover el cursor, basta con tocar rápidamente un botón para tener el control. Color del láser: verde. Potente mando a distancia de 2,4 Ghz inmune a las interferencias que permite controlar Keynote® o PowerPoint® a una distancia de hasta 50 metros. Incluye receptor USB y bolsa de transporte. Botones retroiluminados. Utiliza 2 pilas AAA incluidas. **El puntero.**

TRANSPARENCIAS

Q-CONNECT®

C



CÓD. REF.
25194 KF26074 - 1 34,33€

TRANSPARENCIAS DIN A4

Para impresoras ink-jet de alta resolución. Alta calidad. 100 micras. **La caja de 50 hojas.**

Q-CONNECT®

D



CÓD. REF.
25192 KF26066 - 1 29,01€

TRANSPARENCIAS DIN A4

Para fotocopias a dos caras. No necesita identificar la cara a colocar. 100 micras. **La caja de 100 hojas.**

EXPOSITORES DE PIE

YOSAN

E



CÓD. MEDIDAS
165734 85 x 200 cm - 1 39,26€
166036 100 x 200 cm - 1 44,61€

EXPOSITOR ROLL UP

Expositor desplegable una cara. Fácil y cómodo de transportar con su bolsa. Perfecto para usarlo en todo tipo de eventos, exposiciones, ferias o como cartel promocional en la puerta de una tienda. **El roll up.**

DURABLE

F



118 cm



CÓD.
78331 - 1 214,30€

EXPOSITOR DE PIE

Pie de aluminio con soporte en material acrílico/aluminio. Base de hierro fundido de gran estabilidad. Altura ajustable. Admite posición vertical u horizontal del documento. 10 grados de ángulo de visualización. Plantillas de visualización descargables de la web. Formato DIN A4. Medidas: 30 x 118 x 28 cm. **El expositor.**

PRESENTACIÓN Y SEÑALIZACIÓN



UNIDAD MÍNIMA DE VENTA



PERMITE APERTURA DE ENVASE



MEDIDAS: ANCHO X ALTO X PROFUNDIDAD

EXPOSITORES DE PIE

BI-OFFICE

A



102 cm

A3

CÓD. 62870 - 1 453,63€

EXPOSITOR DE PIE

Base hexagonal de metal lacado móvil y poste en aluminio anodizado ajustable en altura de 109 a 190 cm. Marco portaanuncios con lámina PVC transparente antirreflejos. Cierre por clip para acceso instantáneo a la información. Para publicidad formato DIN A3. Medidas: 42 x 102 x 29,7 cm. **El expositor.**

rocada

B



CÓD.	FORMATO		
156860	DIN A4	- 1	183,58€
169624	DIN A3	- 1	268,47€

EXPOSITOR DE PIE REGULABLE

Paneles informativos magnéticos con estructura metálica y soporte de melamina regulable en altura, con un panel rotativo 360° que permite la fijación de documentos en formato DIN A4 y A3. Superficie no apta para la escritura con rotuladores. Incluye funda magnética para proteger el papel que contiene la información. Fácil montaje. Medidas: 40 x 120 - 150 x 30 cm. **El expositor.**

PORTAPÓSTERES

nobo

C

CÓD	FORMATO	MEDIDAS		
78443	DIN A4	24,8 x 37 x 1,7 cm	- 1	25,42€
78442	DIN A3	33,5 x 45,8 x 1,7 cm	- 1	34,30€



PORTAPUBLICIDAD DE PARED

Marco portaanuncios de pared de aluminio con lámina protectora de PVC antirreflectante. Cierre por clip a prueba de intemperie. Proporciona un acceso instantáneo a la información. Diseño adecuado tanto para interior como para exterior. Incluye soportes de pared. **El marco.**



lider papel **A**



CÓD.	REF.		
166031	PC01	- 1	60,14€

PORTACATÁLOGO DE PARED MAGNÉTICO

Soporte para pared en plástico de alta resistencia con 10 fundas de colores surtidos DIN A4, fabricadas en PVC en colores surtidos. Se adapta al volumen de la documentación, gran visibilidad y versatilidad. Fácil instalación. Material de fijación: tornillos y tacos. **El portacatálogos.**

djois **B**



CÓD.	FORMATO		
76162	DIN A4	- 1	68,52€
68980	DIN A3	- 1	98,93€

PORTACATÁLOGO DE PARED

Soporte en metal de alta resistencia con 10 fundas fabricadas en PVC en colores surtidos. Incluye 5 índices neutro / color. Extensión al infinito. Material de fijación proporcionado: tacos y tornillos. **El portacatálogos.**

djois **C**



CÓD.			
76163	- 1	75,45€	

PORTACATÁLOGO DE PARED

Soporte en metal de alta resistencia con 10 fundas DIN A4, fabricadas en PVC en color azul. Incluye 4 topes laterales, para una óptima lectura. Se adapta al volumen de la documentación. Extensión al infinito. Material de fijación: tornillos, tacos y separador. **El portacatálogos.**

djois **D**



CÓD.			
76164	- 1	114,79€	

PORTACATÁLOGO DE SOBREMESA

Clasificador de mesa en metal, ampliable, polivalente y muy resistente. Soporte con 10 fundas DIN A4, fabricadas en PVC en colores surtidos. Incluye 5 índices neutro /color. Se puede fijar a la pared. Extensión hasta 30 fundas si se añade el soporte del clasificador mural (cód. 76162). **El portacatálogos.**

djois

E



CÓD.	COLOR		
76167	● AMARILLO	- 1	48,28€
76165	● AZUL	- 1	48,28€
76169	● NEGRO	- 1	48,28€
76168	● VERDE	- 1	48,28€
76170	SURTIDO	- 1	48,28€

FUNDAS RECAMBIO PARA PORTACATÁLOGOS

Fundas para documentos DIN A4 fáciles de insertar y extraer de los soportes. Bordes de color. Fabricadas en PVC antirreflejo, con pivotes metálicos para su inserción. Incluye índices indicadores de 50 mm. Apertura superior o lateral. Se fija a todos los soportes metálicos (de pared, de sobremesa, rotores...). **El pack de 10 fundas.**

djois

F



CÓD.			
76171	- 1	24,88€	

FUNDA COLGANTE CON ANILLA METÁLICA

Funda colgante con anilla metálica cromada. Funda fabricada en PVC antirreflejo. Reforzada con un cuadro en hilo de acero que otorga una resistencia máxima. Formato DIN A4. Colores surtidos (azul, rojo, amarillo, verde y negro). **El pack de 5 fundas.**



UNIDAD MÍNIMA DE VENTA



PERMITE APERTURA DE ENVASE



MEDIDAS: ANCHO X ALTO X PROFUNDIDAD

djois



A

A4

CÓD.	FORMATO			
76172	VERTICAL	-	1	51,61€
76173	HORIZONTAL	-	1	51,61€

FUNDA COLGANTE DISTRIBUIDOR CON ANILLA METÁLICA

Funda DIN A4 fabricada en PVC con cuerpo rígido frontal (2 cm) que permite insertar hasta 400 documentos y un estuche dorsal para colocar el documento original. Dotada de anilla metálica para colgar. Color del marco: azul. **El pack de 5 fundas.**



djois

B



CÓD.	FORMATO	PRESENTACIÓN		
150300	DIN A5	PACK DE 5	-	1 27,83€
76174	DIN A4	PACK DE 5	-	1 28,53€
153619	DIN A3	PACK DE 2	-	1 26,83€

FUNDA ADHESIVA PARA PRESENTACIÓN

Funda en PVC con adhesivo reposicionable en el dorso y cierre por esquina imantada roja. Capacidad: hasta 10 hojas de 80 g/m². Se lee por ambas caras. Ideal para superficies lisas: escaparates, puertas, pared, metal, etc. No deja residuos. Vertical / horizontal. **El paquete.**



djois

C

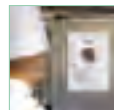

A4

CÓD.	TIPO			
76175	ADHESIVA PERMANENTE	-	1	31,81€
76176	MAGNÉTICA	-	1	57,65€

FUNDA PORTADOCUMENTOS PARA PRESENTACIÓN

Funda en PVC rígida y antirreflejo. Dos modelos disponibles: fijación adhesiva permanente o magnética en todo el dorso de la funda. Apertura en L y cierre en esquina, fácil inserción de los documentos. Vertical/horizontal. Formato DIN A4. **El pack de 5 sobres.**



djois

D



CÓD.				
76184	-	1		38,48€

FUNDA COLGANTE MAGNÉTICA

Funda colgante con banda magnética dorsal. Preserva las superficies y puede desplazarse fácilmente. Fabricada en PVC antirreflejo. Reforzada con un cuadro en hilo de acero que otorga una resistencia máxima. Formato DIN A4. Color negro. **El pack de 5 fundas.**



djois

E

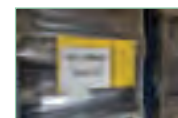

CÓD.				
63064	-	1		72,76€

FUNDA COLGANTE MAGNÉTICA

Funda colgante en forma de sobre. Cómoda, resistente y fácil de usar. Sujeción magnética dorsal a través de una banda magnética en el lado más largo. Fabricada en PVC. Formato DIN A4 horizontal. Color amarillo. **El pack de 10 fundas.**



F

A4

CÓD.				
76161	-	1		14,11€

FUNDA AUTOADHESIVA USO EXTERIOR

Funda adhesiva resistente al agua. Documentos 100% protegidos. Horizontal adhesiva en todo su dorso, removible. Fabricada en polipropileno. Formato DIN A4. **El pack de 10 fundas.**



Q-CONNECT®

G



CÓD.	REF.	FORMATO		
160270	KF11024	DIN A4	-	1 15,45€
160271	KF11025	DIN A3	-	1 21,38€

MARCO PORTAANUNCIOS

Marco portaanuncios, con sistema de apertura y cierre fácil con clic. Marco de aluminio. Ideal para anuncios, carteles u otra información. Color plata. Incluye accesorios para fijar en la pared. **El marco.**



FUNDAS Y MARCOS PORTAANUNCIOS

nobo

A



N

CÓD.	FORMATO			
171999	DIN A4	-	1	36,44€
171998	DIN A3	-	1	54,70€

PORTA PÓSTER

Portapóster acrílico transparente mural removible. Montable y fácil de mover, con un moderno diseño sin marco, proporciona una sensación elegante y contemporánea. Gracias a su montaje con ventosas, el portapóster se adhiere a cualquier superficie no porosa en formato vertical u horizontal y ofrece un cambio de contenido rápido y sencillo. La superficie transparente se puede limpiar fácilmente, lo que convierte a este soporte en la solución ideal para la exposición de carteles, documentos o información temporal y permanente. **El marco.**

nobo

B



N

CÓD.	FORMATO			
171997	DIN A4	-	1	24,61€
171996	DIN A3	-	1	33,16€

MARCO PORTAANUNCIOS

Portapóster de pared con marco de aluminio de clip de perfil bajo, esquinas biseladas. Mecanismo de cambio de documentos por clip de ajuste a presión. Estable y seguro a través del montaje en esquina en la pared. **El marco.**

djois

C



A4

CÓD	COLOR			
78193	○ BLANCO	-	1	10,70€
78194	● ROJO	-	1	10,70€

MARCO PORTAANUNCIOS ADHESIVO

Marco de identificación ligero y robusto. Para colocar fácilmente sobre cualquier superficie lisa. Fijación adhesiva sin herramientas. Fabricado en plástico ABS irrompible. Formato DIN A4. **El marco.**

lider
papel

D



CÓD.	REF.	COLOR		
163708	MA01	● AMARILLO	-	1 4,32€
163709	MA02	● AZUL	-	1 4,32€
163710	MA03	● NEGRO	-	1 4,32€
163711	MA04	● ROJO	-	1 4,32€
163712	MA05	● VERDE	-	1 4,32€

MARCO PORTAANUNCIOS MAGNÉTICO

Marco portaanuncios magnético. Formato DIN A4. Con dorso adhesivo para información de seguridad o general, comunicados, menús, instrucciones, horarios, etc. Rápido intercambio de información, se adhiere sobre cualquier tipo de superficie lisa. **El marco.**



Q-CONNECT

E



A4

CÓD.	REF.	COLOR		
78091	KF22366	● NEGRO	-	1 26,00€
78090	KF22351	● PLATA	-	1 26,00€

MARCO PORTAANUNCIOS MAGNÉTICO

Marco portaanuncios con práctico sistema imantado para la introducción cómoda y rápida de documentos. Para fijar en superficies lisas gracias a su dorso adhesivo removible. Permite uso vertical y horizontal. Formato DIN A4. **El pack de 2 marcos.**

djois

F



A4

CÓD.	COLOR			
76178	● AZUL	-	1	16,44€
76183	● NEGRO	-	1	16,44€
76177	● PLATA	-	1	16,44€
76179	● ROJO	-	1	16,44€

MARCO PORTAANUNCIOS MAGNÉTICO

Práctico marco de señalización adhesivo para carteles, información y anuncios. Lectura a ambas caras del documento. Rápido sistema de apertura y cierre mediante imanes para un rápido intercambio de los documentos. Dorso adhesivo removible y reposicionable, se adhiere sobre cualquier tipo de superficie lisa. Fabricado en PVC, gran resistencia. Uso: información, comunicados, portaprecios, instrucciones, menús, horarios, etc. Formato DIN A4. **El pack de 2 marcos.**



PRESENTACIÓN Y SEÑALIZACIÓN



UNIDAD MÍNIMA DE VENTA



PERMITE APERTURA DE ENVASE



MEDIDAS: ANCHO X ALTO X PROFUNDIDAD

djois

A



djois

B



CÓD.	COLOR			
76186	● AZUL	-	1	20,24€
76191	● NEGRO	-	1	20,24€
76185	● PLATA	-	1	20,24€
76187	● ROJO	-	1	20,24€



CÓD.				
78836	-	1		36,44€

MARCO PORTAANUNCIOS MAGNÉTICO

Práctico sistema imantado. Rápido intercambio de documentos. Fabricado en PVC de 300 micras. 4 bandas magnéticas en el dorso para su adherencia en cualquier superficie metálica. Superficie antirreflejo para una mejor visibilidad. Esquinas redondeadas para un marco original. Uso vertical y horizontal. Formato DIN A3. Color negro. **El pack de 2 marcos.**

MARCO PORTAANUNCIOS MAGNÉTICO

Práctico sistema imantado, rápido intercambio de documentos. Fabricado en PVC 300 micras y 4 bandas magnéticas en el dorso para su adherencia en cualquier superficie metálica. Uso: portaprecios, instrucciones, horarios, etc. Formato DIN A4. **El pack de 2 marcos.**

nabo

C



CÓD.	COLOR	FORMATO		
172000	● NARANJA	A4	-	1 24,45€
172002	● NEGRO	A4	-	1 24,45€
172001	● PLATA	A4	-	1 24,45€
172003	● NARANJA	A3	-	1 38,04€
172005	● NEGRO	A3	-	1 38,04€
172004	● PLATA	A3	-	1 38,04€



MARCO MAGNÉTICO AUTOADHESIVO

Marco magnético autoadhesivo para carteles, señales e información. Incorpora una banda magnética en la parte inferior del marco para permitir un cambio rápido y sencillo del contenido y mantener las páginas seguras. Se adhiere firmemente a superficies planas en formato vertical u horizontal gracias a su soporte autoadhesivo. Puede utilizarse como expositor de doble cara en superficies de cristal. Pack de 2 marcos. **El pack.**

DURABLE

D



CÓD.	COLOR			
78351	● AZUL OSCURO	-	1	29,26€
78316	● NEGRO	-	1	29,26€
78354	● ORO	-	1	29,26€
78353	● PLATA	-	1	29,26€
78349	● ROJO	-	1	29,26€
78350	● VERDE	-	1	29,26€



MARCO PORTAANUNCIOS MAGNÉTICO

Marco autoadhesivo con panel frontal magnético. Para fijar sobre superficies lisas como plástico o cristal. Legible por ambas caras en puertas de cristal. Puede ser fácilmente reposicionado. Se despegue fácilmente sin dejar residuos. Formato DIN A4. **El pack de 2 marcos.**

DURABLE

E



CÓD.			
78335	-	1	51,76€

MARCO PORTAANUNCIOS MAGNÉTICO

Marco magnético para información. Se adhiere a superficies lisas y magnéticas. Rápido intercambio de documentos. Color rojo. Formato DIN A4. **El pack de 5 marcos.**

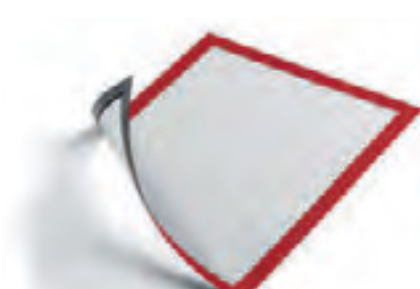

FUNDAS Y MARCOS PORTAANUNCIOS

DURABLE **A**



CÓD.	MEDIDAS		
155891	100 x 38 mm	- 1	109,74€
155892	150 x 67 mm	- 1	144,03€

FUNDA MAGNÉTICA

Funda magnética. Fabricada en plástico azul en la parte posterior y ventanilla transparente delantera de polipropileno resistente. Fuerte sujeción gracias a las dos tiras magnéticas. Uso en superficies metálicas, como estanterías de almacenes y contenedores metálicos. Fácil intercambio de etiquetas. Color azul oscuro. **El pack de 50 unidades.**

DURABLE

B



CÓD.		
155893	- 1	88,34€

FUNDA MAGNÉTICA

Funda magnética. Fuerte sujeción a superficies metálicas como contenedores y tuberías gracias a los dos imanes Neodym con fijación térmica. Plástico azul en la parte posterior y ventanilla transparente de polipropileno resistente. Admite lectores tipo escáner y resistentes al desgarro. Fácil intercambio de etiquetas. Apta para uso exterior gracias a la solapa que protege los documentos del polvo y la humedad. Color azul. Medidas: 210 x 297 mm. **El paquete de 10 unidades.**



C



CÓD.	MEDIDAS		
171848	50 cm*	- 1	2,77€
171849	100 cm**	- 1	4,94€

* Incluye 2 imanes.

** Incluye 4 imanes.

BARRA MAGNÉTICA

Barra metálica para fijar información con imanes. Montaje sencillo sin taladrar: equipada con almohadillas de espuma autoadhesivas. Resistente a los arañazos. Color blanco. Con 4 almohadillas autoadhesivas de espuma. **La barra.**

CARTELES



D



CÓD.	REF.	TEXTO	MEDIDAS		
24570	SQ01	SE ALQUILA	50 x 23 cm	- 1	7,56€
24569	SV01	SE VENDE	50 x 23 cm	- 1	8,54€
34503	SQ02	SE ALQUILA	70 x 50 cm	- 1	18,98€
34504	SV02	SE VENDE	70 x 50 cm	- 1	18,97€

CARTEL PLÁSTICO NARANJA FLUORESCENTE

Cartel informativo fabricado en polipropileno de 400 micras de espesor. Serigrafado a 1 tinta + fotoluminiscente. **El cartel.**

E



CÓD.	COLOR	MEDIDAS		
24563	● AMARILLO	11 x 8 cm	- 1	6,27€
24564	● VERDE	11 x 8 cm	- 1	6,27€
24566	● AMARILLO	16 x 11 cm	- 1	10,46€
24567	● VERDE	16 x 11 cm	- 1	10,46€

CARTEL MARCAPRECIOS DE CARTULINA

Atractivos colores fluorescentes. **La bolsa de 50 carteles.**



UNIDAD MÍNIMA DE VENTA



PERMITE APERTURA DE ENVASE



MEDIDAS: ANCHO X ALTO X PROFUNDIDAD



CARTELES

A

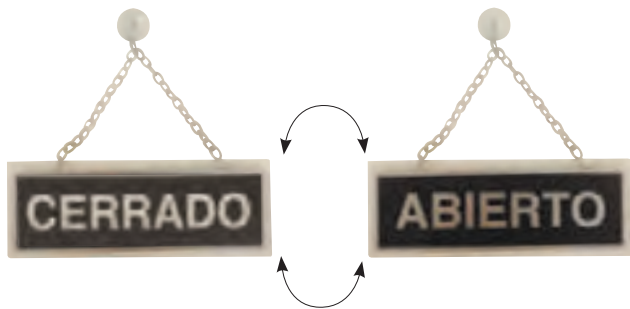

cód.
58786 - 1 21,68€

CARTEL METÁLICO ABIERTO-CERRADO

Serigrafado "ABIERTO" y "CERRADO" con cadena y ventosa para colgar.
 Medidas: 7,4 x 23,2 cm. **El cartel.**

Q-CONNECT®

B



cód. REF.
36134 KF04238 - 1 29,41€

CARTEL DE PLÁSTICO SEÑALIZACIÓN

"¡Peligro! Suelo resbaladizo".
 Homologado según RD 485/1997.
 Idiomas: español, inglés y alemán.
El cartel.

APLI

C



cód.
59447 1 10 1,88€

ALTA TENSIÓN

Material: PVC. Autoadhesivo. Altura 11,4 cm. **El cartel.**

APLI

D



cód.
59445 1 10 1,88€

WI-FI

Material: PVC. Autoadhesivo. Altura: 11,4 cm. Anchura: 11,4 cm. **El cartel.**

PICTOGRAMAS DE SEÑALIZACIÓN

DURABLE

E

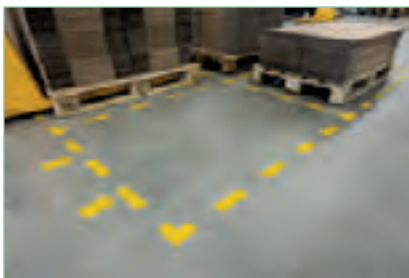

	cód.	MEDIDAS	FORMA			
1	155897	5 x 15 cm	LÍNEA	-	1	15,67€
2	155898	10 x 20 cm	FLECHA	-	1	23,72€

ETIQUETA ADHESIVA PARA SUELOS

Etiqueta autoadhesiva para suelos en interiores. Para señalar áreas peligrosas, espacios de almacenamiento, pasarelas, etc, según ASR A1.5/1,2; resistencia al deslizamiento R9 según DIN 51130. Duradero y resistente al roce. Color amarillo. **El pack de 10 unidades.**

Archivo
2000

F



cód.
160672 - 1 4,70€

PICTOGRAMA DE SEÑALIZACIÓN

Señal de aviso "Cámaras de vigilancia en grabación las 24 horas". Fabricada en polipropileno de 700 micras de espesor.
 Medidas: 210 x 297 mm. **El pictograma.**



PICTOGRAMAS DE SEÑALIZACIÓN



CÓD.	DESCRIPCIÓN	MEDIDAS	MATERIAL	📦	📦	📦
76061	PARKING CLIENTES	21 x 29,7 cm	PS	-	1	3,79€
76063	PARKING EMPLEADOS	21 x 29,7 cm	PS	-	1	3,79€
76052	ASEOS SEÑORAS	10,5 x 10,5 cm	PS	-	1	1,41€
76054	ASEOS CABALLEROS	10,5 x 10,5 cm	PS	-	1	1,41€
76056	ASEOS CABALLEROS-SEÑORAS	10,5 x 10,5 cm	PS	-	1	1,41€
76058	ACCESO DISCAPACIDAD	10,5 x 10,5 cm	PS	-	1	1,41€
76024	PROHIBIDO FUMAR	24,5 x 34,5 cm	PS	-	1	4,33€
76034	BOTIQUÍN	21 x 29,7 cm	PS	-	1	3,79€
76035	NO HAY SALIDA	21 x 29,7 cm	PF	-	1	3,79€
76036	NO UTILIZAR EN CASO DE INCENDIO	21 x 29,7 cm	PF	-	1	3,79€
76037	EXTINTOR	21 x 29,7 cm	PF	-	1	3,79€
76038	MANGUERA	21 x 29,7 cm	PF	-	1	3,79€

CÓD.	DESCRIPCIÓN	MEDIDAS	MATERIAL	📦	📦	📦
76039	PULSADOR DE ALARMA	21 x 29,7 cm	PF	-	1	3,79€
76041	VÍA DE EVACUACIÓN →	22,4 x 22,4 cm	PF	-	1	3,07€
76048	SALIDA EMERGENCIA → DERECHA	32 x 16 cm	PF	-	1	3,11€
76049	SALIDA EMERGENCIA ← IZQUIERDA	32 x 16 cm	PF	-	1	3,11€
76050	SALIDA EMERGENCIA DERECHA ESCALERA BAJANDO	32 x 16 cm	PF	-	1	3,11€
76051	SALIDA EMERGENCIA IZQUIERDA ESCALERA BAJANDO	32 x 16 cm	PF	-	1	3,11€
76046	SALIDA	29,7 x 10,5 cm	PF	-	1	3,12€
76043	SALIDA DE EMERGENCIA IZQUIERDA	22,4 x 22,4 cm	PF	-	1	3,07€
76044	SALIDA DE EMERGENCIA DERECHA	22,4 x 22,4 cm	PF	-	1	3,07€
76047	SALIDA DE EMERGENCIA	29,7 x 14,8 cm	PF	-	1	3,11€

PS: PVC Normal; PF: PVC fotoluminiscente.



CÓD.	DESCRIPCIÓN	📦	📦	📦
76018	¡ATENCIÓN! ALTA TENSIÓN	-	1	4,33€
76019	¡ATENCIÓN! CARGA SUSPENDIDA	-	1	4,33€
76020	¡ATENCIÓN! PASO DE CARRETILLA	-	1	4,33€
76022	¡ATENCIÓN! CAIDAS A DISTINTO NIVEL	-	1	4,33€
76023	¡ATENCIÓN! CAIDAS AL MISMO NIVEL	-	1	4,33€
76027	PROHIBIDO EL PASO A TODA PERSONA AJENA A LA EMPRESA	-	1	4,33€
76025	¡ALTO! ACCESIBLE SOLO A PERSONAL AUTORIZADO	-	1	4,33€
76026	PROHIBIDA LA ENTRADA	-	1	4,33€
76028	ES OBLIGATORIO EL USO DE CASCO	-	1	4,33€
76029	ES OBLIGATORIO EL USO DE ARNÉS DE SEGURIDAD	-	1	4,33€
76030	ES OBLIGATORIO EL USO DE LAS GAFAS	-	1	4,33€
76031	ES OBLIGATORIO EL USO DE LOS GUANTES	-	1	4,33€
76032	USO OBLIGATORIO DEL CALZADO DE SEGURIDAD	-	1	4,33€
76033	ES OBLIGATORIO EL USO DE PROTECCIÓN ACÚSTICA	-	1	4,33€



PICTOGRAMAS DE SEÑALIZACIÓN

Fabricado en PVC normal. Normas: R.D. 485/1977. Medidas: 245 x 345 mm. **El pictograma.**



UNIDAD MÍNIMA DE VENTA



PERMITE APERTURA DE ENVASE



MEDIDAS: ANCHO X ALTO X PROFUNDIDAD





edding EcoLine

Verde de principio a fin, hasta el envase.

edding 21 EcoLine:
resultados duraderos
en múltiples superficies.

rellenable · permanente ·
inodoro · punta redonda

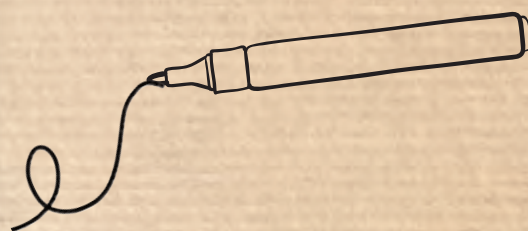

edding 28 EcoLine: la
solución verde para
pizarras blancas.

rellenable · borrado fácil ·
cap off · punta redonda



- al menos un 90 % del plástico utilizado procede de materiales reciclados
- el 83 % de ese plástico procede de plástico de postconsumo, como el de las regaderas o los envases de yogures usados



ESCOLAR Y MANUALIDADES



ICONOGRAFÍA

ICONOS
FORMA DEL
CUERPO



Triangular



Cuadrado



Redondo



Hexagonal

ICONOS
TIPO DE
PUNTA



Punta
fina-slim



Punta
media



Punta
gruesa



Punta
gruesa-jumbo



Doble
punta



Punta
brocha

ICONOS CARACTERÍSTICAS ESPECIALES



Punta irrompible



Lavable



NOVEDAD



CALIDAD
PRECIO



PRODUCTO
TOP



PRODUCTO
ECO



A



CÓD.	REF.	UDS./CAJA		
34245	LC01	12 LÁPICES	- 1	2,49€
34246	LC03	18 LÁPICES	- 1	4,17€
34247	LC04	24 LÁPICES	- 1	5,31€

LÁPICES DE COLORES

Colores intensos. Ideales para escolares. Mina extrarresistente. Escritura suave y uniforme. Altura del lápiz: 174,5 mm. Diámetro del lápiz: 5,6 mm. Diámetro de la mina: 2,9 mm. Caja de cartón plastificada. **La caja.**



B



CÓD.	REF.		
06183	LC11	- 1	31,43€

LÁPICES DE COLORES SCHOOL PACK

Lápices hexagonales ideales para escolares. Colores intensos. Mina extrarresistente. Escritura suave y uniforme. Ideal para clases. Altura del lápiz: 174,5 mm. Diámetro del lápiz: 5,6 mm. Diámetro de la mina: 2,9 mm. 12 colores x 12 unidades. **La caja de 144 lápices de colores.**



C



CÓD.	REF.		
166151	LC13	- 1	2,41€

LÁPICES DE COLORES ECOUSE

Colores intensos. Ideales para el colegio. Mina extrarresistente. Escritura suave y uniforme. Respetuosos con el medioambiente. La nueva gama Liderpapel Eco use contribuye al cuidado del planeta. **La caja de 12 lápices.**

ALPINO

D



BORRABLE

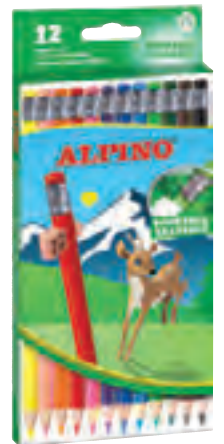

CÓD.			
152023	- 1		4,06€

LÁPICES DE COLORES BORRABLES

Lápices hexagonales de alta calidad con mina borrable y goma del mismo color incorporada. Corrige los pequeños errores sin esfuerzo y sin dejar rastro. Alta resistencia a la rotura. **La caja de 12 lápices.**

ALPINO

E



CÓD.	UNIDADES		
28324	6 LÁPICES CORTOS	1 24	1,09€
28327	12 LÁPICES LARGOS	- 1	2,84€
28328	18 LÁPICES LARGOS	- 1	4,26€
28329	24 LÁPICES LARGOS	- 1	5,23€
25717	30 LÁPICES LARGOS	- 1	6,84€

LÁPICES DE COLORES

Lápices de colores hexagonales de excelente calidad. Mina extrarresistente a la rotura gracias a su innovador sistema de producción. Colores vivos y brillantes ideales para desarrollar la creatividad. Fabricados con materias primas provenientes de materiales reciclados. Altura del lápiz: 175 mm. Diámetro del lápiz: 6,9 mm. Mina: 3 mm. **La caja.**



ALPINO®



PACKAGING
RECICLADO Y RECICLABLE
EMBALAGEM RECICLADA
E RECICLÁVEL



ALPINO

A



CÓD.	UNIDADES			
62774	132 + 12 LÁPICES	-	1	28,66€
59107	288 LÁPICES	-	1	62,51€

LÁPICES DE COLORES CLASSBOX FESTIVAL

Escritura suave. Alta resistencia a la rotura. Colores brillantes. Ideal para las clases. Altura del lápiz: 175 mm. Diámetro del lápiz: 6,9 mm. Diámetro de la mina: 3 mm. 12 colores diferentes. **La caja.**



B



CÓD.				
38205	1	12		6,24€

LÁPICES DE COLORES EVOLUTION

Lápices de colores con cuerpo hexagonal. Hechos con un 50% de material reciclado. Ultrarresistentes y fáciles de afilar. No se astillan. Resistentes a los mordiscos. Colores vivos y con gran poder de cobertura. Recomendados a partir de 5 años. Altura de lápiz: 175 mm. Diámetro de lápiz: 7 mm. Diámetro de la mina: 3 mm. **La caja de 12 lápices.**



C

SIN MADERA



CÓD.	UNIDADES			
150475	12 LÁPICES	-	1	6,28€
150476	18 LÁPICES	-	1	9,44€
150477	24 LÁPICES	-	1	12,35€

LÁPICES DE COLORES STRIPES

Lápiz de color sin madera. Punta ultrarresistente. Máxima seguridad: no se astilla. Fácil de afilar. Mina pigmentada de 3,2 mm con gran capacidad de cobertura. Diámetro de la mina: 3,2 mm. **La caja.**



D

SIN MADERA



CÓD.	UNIDADES			
162755	12 LÁPICES	-	1	2,19€
162756	24 LÁPICES	-	1	4,23€

LÁPICES DE COLORES

Lápices de colores presentados en tubo de cartón. Cuerpo hexagonal fabricado con resina. No se rompe ni se astilla. Incluye sacapuntas en la tapa. Mina de 3 mm. **El tubo.**



E



CÓD.				
156205	-	1		3,96€

LÁPICES DE COLORES PASTEL

Lápices hexagonales. 12 colores pastel. Colores brillantes. Lavables. Mina de 3,3 mm segura y resistente a las caídas. **La caja de 12 lápices.**



F



CÓD.	UNIDADES/CAJA			
49290	12 LÁPICES	-	1	3,25€
49291	24 LÁPICES	-	1	6,52€
52192	36 LÁPICES*	-	1	9,77€
52193	48 LÁPICES*	-	1	13,04€

* Sacapuntas gratis.

LÁPICES DE COLORES

Ecolápices de colores con forma hexagonal. Fabricados a partir de madera 100% reforestada gestionada de forma sostenible. Colores intensos y brillantes de aplicación extrasuave. Mina protegida contra la rotura por el proceso especial de encolado SV. Fáciles de afilar. Caja de cartón. Altura del lápiz: 175 mm. Diámetro del lápiz: 7,42 mm. Diámetro de la mina: 3,25 mm. **La caja.**



LÁPICES DE COLORES



CAJA METÁLICA



A

CÓD.	UNIDADES/CAJA	📦	📦
75344	12 LÁPICES	- 1	7,26€
75345	24 LÁPICES	- 1	14,53€
75346	36 LÁPICES	- 1	21,79€

LÁPICES DE COLORES

Ecolápices de colores de alta calidad con forma hexagonal. Colores intensos y brillantes de aplicación extrasuave. Mina protegida contra la rotura por el proceso especial de encolado SV. Con espacio para escribir el nombre. Estuche de metal. Altura del lápiz: 175 mm. Diámetro del lápiz: 8 mm. Diámetro de la mina: 3,3 mm. **La caja.**

GIOTTO

B



CÓD.	UNIDADES/CAJA	📦	📦
31227	12 LÁPICES	1 10	5,15€
31228	24 LÁPICES	- 1	10,52€
155095	36 LÁPICES	- 1	15,24€

LÁPICES DE COLORES STILNOVO

Lápices de colores intensos. Con recuadro en lateral para escribir el nombre. Caja de cartón. Altura del lápiz: 175 mm. Diámetro del lápiz: 7 mm. Diámetro de la mina: 3,3 mm. **La caja.**

GIOTTO

C



CÓD.	📦	📦
78295	- 1	86,78€



LÁPICES DE COLORES STILNOVO SCHOOLPACK

Lápices de colores hexagonales, barnizados en el color de la mina con esquinas plateadas. Mina de calidad superior de 3,3 mm de diámetro. Fáciles de afilar, ideales para el colegio. Disponen de espacio para escribir el nombre. Colores alegres e intensos. 12 colores x 16 lápices. **La caja de 192 lápices.**

GIOTTO

D



CÓD.	📦	📦
153560	- 1	8,31€



LÁPICES DE COLORES SKIN TONES

Lápices de colores hexagonales, con tonos que simulan los colores de la piel humana. Barnizados en el color de la mina con esquinas plateadas. Fáciles de afilar, ideales para la escuela. Diámetro del lápiz: Ø 6,8 mm de grosor con mina de calidad superior de diámetro Ø 3,3 mm y colores alegres e intensos. **La caja de 12 lápices.**



E

CÓD.	UNIDADES/CAJA	📦	📦
78082	12 LÁPICES	- 1	3,68€
153669	18 LÁPICES	- 1	5,57€
78083	24 LÁPICES	- 1	6,82€
153670	36 LÁPICES	- 1	10,69€



LÁPICES DE COLORES NORIS COLOUR

Lápiz de color con diseño Noris® con rayas negras y del color de la mina. Superficie suave antideslizante. Colores intensos. Mayor resistencia de la mina. Contenido de madera procedente de bosques con certificación sostenible. Nueva certificación Green Product de TÜV Rheinland. Colores surtidos. Altura del lápiz: 175 mm. Diámetro del lápiz: 7 mm. Diámetro de la mina: 3 mm. **La caja.**



F

CÓD.	📦	📦
152332	- 1	50,43€

LÁPICES DE COLORES WOPEX

El primer lápiz de color fabricado con el innovador material wopex. Diseño hexagonal. Gran resistencia a la rotura. Lápices de colores Staedtler Upcycled Wood ecológico caja de 144 unidades surtidas 12 colores surtidos. Nueva certificación Green Product de TÜV Rheinland. **La caja.**



UNIDAD MÍNIMA DE VENTA



PERMITE APERTURA DE ENVASE



MEDIDAS: ANCHO X ALTO X PROFUNDIDAD





A



SACAPUNTAS GRATIS



CÓD. REF. 34249 LCO2 - 1 6,68€

LÁPICES DE COLORES TRIANGULARES JUMBO

Colores intensos. Especial para niños que comienzan a pintar. Fácil sujeción gracias a su forma triangular. Mina extrarresistente. Con sacapuntas de plástico. Altura del lápiz: 174,5 mm. Diámetro del lápiz: 9,6 mm. Diámetro de la mina: 5 mm. **La caja de 12 lápices.**

ALPINO

B

SACAPUNTAS GRATIS



CÓD. 28491 - 1 11,08€

LÁPICES DE COLORES TRIANGULARES TRIMAX

Maxilápices para aprender a dibujar. Forma triangular que se adapta perfectamente a los dedos del niño proporcionando una escritura firme y correcta. Mina gruesa de 5,4 mm de diámetro, resistente a la rotura. Altura del lápiz: 175 mm. Diámetro del lápiz: 10 mm. Diámetro de la mina: 5 mm. **La caja de 12 lápices.**

ALPINO

C

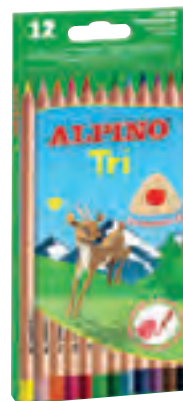

CÓD. UNIDADES/CAJA 43410 12 LÁPICES - 1 4,22€
43411 24 LÁPICES - 1 8,10€

LÁPICES DE COLORES TRIANGULARES TRI

Lápices de colores triangulares para el correcto aprendizaje de los más pequeños, con mina gruesa de 3,3 mm resistencia al agua. Caja de cartón. Altura del lápiz: 175 mm. Diámetro del lápiz: 7 mm. Diámetro de la mina: 3 mm. **La caja.**

GIOTTO

D



CÓD. 58477 - 1 12,27€

LÁPICES DE COLORES TRIANGULARES STILNOVO MAXI

Lápiz triangular pintado del mismo color que la mina con barniz al agua y con bordes plateados. Mina de 4,3 mm de excelente calidad y rendimiento, fácil de afilar, fabricada con madera certificada, un recurso renovable. Longitud 18 cm. Seguro y conforme a las certificaciones europeas para juguetes infantiles. **La caja de 12 lápices.**

JOVI E



CÓD. 75161 - 1 5,26€

LÁPICES DE COLORES TRIANGULARES MAXI

Lápices de colores de gran tamaño. Fabricados en madera, tienen forma triangular para un mejor agarre. Ideal para los más pequeños. Muy resistentes. Altura de lápiz: 175 mm. Diámetro del lápiz: 10 mm. Diámetro de la mina: 5 mm. **La caja de 12 colores surtidos.**



LÁPICES DE COLORES



A



CÓD.	UNIDADES/CAJA		
43248	12 LÁPICES	- 1	4,37€
43249	24 LÁPICES	- 1	7,97€

LÁPICES DE COLORES TRIANGULARES COLOR'PEPS

Lápices de color con forma triangular para un mejor agarre. Ideal para niños pequeños. Mina resistente. Caja de cartón. Altura del lápiz: 175 mm. Diámetro del lápiz: 7 mm. Diámetro de la mina: 5 mm. **La caja.**



B



CAJA METÁLICA



CÓD.			
150182	- 1		31,18€

LÁPICES DE COLORES TRIANGULARES STAR

Lápices de colores triangulares. Colores brillantes. Caja metálica de 48 lápices en colores surtidos. Altura del lápiz: 175 mm. Diámetro del lápiz: 7 mm. Mina de 2,9 mm. **La caja.**



C



CÓD.	UNIDADES/CAJA		
28514	12 LÁPICES	- 1	6,62€
28517	18 LÁPICES	- 1	9,93€
167469	300 LÁPICES	- 1	179,07€

LÁPICES DE COLORES TRIANGULARES TRIO THICK

Lápiz de color con forma triangular para mejor agarre. Ideal para niños pequeños al colorear más rápido. Estuche de cartón. Colores intensos. Altura del lápiz: 175 mm. Diámetro del lápiz: 8 mm. Diámetro de la mina: 4,2 mm. **La caja o el pack.**



D



CÓD.			
33948	- 1		5,95€

LÁPICES DE COLORES TRIANGULARES NORIS COLOUR

Lápiz de color triangular con diseño Noris® con rayas negras y del color de la mina. Superficie suave antideslizante. Colores intensos. Mayor resistencia de la mina. Respetuoso con el medioambiente, fabricado con "Upcycled Wood". Gracias al "upcycling" conservamos árboles y conseguimos dar un nuevo uso a los restos de la madera en forma de lápices STAEDTLER de alta calidad. Contenido de madera procedente de bosques con certificación sostenible. Nueva certificación Green Product de TÜV Rheinland. **La caja de 12 lápices.**



E



CÓD.			
163564	- 1		3,84€

LÁPICES DE COLORES SUNSET

Lápices de colores con mina de gran grosor de 3,5 mm Ø, serie Sunset. Madera negra de tilo, forma redonda. La mina ofrece un trazo uniforme y es resistente a la rotura, debido al sistema LPS (Lead Protection System) que protege la mina gracias a su adhesión con la madera. Madera procedente de plantaciones sostenibles. 6 colores: blanco, amarillo, lila, rosa, verde y negro. **La caja de 12 lápices.**



UNIDAD MÍNIMA DE VENTA



PERMITE APERTURA DE ENVASE



MEDIDAS: ANCHO X ALTO X PROFUNDIDAD





A



CÓD.	REF.	UNIDADES/CAJA	📦	📦	
77473	LC09	12 LÁPICES	-	1	4,53€
163283	LC12	24 LÁPICES	-	1	5,59€

LÁPICES DE COLORES ACUARELABLES

Lápices de colores hexagonales para acuarelar. Ideales para uso escolar. Con colores intensos y brillantes que permiten usar los lápices de forma convencional o bien mojarlos para obtener un acabado acuarela. Cuerpo del color de la mina. Altura de lápiz: 174,5 mm. Diámetro de lápiz: 7 mm. Diámetro de la mina: 4 mm. **La caja.**

GIOTTO

B



CÓD.	UNIDADES/CAJA	📦	📦	
59884	12 LÁPICES	-	1	7,48€
59885	24 LÁPICES	-	1	14,91€

LÁPICES DE COLORES ACUARELABLES STILNOVO

Lápices para acuarelar. Permiten lograr efectos artísticos. Colores intensos y brillantes. Mina acuarelable de calidad superior con cuerpo del mismo color. Caja de cartón. Altura del lápiz: 178 mm. Diámetro del lápiz: 7 mm. Diámetro de la mina: 3,3 mm. **La caja.**



C



CÓD.	UNIDADES / CAJA	📦	📦	
52194	12 LÁPICES	-	1	5,29€
52195	24 LÁPICES	-	1	10,58€

LÁPICES DE COLORES ACUARELABLES

Ecolápices de colores con forma hexagonal. Fabricados a partir de madera 100% reforestada gestionada de forma sostenible. Colores intensos y brillantes de aplicación extrasuave. Mina protegida contra la rotura por el proceso especial de encolado SV. Fáciles de afilar. Contiene dos colores metálicos. Caja de cartón. Altura del lápiz: 175 mm. Diámetro del lápiz: 7,42 mm. Diámetro de la mina: 3,3 mm. **La caja.**



D

CAJA METÁLICA



CÓD.	UNIDADES/CAJA	📦	📦	
79904	12 LÁPICES	-	1	12,35€
79905	24 LÁPICES	-	1	24,71€

LÁPICES DE COLORES ACUARELABLES COLOUR GRIP

Ecolápices de colores fabricados a partir de madera 100% reforestada gestionada de forma sostenible. Forma triangular ergonómica y zona de agarre patentada para una escritura cómoda y segura, ideal para niños. Aptos para diestros y zurdos. Su mina altamente pigmentada ofrece colores superintensos. Mina protegida contra la rotura por el proceso especial de encolado SV. Colores brillantes y acuarelables. Fáciles de afilar. Lavable de la mayoría de los tejidos. Con espacio para escribir el nombre. Caja metálica. Altura del lápiz: 175 mm. Diámetro del lápiz: 8 mm. Diámetro de la mina: 3,3 mm. **La caja.**



E

CAJA METÁLICA



CÓD.	📦	📦	
167473	-	1	50,50€

LÁPIZ ACUARELABLE ORIGINAL ARTY

Estuche de metal con 24 lápices de color para dibujo de precisión. Mina fina y muy elástica extremadamente resistente. Para líneas finas y limpias. Convertible en acuarela parcialmente: los contornos siguen siendo visibles. Alta resistencia a la luz y brillo. Apto para fotocopiar. Diámetro de mina 2,5 mm. **La caja de 24 lápices.**





TODOS PINTAMOS CONTRA EL BULLYING

GIOTTO &  **A.E.P.A.E.**
Asociación Española para la
Prevención del Acoso Escolar

GIOTTO y A.E.P.A.E. (Asociación Española para la Prevención del Acoso Escolar) se han unido para crear un **Plan de Sensibilización y Prevención contra el Bullying dirigido a todos los alumnos de las escuelas de España.**

Con esta iniciativa, todos estos niños y jóvenes pueden participar en las sesiones online gratuitas, que se proyectan en las aulas, en las que se les ofrecen todas las herramientas necesarias para que sepan cómo **prevenir, detectar y actuar ante cualquier caso de acoso escolar.** Con ello, queremos dar apoyo a la gran labor que los educadores realizan en su día a día, siendo ellos quien pueden registrarse en la sesión que mejor les encaje, a través de la página del Proyecto www.todospintamoscontraelbullying.com

Descubre, también, la canción solidaria "**Aquí pintamos todos**", ya disponible en todas las plataformas, en la que todos los fondos recaudados con las reproducciones de esta canción se destinan a favor de **A.E.P.A.E.**, con el fin de seguir fomentando el **Plan de Sensibilización y Prevención contra el Bullying** y seguir ayudando a muchos más niños y jóvenes en esta causa.



Sesiones formativas online en directo



Dirigido a alumnos/as



Impartido y avalado por A.E.P.A.E.



Con sección de ruegos y preguntas



Totalmente gratis



Obtención de un diploma

ESCUCHA LA CANCIÓN SOLIDARIA
POL CALVO • NATALIA BARONE



Disponible en todas las plataformas



Pol Calvo
@polcalvomusic
Ganador La Voz Kids 2022

Natalia Barone
@nataliabaronee
Finalista Idol Kids 2022





ALPINO **A**

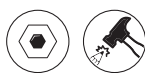

CÓD.	UNIDADES			
157282	12 LÁPICES	-	1	5,61€
157283	24 LÁPICES	-	1	8,37€

LÁPICES DE COLORES COLOR EXPERIENCE

Lápices de colores prémium. Estuche con lápices de colores de gran calidad. Su mina proporciona un pintado suave con posibilidad de degradar o enfatizar el color según la presión de aplicación. Son ideales para cualquier manualidad o hobby como pintar mandalas, lettering, colorear, hacer bocetos, etc. Altura del lápiz: 177 mm. Mina de 3,3 mm. **La caja.**

CARIOCA **B**



FLYRA **C**

CAJA METÁLICA



CÓD.				
153573	-	1		31,12€

LÁPICES DE COLORES PARA ESBOZOS

Caja metálica que contiene: 1 lápiz carboncillo 2B, 1 lápiz carbón 2B, 1 lápiz sepia claro OIL, 1 lápiz sanguina OIL, 1 lápiz sanguina DRY, 1 lápiz blanco DRY, 1 pastel cuadrado sepia 8 x 8 mm, 1 pastel cuadrado carbón Extra Dark 2B 7 x 14 mm, 1 carboncillo de evónimo 6 mm, 1 goma moldeable y 1 sacapuntas. **La caja.**

GIOTTO be-bè **D**

D

TESTADO DERMATOLÓGICAMENTE

SACAPUNTAS GRATIS



CÓD.	UNIDADES/CAJA			
36354	6 LÁPICES	-	1	10,50€
36355	12 LÁPICES	-	1	18,03€

LÁPICES DE COLORES BE-BÉ

Lápices de colores ideales para los más pequeños. Colores llamativos, suaves y fáciles de usar. Seguros, superlavables y fáciles de afilar. Caja de cartón. Incluye sacapuntas. Altura del lápiz: 104 mm. Diámetro del lápiz: 10,3 mm. Diámetro de la mina: 6,25 mm. **La caja.**

GIOTTO be-bè **E**

E

x3 SACAPUNTAS GRATIS

SCHOOL PACK



CÓD.				
79129	-	1		49,67€

TESTADO DERMATOLÓGICAMENTE



SUPERLÁPICES SCHOOL PACK BE-BÉ

Lápices de colores ideales para los más pequeños. Realizados con madera de cedro de California. Mina gigante de 0,7 mm. Colores llamativos. Extrasuaves, permiten extender con facilidad y rapidez el color. Cómodos de usar. Seguros, superlavables y fáciles de afilar. Capuchón de seguridad de plástico con un sistema antimordedura. Dermatológicamente testados. Altura del lápiz: 104 mm. Diámetro del lápiz: 10,3 mm. Diámetro de la mina: 6,25 mm. **La caja de 36 lápices de colores surtidos + 3 sacapuntas.**



LÁPICES DE CERA BLANDA



A



SACAPUNTAS
GRATIS
*24 COLORES

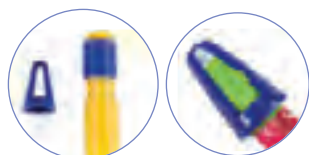

CÓD.	REF.	UNIDADES/CAJA		
36167	BD01	12 COLORES	- 1	2,94€
36169	BD03	24 COLORES + SACAPUNTAS + PORTACERAS	- 1	6,54€



LÁPICES DE CERA BLANDA

Lápices de cera blanda con colores intensos y cubrientes. De trazo suave, permiten mezclar los colores con facilidad. Pueden usarse en seco o húmedos. Con forma hexagonal para una fácil sujeción. Con papel antimanchas alrededor de la cera. Indicados para papel, cartón o lienzo. Ideales para uso escolar. Altura de la cera: 75 mm. Diámetro de la cera: 12 mm. **La caja.**

ALPINO

B



CÓD.			
43261	- 1		4,25€

LÁPICES DE CERA SEMIBLANDA DACS TRIX

Ceras semiblandas triangulares perfectas para iniciarse en el dibujo. Su forma triangular facilita el correcto agarre de la cera. Altura de la cera: 89 mm. Diámetro de la cera: 11 mm. **La caja de 12 lápices.**

ALPINO

C



CÓD.	UNIDADES/CAJA		
25705	12 LÁPICES	1 6	3,49€
25707	24 LÁPICES	1 6	6,99€

LÁPICES DE CERA SEMIBLANDA DACSCOLOR

Lápices de cera suaves y deslizantes. Colores intensos. Barritas resistentes (ceras semiblandas). No manchan. Se pueden mezclar. Altura de la cera: 80 mm. Diámetro de la cera: 12 mm. **La caja.**





A



CÓD.	UNIDADES/CAJA			
04395	12 LÁPICES	-	1	3,47€
04396	24 LÁPICES	1	5	6,93€

LÁPICES DE CERA BLANDA

Colores vivos y cubrientes. No dejan partículas. Extraordinariamente cremosas. Trazo muy suave. Los colores se pueden mezclar. Altura de la cera: 53 mm. Diámetro de la cera: 10 mm. **La caja.**



B



CÓD.			
75447	-	1	67,74€

LÁPICES DE CERA BLANDA

Colores intensos y cubrientes. No dejan partículas. Cremosas y de trazo suave. Los colores se pueden mezclar. Formato escolar, ideal para tenerlos ordenados en clase. Altura de la cera: 53 mm. Diámetro de la cera: 10 mm. 24 lápices por 12 colores surtidos. **La caja de 288 lápices.**



C



CAJA DE COLORES SURTIDOS

CÓD.	UNIDADES/CAJA			
04483	6 LÁPICES	-	1	1,64€
04477	10 LÁPICES	-	1	2,79€
04479	15 LÁPICES	-	1	4,20€
04480	24 LÁPICES	-	1	6,36€
04481	30 LÁPICES	-	1	7,89€
04482	50 LÁPICES	-	1	17,05€

LÁPICES DE CERA BLANDA

Se distinguen por su suavidad y resistencia a la luz. Los colores se mezclan con facilidad permitiendo su utilización sobre todo tipo de superficies porosas. Altura de la cera: 60 mm. Diámetro de la cera: 10 mm. **La caja.**

CAJA DE 12 UNIDADES MONOCOLOR

CÓD.	COLOR			
22269	● AMARILLO CLARO	-	1	2,94€
22267	● AMARILLO LIMÓN	-	1	2,94€
22271	● AZUL CELESTE	-	1	2,94€
78761	● AZUL COBALTO	-	1	2,94€
22255	● AZUL TURQUESA	-	1	2,94€
22256	● AZUL ULTRAMAR	-	1	2,94€
22245	○ BLANCO	-	1	2,94€
22250	● CARMÍN	-	1	2,94€
73633	● CELESTE CLARO	-	1	2,94€
78768	● GRIS	-	1	2,94€
22270	● NARANJA	-	1	2,94€
22264	● NEGRO	-	1	2,94€
22262	● OCRE	-	1	2,94€
73634	● OCRE MADERA	-	1	2,94€
25838	● PARDO	-	1	2,94€
22249	● ROJO ESCARLATA	-	1	2,94€
78767	● TIERRA SOMBRA TOSTADO	-	1	2,94€
22259	● VERDE AMARILLENTO	-	1	2,94€
78764	● VERDE AMARILLO CLARO	-	1	2,94€
22260	● VERDE TURQUESA	-	1	2,94€
22261	● VERDE ESMERALDA	-	1	2,94€
22258	● VERDE NATURAL	-	1	2,94€
78762	● VERDE PRIMAVERA	-	1	2,94€



D



CÓD.			
59108	-	1	48,68€

LÁPICES DE CERA BLANDA

Se distinguen por su suavidad y resistencia a la luz. Los colores se mezclan con facilidad permitiendo su utilización sobre todo tipo de superficies porosas. Resistentes al agua. 16 colores y 12 ceras por color. Formato ideal para el colegio. Altura de la cera: 60 mm. Diámetro de la cera: 10 mm. **La caja de 192 lápices.**



E



CÓD.			
154992	-	1	2,94€

LÁPICES DE CERA BLANDA FLÚO Y PASTEL

Se distinguen por su suavidad y resistencia a la luz. Los colores se mezclan con facilidad permitiendo su utilización sobre todo tipo de superficies porosas. Colores flúo y pastel. Altura de la cera: 60 mm. Diámetro de la cera: 10 mm. **La caja de 10 lápices.**



LÁPICES DE CERA



A



CÓD.	REF.	UNIDADES			
06149	BD25	12 LÁPICES	-	1	3,06€
06150	BD26	24 LÁPICES	-	1	5,99€

LÁPICES DE CERA TRIANGULARES

Lápices de cera triangulares, resistentes. Los colores se pueden mezclar entre sí. No se rompen. Se pueden borrar y sacar punta. No ensucian. Permiten un trazo suave y homogéneo. Se deslizan muy bien sobre el papel, cartón, madera, etc. Indicados para uso escolar. Gran variedad de colores. Altura del lápiz: 115 mm. Diámetro: 7 mm. **La caja.**

ALPINO B



CÓD.	UNIDADES/CAJA			
77541	12 LÁPICES	-	1	2,72€
77542	24 LÁPICES	-	1	5,13€

LÁPICES DE CERA PLASTIALPINO

Ceras plásticas resistentes. Indicadas para uso escolar. Colores muy vivos que se pueden mezclar. Fáciles de borrar y sacar punta. No manchan las manos ni la ropa. Altura de la cera: 115 mm. Diámetro de la cera: 7 mm. **La caja.**



GIOTTO C

C

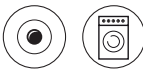

CÓD.			
59886	-	1	3,17€

LÁPICES DE CERA

Pastel de cera en colores vivos. Lavables en la mayor parte de tejidos y superficies no porosas. Medidas de la cera: Ø 8,5 x 90 mm. **La caja de 12 lápices.**



GIOTTO D

D



CÓD.			
59887	-	1	5,81€

LÁPICES DE CERA MAXI

Pastel de cera en colores vivos. Lavables en la mayor parte de tejidos y superficies no porosas. Tamaño maxi. Medidas de la cera: Ø 11,5 x 100 mm. **La caja de 12 lápices.**



GIOTTO be-bé

E



TESTADO DERMATOLÓGICAMENTE



CÓD.			
36358	-	1	8,01€

LÁPICES DE CERAS SUPER BE-BÉ

Ceras de la línea especial Giotto Bebé idóneo para niños de 0 a 3 años. Ceras extrasuaves y muy resistentes a las caídas. Medidas de la cera: Ø 7 mm. **La caja de 10 lápices + sacapuntas de regalo.**



JOVI F

F



CÓD.	UNIDADES/CAJA			
09613	12 LÁPICES	-	1	3,55€
25938	16 LÁPICES*	-	1	4,82€
10444	24 LÁPICES	-	1	7,72€

*Bote con sacapuntas incluido.

LÁPICES DE CERA JOVICOLOR

Aptos para todas las edades. No manchan, no huelen y no se rompen si se caen. Resbalan muy bien sobre el papel. Son muy agradables de rallar y sacarles punta. Medidas: Ø 10 mm. **La caja.**



UNIDAD MÍNIMA DE VENTA



PERMITE APERTURA DE ENVASE



MEDIDAS: ANCHO X ALTO X PROFUNDIDAD



JOVI

A



cód.
70035 - 1 55,64€

LÁPICES DE CERA PLASTICOLOR

Ceras plásticas resistentes, que no manchan ni se rompen. Permiten un trazo suave y homogéneo. Se deslizan muy bien sobre el papel, cartón, madera, tela, etc. 25 lápices por 12 colores. **La caja de 300 lápices.**

JOVI



B



cód.
25470 - 1 66,46€

LÁPICES DE CERA JOVICOLOR

Pequeñas y gruesas, estas ceras son aptas para todas las edades. No manchan, no huelen y no se rompen si se caen. Resbalan muy bien sobre el papel. Son muy agradables de rayar y sacarles punta. Colores luminosos. 25 lápices por 12 colores. **La caja de 300 lápices.**

JOVI



C



cód.
91636 - 1 66,46€

LÁPICES DE CERA TRIWAX

Ceras triangulares de colores vivos y luminosos. Su diseño ergonómico permite que se adapten perfectamente a la mano del niño y facilitan la prescritura. No manchan. Ideales para uso escolar. 25 lápices por 12 colores. Medidas de la cera: Ø 12 mm x 82 mm. **La caja de 300 lápices.**

JOVI

D



cód. UNIDADES/CAJA
35606 12 LÁPICES - 1 3,90€
35607 24 LÁPICES - 1 9,05€

LÁPICES DE CERA TRIANGULARES TRIWAX

Ceras triangulares que no manchan y no se rompen. Permiten un trazo suave y homogéneo. Se deslizan muy bien sobre el papel, cartón, madera, tela, etc. **La caja.**

JOVI

E



cód. UNIDADES/CAJA
04387 12 LÁPICES 1 5 2,61€
04388 24 LÁPICES - 1 5,02€

LÁPICES DE CERA LARGE EASY GRIP

Lápices con forma hexagonal que se adapta perfectamente a los dedos del niño. Puede pintar sobre cualquier superficie de papel o cartulina. De muy larga duración. No manchan. **La caja.**



PLASTIDECOR

F



cód. UNIDADES/CAJA
11904 12 LÁPICES - 1 3,96€
11905 18 LÁPICES - 1 5,59€
13267 24 LÁPICES - 1 7,18€
57071 36 LÁPICES - 1 11,38€

LÁPICES DE CERA PLASTIDECOR

Los colores se pueden mezclar entre sí. No se rompen. Se pueden borrar. Indicados para uso escolar. Se les puede sacar punta. No ensucian. **La caja.**



LÁPICES DE CERA

PLASTIDECOR



A

CÓD.	COLOR			
27604	● AMARILLO	-	1	6,27€
27611	● AZUL	-	1	6,27€
27610	● AZUL CLARO	-	1	6,27€
27603	● CARNE	-	1	6,27€
27596	● MARRÓN	-	1	6,27€
27601	● NARANJA	-	1	6,27€
27616	● NEGRO	-	1	6,27€
27598	● ROJO	-	1	6,27€
27600	● ROSA	-	1	6,27€
27609	● VERDE OSCURO	-	1	6,27€



LÁPICES DE CERA MONOCOLOR

Barrita de plástico limpia y resistente. Se puede borrar y afilar como un lápiz. Indicado para uso escolar. Gran variedad de colores. **La caja de 25 lápices.**

PLASTIDECOR

B



SCHOOL
PACK



CÓD.			
59548	-	1	72,09€

LÁPICES DE CERA

Barrita plástica limpia y resistente. Buena capacidad cubriente. Se puede borrar y afilar como un lápiz. No ensucia. Recomendado para niños mayores de 2 años. Caja de gran formato ideal para uso escolar. 22 lápices x 16 colores. **La caja de 352 de lápices.**

PLASTIDECOR

C



CÓD.			
27269	-	12	5,34€

LÁPICES DE CERA PEQUES

Caja de 12 lápices triangulares, lo que facilita el aprendizaje de la escritura a los preescolares. Son más blandas, no necesitan apretarse para escribir, no ensucian y son lavables en la mayoría de los tejidos. **La caja de 12 lápices.**



D



CÓD.			
59671	-	1	12,49€

LÁPICES DE CERA JUMBO MAXIDACS

Ceras de tamaño gigante indicadas para los más pequeños. Colores vivos y cubrientes, son ideales para pintar en casa o en el colegio. De gran duración gracias a su tamaño. Con etiqueta alrededor para que los niños no se manchen. Altura de la cera: 120 mm. Diámetro de la cera: 14 mm. **La caja de 15 lápices.**



E

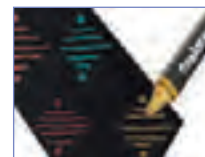

CÓD.			
162751	-	1	4,31€

LÁPICES DE CERA COLORES METALIZADOS

Lápices de cera triangulares. Colores metálicos. Cuerpo triangular maxi. 8 colores surtidos. **La caja de 8 lápices.**



F



CÓD.	UNIDADES/CAJA		
52370	12 LÁPICES	-	1 3,96€
52371	24 LÁPICES	-	1 7,93€

LÁPICES DE CERA ACUARELABLES

Ceras acuarelables de alta calidad en caja de cartón. Pueden usarse en seco o solubles al agua, ya que permite ambas combinaciones. **La caja.**





A



CÓD.	REF.	UNIDADES/CAJA		
52209	RT12	12 ROTULADORES	- 1	2,15€
52210	RT07	24 ROTULADORES	- 1	4,00€

ROTULADOR SLIM

Rotulador con punta supersuave de 2,5 mm de diámetro. Trazo de 1-2 mm. Tinta a base de agua y colorantes alimentarios inocuos y superlavables. Punta bloqueada, tapa ventilada y testado dermatológicamente. Sin gluten. **La caja.**



B

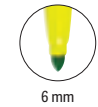

CÓD.	REF.	UNIDADES/CAJA		
52211	RT08	12 ROTULADORES	- 1	4,64€
52212	RT09	24 ROTULADORES	- 1	9,68€

ROTULADOR JUMBO

Rotulador con cuerpo octogonal maxipunta de 6 mm de diámetro. Tinta a base de agua y colorantes alimentarios inocuos y superlavables. Punta bloqueada, tapa ventilada y testado dermatológicamente. Sin gluten. **El estuche o la caja.**



C

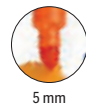

CÓD.	REF.			
52213	RT10	- 1		3,54€

ROTULADOR DÚO

Rotulador con dos tipos de punta. La punta más gruesa es de 5 mm de diámetro y la más fina de 2,5 mm. Superlavable, punta de fibra. **La caja de 12 rotuladores.**



D

CÓD.			
79103	- 1		7,66€

ROTULADOR BIC KIDS COULEUR

Tinta a base de agua de larga duración. Tinta ultralavable, se elimina de las manos y tejidos. Punta bloqueada media de 2,8 mm ultra resistente. **La caja de 12 rotuladores.**



E



CÓD.	UNIDADES/CAJA		
28838	12 ROTULADORES	- 1	2,18€
28839	24 ROTULADORES	- 1	4,61€
59891	36 ROTULADORES	- 1	7,77€

ROTULADOR TURBO COLOR

Punta muy resistente de 2,8 mm de diámetro bloqueada que no se hunde. Larga duración. Tinta lavable en la piel y en los tejidos a 40° en ciclo normal de lavado. No recomendado para menores de 3 años. **La caja.**



F



CÓD.			
78296	- 1		32,19€

ROTULADOR TURBO COLOR

Rotulador con tinta segura a base de agua. De muy larga duración y lavable. Completo y seguro gracias a su tapón de seguridad. Punta superresistente de 2,8 mm. Punta bloqueada que no se hunde. Capuchón ventilado. 12 colores x 12 rotuladores. **El pack de 144 rotuladores.**



ROTULADORES ESCOLARES

GIOTTO

A



CÓD.	UNIDADES/CAJA			
28840	6 ROTULADORES	1	10	2,87€
28841	12 ROTULADORES	1	5	4,64€
28842	24 ROTULADORES	-	1	9,74€

ROTULADOR TURBO MAXI

Rotulador escolar de punta gruesa de 5 mm que no se hunde. Nueva tinta superlavable de manos y tejidos a 40° en ciclo normal de lavado. Capuchón de seguridad ventilado antiahogó. **La caja.**



GIOTTO

B



CÓD.			
170971	-	1	5,35€

ROTULADOR TURBO MAXI FLUO

Rotulador completo y con tapón de seguridad. Punta resistente de Ø 5 mm. Capuchón ventilado y punta bloqueada que no se hunde. Tintas con base de agua, de muy larga duración y superlavables de la piel con agua y jabón. Se eliminan muy fácilmente de la ropa utilizando un ciclo normal de lavado a máquina de 40°. Tintas fluorescentes. Colores surtidos. **La caja de 8 rotuladores.**



GIOTTO

C



CÓD.			
78297	-	1	46,99€

ROTULADOR TURBO MAXI

Rotulador con tinta segura a base de agua. De muy larga duración y lavable. Completo y seguro gracias a su tapón de seguridad. Punta superresistente de 5 mm. Punta bloqueada que no se hunde. Capuchón ventilado. 9 rotuladores x 12 colores. **El pack de 108 rotuladores.**



GIOTTO

D



CÓD.			
59117	-	1	19,42€

ROTULADOR TURBO COLOR

Rotulador con tinta segura a base de agua. Lavable en la piel con agua y jabón. Punta bloqueada que no se hunde. Capuchón ventilado. Punta de 2,8 mm. (12 colores x 8 unidades). **El bote de 96 rotuladores.**



CARIOCA

E



CÓD.			
151839	-	1	5,21€

ROTULADOR BABY

Rotulador con punta redondeada y bloqueada para garantizar la máxima seguridad de los niños. Tinta superlavable. Punta gruesa para colorear y diseñar sin esfuerzo. No tóxico, se quita fácilmente de la piel y de la mayoría de los tejidos con agua y sin jabón. Producto dermatológicamente testado, con tinta segura a base de agua y colorantes de uso alimentario. Gluten free. Tapa ventilada antiafisia. Perfecto para niños a partir de 2 años. Colores surtidos. **La caja de 12 rotuladores.**



CARIOCA

F



CÓD.	UNIDADES/CAJA			
13329	6 ROTULADORES	-	1	1,03€
13257	12 ROTULADORES	-	1	1,93€
13258	24 ROTULADORES	-	1	3,85€
N 154717	96 ROTULADORES	-	1	30,45€

ROTULADOR JOY

Rotuladores con punta supersuave de 2,8 mm de diámetro. Tinta a base de agua y colorantes alimentarios inocuos y superlavables. Punta bloqueada, tapa ventilada y testado dermatológicamente. Sin gluten. **La caja.**





A



CÓD.	UNIDADES/CAJA		
07535	12 ROTULADORES	- 1	4,53€
97418	24 ROTULADORES	- 1	9,36€

ROTULADOR MAXI JUMBO

Rotuladores con cuerpo octogonal maxipunta de 6 mm de diámetro. Tinta a base de agua y colorantes alimentarios inocuos y superlavables. Punta bloqueada, tapa ventilada y testado dermatológicamente. Sin gluten. **La caja.**



B



CÓD.	UNIDADES/CAJA		
35741	12 ROTULADORES	- 1	4,09€
35742	24 ROTULADORES	- 1	8,01€

ROTULADOR BIRELLO DÚO

Rotuladores escolares con dos tipos de punta. La punta más gruesa es de 4,7 mm de diámetro y la más fina de 2,6 mm. Superlavable, punta de fibra. **La caja.**



C



CÓD.	COLOR		
07253	● AZUL	1 50	0,14€
07256	● ROJO	1 50	0,14€
07257	● VERDE	1 50	0,14€

ROTULADOR JOY

Rotuladores con punta supersuave de 2,8 mm de diámetro. Tinta a base de agua y colorantes alimentarios inocuos y superlavables. Punta bloqueada, tapa ventilada y testado dermatológicamente. Sin gluten. **El rotulador.**



D



CÓD.	REF.		
163932	RT19	- 1	5,59€

ROTULADORES CON PURPURINA

Caja de 6 rotuladores glitter efecto purpurina metalizado, con punta redonda y biselada. Ideal para colorear y marcar, decorar carteles, álbumes de fotos, etiquetas de regalo, tarjetas de felicitación, diarios o scrapbooking. Colores intensos con reflejos brillantes y múltiples proyectos creativos, diversión creativa de pintura, dibujo y manualidades. Colores surtidos. **La caja de 6 rotuladores.**



E



CÓD.			
79135	- 1	6,16€	

ROTULADOR TURBO GLITTER

Rotulador de punta de fibra práctico, divertido y original. Para decorar felicitaciones o personalizar con originalidad. Tinta especial con purpurina. Lavable. Capuchón antiaho y punta bloqueada que no se hunde de 2,8 mm. **La caja de 8 rotuladores.**



F



CÓD.			
162750	- 1	4,83€	

ROTULADOR METALLIC PUNTA FINA

Rotulador con punta fina de 2,8 mm. Colores metálicos. Ideal sobre superficies oscuras como el negro. 8 colores surtidos. **La caja de 8 rotuladores.**



CARIOCCA®

MADE IN ITALY

SUPER LAVABLE



¡NOVEDAD!

¡Aún más lavable!

RENOVADA EN TODA LA GAMA DE ROTULADORES



Descubre la nueva tinta súper lavable de nuestra gama de rotuladores: colores brillantes súper fáciles de quitar de la piel y de los tejidos de nuestros pequeños artistas, para una creatividad sin preocupaciones

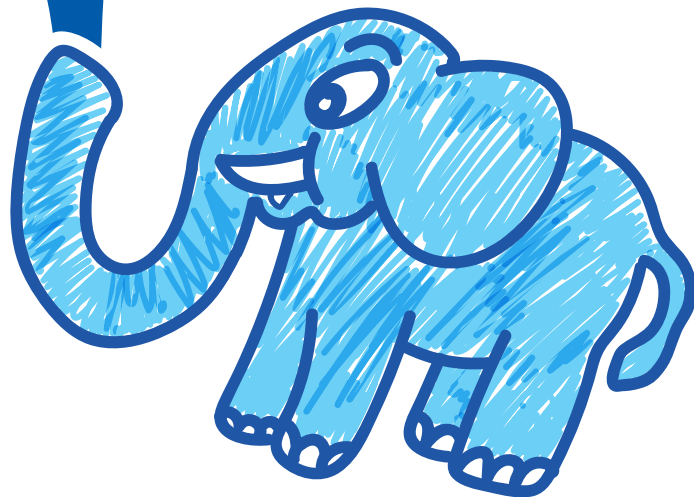



A

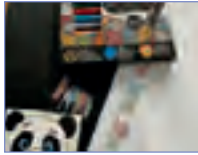

cód.
162749 - 1 4,59€

ROTULADOR METALLIC PUNTA MAXI

Rotulador metálico punta maxi de 6 mm en colores metálicos. Ideales para superficies oscuras. Colores permanentes en las superficies porosas y no permanente en superficies lisas. Perfectos para personalizar objetos como gafas y botellas. Tinta a base de agua y punta bloqueada. 6 colores surtidos. **La caja de 6 rotuladores.**



B



cód.
152072 - 1 11,14€

ROTULADOR METALLIC

Rotuladores de punta redonda. Tinta pigmentada base de agua. Idóneo para escribir sobre papel y cartulinas. Se elimina fácilmente de espejos y cristales con un paño húmedo. Ancho de línea 1-2 mm. Blíster con 6 marcadores metálicos. Colores: oro, plata, rojo, azul, verde y violeta + 1 rotulador calibrado Pigment Liner 308 C2-9. **El blíster.**



C



SIN GLUTEN



cód.	COLOR			
98056	● AZUL	-	1	11,76€
98055	● NEGRO	-	1	11,76€
98057	● ROJO	-	1	11,76€
97989	● VERDE	-	1	11,76€

ROTULADOR JUMBO MONOCOLOR

Rotuladores con cuerpo octogonal maxipunta de 6 mm de diámetro. Las dimensiones del cuerpo permiten una fácil y correcta sujeción. El flujo de la tinta permite cubrir fácilmente grandes superficies. Tinta no tóxica y superlavable. Punta gruesa. **Caja de 30 rotuladores.**



D

CAJA METÁLICA



cód.
79736 - 1 31,75€

ROTULADOR COLOR KIT

El kit se compone de una caja metálica decorada con originales motivos. Incluye 40 rotuladores punta maxi y 60 rotuladores punta fina con tinta superlavable y 1 álbum para colorear. **El kit.**



E



cód.	UNIDADES/CAJA			
18595	12 ROTULADORES	-	1	3,11€
18596	24 ROTULADORES	-	1	6,18€

ROTULADOR SLIM

Rotulador con punta de 2,8 mm fuerte y resistente. Tinta hecha a base de colorantes alimentarios y es antisecante (96 h.). Tapón de seguridad con capuchón ventilado con un grip triangular ergonómico. **La caja.**



F



cód.
26853 1 5 4,89€

ROTULADOR MAXI

Rotulador con punta de 13 mm fuerte y resistente. Tinta hecha a base de colorantes alimentarios y es antisecante (96 h.). Tapón de seguridad con capuchón ventilado. **La caja de 12 rotuladores.**



G



cód.
38919 - 1 19,45€

ROTULADOR MAXI

Tinta lavable, con punta de 13 mm. 4 rotuladores x 12 colores. **El bote de 48 rotuladores surtidos.**



ROTULADORES ESCOLARES



A



CÓD.	UNIDADES/CAJA			
79638	12 ROTULADORES	-	1	4,41€
79639	18 ROTULADORES	-	1	6,62€

ROTULADOR POWER

Rotulador de punta de fibra de rica aplicación de color. Resistencia extrema al secado sin tapón: más de 5 semanas. Tinta lavable, tapón ventilado y punta amortiguada resistente. Punta robusta. Trazo: 2 mm. **La caja.**



B



CÓD.	UNIDADES/CAJA			
28515	12 ROTULADORES	-	1	3,73€
28518	18 ROTULADORES	-	1	5,57€

ROTULADOR TRÍO A-Z

Rotulador con tinta superlavable y zona de agarre triangular. Diseñado para dibujar y etapa de iniciación a la escritura. Tapón ventilado. Punta media reforzada de 1 mm resistente a presión. Trazo: 0,7 mm. **La caja.**



C



CÓD.				
167472	-	1		78,38€

MALETÍN ARTY

Maletín de cartón con 5 marcadores BOSS Original Pastel, 9 lápices de color multitallento Woody 3 en 1, 12 lápices de color Aquacolor, 12 rotuladores Premium Pen 68 y 12 rotuladores punta fina point 88. **El maletín de 29 rotuladores + 21 lápices.**



D



CÓD.	UNIDADES/CAJA			
33943	10 ROTULADORES	-	1	5,82€
33944	20 ROTULADORES	-	1	11,24€

ROTULADOR SLIM NORIS® 326

Rotulador con punta resistente a la presión, lavable en la mayoría de tejidos. Consigue un ancho de línea de 1 mm aprox. Con tinta antisecado. **La caja.**



E



CÓD.				
152333	-	1		56,11€

ROTULADOR NORIS 326 SCHOOL PACK

Rotulador punta de fibra con nuevo cuerpo hexagonal. School pack de 100 unidades. 10 rotuladores por color. Fabricado en un 97% de plástico reciclado (cuerpo, capuchón y embellecedor) según ISO 14021.

La caja de 100 rotuladores.





A



cód.
52787 - 1 5,96€

ROTULADOR DOBLE PUNTA NORIS® 320

Rotulador de punta de fibra con dos puntas: fina (1 mm) y gruesa (3 mm), resistentes a la presión. Tinta a base de agua. **El blister de 12 rotuladores.**



B



cód. UNIDADES/CAJA
49500 6 ROTULADORES - 1 4,52€
49501 12 ROTULADORES - 1 8,59€

ROTULADOR JUMBO NORIS® 340

Rotulador tamaño jumbo con punta resistente a la presión, lavable en la mayoría de tejidos. Punta de 3 mm. Consigue un ancho de línea de 1,6 mm aprox. Con tinta antisecado. Colores surtidos. **El blister.**



C



cód.
152334 - 1 103,31€



ROTULADOR NORIS® 340

Rotulador escolar con punta de fibra tamaño jumbo. Tinta base de agua fácilmente lavable en la mayoría de tejidos. Tinta con colorantes alimenticios. Capuchón ventilado. Punta redonda gruesa resistente a la presión. Ancho de línea 3 mm. Colores surtidos. **La caja de 144 rotuladores.**



D



cód.
150283 - 1 3,55€

ROTULADOR TINTA MÁGICA COLOR CHANGE

Rotuladores con tinta mágica que cambia de color. Utilizando el rotulador *Magink*, incluido en el pack, se pueden conseguir dos colores. Punta maxi de 6 mm de diámetro, bloqueada y con capuchón ventilado. Colores surtidos. **La caja de 10 rotuladores.**



E



cód.
168053 - 1 9,95€

ROTULADOR TINTA MÁGICA COLOR CHANGE

Rotuladores con tinta mágica que cambia de color. Utilizando el rotulador *Magink*, incluido en el pack, se pueden conseguir dos colores. Punta maxi de 6 mm de diámetro, bloqueada y con capuchón ventilado. Colores surtidos. **La caja de 30 rotuladores.**



F

CON AROMA A FRUTA



cód.
154714 - 1 5,71€

ROTULADOR PERFUME

Rotuladores con tinta perfumada, lavable, libre de sustancias alergénicas. Los aromas han sido seleccionados rigurosamente para evocar las esencias naturales. Tinta perfumada lavable con notas de: naranja, manzana, regaliz, chocolate, melocotón, fresa, plátano, menta, anís, uva, lavanda o vainilla. Punta media cónica y bloqueada que permite un doble trazo. Colores surtidos. **La caja de 12 rotuladores.**



G



cód.
168051 - 1 19,04€

ROTULADOR PERFUME

Set de 30 rotuladores perfumados con colores surtidos y pegatinas para colorear. Contiene: 12 rotuladores perfume con punta cónica para un doble trazo de escritura, 8 rotuladores perfume *stamps* con doble punta (una máx cónica y la otra con sellitos y olores), 10 rotuladores perfume maxi con punta cónica para un doble trazo de escritura. La tinta es lavable y los aromas usados han sido seleccionados rigurosamente para evocar las esencias naturales. **La caja.**



ROTULADORES ESCOLARES

CARIOCA

A



CÓD.	UNIDADES/CAJA			
170785	12 ROTULADORES	-	1	6,93€
170786	30 ROTULADORES	-	1	19,31€

ROTULADOR PRISMA

Rotulador con punta de fibra de calidad superior. Trazo doble de grano fino. Tinta superintensa y resistente a la luz. Colores surtidos. **La caja.**

ALPINO

B



CÓD.	UNIDADES/CAJA			
36314	12 ROTULADORES	-	1	2,07€
78311	24 ROTULADORES	1	6	4,14€

ROTULADOR STANDARD

Estuche de rotuladores de colores escolares de punta fina 3 mm. Lavables y de colores brillantes. Los rotuladores de colores son ideales para desarrollar la creatividad tanto en los niños como en adultos, son ideales como producto escolar por sus vivos colores y también en adultos para hacer manualidades o pintar mandalas. **La caja.**

ALPINO

C



CÓD.	UNIDADES/CAJA			
36317	12 ROTULADORES	-	1	4,26€
36318	24 ROTULADORES	-	1	8,54€

ROTULADOR MAXI

Rotuladores escolares gruesos con punta de 6 mm. Superlavables, resistentes, duraderos y de colores brillantes. Son ideales para iniciar a los niños en la técnica de pintado con rotulador. Están especialmente diseñados para uso escolar ya que permiten un pintado fácil desde cualquier ángulo aportando unos colores vivos que animan al niño a seguir con sus creaciones. **La caja.**

ALPINO

D



CÓD.	UNIDADES/CAJA			
36319	10 + 2 ROTULADORES	-	1	3,88€
36320	20 + 4 ROTULADORES	-	1	7,53€

ROTULADOR DOUBLE DOUBLE

Rotulador de doble punta. Tú eliges: punta gruesa (4,5 mm) o punta media (2,8 mm) con un mismo rotulador. Colores brillantes. Superlavable. **La caja.**





GIOTTO

A



CÓD.	UNIDADES/CAJA			
43749	6 ROTULADORES	-	1	6,30€
59896	12 ROTULADORES	-	1	11,72€

ROTULADOR DECOR TEXTILE

Rotuladores para tejidos con tinta permanente a base de agua. Especial punta de pincel. Para fijar mejor el color, pasar la plancha caliente sobre el dibujo. Irrompibles. No tóxicos. Capuchón ventilado. Punta de 4 mm. Resisten lavados de hasta 40°. **La caja.**

GIOTTO

B



CÓD.			
47455	-	1	8,24€

ROTULADOR MULTISUPERFICIE DECOR METAL

Tinta a base de agua. Resultados permanentes sobre materiales porosos y removibles con un trapo húmedo sobre superficies no porosas (vidrio). Alto poder cubriente para decorar todas las superficies: cerámica, madera, cristal, plástico, piedra, etc. Tinta a base de agua. Seguros y resistentes a la luz. Punta de 4 mm. **La caja de 5 rotuladores.**

GIOTTO

C



CÓD.	UNIDADES			
79514	6 ROTULADORES	-	1	7,51€
47453	12 ROTULADORES	-	1	14,43€

ROTULADOR MULTISUPERFICIE DECOR MATERIALS

Tinta a base de agua. Resultados permanentes sobre materiales porosos y removibles con un trapo húmedo sobre superficies no porosas. Alto poder cubriente para decorar todas las superficies: cerámica, madera, cristal, plástico, piedra, etc. Tinta a base de agua. Seguros y resistentes a la luz. Punta de 4 mm. **La caja.**

GIOTTO be-bè

D



CÓD.	UNIDADES			
79512	6 ROTULADORES	-	1	6,30€
36356	12 ROTULADORES	-	1	10,17€

ROTULADOR SUPER BE-BÈ

Rotuladores con tinta a base de agua. Superlavables de manos y tejidos. Testados dermatológicamente. Punta bloqueada que no se hunde. No tóxicos. Capuchón ventilado. Punta de 6 mm. **La caja.**



42 cm

E



30 cm

CÓD.			
159890	-	1	13,45€

LÁMINAS PARA COLOREAR

15 láminas para colorear con ilustraciones y fotografías reales. Perfecto para el entretenimiento de los niños o fiestas de cumpleaños. Sirve como mantel individual. Medidas: 42 x 30 cm. **El pack de 15 unidades surtidas.**





A

cód.
156553 - 1 25,93€

SET DE DIBUJO

Caja de cartón con asa para transportarlo fácilmente. Incluye 36 rotuladores Ocean de colores brillantes, 36 lápices de colores, 24 ceras para colorear, 1 rotulador brush, 1 lápiz, 1 goma y 1 sacapuntas. **El set.**



B

cód.
162754 - 1 17,73€

SET DE DIBUJO

Set de dibujo Metallic Pop Up Creator. El set incluye: 4 cartulinas negras prémium, 8 rotuladores metálicos de punta fina, 2 témperas sólidas Temperello en color dorado y plateado, 2 pegamentos glitter dorado y plateado y 1 tijera de 15 cm. **El set.**



GIOTTO

C



cód.
170973 - 1 26,42€

SET CREATIVO GIOTTO ART LAB MANGA

Colaboración con Sabrina Sala, ilustradora profesional y dibujante de Manga. Set que enseña a dibujar y colorear en el famoso estilo CHIBI, ofreciendo a los niños una experiencia creativa de calidad, desde el esbozo hasta el coloreado y el detalle. Contenidos adicionales mediante el QRCode impreso en el interior de la caja. Contiene: 10 x Giotto Turbo Soft Brush, 6 x Giotto Turbo Color Skin Tones, 1 x Giotto Stilnovo (color negro para el Lineart), 1 x Giotto Matital (para el Sketching), 1 x Giotto Decor Material (color blanco para los ojos y el detalle), 30 x hojas A4 CANSON Bloc Manga, 1 x Libro creativo y video tutorial. Medidas: 4,5 x 28 x 35 cm. **El set.**



**A**

CÓD. REF.

09922 RT16 - 1 7,08€

ROTULADOR CON PUNTA DE PINCEL

Rotulador con punta de pincel de fibra extrasuave. Ideal para manualidades, diseño y aficionados a la caligrafía. Tinta a base de agua sin disolventes. Colores surtidos. **El estuche de 12 rotuladores.**

**B**

CÓD.	COLOR			
165889	ALBARICOQUE	-	12	1,26€
165888	AMARILLO	-	12	1,26€
165881	AZUL CLARO	-	12	1,26€
165878	AZUL ULTRAMAR	-	12	1,26€
165896	GRIS	-	12	1,26€
165883	NARANJA	-	12	1,26€
165897	NARANJA OSCURO	-	12	1,26€
165877	NEGRO	-	12	1,26€
165882	MAGENTA	-	12	1,26€
165879	MARRÓN	-	12	1,26€
165895	MARRÓN OSCURO	-	12	1,26€
165898	OCRE	-	12	1,26€
165885	PÚRPURA	-	12	1,26€
165886	ROJO	-	12	1,26€
165894	ROJO OSCURO	-	12	1,26€
165884	ROSA	-	12	1,26€
165892	TURQUESA	-	12	1,26€
165880	VERDE	-	12	1,26€
165887	VERDE CLARO	-	12	1,26€
165893	VERDE OSCURO	-	12	1,26€
165901	12 ROTULADORES	-	1	15,11€
165902	24 ROTULADORES	-	1	30,23€
N 171663	48 ROTULADORES*	-	1	75,04€

* Con pincel mezclador.



ROTULADOR SUPREME BRUSH FINE LINE

Rotulador con punta de fibra extrafina tipo pincel brush que permite hacer un trazo fino o medio, según presión aplicada sobre el rotulador. Ideal para diseñar, ilustrar colorear. Tinta de pigmento que no mancha. Capuchón del color de la tinta. **El rotulador o estuche.**

**C**

CODIGO	COLOR			
152115	AMARILLO	1	12	1,50€
152116	AZUL	1	12	1,50€
152117	CELESTE	1	12	1,50€
152118	MARRÓN	1	12	1,50€
152119	MAGENTA	1	12	1,50€
152120	MELOCOTÓN	1	12	1,50€
152121	NARANJA	1	12	1,50€
152122	NEGRO	1	12	1,50€
152123	ROJO	1	12	1,50€
152124	ROSA	1	12	1,50€
152125	VERDE	1	12	1,50€
152126	VERDE-AMARILLO	1	12	1,50€



ROTULADOR SUPREME BRUSH

Rotulador con punta de fibra tipo pincel que permite hacer un trazo variable. Ideal para lettering. Tinta a base de agua. Capuchón del color de la tinta. **El rotulador.**



ALPINO

A



CÓD.
 155946 - 1 12,92€

ROTULADOR DUAL ARTIST EXPERIENCE

Rotulador de forma triangular, ergonómica y de cómodo agarre. Doble punta en el mismo marcador, permite dibujos más completos con un mismo rotulador: punta fine liner de 0,7 mm, perfecta para dibujar y perfilar. Punta pincel de 2,9 mm, ideal para lettering y colorear dibujos.

El estuche de 24 rotuladores.

ALPINO

B



CÓD.
 153638 - 1 23,55€

ROTULADOR COLOR EXPERIENCE LETTERING

Set ideal para Lettering (caligrafía y bocetos), dibujar y perfilar. Rotuladores con forma triangular ergonómica y punta resistente. Incluye 1 rotulador superpincel, 1 rotulador con punta fina, 1 rotulador con doble punta (gruesa y fina), 1 lápiz, 1 goma, 24 rotuladores pincel y 1 rotulador de punta fina para detalles. El set.



C



CÓD.
 77920 - 1 13,91€

ROTULADOR BIC KIDS VISAQUARELLE™

Rotulador con punta de pincel extraflexible. Tinta ultralavable, se elimina con facilidad. Tinta antisecado. Colores vivos. Capuchón transparente. A partir de 5 años. La caja de 10 rotuladores.



D



CÓD.
 155853 - 1 20,61€

ROTULADOR ACUARELABLE PEN 68 BRUSH

El Pen 68 Brush permite modificar el ancho de trazo. Tinta base agua que permite conseguir efecto mezcla y acuarela. Ideal para Lettering y DIY. La caja de 12 rotuladores.



E



CÓD.	COLOR	UNIDADES			
150914	● NEGRO	UNITARIO	1	10	3,04€
51950	SURTIDOS	12 ROTULADORES	-	1	30,21€
51951	SURTIDOS	24 ROTULADORES	-	1	60,42€
150263	SURTIDOS	36 ROTULADORES	-	1	90,65€

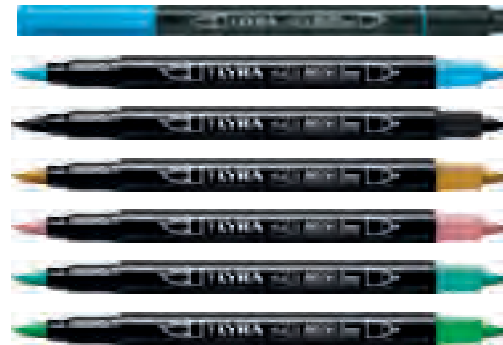

ROTULADOR AQUABRUSH DUO

Rotulador con punta de pincel para artistas, diseñadores y también aficionados de todas las edades. Punta de fibra resistente. Por el otro lado hay una punta fina de 1 mm, que permite realizar líneas muy precisas. Tinta a base de agua, sin disolventes. El rotulador o el estuche.



F



CÓD.	COLOR			
159887	GRISES	-	1	17,61€
159885	PASTEL	-	1	17,61€
159888	PRIMARIOS	-	1	17,61€
159886	SKIN	-	1	17,61€



ROTULADOR PINCEL DUO

Rotulador de dos puntas de excelente calidad. La punta fina puede utilizarse para dibujos de precisión, en el dibujo de siluetas o en la ejecución de contornos y detalles. Su segunda punta es amplia y flexible como un pincel. Permite una pincelada plana, muy blanda y, al mismo tiempo, limpia y segura. Las fibras de nailon proporcionan a la punta ancha una excelente elasticidad para pintar sobre superficies extensas, al tiempo que dan estabilidad a la punta fina para trazos más finos y una escritura precisa. El blíster de 6 rotuladores.



UNIDAD MÍNIMA DE VENTA



PERMITE APERTURA DE ENVASE



MEDIDAS: ANCHO X ALTO X PROFUNDIDAD





A



CÓD.	UNIDADES			
155782	12 ROTULADORES	-	1	11,21€
155457	36 ROTULADORES	-	1	29,07€

ROTULADOR LETTERING

Rotulador de pincel de doble punta para lettering y trazos de anchos variables. Perfecto para efectos maravillosos con facilidad de mezcla entre colores. También ideal para bullet journaling, ilustraciones, manga y coloreado. Colores surtidos. Trazo aproximado de la punta rotulador: 0,5 - 0,8 mm. Trazo aproximado de la punta pincel: 1,0 - 6,0 mm. **El blíster.**



B



CÓD.				
152068	-	1		34,78€

ROTULADOR DOBLE PUNTA 3200

Rotulador de doble punta de fibra. Punta resistente a la presión. Perfectos para esbozar, dibujar, ilustrar, escribir y colorear. Ancho de línea entre 3 mm y 0,5-0,8 mm. Estuche de plástico con 72 rotuladores. Colores surtidos. **El blíster de 72 rotuladores.**



C



CÓD.	COLOR			
155907	PASTEL	-	1	48,06€
155906	PRIMARIOS	-	1	48,06€

ROTULADOR ABT DUAL BRUSH

Rotulador doble punta pincel que permite crear diferentes anchos de trazo según la presión ejercida y punta fina superresistente para trazos de precisión y exactitud. Tinta con base de agua libre de ácidos e inodoro. Acuarelable: los colores pueden mezclarse entre sí creando llamativas transiciones de color. Perfecto para Hand Lettering, Stamping, Manga, Urban sketching, bocetos, acuarela... **La caja de 12 rotuladores.**



D



CÓD.				
155908	-	1		18,29€

SET LETTERING

Set para iniciarse en el mundo del hand lettering que incluye manual con instrucciones básicas. Productos incluidos: 2 rotuladores ABT Dual Brush con punta flexible ancha para letras grandes y punta fina para detalles. Colores: negro y gris. Lápiz de grafito de alta calidad MONO 100 a prueba de borradores. Grado de dureza 3H (muy duro). Rotulador de caligrafía Fudenosuke con punta fina de pincel para trazos firmes. Grado de dureza 1 (duro). Tinta color negro. Rotulador permanente MONO twin con doble punta: fina y ancha. Tinta color negro. Goma de borrar MONO XS para un borrado limpio y exacto. **El set.**





SETS DE LETTERING

LETTERING Y TÉCNICAS ARTÍSTICAS

Todo lo necesario para iniciarse en el arte de las letras bonitas. Incluye manual de instrucciones con recomendaciones y trucos para mezclar colores.

157159
ADVANCED

155908
BEGINNER

BLENDED LETTERING SETS

Todo el material necesario para crear degradados de color armoniosos.

Incluye librito con pautas, recursos y trucos de lettering y alfabeto de minúsculas y mayúsculas.



165778
COZY TIMES

165779
GOOD VIBES

ESPECIAL BELLAS ARTES



ESTUCHES ABT DUAL BRUSH

Rotuladores base agua doble punta pincel y fina. Ideales para lettering, watercoloring, bullet journal, dibujo de cómic/manga, stamping, bocetos,... ¡y mucho más!

En estuches de 6 y 12 colores.



165196
PRIMARIOS

165197
PASTEL

165198
CANDY

165199
VINTAGE

155906
PRIMARIOS

155907
PASTEL

ROTULADORES FUDENOSUKE

Ideales para caligrafía, los rotuladores tienen punta elástica y resistente que posibilita la variación de trazos, desde muy fino hasta ancho.



157205
SURTIDO

157206
NEÓN

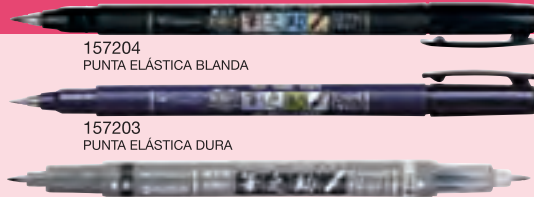

157204
PUNTA ELÁSTICA BLANDA

157203
PUNTA ELÁSTICA DURA

165202
2 PUNTAS BLANDAS

LÁPIZ BORRADOR MONO ZERO

Borrador de precisión para un borrado profesional y limpio. Ideal tanto para uso profesional como recreativo que requiera un borrado muy preciso sin dañar el papel.



BORRADO PROFESIONAL

CINTAS CORRECTORAS

Elige entre el original CT-YT4 y el ligero Mono Air 4. Diseño ergonómico. Corrección cómoda y precisa.



CORRECCIÓN

PEGAMENTO LÍQUIDO MONO AQUA

Adhesivo transparente y lavable para un pegado permanente en diversos materiales.

Dos puntas: punta fina para un pegado preciso y punta ancha para aplicación en superficies mayores.



MANUALIDADES

150145
10 uds.

CINTA ADHESIVA MAXI POWER

Cinta adhesiva permanente recargable.

Extraordinaria adherencia gracias a su cinta adhesiva de polietileno superresistente al desgarro.

Para pegar papel, cartulina, fotos, plásticos, vidrio y más, de forma limpia, precisa y sin arrugas.

Sin disolventes.



157148

157149
RECAMBIO





A

10X

5,6 g



cód. 79352 - 1 5,43€

BARRA MAQUILLAJE

Barras de maquillaje con pigmentos cosméticos y textura de aplicación agradable y suave. Alto poder cubriente. Resistencia térmica. Se elimina fácilmente. Colores que se pueden mezclar. 5,6 g. **La caja de 10 colores surtidos.**



B

6X

6 g



cód. 162747 - 1 10,49€

BARRA DE MAQUILLAJE STICK

Pinturas de cara en barra. Ideales para fiestas de niños y adultos. Colores metálicos mezclables entre ellos. Fácilmente lavables con agua. Colores surtidos. **La caja de 6 colores surtidos.**



ALPINO

C

5X

5 g



cód. 71824 - 1 8,59€

BARRA MAQUILLAJE FACE STICK

Barras de maquillaje cosmético con protector. Limpio y práctico gracias a un sistema retráctil giratorio. Para mantener las manos limpias en todo momento. No necesita base. Se lava con agua. Colores surtidos. 5 g. **El blister de 6 unidades.**



ALPINO

D

8X

10 g



cód. 71822 - 1 24,45€

MAQUILLAJE LÍQUIDO

Maquillaje líquido, tipo tattoo. De fácil aplicación con pincel. Permite dibujar pequeños detalles o maquillar grandes zonas. Una vez aplicado no mancha. Los colores se pueden mezclar. Contiene: 8 colores, pincel y folleto con ideas. Frascos de 10 g. **La caja de 8 frascos.**



TIZAS



A

NUEVA FÓRMULA MEJORADA



CÓD.	REF.	TIPO	UDS./CAJA			
77661	TZ09	BLANCA	10	-	1	0,93€
77659	TZ07	COLORES	10	-	1	1,44€
77660	TZ08	COLORES	100	-	1	10,13€



TIZA BLANCA Y COLOR ANTIPOLVO

Para pizarras. Tizas redondas antipolvo. No manchan. Trazado y escritura suave. Fáciles de borrar. Hipoalergénicas. **La caja.**

GIOTTO

B



CÓD.	TIPO	UDS./CAJA			
08070	BLANCA	10	-	1	1,26€
14822	BLANCA	100	-	1	8,25€
08072	COLORES	10	1	10	1,94€
31202	COLORES	100	-	1	12,94€



TIZA BLANCA Y COLOR ANTIPOLVO ROBERCOLOR

Para pizarras. Tizas redondas sin polvo. No manchan, gracias a su fórmula antipolvo. Están recomendadas para niños con problemas asmáticos. Sin gluten. **La caja.**



C



CÓD.	REF.	PRESENTACIÓN			
74356	TZ06	CAJA DE 6 TIZAS	-	1	3,28€
74355	TZ05	CUBILETE DE 20 TIZAS	-	1	10,13€

TIZA PARA SUELO

Tiza para suelo. Colores surtidos. Ideal para actividades creativas, juegos en el suelo, marcar zonas... No recomendadas para menores de 3 años. La caja de 6 trae 1 azul, 1 amarilla, 1 marrón, 1 roja, 1 rosa y 1 verde. El cubilete de 20 trae: 3 tizas amarillas, 3 tizas azules, 3 marrones, 3 naranjas, 4 rosas y 4 verdes. **La caja o el cubilete.**

LÁPICES PASTEL



D



CÓD.	UNIDADES/CAJA			
75343	12 LÁPICES	-	1	10,26€
75342	24 LÁPICES	-	1	20,51€

LÁPICES PASTEL

Pasteles blandos. Colores brillantes de intensos matices. Textura suave y sedosa. Se difuminan fácilmente con el dedo en tela, papel o pincel. El tamaño estándar es ideal para pintar grandes áreas. **La caja.**



E



CÓD.	UDS./CAJA			
73924	25 COLORES	-	1	6,52€
73925	50 COLORES	-	1	12,94€

PASTELES AL ÓLEO OIL PASTEL

Pasteles al óleo con colores brillantes, resistentes y de larga duración en el tiempo. **La caja.**



UNIDAD MÍNIMA DE VENTA



PERMITE APERTURA DE ENVASE



MEDIDAS: ANCHO X ALTO X PROFUNDIDAD





A



Sin recuadro



CÓD.	REF.	TAMAÑO			
32008	DE03	4º (155 x 215 mm)	1	5	1,77€
32009	DE01	Fº (230 x 325 mm)	1	5	2,62€

BLOC DE DIBUJO ESCOLAR ESPIRAL

20 hojas. 90 g/m². Papel muy blanco de superficie regular. Acepta cualquier instrumento de dibujo: lápiz, cera, carboncillo, pastel, tinta, etc. **El bloc.**



B



Con recuadro



CÓD.	REF.			
32010	DE02	-	1	2,83€

BLOC DE DIBUJO ESCOLAR ESPIRAL

Tamaño folio. 20 hojas. 90 g/m². Con recuadro. Papel muy blanco de superficie regular. Acepta cualquier instrumento de dibujo: lápiz, cera, carboncillo, pastel, tinta, etc. **El bloc.**



C



Con recuadro



CÓD.	REF.	TAMAÑO			
75628	DL08	Fº (325 x 230 mm)	-	1	3,85€
79732	DA15	DIN A3 (460 x 325 mm)	-	1	9,55€

BLOC DE DIBUJO LINEAL ESPIRAL

20 hojas. 180 g/m². Papel blanco. Su cuerpo y textura lo hacen adecuado para lápiz, grafito, ceras y colores. Con recuadro. **El bloc.**



D



Con recuadro



CÓD.	REF.			
75629	DL09	-	1	3,86€

BLOC DE DIBUJO LINEAL ENCOLADO

Tamaño folio. 20 hojas. 180 g/m². Papel blanco. Su cuerpo y textura lo hacen adecuado para lápiz, grafito, ceras y colores. Con recuadro. **El bloc.**



E



CÓD.	REF.	TALADROS			
32015	DL02	-	1	5	2,53€
32016	DL03	2	-	1	3,14€

BLOC DE DIBUJO LINEAL ESPIRAL

Tamaño folio. 20 hojas. 130 g/m². Papel blanco. Microperforado. Su cuerpo y textura lo hacen adecuado para lápiz, grafito, ceras y colores. Con recuadro. **El bloc.**



F



Con recuadro



CÓD.	REF.			
32017	DL04	1	5	3,18€

BLOC DE DIBUJO LINEAL ENCOLADO

Tamaño folio. 20 hojas. 130 g/m². Papel blanco. Encolado. Su cuerpo y textura lo hacen adecuado para lápiz, grafito, ceras y colores. Con recuadro. **El bloc.**



G



Sin recuadro



CÓD.	REF.	FORMATO			
75625	DA12	Fº (230 x 325 mm)	-	1	3,86€
75626	DA13	DIN A3 (460 x 325 mm)	-	1	8,04€

BLOC DE DIBUJO ARTÍSTICO ESPIRAL

20 hojas. 180 g/m². Papel blanco. Su cuerpo y textura lo hacen adecuado para lápiz, grafito, ceras y colores. Microperforado. Sin recuadro. **El bloc.**





A



CÓD. REF. 75627 DA14 1 5 4,17€

BLOC DE DIBUJO ARTÍSTICO ENCOLADO

Tamaño folio. 20 hojas. 180 g/m². Papel blanco. Su cuerpo y textura lo hacen adecuado para lápiz, grafito, ceras y colores. Microperforado. Sin recuadro. **El bloc.**



B



CÓD. REF. 63806 AC07 1 2,59€



C



CÓD. REF. 32012 DA02 1 5 3,18€

BLOC DE DIBUJO ARTÍSTICO ENCOLADO

Tamaño folio. 20 hojas. 130 g/m². Papel blanco de ligero tono crema. Su cuerpo y textura lo hacen adecuado para lápiz, grafito, ceras y colores. Sin recuadro. **El bloc.**



D

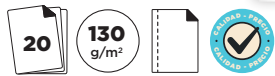

CÓD.	REF.	FORMATO	TALADROS			
32011	DA07	Fº (230 x 325 mm)	-	-	1	2,59€
32013	DA08	Fº (230 x 325 mm)	2	1	5	3,14€
32014	DA06	DIN A3 (460 x 325 mm)	-	-	1	7,32€

BLOC DE DIBUJO ARTÍSTICO ESPIRAL

20 hojas. 130 g/m². Papel blanco, microperforado. Su cuerpo y textura lo hacen adecuado para lápiz, grafito, ceras y colores. Sin recuadro. **El bloc.**



E



CÓD.	REF.	FORMATO			
74288	DA10	DIN A4 (210 x 297 mm)	-	1	2,21€
74289	DA11	DIN A3 (297 x 420 mm)	-	1	3,86€
54389	DA09	DIN A2 (594 x 420 mm)	-	1	8,24€

BLOC DE DIBUJO ARTÍSTICO VERONA ENCOLADO

24 + 6 hojas. 120 g/m². Papel blanco de ligero tono crema. Su cuerpo y textura lo hacen adecuado para lápiz, grafito, ceras y colores. Sin recuadro. **El bloc.**



F

CÓD.	MEDIDAS			
17892	230 x 325 mm	-	1	18,14€
27993	325 x 460 mm	-	1	33,91€
05513	500 x 700 mm*	-	50	2,67€

* Hojas individuales.

BLOC DE DIBUJO INGRES ENCOLADO

20 hojas. 108 g/m². Papel verjurado de color blanco natural, con barbas naturales a dos lados y marca al agua. Fabricado en forma redonda, encolado en masa y en superficie, ofrece excelente calidad y resistencia óptima al grattage y la goma. Aplicación: técnicas secas (sanguina, carboncillo, lápiz y pastel). **El bloc.**

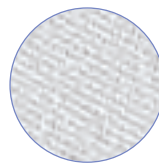

UNIDAD MÍNIMA DE VENTA



PERMITE APERTURA DE ENVASE



MEDIDAS: ANCHO X ALTO X PROFUNDIDAD



CANSON

A

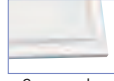

Con recuadro

CÓD.	TALADROS			
21318	-	1	10	4,74€
21319	2	1	10	5,50€

BLOC DE DIBUJO BASIK ESPIRAL

Formato DIN A4+. 20 hojas. 130 g/m². Papel blanco natural, que ofrece dureza y regularidad en su superficie. Ligeramente satinado. Idóneo para dibujo a lápiz, tinta y ceras. Microperforado. Con recuadro. **El bloc.**

CANSON

B



Sin recuadro

CÓD.	TALADROS			
20461	-	-	1	4,67€
20460	2	1	10	5,37€

BLOC DE DIBUJO BASIK ESPIRAL

Formato DIN A4+. 20 hojas. 130 g/m². Papel blanco natural, que ofrece dureza y regularidad en su superficie. Ligeramente satinado. Idóneo para dibujo a lápiz, tinta y ceras. Microperforado. Sin recuadro. **El bloc.**

CANSON

C



Sin recuadro

CÓD.	FORMATO			
00662	DIN A4+ (325 x 230 mm)	-	1	7,12€
00663	DIN A3+ (460 x 325 mm)	-	1	13,11€

BLOC DE DIBUJO BASIK ESPIRAL

20 hojas. 150 g/m². Papel de color blanco natural, que ofrece dureza y regularidad en su superficie. Ligeramente satinado. **El bloc.**

CANSON

D



Sin recuadro



CÓD.	FORMATO			
64837	DIN A4	-	1	11,31€
64838	DIN A3	-	1	19,15€

BLOC DE DIBUJO ESPIRAL XL DESSIN

50 hojas. 160 g/m². Papel de dibujo universal, indicado para todas las técnicas secas. Su grano ligero permite resultados excepcionales. Ideal para: lápiz, pastel, carbón y tinta. Ideal para: lápiz, pastel, tinta y carboncillo. Microperforado. **El bloc.**

lider papel

E

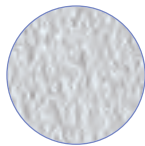

Sin recuadro

CÓD.	REF.	FORMATO			
32018	AC05	DIN A4 (210 x 297 mm)	1	4	8,92€
32019	AC03	DIN A3 (297 x 420 mm)	1	2	17,43€

BLOC DE DIBUJO ACUARELA ESPIRAL

10 hojas. Papel de 300 g/m². Papel blanco de tono crema. Grano medio. Recomendado para técnicas húmedas como acuarela dado su gran cuerpo. Liso. Sin recuadro. **El bloc.**

lider papel

F

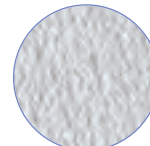

Sin recuadro

CÓD.	REF.	FORMATO			
32020	AC04	DIN A4 (210 x 297 mm)	1	4	15,92€
32021	AC01	DIN A3 (297 x 420 mm)	-	1	30,06€

BLOC DE DIBUJO ACUARELA ENCOLADO

20 hojas. Papel de 300 g/m². Papel blanco de tono crema. Grano medio. Recomendado para técnicas húmedas como acuarela dado su gran cuerpo. Liso. Sin recuadro. **El bloc.**



CANSON®

A

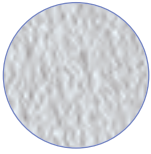

CÓD.	FORMATO			
13028	DIN A4+ (230 x 325 mm)	-	1	9,24€
11707	DIN A3+(325 x 460 mm)	-	1	16,32€



BLOC DE DIBUJO ACUARELA ESPIRAL

10 hojas. 370 g/m². Papel de color blanco natural, muy bien encolado, que ofrece dureza y regularidad en su superficie. Ligeramente satinado. Sin recuadro. **El bloc.**

CANSON®

B



CÓD.	FORMATO			
64831	DIN A4	-	1	11,31€
64832	DIN A3	-	1	19,15€



BLOC DE DIBUJO ACUARELA ESPIRAL AQUARELLE XL

30 hojas. 300 g/m². Microperforado. Papel de color blanco natural, sin ácido y sin blanqueadores ópticos. Grano fino. Textura de prensado en frío. Su superficie garantiza un excelente borrado con agua. Calidad adecuada para estudiantes. Ideal para acuarelas, gouache y acrílico. Sin recuadro. **El bloc.**

CANSON®

C

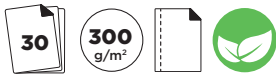

CÓD.	FORMATO			
64833	DIN A4	-	1	11,31€
64834	DIN A3	-	1	19,15€

BLOC DE DIBUJO ACUARELA ESPIRAL XL MIX-MEDIA

30 hojas. 300 g/m². Microperforado. Papel de color blanco natural, sin ácido y sin blanqueadores ópticos. Grano medio. Adecuado para técnicas puras o mixtas que usen acuarela, gouache o acrílicos. Sin recuadro. **El bloc.**

CANSON®

D

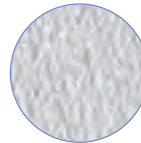

CÓD.	FORMATO			
17716	DIN A4+ (230 x 325 mm)	-	1	23,59€
17968	DIN A3+(325 x 460 mm)	-	1	46,14€



BLOC DE DIBUJO ACUARELA ENCOLADO

20 hojas. 240 g/m². Papel acuarela de color blanco natural con barbas a dos lados y marca al agua. Fabricado en forma redonda, posee una excelente calidad y resistencia. Permite la máxima absorción del agua. Sin recuadro. **El bloc.**

CANSON®

E



CÓD.	FORMATO			
64841	DIN A5	-	1	6,52€
64842	DIN A4	-	1	10,04€
64843	DIN A3	-	1	20,07€
64844	DIN A2	-	1	36,98€
64845	DIN A1	-	1	41,26€



BLOC DE DIBUJO MULTITÉCNICAS ENCOLADO

50 hojas. 200 g/m². Papel liso en color blanco puro que ofrece un excelente contraste y proporciona colores armoniosos. Destaca por su textura sedosa. Mantiene su aspecto natural, dándole una sensación de tacto excepcional. Soporte ideal tanto para las técnicas secas como húmedas: lápiz, pastel, carboncillo, acuarela, gouache, tinta y pluma. Sin recuadro. **El bloc.**

CANSON®

F



CÓD.			
166940	-	1	7,98€



BLOC DE DIBUJO MULTITÉCNICAS LETTERING

20 Hojas. 200 g/m². Es perfecto para iniciarse y practicar fácilmente la técnica del Lettering, el arte de dibujar letras, jugar con texturas y elementos gráficos. Su papel versátil de textura ligera atraerá a los amantes de la acuarela y las técnicas mixtas. DIN A4. **El bloc.**



UNIDAD MÍNIMA DE VENTA



PERMITE APERTURA DE ENVASE



MEDIDAS: ANCHO X ALTO X PROFUNDIDAD





A



Sin recuadro



CÓD.	REF.	FORMATO			
77159	DL10	DIN A5	-	1	5,01€
50337	DE04	DIN A4	-	1	8,59€
50338	DL06	DIN A3	-	1	14,75€



BLOC DE DIBUJO ESBOZOS

100 hojas. 90 g/m². Liso. Ideal para realizar esbozos de dibujo. Buen agarre del grafito y otros útiles de técnicas secas. Sin recuadro. **El bloc.**



B



CÓD.	FORMATO			
155905	DIN A4	-	1	12,63€
44414	DIN A3	-	1	19,73€

BLOC DE DIBUJO ESBOZOS

100 + 15 hojas. 90 g/m². Bloc espiral microperforado de papel blanco natural de grano ligero, para un buen agarre de grafito y otros útiles de técnicas secas. **El bloc.**



C



CÓD.	FORMATO			
64839	DIN A4	-	1	11,46€
64840	DIN A3	-	1	19,36€

BLOC DE DIBUJO ESBOZOS KRAFT

60 hojas. 90 g/m². Bloc espiral de papel de estraza rayado en color beige. Verdadero papel de dibujo de Bellas Artes que no contiene blanqueadores ópticos ni ácido. Ideal para lápiz, carboncillo y otras técnicas secas. **El bloc.**



Sin recuadro



D



Sin recuadro



CÓD.	REF.	FORMATO			
159892	DL12	DIN A5	-	1	6,17€
159891	DL11	DIN A4	-	1	10,49€

BLOC DE DIBUJO ESBOZOS

Bloc encuadernado de 100 hojas. Papel de 100 g/m², ideal para realizar esbozos de dibujos. Tapa rígida de color negro. **El bloc.**





A



Con recuadro



CÓD.	REF.	Env.	U.	P.
48187	DL07	1	12	3,83€

PAPEL DE DIBUJO MINIPACK

Papel blanco. Su cuerpo y textura lo hacen adecuado para lápiz, grafito, ceras y colores. Sin cajetín. **El pack de 10 hojas.**



B



CÓD.	REF.	Env.	U.	P.
16795	PH04	-	250	0,34€

PAPEL DE DIBUJO LINEAL CON CAJETÍN

150 g/m². Formato DIN A4. Papel blanco de superficie regular satinada. Aplicación: idóneo para dibujo lineal con rotuladores y lápices de dureza entre 1B y 5B. Con cajetín impreso. **La hoja.**



C



Sin recuadro



CÓD.	REF.	Env.	U.	P.
05445	MY04	-	250	0,33€

PAPEL DE DIBUJO LINEAL SIN CAJETÍN

Hoja de papel blanco de 150 g/m², de superficie regular fuertemente satinada. Es muy compacto, con encolado intenso (interior / exterior) y dureza superficial e interna. Aplicación: idóneo para dibujo lineal con rotuladores y lápices de dureza entre 1B y 5H. **La hoja.**



D



CÓD.	REF.	FORMATO	Env.	U.	P.
169717	DL13	DIN A4	-	250	0,06€
169718	DL14	DIN A3	-	250	0,17€



PAPEL DE DIBUJO

Papel de color blanco natural, muy bien encolado, que ofrece dureza y regularidad en su superficie. Ligeramente satinado. Aplicación: papel muy polivalente idóneo para dibujo a lápiz, tinta y ceras. 130 g/m². **La hoja.**



E



CÓD.	MEDIDAS	Env.	U.	P.
17854	DIN A4 (210 x 297 mm)	-	250	0,17€
17855	DIN A3 (297 x 420 mm)	-	250	0,34€
17401	230 x 325 mm	-	250	0,24€
17717	325 x 460 mm	-	250	0,44€



Sin recuadro



F



CÓD.	MEDIDAS	Env.	U.	P.
16207	230 x 325 mm	-	250	0,27€



Con recuadro

PAPEL DE DIBUJO BASIK CON RECUADRO

Papel de color blanco natural, muy bien encolado, que ofrece dureza y regularidad en su superficie. Ligeramente satinado. Aplicación: papel muy polivalente idóneo para dibujo a lápiz, tinta y ceras. 130 g/m². **La hoja.**



UNIDAD MÍNIMA DE VENTA



PERMITE APERTURA DE ENVASE



MEDIDAS: ANCHO X ALTO X PROFUNDIDAD



CANSON®

A



CÓD.	RECUADRO	MEDIDAS			
27437	SI	240 x 320 mm	-	1	2,53€
22545	NO	DIN A4 (210 x 297 mm)	-	2	1,94€
31571	SI	325 x 460 mm	-	1	8,08€
31570	NO	325 x 460 mm	-	1	7,20€
44411	NO	DIN A3 (297 x 420 mm)	-	1	4,55€

PAPEL DE DIBUJO BASIK MINIPACK

130 g/m². *El minipack de 10 hojas.*

CANSON®

B



CÓD.			
44410	-	1	4,79€



PAPEL DE DIBUJO MARCA MAYOR LINEAL MINIPACK

160 g/m². DIN A4. *El minipack de 10 hojas.*

PAPEL MILIMETRADO

lider papel

C

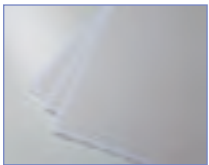

CÓD.	REF.			
48188	ML10	1	12	2,41€

PAPEL MILIMETRADO MINIPACK

80 g/m². Milimetrado 1 mm. DIN A4. *El minipack de 10 hojas.*

CANSON®

D

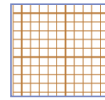

CÓD.			
27435	-	1	2,51€



PAPEL MILIMETRADO MINIPACK

100 g/m². Papel de color crema, satinado e impreso con un dibujo milimetrado, en color marrón. Idóneo para presentaciones gráficas. DIN A4. *El minipack de 12 hojas.*

lider papel

E



CÓD.	REF.	FORMATO			
20451	ML97	DIN A4	-	1	5,86€
20452	ML98	DIN A3	-	1	11,31€

PAPEL MILIMETRADO EN BLOC

50 hojas. 80 g/m². Lomo encolado. Impresión en sepia. *El bloc.*

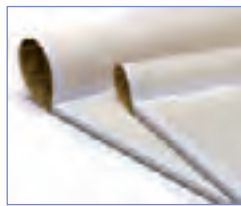

PAPEL SECANTE

CANSON

A

250
g/m²

CÓD. 153607 - 25 2,17€

PAPEL SECANTE BLANCO

Papel de color blanco. Superficie lisa. 250 g/m². Medidas: 500 x 650 mm. **El pliego.**



PAPEL ACUARELA

lider
papel



CANSON

B



6 300
g/m²

CÓD.	REF.	FORMATO			
48182	AC06	DIN A4	-	1	5,48€
48181	AC02	DIN A3	1	12	8,41€

PAPEL ACUARELA MINIPACK

300 g/m². Papel blanco de tono crema. Grano medio. Recomendado para técnicas húmedas dado su gran cuerpo. **El minipack de 6 hojas.**

C



6 370
g/m²

CÓD.	FORMATO			
38202	DIN A4+	-	1	3,92€
38203	DIN A3	-	1	8,34€

PAPEL ACUARELA BASIK MINIPACK

370 g/m². Papel de color blanco natural, ligeramente alisado y muy bien encolado. Ofrece dureza y regularidad en su superficie. Papel idóneo para acuarela escolar y ténpera ya que permite una adecuada superposición y fijación de los colores y no desprende pelusilla por el uso del pincel. **El minipack de 6 hojas.**

CANSON

D



CÓD.	GRAMAJE			
28348	200 g/m ²	-	10	1,75€
28349	300 g/m ²	-	1	2,19€

PAPEL ACUARELA 50 x 65 cm

Papel vitela para acuarela, encolado en masa, de color blanco natural, fabricado en medio neutro, sin ácido, con tratamiento antifúngico. No amarillea y se conserva a lo largo del tiempo. Aplicación: idóneo para todas las técnicas húmedas (acuarela, aguada, gouache y acrílicos). **El pliego.**

CANSON

E



CÓD.	GRAMAJE			
05251	240 g/m ²	-	25	4,13€
05254	350 g/m ²	-	25	6,03€

PAPEL ACUARELA 50 x 70 cm

Papel acuarela color blanco natural, con barbas naturales a dos lados y marca al agua. Fabricado en forma redonda, posee una excelente calidad y resistencia. Alto contenido en algodón (60%), gelatinado en masa y superficie, permite la máxima absorción del agua, ofreciendo buenas veladuras, gran luminosidad y nitidez de colores. Idóneo para todas las técnicas húmedas: acuarela, aguada y ténpera. Grano grueso. **El pliego.**



UNIDAD MÍNIMA DE VENTA



PERMITE APERTURA DE ENVASE



MEDIDAS: ANCHO X ALTO X PROFUNDIDAD





A



CÓD.	REF.	FORMATO	GRAMAJE	PRESENTACIÓN	PRECIO
44401	PV02	DIN A4	90 g/m ²	- 250	0,20€
44402	PV01	DIN A3	90 g/m ²	- 250	0,30€

PAPEL VEGETAL

Papel vegetal de elevada transparencia y superficie regular y satinada. 90 g/m². Papel ideal para calcar dibujo a lápiz o tinta. **La hoja.**



B



CÓD.	REF.	GRAMAJE	PRESENTACIÓN	PRECIO
33288	PV03	95 g/m ²	- 1	15,79€

PAPEL VEGETAL EN BLOC

Elevada transparencia. 50 hojas. 95 g/m². Papel ideal para calcar dibujo a lápiz o tinta. DIN A4. **El bloc.**



C



CÓD.	REF.	GRAMAJE	PRESENTACIÓN	PRECIO
63232	PV06	90 g/m ²	- 1	23,77€

PAPEL VEGETAL EN BLOC

Elevada transparencia y superficie regular y satinada. Papel ideal para calcar dibujo a lápiz o tinta. Gramaje 90 g/m². Formato DIN A3. **El bloc.**



D



CÓD.	REF.	FORMATO	GRAMAJE	PRESENTACIÓN	PRECIO
63240	PV14	DIN A4	70 g/m ²	- 1	2,67€
63241	PV15	DIN A3	70 g/m ²	- 1	4,84€
63237	PV11	DIN A4	90 g/m ²	- 1	3,28€
63239	PV13	DIN A4+	90 g/m ²	- 1	3,69€
63238	PV12	DIN A3	90 g/m ²	- 1	6,10€

PAPEL VEGETAL EN SOBRE

Papel vegetal de elevada transparencia y superficie regular y satinada. Papel ideal para calcar dibujo a lápiz o tinta. **El sobre de 12 hojas.**



E

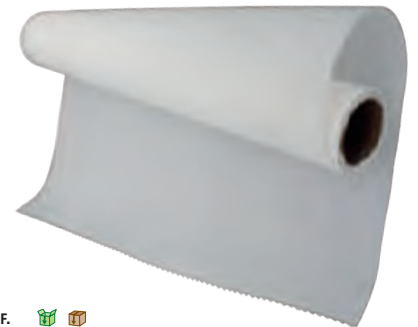

CÓD.	REF.	GRAMAJE	PRESENTACIÓN	PRECIO
63234	PV08	90 g/m ²	- 1	37,56€

PAPEL VEGETAL EN ROLLO

Papel vegetal de 90 g/m² de elevada transparencia y superficie regular y satinada. Papel ideal para calcar dibujo a lápiz o tinta. Presentación en rollo. Medidas: 750 mm x 20 m. **El rollo.**



F



CÓD.	FORMATO	GRAMAJE	PRESENTACIÓN	PRECIO
05763	DIN A4 (210 x 297 mm)	92 g/m ²	HOJA - 250	0,15€
05766	DIN A3 (297 x 420 mm)	92 g/m ²	HOJA - 250	0,32€
05764	DIN A2 (420 x 594 mm)	92 g/m ²	HOJA - 125	0,65€
05765	DIN A1 (594 x 840 mm)	92 g/m ²	HOJA - 125	1,29€
05782	1,10 x 20 m	95 g/m ²	ROLLO - 1	50,59€
05771	1,10 x 20 m	115 g/m ²	ROLLO - 1	63,34€

PAPEL VEGETAL

Aplicación: dibujo a lápiz, tinta y rotulador. Indicado para estilógrafos y microfirmado. **La hoja / el rollo.**



G



CÓD.	FORMATO	PRESENTACIÓN	PRECIO
27436	DIN A4	MINIPACK 12 HOJAS - 1	3,31€
11931	DIN A4	HOJA - 250	0,19€
49379	DIN A3	MINIPACK 12 HOJAS - 1	6,66€
11932	DIN A3	HOJA - 250	0,39€

PAPEL VEGETAL BASIK

Papel vegetal de elevada transparencia y superficie regular y satinada. Ofrece dureza superficial e interna, resistencia al envejecimiento y nitidez al trasluz. Papel idóneo para dibujo a lápiz, tinta y para calcar. 90 g/m². **El sobre de 12 hojas / la hoja.**

PLASTILINAS

JOVI



A

CÓD.	COLOR	📦	📦
22120	● AMARILLO CLARO	- 1	0,51€
22132	● AZUL CLARO	- 1	0,51€
22130	● AZUL OSCURO	- 1	0,51€
22121	○ BLANCO	- 1	0,51€
22124	● CARNE	- 1	0,51€
22119	● LILA	- 1	0,51€
22123	● MARRÓN	- 1	0,51€
22131	● NEGRO	- 1	0,51€
22122	● ROJO	- 1	0,51€
22128	● ROSA	- 1	0,51€
22118	● VERDE CLARO	- 1	0,51€
22129	● VERDE OSCURO	- 1	0,51€



CAJA DE 30 UDS. SURTIDAS.

CÓD.	COLORES	📦	📦
06201	NORMALES	- 1	18,39€
79349	FLÚOR	- 1	20,86€
155604	PASTEL	- 1	19,39€

JOVI



B

CÓD.	COLOR	📦	📦
22136	● AMARILLO CLARO	- 1	1,41€
22142	● AMARILLO OSCURO	- 1	1,41€
22134	● AZUL CLARO	- 1	1,41€
22145	● AZUL OSCURO	- 1	1,41€
22138	○ BLANCO	- 1	1,41€
22141	● CARNE	- 1	1,41€
22146	● LILA	- 1	1,41€
22139	● MARRÓN	- 1	1,41€
22140	● NARANJA	- 1	1,41€
22147	● NEGRO	- 1	1,41€
22137	● ROJO	- 1	1,41€
22135	● ROSA	- 1	1,41€
22143	● RUBÍ	- 1	1,41€
22133	● VERDE CLARO	- 1	1,41€
22144	● VERDE OSCURO	- 1	1,41€



CAJA DE 15 UDS. SURTIDAS.

CÓD.	📦	📦
06200	- 1	23,10€

JOVI



C

CÓD.	COLOR	📦	📦
22150	● AMARILLO CLARO	- 1	3,08€
22151	● AMARILLO OSCURO	- 1	3,08€
22159	● AZUL CLARO	- 1	3,08€
22160	● AZUL OSCURO	- 1	3,08€
22149	○ BLANCO	- 1	3,08€
22155	● CARNE	- 1	3,08€
22161	● LILA	- 1	3,08€
22156	● MARRÓN	- 1	3,08€
22152	● NARANJA	- 1	3,08€
22162	● NEGRO	- 1	3,08€
22148	● ROJO	- 1	3,08€
22154	● ROSA	- 1	3,08€
22153	● RUBÍ	- 1	3,08€
22157	● VERDE CLARO	- 1	3,08€
22158	● VERDE OSCURO	- 1	3,08€



CAJA DE 15 UDS. SURTIDAS.

CÓD.	📦	📦
06199	- 1	48,63€

JOVI

D



50 g



CÓD.	📦	📦
25484	- 1	6,25€

PLASTILINA PEQUEÑA SURTIDA

10 colores. Pasta vegetal coloreada muy moldeable, adecuada a partir de los 3 años. No mancha y no ensucia. Colores mezclables entre sí hasta obtener el resultado deseado. Colores surtidos. **La caja de 10 pastillas de 50 g.**

JOVI

E



CÓD.	MODELO	PESO	📦	📦
154719	PASTILLA	50 g	- 1	4,25€
154718	BARRA	15 g	- 1	2,08€

PLASTILINA COLORES PASTEL

Pasta vegetal coloreada muy moldeable, adecuada a partir de los 3 años. Los colores se pueden mezclar entre sí. No mancha ni ensucia y se desmolda con gran facilidad. Además no se seca, se puede trabajar a temperaturas bajas y admite el uso de moldes y moldeadores. 6 colores pastel. **La caja.**

JOVI

F



15 g

CÓD.	BARRAS	📦	📦
06203	6	- 1	1,96€
06195	10	- 1	2,86€
06198	15	- 1	4,23€

PLASTILINA EN BARRA

En estuche de cartón. Colores surtidos. La plastilina Jovi no mancha, y además no se seca, se puede trabajar a temperaturas bajas y admiten el uso de moldes y moldeadores. Barras de 15 g. **El estuche.**



UNIDAD MÍNIMA DE VENTA



PERMITE APERTURA DE ENVASE



MEDIDAS: ANCHO X ALTO X PROFUNDIDAD





A



cód.
166805 - 1 4,82€

JUEGO DE MODELAR

Moldes para plastilina con diferentes formas. En bolsa de 12 unidades surtidas + 1 rodillo. **La bolsa.**



B



cód.
25485 - 1 7,90€

CUBO DE MOLDES

Contiene 24 moldes de 6 modelos diferentes. **El cubo.**



C



cód.
51935 - 1 1,27€

RODILLO DE MODELAR

Ideal para modelar pasta, arcilla, plastilina, etc. **El rodillo.**



D



cód.
51934 - 1 5,77€

INSTRUMENTOS DE MODELAR

Bolsa con 4 rodillos ideales para modelar pasta, arcilla, plastilina, etc. Rodillos de diversas formas. **La bolsa.**



E

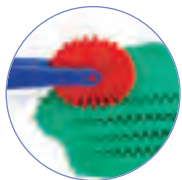

cód.
51933 - 1 4,48€

INSTRUMENTOS DE MODELAR

Cortadores de pasta. 3 unidades. Colores surtidos. **La bolsa.**



F



cód.
03848 - 1 1,60€

INSTRUMENTOS DE MODELAR

Para dar forma con precisión tanto a la plastilina como a la arcilla. **El blíster de 3 piezas.**



G



cód.
03849 - 1 3,02€

INSTRUMENTOS DE MODELAR

Prácticos para dar forma con precisión tanto a la plastilina como a la arcilla. **El blíster de 5 piezas.**



H



cód.
150124 - 1 3,35€

TIJERA ESCOLAR CORTA PASTA

Ideal para cortar pasta y plastilina. Presentación en blíster. **La tijera.**



MY FIRST
JOVI

súper
blanda

no se
seca

sin
gluten

PLASTILINA BABY

MY FIRST
JOVI
PLASTILINA BABY



MY FIRST
JOVI
PLASTILINA BABY

MY FIRST
JOVI
PLASTILINA BABY



"DESPIERTA LA CREATIVIDAD
DE LOS MÁS PEQUEÑOS"

¡Con nuestra pasta de modelar, cada aplastamiento es un paso hacia la grandeza artística!



"FORTALECE Y DIVIERTETE"

No solo es diversión, es desarrollo. Nuestra pasta de modelar es el gimnasio perfecto para los dedos de los más pequeños.



"EXPLORA, CREA, APRENDE"

Texturas que cautivan, colores que inspiran. Nuestra pasta de modelar es perfecta para fomentar la estimulación sensorial.



MY FIRST
JOVI
PLASTILINA BABY

12+
months

**A**

CÓD.
75008 - 1 6,76€

VENDAS DE YESO MANUALIDADES

Vendas de yeso ideal para manualidades. Para usar sobre cartón, madera, metal, cristal o plástico, entre otros. Ideal para máscaras, moldes y maquetas. Paquete de dos rollos de 10 x 270 cm. **El paquete de 2 rollos.**



ARCILLA PARA MODELAR

**B**

ARCILLA SIO-2.

CÓD.	COLOR	PESO			
75003	○ BLANCO	1,5 kg	-	1	1,92€
00458	● ROJO	1,5 kg	1	8	1,87€
152986	● ROJO	12,5 kg	-	1	6,27€

ARCILLA PARA MODELAR

Arcilla 100% natural. Fácil y agradable de trabajar. Ideal para el modelado, la escultura y el torneado. Plasticidad excelente. Envasada al vacío. No huele. Sin gluten. **El taco de arcilla.**

TORNETA PARA MODELAR

Artist
ART MATERIALS S.A.

D

CÓD.
71918 - 1 61,68€

TORNETA DE METAL

Torneta escultor de sobremesa. Ideal para trabajar sin tocar la pieza. Diámetro: 18 cm. Peso: 2 kg. **La torneta.**

**C**

ARCILLA SIO PLUS

CÓD.	COLOR	PESO			
152464	● NEGRO	500 g	-	1	2,60€
74996	○ BLANCO	1 kg	-	1	4,65€

ARCILLA PARA MODELAR

Arcilla natural para modelar que endurece al aire. No necesita cocción. Manipulación muy limpia. No huele. Sin gluten. Una vez seca, puede colorearse con cualquier pintura o barniz. **El taco de arcilla.**

INSTRUMENTOS PARA MODELAR ARCILLA

**E**

- Contiene:
- 1 esponja,
 - 1 media luna metálica,
 - 1 vaciador grande,
 - 1 espátula de madera,
 - 1 vaciador doble cara,
 - 1 punzón,
 - 1 hilo metálico y
 - 1 media luna de madera.

CÓD.
54994 - 1 10,36€



INSTRUMENTOS DE MODELAR ARCILLA

Set de 8 herramientas para el modelado de arcilla. Contiene: 1 esponja, 1 media luna metálica, 1 vaciador grande, 1 espátula de madera, 1 vaciador doble cara, 1 punzón, 1 hilo metálico y 1 media luna de madera. **El set.**

PASTA PARA MODELAR

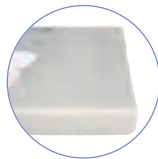
**F**

CÓD.	PESO	COLOR			
20954	500 g	○ BLANCO	-	1	2,05€
95614	500 g	● TERRACOTA	-	1	2,05€
95615	1 kg	○ BLANCO	-	1	3,82€
95613	1 kg	● TERRACOTA	-	1	3,82€

PASTA PARA MODELAR

Pasta de modelar hecha con arcilla que se endurece al aire, secado natural en 24 horas. Adecuada para uso escolar o bellas artes. Se trabaja con facilidad y se puede pintar, barnizar, lijar, laminar, enrollar y cortar. **El paquete.**

**G****5 kg**

CÓD.
62845 - 1 8,59€

PASTA DE MODELAR GRES

Pasta cerámica muy polivalente y apreciada por su extraordinaria plasticidad. Perfecta para modelado y escultura. Textura rugosa para piezas con carácter o de gran tamaño. Desarrolla una gama de colores en cocción (amplio rango 1000-1300°C) que van del blanco al blanco marfil. Peso: 5 kg. **El paquete.**



PASTA PARA MODELAR

DAS

TESTADO
DERMATOLÓGICAMENTE



A

CÓD.	PESO	COLOR			
28843	500 g	○ BLANCO	-	1	2,85€
28845	500 g	● TERRACOTA	-	1	2,85€
28844	1 kg	○ BLANCO	-	1	5,55€
28846	1 kg	● TERRACOTA	-	1	5,55€

PASTA PARA MODELAR

Endurece sin cocción. Textura fina y homogénea de la pasta que facilita su alisado. Se aplica sobre diferentes soportes (madera, cartón, tierra cocida, etc). Se decora con pinturas al agua o con barniz. No contiene gluten.

El paquete.

JOVI

B



680
g

CÓD.			
35605	-	1	6,05€

PASTA PATMACHÉ

Pasta de papel lista para ser usada. Es limpia y ligera y seca a temperatura ambiente. 680 g. **El paquete.**



C

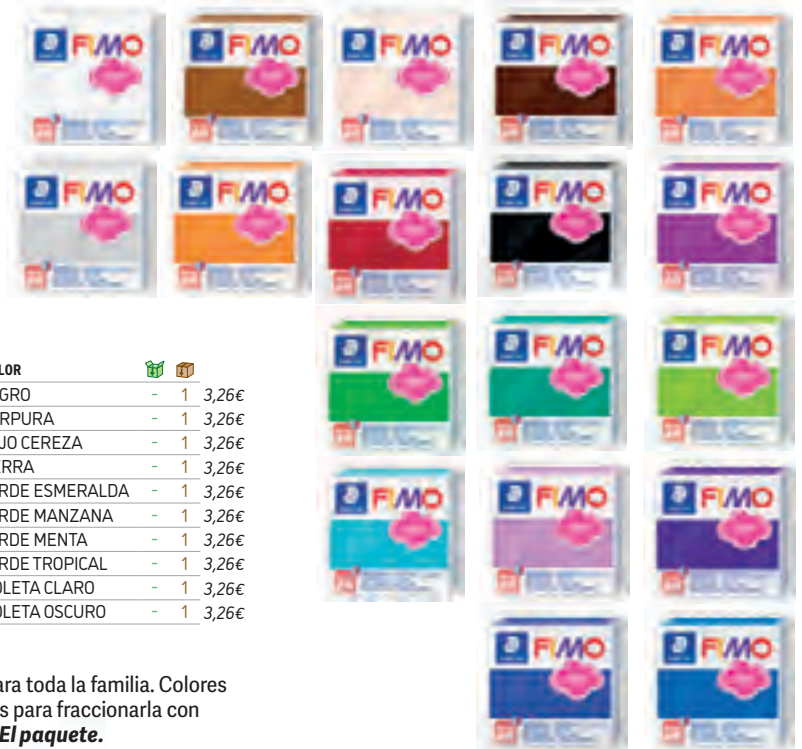

57
g

CÓD.	COLOR				CÓD.	COLOR			
54662	● AZUL	-	1	3,26€	54673	● NEGRO	-	1	3,26€
54661	● AZUL BRILLANTE	-	1	3,26€	54657	● PÚRPURA	-	1	3,26€
54660	● AZUL WINDSOR	-	1	3,26€	54655	● ROJO CEREZA	-	1	3,26€
54650	○ BLANCO	-	1	3,26€	54668	● TIERRA	-	1	3,26€
54670	● CARAMELO	-	1	3,26€	54664	● VERDE ESMERALDA	-	1	3,26€
54667	● CARNE	-	1	3,26€	54666	● VERDE MANZANA	-	1	3,26€
54671	● CHOCOLATE	-	1	3,26€	54663	● VERDE MENTA	-	1	3,26€
54669	● COGNAC	-	1	3,26€	54665	● VERDE TROPICAL	-	1	3,26€
54672	● GRIS	-	1	3,26€	54658	● VIOLETA CLARO	-	1	3,26€
54653	● NARANJA	-	1	3,26€	54659	● VIOLETA OSCURO	-	1	3,26€

PASTA PARA MODELAR

Pasta de modelar blanda y suave muy fácil de mezclar. Diversión para toda la familia. Colores brillantes. Lista para usar. Pastilla estándar dividida en 8 segmentos para fraccionarla con facilidad. 57 g. Disponible en 24 colores. Medidas: 55 x 55 x 15 mm. **El paquete.**

CARIOCA

D



75
g

CÓD.	CANTIDAD			
162758	3 BOTES	-	1	3,62€
162759	8 BOTES	-	1	8,52€

PASTA PARA MODELAR

Pasta de modelar Baby Dough. Pasta de modelar para los más pequeños. A partir de 12 meses. No tóxico, ideal para sus primeras experiencias táctiles. Vasitos de 75 g. Colores surtidos. **El pack.**

GIOTTO
be-bè

E

TESTADO
DERMATOLÓGICAMENTE

100
g

CÓD.			
77396	-	1	20,84€

PASTA PARA MODELAR BE-BÈ CUBO

Pasta fabricada a base de ingredientes naturales (contiene harina de trigo) para jugar con total tranquilidad. Ideal para desarrollar la destreza manual de los más pequeños. Segura y dermatológicamente testada. No mancha ni ensucia. Contenido del cubo: 5 botes de pasta para jugar de 100 g (amarillo, azul, blanco, magenta y verde), 1 espátula, 1 rodillo, 1 miniextrusor con varias formas y una bolsa para guardar el producto después de su uso. **El cubo.**



UNIDAD MÍNIMA DE VENTA



PERMITE APERTURA DE ENVASE



MEDIDAS: ANCHO X ALTO X PROFUNDIDAD



GIOTTO
be-bè

A

**TESTADO
DERMATOLÓGICAMENTE**



100
g

CÓD.	COLOR			
38208	● ● ● AMARILLO - AZUL - ROJO	-	1	7,08€
79509	● ● ● NARANJA - ROSA - VERDE	-	1	7,08€

PASTA PARA MODELAR BE-BÈ

Ideal para los más pequeños. Muy blanda. Dermatológicamente testada. Realizada a base de ingredientes naturales. **El pack de 3 botes de 100 g cada uno.**

JOVI

B



110
g

CÓD.			
20121	-	1	5,01€

PASTA PARA MODELAR SOFT DOUGH BLANDIVER

Pasta de modelar coloreada. Es muy blanda y se moldea con una enorme facilidad. Elaborada a base de agua. Sin gluten. 110 g. Colores: azul, rojo y amarillo. **El pack de 3 colores.**

JOVI

C



50
g

CÓD.			
21639	-	1	9,58€

PASTA PARA MODELAR SOFT DOUGH BLANDIVER - CUBO

Idóneo para el desarrollo creativo del niño. Contiene: cubo, 4 botes de pasta de 50 g, 3 espátulas, 6 moldes y 1 tapete. Pasta sin gluten. **El bote.**

COLA DE SILICONA



D



CÓD.	REF.	CAPACIDAD			
168943	SN02	30 ml	1	24	0,91€
168944	SN03	100 ml	1	12	2,12€
168945	SN04	500 ml	-	1	7,50€

SILICONA LÍQUIDA

Silicona líquida que permite pegar gran variedad de materiales. Este pegamento se puede usar para pegar diferentes tipos de materiales como papel, cartón, cuero, tela, plástico, madera, aunque es ideal para pegar goma Eva. Resistente al agua. Tapón con aplicador. **El bote.**

APLI

E



25
ml



CÓD.			
150143	-	1	2,85€

COLA DE SILICONA MANUALIDADES

Cola de silicona líquida ideal para trabajos manuales. Adhesivo ideal para las manualidades con goma EVA, textil, cartón y papel. **El bote de 25 ml.**



E



500
ml

CÓD.			
159884	-	1	17,13€

SILICONA LÍQUIDA

Cola de silicona líquida que permite pegar gran variedad de materiales. Muy fácil de usar sin ensuciar gracias a su tapón twister que evita el goteo. **El bote de 500 ml.**



PURPURINAS



A



CÓD.	REF.	COLOR			
58285	PU03	METALIZADOS: AZUL, ROJO, ORO, PLATA, VERDE Y VIOLETA	-	1	1,78€
58286	PU04	PASTEL: AMARILLO, AZUL, NARANJA, ROSA, VERDE Y VIOLETA	1	24	1,78€

PURPURINA

Purpurina fantasía en colores surtidos metálicos y metálicos pasteles. Ideal para trabajos manuales. Recomendada a partir de los 3 años de edad. **El bote de 14 g.**



B

14 g

CÓD.	REF.	COLOR			
58283	PU01	● ORO	-	1	1,78€
58284	PU02	● PLATA	-	1	1,78€

PURPURINA

Purpurina fantasía oro y plata. Ideal para trabajos manuales. Recomendada a partir de los 3 años de edad. **El bote de 14 g.**



C

18 g

CÓD.	REF.	COLOR			
58287	PU05	METALIZADOS: AZUL, ROJO, ORO, PLATA, VERDE Y VIOLETA	1	24	2,04€
58288	PU06	PASTEL: AMARILLO, AZUL, NARANJA, ROSA, VERDE Y VIOLETA	1	24	2,11€

PURPURINA

Purpurina fantasía en colores metálicos y metálicos pasteles. Ideal para trabajos manuales. Recomendada a partir de los 3 años de edad. **El bote de 18 g.**



120 g



D

CÓD.	REF.			
58289	PU07	1	6	6,42€

PURPURINA

Purpurina fantasía en colores metálicos: azul, oro, plata, rojo, verde y violeta. Ideal para trabajos manuales. Recomendada a partir de los 3 años de edad. **El bote de 120 g.**



E

250 g

CÓD.	REF.	COLOR	TIPO			
75040	PU16	● AZUL	METALIZADO	-	1	12,58€
75043	PU19	● ORO		-	1	12,58€
75042	PU18	● ROJO		-	1	12,58€
75039	PU15	● VIOLETA		-	1	12,58€
75041	PU17	● VERDE		-	1	12,58€
58290	PU08	COLORES SURTIDOS	PASTEL	-	6	12,58€
166930	PU30	● AMARILLO		-	1	12,58€
166931	PU31	● AZUL		-	1	12,58€
166932	PU32	● NARANJA		-	1	12,58€
166933	PU33	● ROSA		-	1	12,58€
166934	PU34	● VERDE		-	1	12,58€
166935	PU35	● VIOLETA		-	1	12,58€
166929	PU29	COLORES SURTIDOS		-	6	12,58€

PURPURINA

Purpurina fantasía ideal para trabajos manuales. Recomendada a partir de los 3 años de edad. **El bote de 250 g.**



F

450 g

CÓD.	REF.	COLOR			
10342	PU27	● ORO	-	1	20,76€
10350	PU28	● PLATA	-	1	20,76€

PURPURINA

Purpurina fantasía colores metálicos. Ideal para trabajos manuales. Recomendada a partir de los 3 años de edad. **El bote de 450 g.**



UNIDAD MÍNIMA DE VENTA



PERMITE APERTURA DE ENVASE



MEDIDAS: ANCHO X ALTO X PROFUNDIDAD





A

6X

10 g

CÓD. REF. 58296 PU14 1 4,78€



PEGAMENTO PURPURINA

Pegamento con purpurinas metalizadas. Diferentes colores. Ideal para trabajos manuales. Con dosificador. Recomendada a partir de los 3 años de edad. 6 colores surtidos. **El blíster 6 unidades de 10 g.**



B

6X

10 ml

CÓD. REF. 168068 - 1 5,38€



PEGAMENTO PURPURINA

Adhesivo con brillantina para manualidades y decoración creativa de muchos materiales. Para crear cuadros, tarjetas de felicitación, papel de regalo, marcos de fotos y mucho más con efectos de purpurina extrabrillantes. El tubo extrasuave con boquilla de precisión permite una aplicación limpia y precisa. No gotea y no deja hilos. No contiene disolventes y es lavable con agua, además de estar dermatológicamente probado. **El blíster de 6 unidades.**



C

5X

10 ml

CÓD. REF. 168069 - 1 5,55€



PEGAMENTO PURPURINA BRILLA

Adhesivo fosforescente con brillantina para manualidades y decoración creativa de muchos materiales. Para crear cuadros, tarjetas de felicitación, papel de regalo, marcos de fotos y mucho más con efectos de purpurina extrabrillantes. El tubo extrasuave con boquilla de precisión permite una aplicación limpia y precisa. No gotea y no deja hilos. No contiene disolventes y es lavable con agua, además de estar dermatológicamente probado. **El blíster de 5 unidades.**



D



20 g

CÓD.	REF.	COLOR			
58291	PU09	● ORO Y PLATA	-	1	1,20€
58292	PU10	● SURTIDOS	1	24	1,20€
58293	PU11	● PASTELES SURTIDOS	1	24	1,20€



PEGAMENTO PURPURINA

Pegamento con purpurinas metalizadas. Diferentes colores. Ideal para trabajos manuales. Con dosificador. Recomendado a partir de los 3 años de edad. **El bote de 20 g.**



E

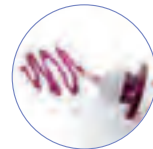

60 g

CÓD. REF. 58294 PU12 1 12 2,46€



PEGAMENTO PURPURINA

Pegamento con purpurinas metalizadas. Colores surtidos. Ideal para trabajos manuales. Con dosificador. Recomendado a partir de los 3 años de edad. **El bote de 60 g.**



F

160 g

CÓD.	REF.	COLOR			
10190	PU21	● AZUL METALIZADO	-	1	3,23€
10196	PU26	● VERDE METALIZADO	-	1	3,23€
10195	PU25	● VIOLETA METALIZADO	-	1	3,23€
58295	PU13	● SURTIDOS	-	6	3,23€

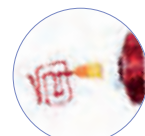

PEGAMENTO PURPURINA

Pegamento con purpurinas metalizadas. Diferentes colores. Ideal para trabajos manuales. Con dosificador. Recomendado a partir de los 3 años de edad. **El bote de 160 g.**



G

80 g

CÓD.	REF.	COLOR			
10734	NT01	● SURTIDOS METALIZADOS	-	1	7,66€
10735	NT02	● SURTIDOS NEÓN	-	1	7,66€



PURPURINA FANTASÍA

Purpurina en forma de corazón y estrellas entre otras. Ideales para trabajos manuales. Recomendada a partir de los 3 años de edad. **El bote de 80 g.**

GIOTTO
be-bè

A



100
cc

cód.

43746 - 1 17,56€

PINTURA A DEDOS BE-BÉ

Contiene 3 botes de 100 cc y 3 esponjitas. Apto para mayores de 2 años. Colores llamativos, intensos y fáciles de usar. Seguros y dermatológicamente testados. Lavables de la piel con agua tibia. **La caja.**

JOVI

B



5X

35
ml

cód.

18100 - 1 4,64€

PINTURA A DEDOS 35 ml

Pintura opaca de secado rápido y color intenso. Se aplica directamente con los dedos sin necesidad de agua. Los colores se pueden mezclar entre sí. 5 colores surtidos: amarillo, azul, marrón, rojo y verde. **La caja.**

JOVI

C



6X

125
ml

cód.

07882 - 1 13,63€

PINTURA A DEDOS 125 ml

Pintura opaca de secado rápido y color intenso. Se aplica directamente con los dedos sin necesidad de agua. Los colores se pueden mezclar entre sí. 6 colores surtidos: amarillo, azul, blanco, marrón, rojo y verde. **La caja.**

JOVI

D



125
ml

cód.

51932 - 1 28,53€

SET DE PINTURA A DEDOS

Caja de pintura a dedos que contiene 6 botes de colores de 125 ml (amarillo, azul, blanco, marrón, rojo y verde), 4 esponjitas, 4 plantillas y 1 rodillo. **El set.**

JOVI

125
ml

E

CÓD.	COLOR			
16450	● AMARILLO	1	5	2,12€
16454	● AZUL	1	5	2,12€
16451	● BERMELLÓN	1	5	2,12€
07883	○ BLANCO	1	5	2,12€
16452	● MARRÓN	1	5	2,12€
59114	● NARANJA	1	5	2,12€
16455	● NEGRO	1	5	2,12€
16453	● VERDE	1	5	2,12€
59115	● VIOLETA	1	5	2,12€



PINTURA A DEDOS 125 ml

Pintura opaca de secado rápido y color intenso. Se aplica directamente con los dedos sin necesidad de agua. Los colores se pueden mezclar entre sí. **El bote de 125 ml.**

JOVI

F

500
ml

CÓD.	COLOR			
22224	● AMARILLO	-	1	6,57€
22222	● AZUL	-	1	6,57€
22226	○ BLANCO	-	1	6,57€
77369	● MARRÓN	-	1	6,57€
59112	● NARANJA	-	1	6,57€
22221	● NEGRO	-	1	6,57€
22223	● ROJO	-	1	6,57€
22225	● VERDE	-	1	6,57€
59113	● VIOLETA	-	1	6,57€



PINTURA A DEDOS 500 ml

Pintura opaca de secado rápido y color intenso. Se aplica directamente con los dedos sin necesidad de agua. Los colores se pueden mezclar entre sí. **El bote de 500 ml.**

PRIMO

G



cód. FORMATO

155752 BOTE DE 50 g - 1 5,33€

155753 BOTE DE 250 g - 1 20,98€

PINTURA A DEDOS

Pintura para dedos en una gama de 6 colores. Puede estar en contacto con la piel, es ideal para niños pequeños y su fórmula es específica para la aplicación manual sobre diferentes materiales como papel, cartón, cartulina, y más. Suave y agradable al tacto, se puede aplicar fácilmente y, una vez que se seca, mantiene colores vivos y brillantes sin arañazos, incluso después de varias capas. Si se aplica sobre el vidrio de la ventana, crea un hermoso efecto de vitral. Las manchas deben eliminarse inmediatamente siguiendo las instrucciones proporcionadas. Colores surtidos. **La caja de 6 unidades.**



UNIDAD MÍNIMA DE VENTA



PERMITE APERTURA DE ENVASE



MEDIDAS: ANCHO X ALTO X PROFUNDIDAD





A

500 ml



CÓD.	REF.	COLOR			
09775	DD01	● AMARILLO	-	1	3,23€
09776	DD02	● AZUL	-	1	3,23€
09777	DD03	● PIEL CLARO	-	1	3,23€
09778	DD04	● ROJO	-	1	3,23€
09779	DD05	● VERDE	-	1	3,23€



PINTURA A DEDOS 500 ml

Pintura a dedos con base de agua, buena viscosidad antigoteo. Se aplica con los dedos sobre cualquier tipo de papel. Aplicación directa sin necesidad de agua. Fácil lavado con agua y jabón en la mayoría de los tejidos. Fabricación bajo normativa europea EN 71-3. Sin gluten y libre de los principales agentes causantes de alergias. **La botella de 500 ml.**



B

500 ml



CÓD.	REF.	COLOR			
166290	DD06	● AMARILLO	-	1	4,77€
166291	DD07	● AZUL	-	1	4,77€
166292	DD08	○ BLANCO	-	1	4,77€
169163	DD11	● MAGENTA	-	1	4,77€
169164	DD12	● MARRÓN	-	1	4,77€
169165	DD13	● NARANJA	-	1	4,77€
169166	DD14	● NEGRO	-	1	4,77€
166293	DD09	● ROJO	-	1	4,77€
166294	DD10	● VERDE	-	1	4,77€
169167	DD15	● VIOLETA	-	1	4,77€



PINTURA A DEDOS 500 ml

Pintura a dedos con base de agua, buena textura antigoteo. Se aplica con los dedos sobre cualquier tipo de papel. Aplicación directa sin necesidad de agua. Fácil lavado con agua y jabón en la mayoría de los tejidos. Fabricación bajo normativa europea en 71-3. Sin gluten y libre de los principales agentes causantes de alergias. Tarrina 500 ml. **El bote de 500 ml.**

ACCESORIOS PARA PINTURAS A DEDOS



C



cód.			
26855	-	1	10,15€

ESPONJAS

Contiene 16 unidades con diferentes formas. Recomendadas a partir de de 3 años. **La bolsa.**



D



cód.			
70038	-	1	8,75€

DELANTAL INFANTIL

Delantal para proteger contra las manchas. Con cierre de velcro en la parte posterior y puños elásticos para fácil adaptación al brazo del niño. Ideal para uso escolar. Fabricado en poliéster 100%. Medidas de la manga: 44 cm. Longitud cuerpo: 55 cm. **El delantal.**





A



CÓD. REF.
06305 AB02 - 1 3,27€

ACUARELAS

Acuarelas diluibles en agua. Paleta de plástico que incluye pincel y depósito para mezclar los colores con agua. Perfecto para uso escolar. 12 colores surtidos. Colores vivos y cubrientes. No mancha. **La paleta de plástico de 12 colores surtidos.**



B



CÓD. REF.
163150 AB03 - 1 5,59€

ACUARELAS

Acuarelas diluibles en agua. Incluye pincel. Perfecto para uso escolar. 24 colores surtidos. Colores vivos y cubrientes. No mancha. Estuche de plástico. **El estuche.**



C



N

CÓD.
170789 - 1 16,93€

ACUARELAS

Colores superpigmentados y fáciles de mezclar. Resistentes a la luz. La tapa se puede usar como paleta para mezclar colores. Pincel incluido. Caja con 24 acuarelas sólidas. **La caja.**



D



CÓD.	COLORES			
00045	6	1	5	2,73€
00042	12	-	1	3,77€
00043	18	-	1	5,08€
00044	24	-	1	6,40€

ACUARELAS

Acuarelas en pastillas diluibles al agua. Secan rápido, proporcionan un buen rendimiento y no hacen burbujas sobre el papel. Incluye pincel. No indicada para menores de 3 años. **El estuche.**



E



CÓD.	COLORES			
59892	12	-	1	4,75€
59893	24	-	1	9,41€

ACUARELAS

Acuarelas en pastillas diluibles en agua. Colores brillantes, intensos y vivos. Muy cubrientes. **El estuche.**



F



CÓD.
150216 - 1 12,82€

ACUARELAS START

Acuarelas de alta calidad. Excelente relación calidad precio. Incluye pincel de punta sintética con depósito para agua o tinta. 12 colores. Para uso escolar y profesional. **La caja.**



G



CÓD.
155904 - 1 15,16€



ACUARELAS SET DE VIAJE

Las acuarelas Aquafine se fabrican con pigmentos modernos de alta calidad triturados a la perfección para garantizar excelentes resultados. Estos colores, transparentes, intensos y de fácil aplicación, tienen un excelente poder colorante y propiedades técnicas extraordinarias para realizar pinturas espléndidas y delicadas. 12 colores con pincel. **La caja.**



UNIDAD MÍNIMA DE VENTA



PERMITE APERTURA DE ENVASE



MEDIDAS: ANCHO X ALTO X PROFUNDIDAD





A

40 ml

CÓD.	REF.	COLOR			
62926	TP56	● AMARILLO	1	5	0,83€
62927	TP57	● AMARILLO LIMÓN	1	5	0,83€
62928	TP58	● AMARILLO ORO	1	5	0,83€
62929	TP59	● AZUL	1	5	0,83€
62930	TP60	● AZUL ULTRAMAR	1	5	0,83€
62931	TP61	○ BLANCO	1	5	0,83€
62932	TP62	● MAGENTA	1	5	0,83€
62933	TP63	● MARRÓN	1	5	0,83€
62934	TP64	● NARANJA	1	5	0,83€
62935	TP65	● NEGRO	1	5	0,83€
62936	TP66	● ROJO	1	5	0,83€
62937	TP67	● ROSA	1	5	0,83€
62938	TP68	● VERDE	1	5	0,83€
62939	TP69	● VERDE CLARO	1	5	0,83€
62940	TP70	● VIOLETA	1	5	0,83€



TÉMPERA ESCOLAR 40 ml

Témpera para uso escolar. Ideal para utilizar sobre papel, cartulina, madera, tela, pasta de modelar y arcilla. Fluida y cubriente. Adecuada a partir de los 3 años de edad. **El bote de 40 ml.**



B



40 ml



CÓD.	REF.	COLOR			
62925	TP55	5 COLORES SURTIDOS*	-	1	4,51€
62924	TP54	7 COLORES SURTIDOS**	-	1	6,78€

* Amarillo, blanco, cian, magenta y negro.

** Amarillo, blanco, cian, magenta, marrón, negro y verde.

TÉMPERA ESCOLAR 40 ml

Témpera para uso escolar. Ideal para utilizar sobre papel, cartulina, madera, tela, pasta de modelar y arcilla. Fluida y cubriente. Adecuada a partir de los 3 años de edad. Incluye pincel. **La caja.**



C



6X

25 ml

CÓD.			
162753	-	1	5,79€

TÉMPERA ESCOLAR 25 ml

Témperas en colores metalizados supercubrientes. Ideales para superficies negras. Botes de 25 ml. 6 colores surtidos. Incluye pincel. **La caja de 6 botes.**



D

35 ml

TÉMPERA ESCOLAR 35 ml

Pintura al agua, opaca y de secado rápido. Ideal para utilizar en papel, cartulina, madera, tela, pasta para modelar y arcilla. Caja monocolor. **El bote de 35ml.**

CÓD.	COLOR			
07874	● AMARILLO LIMÓN	1	5	0,82€
07876	● AZUL CIAN	1	5	0,82€
07878	● AZUL ULTRAMAR	1	5	0,82€
07879	● BERMELLÓN	1	5	0,82€
07880	○ BLANCO	1	5	0,82€
77726	● CARNE	1	5	0,82€
07884	● MAGENTA	1	5	0,82€
09660	● MARRÓN	1	5	0,82€
07885	● NARANJA	1	5	0,82€
07886	● NEGRO	1	5	0,82€
07890	● VERDE MEDIO	1	5	0,82€
07891	● VERDE OSCURO	1	5	0,82€
77727	● VIOLETA	1	5	0,82€
152454	● PLATA	-	1	1,07€



TÉMPERAS

JOVI

A



5X

35 ml

cód.

07871 - 1 4,75€

TÉMPERA ESCOLAR 35 ml

Para uso escolar. Pintura al agua. Ideal para utilizar sobre papel, cartulina, madera, tela, pasta de modelar y arcilla. La témpera Jovi es muy fluida, rinde mucho y cubre perfectamente. Secado rápido. Incluye pincel. 5 colores surtidos: amarillo, blanco, cian, magenta y negro. **La caja.**

JOVI

B



7X

35 ml

cód.

10662 - 1 6,23€

TÉMPERA ESCOLAR 35 ml

Incluye pincel. Ideal para utilizar en papel, cartulina, madera, tela, pasta para modelar y arcilla. 7 colores surtidos: amarillo, azul, blanco, marrón, negro, rojo y verde. **La caja.**

JOVI

C



12X

35 ml

cód.

11459 - 1 9,83€

TÉMPERA ESCOLAR 35 ml

Incluye pincel. Ideal para utilizar en papel, cartulina, madera, tela, pasta para modelar y arcilla. 12 colores surtidos: amarillo, amarillo limón, azul, blanco, cian, magenta, marrón, naranja, negro, rojo, verde claro y verde oscuro. **La caja.**

GIOTTO

D



7,5 ml

cód. COLORES

59894 5 - 1 6,69€

59895 6 - 1 7,78€

TÉMPERA ESCOLAR EN TUBO 7,5 ml

Colores luminosos con un elevado poder cubriente. Pigmentos de calidad superior. Ideales para trabajos de dibujo. Presentadas en estuche de plástico. Colores surtidos. Témpera ultrafina en tubo de 7,5 ml. **El estuche.**



ESCOLAR Y MANUALIDADES



UNIDAD MÍNIMA DE VENTA



PERMITE APERTURA DE ENVASE



MEDIDAS: ANCHO X ALTO X PROFUNDIDAD

755



A



CÓD.	REF.	COLOR			
59195	TP04	● AMARILLO	-	1	4,16€
59194	TP03	● AMARILLO LIMÓN	-	1	4,16€
59205	TP14	● AZUL	-	1	4,16€
59204	TP13	● AZUL MARINO	-	1	4,16€
59193	TP02	○ BLANCO	-	1	4,16€
59200	TP09	● PIEL CLARO	-	1	4,16€
59198	TP07	● FUCSIA	-	1	4,16€
59203	TP12	● LILA	-	1	4,16€
59209	TP18	● MARRÓN	-	1	4,16€
59196	TP05	● NARANJA	-	1	4,16€
59210	TP19	● NEGRO	-	1	4,16€
59197	TP06	● ROJO	-	1	4,16€
59199	TP08	● ROSA	-	1	4,16€
59206	TP15	● TURQUESA	-	1	4,16€
59207	TP16	● VERDE	-	1	4,16€
59208	TP17	● VERDE OSCURO	-	1	4,16€
59202	TP11	● VIOLETA	-	1	4,16€



TÉMPERA ESCOLAR LÍQUIDA 500 ml

Témpera escolar. Ideal para uso escolar. Adecuada a partir de los 3 años de edad. Superlavable. Con cierre de seguridad. Colores brillantes. **La botella de 500 ml.**



B



CÓD.	REF.	COLOR			
59215	TP24	● AMARILLO	-	1	5,72€
59214	TP23	● AMARILLO LIMÓN	-	1	5,72€
59225	TP34	● AZUL	-	1	5,72€
59224	TP33	● AZUL MARINO	-	1	5,72€
59213	TP22	○ BLANCO	-	1	5,72€
59220	TP29	● PIEL CLARO	-	1	5,72€
59218	TP27	● FUCSIA	-	1	5,72€
59223	TP32	● LILA	-	1	5,72€
59229	TP38	● MARRÓN	-	1	5,72€
59216	TP25	● NARANJA	-	1	5,72€
59230	TP39	● NEGRO	-	1	5,72€
59217	TP26	● ROJO	-	1	5,72€
59219	TP28	● ROSA	-	1	5,72€
59226	TP35	● TURQUESA	-	1	5,72€
59227	TP36	● VERDE	-	1	5,72€
59228	TP37	● VERDE OSCURO	-	1	5,72€
59222	TP31	● VIOLETA	-	1	5,72€



TÉMPERA ESCOLAR LÍQUIDA 1000 ml

Témpera escolar lista para usar. Ideal para uso escolar. Adecuada a partir de los 3 años de edad. Superlavable. Con cierre de seguridad. Colores brillantes. **La botella de 1000 ml.**

TÉMPERAS

PRIMO

A

300 ml



CÓD.	COLOR			
155739	● AZUL MARINO FLUORESCENTE	-	1	5,63€
155737	● ROJO FLUORESCENTE	-	1	5,63€

TÉMPERA ESCOLAR LÍQUIDA 300 ml

Témpera escolar. Ideal para uso escolar. Adecuada a partir de los 3 años de edad. Superlavable. Con cierre de seguridad. Colores brillantes. **La botella de 300 ml.**

JOVI

B

250 ml

TÉMPERA ESCOLAR LÍQUIDA 250 ml

La témpera líquida a base de agua, lista para usar, es adecuada a partir de los 3 años de edad. Ideal para utilizar sobre papel, cartulina, madera, tela, barro, pasta de modelar, etc. Se aplica con pincel, rodillo, espátulas o esponjas. Su práctico tapón dosificador ayuda a no desaprovechar ni una gota.

La botella de 250 ml.

CÓD.	COLOR			
51920	● AMARILLO	-	1	2,76€
51930	● AZUL ULTRAMAR	-	1	2,76€
51922	● BERMELLÓN	-	1	2,76€
51919	○ BLANCO	-	1	2,76€
51924	● CARNE	-	1	2,76€
51928	● CIAN	-	1	2,76€
51923	● MAGENTA	-	1	2,76€
51925	● MARRÓN	-	1	2,76€
51921	● NARANJA	-	1	2,76€
51931	● NEGRO	-	1	2,76€
51926	● VERDE MEDIO	-	1	2,76€
51927	● VERDE OSCURO	-	1	2,76€
51929	● VIOLETA	-	1	2,76€



JOVI

C

500 ml

TÉMPERA ESCOLAR LÍQUIDA 500 ml

La témpera líquida a base de agua, lista para usar, es adecuada a partir de los 3 años de edad. Ideal para utilizar sobre papel, cartulina, madera, tela, barro, pasta de modelar, etc. Se aplica con pincel, rodillo, espátulas o esponjas. Su práctico tapón dosificador ayuda a no desaprovechar ni una gota.

La botella de 500 ml.

CÓD.	COLOR			
20117	● AMARILLO CLARO	-	1	4,64€
20111	● AZUL ULTRAMAR	-	1	4,64€
20113	● BERMELLÓN	-	1	4,64€
20110	○ BLANCO	-	1	4,64€
59111	● CARNE	-	1	4,64€
20120	● CIAN	-	1	4,64€
20114	● MAGENTA	-	1	4,64€
20116	● MARRÓN	-	1	4,64€
20115	● NARANJA	-	1	4,64€
20118	● NEGRO	-	1	4,64€
39124	● ORO	-	1	7,83€
39123	● PLATA	-	1	7,83€
20112	● VERDE MEDIO	-	1	4,64€
20119	● VERDE OSCURO	-	1	4,64€
59110	● VIOLETA	-	1	4,64€



JOVI

D

1000 ml

TÉMPERA ESCOLAR LÍQUIDA 1000 ml

La témpera líquida a base de agua, lista para ser utilizada, es adecuada a partir de los 3 años de edad. Permite mezclar colores entre sí. Ideal para utilizar sobre papel, cartulina, madera, tela, barro, pasta de modelar, etc. Se aplica con pincel, rodillo, espátulas o esponjas. Su práctico tapón dosificador ayuda a no desaprovechar ni una gota.

La botella de 1000 ml.

CÓD.	COLOR			
57421	● AMARILLO CLARO	-	1	8,51€
57423	● AZUL ULTRAMAR	-	1	8,51€
57424	● BERMELLÓN	-	1	8,51€
57425	○ BLANCO	-	1	8,51€
73883	● CARNE	-	1	8,51€
57422	● CIAN	-	1	8,51€
57426	● MAGENTA	-	1	8,51€
57427	● MARRÓN	-	1	8,51€
57428	● NARANJA	-	1	8,51€
57429	● NEGRO	-	1	8,51€
57430	● VERDE MEDIO	-	1	8,51€
57431	● VERDE OSCURO	-	1	8,51€
73882	● VIOLETA	-	1	8,51€



UNIDAD MÍNIMA DE VENTA



PERMITE APERTURA DE ENVASE



MEDIDAS: ANCHO X ALTO X PROFUNDIDAD





A



10 g

CÓD.	REF.	UDS./CAJA			
10744	TP71	6	-	1	6,41€
10745	TP72	12	-	1	11,73€



TÉMPERA ESCOLAR SÓLIDA EN BARRA

Témperas sólidas de aplicación directa sin necesidad de añadir agua. Barras resistentes de 10 g. Para pintar sobre papel, cartulina, madera, cartón, etc. No arruga el papel, no mancha, lavable. Especial uso escolar. Perfectas para dibujar y pintar de una nueva manera fácil, limpia y divertida. Colores vivos metalizados. Colores surtidos. Presentadas en estuche de cartón. **La caja.**



B



cód.	UDS./CAJA	PESO/ UNIDAD			
74072	6	10 g	-	1	6,22€
74076	12*	5 g	-	1	16,89€
74073	12	10 g	-	1	12,43€
74074	144 (12 UDS. x 12 COLORES)	10 g	-	1	149,27€

*Caja pocket.

TÉMPERA ESCOLAR SÓLIDA EN BARRA

Témperas sólidas de aplicación directa sin necesidad de añadir agua. Para pintar sobre papel, cartulina, madera, cartón, etc. No arrugan el papel, no necesitan barniz. Especial uso escolar. Perfectas para dibujar y pintar de una nueva manera fácil, limpia y divertida. Colores surtidos brillantes y vivos. Disponibles en diferentes formatos y presentaciones, para utilizar el que mejor se ajuste a las necesidades de cada uno. Colores surtidos. **La caja.**



C



6X

10 g

cód.			
74078	-	1	9,77€

TÉMPERA ESCOLAR SÓLIDA EN BARRA COLORES METÁLICOS

Témperas sólidas de aplicación directa sin necesidad de añadir agua. Para pintar sobre papel, cartulina, madera, cartón, etc. No arrugan el papel, no necesitan barniz. Especial uso escolar. Perfectas para dibujar y pintar de una nueva manera fácil, limpia y divertida. Peso de cada barra: 10 g. 6 colores surtidos. **La caja de 6 barras.**

ALPINO

D



12X

12 g

cód.			
78308	-	1	10,07€

TÉMPERA ESCOLAR SÓLIDA EN BARRA PINTACOLOR

Témpera escolar limpia y fácil de usar. Sin agua. De secado rápido. No necesita barniz. Para pintar papel, cartón, madera. Sin disolventes. Colores vivos y cubrientes que se pueden mezclar. **La caja de 12 colores surtidos.**



PINTURAS TÉCNICAS

La Pajarita

A

35 ml

CÓD.	COLOR			
10351	● AMARILLO LIMÓN	1	6	2,26€
25123	● AMARILLO MEDIO	1	6	2,26€
10349	● AMARILLO ORO	1	6	2,26€
09959	● AZUL INTENSO	1	6	2,26€
25130	● AZUL MARINO	1	6	2,26€
08491	● AZUL PASTEL	1	6	2,26€
08467	● AZUL ULTRAMAR	1	6	2,26€
09949	● BERMELLÓN	1	6	2,26€
10346	○ BLANCO	1	6	2,26€
09944	● CARMÍN	1	6	2,26€
25124	● CARNE	1	6	2,26€
25128	● CASTAÑA	1	6	2,26€
20401	● CYAN	1	6	2,26€
25133	● GRIS	1	6	2,26€
09952	● GRIS PLATA	1	6	2,26€
09945	● MAGENTA	1	6	2,26€
10352	● MARFIL	1	6	2,26€
09971	● MARRÓN	-	1	2,26€
09958	● NARANJA	1	6	2,26€

CÓD.	COLOR			
10944	● NEGRO	1	6	2,26€
10345	● ÓXIDO AMARILLO	1	6	2,26€
09947	● ÓXIDO ROJO	1	6	2,26€
08719	● ROSA	1	6	2,26€
10348	● SIENA CLARO	1	6	2,26€
10347	● SIENA OSCURO	1	6	2,26€
10343	● SOMBRA TOSTADA	1	6	2,26€
25126	● TEJA	1	6	2,26€
10344	● TERRACOTA	-	1	2,26€
25129	● TURQUESA	1	6	2,26€
25132	● VERDE CÉSPED	1	6	2,26€
25131	● VERDE LORO	1	6	2,26€
09953	● VERDE MANIGUA	1	6	2,26€
09960	● VERDE MONTE	1	6	2,26€
25134	● VERDE PINO	1	6	2,26€
09491	● VERDE VIVO	1	6	2,26€
09954	● VIOLETA	1	6	2,26€
07892	6 COLORES SURTIDOS	-	1	13,57€



PINTURA LÁTEX 35 ml

Pintura a base de látex de acabado satinado. Se aplica directamente sobre madera, papel, piedra, ladrillo, estuco, cemento, etc. Basta con enjuagar los utensilios empleados con agua tras finalizar el trabajo. **El bote de 35 ml.**

La Pajarita

B

35 ml

CÓD.	COLOR			
09503	● ORO DUCADO	1	6	4,04€
08555	● ORO RICO	-	1	4,04€
09965	● PLATA	1	6	4,04€



PINTURA METALIZADA 35 ml

Pintura plástica con pigmentos nacarados que confieren un especial reflejo metálico. Se aplica directamente sobre madera, papel, piedra, ladrillo, estuco, cemento, etc. Basta con enjuagar los utensilios empleados con agua tras finalizar el trabajo. **El bote de 35 ml.**

La Pajarita

C

25 ml

CÓD.	COLOR			
08364	● AMARILLO CLARO	-	1	3,23€
13545	● AMARILLO REAL	-	1	3,23€
08617	● AZUL CYAN	-	1	3,23€
16899	● AZUL VICTORIA	-	1	3,23€
08579	○ BLANCO	-	1	3,23€
13569	● ESCARLATA	-	1	3,23€
16895	● LILA	-	1	3,23€

CÓD.	COLOR			
12591	● MAGENTA	-	1	3,23€
09881	● NARANJA	-	1	3,23€
11582	● NEGRO	-	1	3,23€
13571	● ROJO INGLÉS	-	1	3,23€
13574	● VERDE ESMERALDA	-	1	3,23€
16344	● VERDE PRIMAVERA	-	1	3,23€



PINTURA PARA TELA 25 ml

Aplicable sobre cualquier prenda textil. El efecto termofijante de La Pajarita asegura la adherencia sobre el tejido, incluso los que están compuestos por fibras sintéticas. Cuando la pintura esté seca, aplicar una fuente de calor como una plancha (sin vapor) por el reverso durante dos o tres minutos. Basta con enjuagar los utensilios utilizados con agua para su limpieza. **El bote de 25 ml.**

La Pajarita

D

6X

25 ml

CÓD.			
48820	-	1	20,60€

PINTURA PARA TELA 25 ml

Pintura para tela. Bote de 25 ml. 6 colores surtidos + pincel. **La caja de 6 botes de 25 ml.**



UNIDAD MÍNIMA DE VENTA



PERMITE APERTURA DE ENVASE



MEDIDAS: ANCHO X ALTO X PROFUNDIDAD





A

6X
25 ml



cód.
48821 - 1 13,89€

PINTURA PARA CRISTAL 25 ml

Pintura al agua. Set de 6 colores surtidos con pincel de regalo. Botes de 25 ml. **La caja de 6 botes de 25 ml.**



B



C

20 ml

cód.	COLOR			
53881	● NEGRO	1	6	5,28€
53883	● ORO	1	6	6,23€
53882	● PLATA	1	6	5,74€



FOTO TRANSFER AL AGUA

Producto a base de agua para transferir imágenes impresas con láser en papel, a multitud de superficies: lienzo, madera, tela, vidrio, etc. Acabado brillante y transparente. Aplicar una capa de Foto Transfer bien repartido sobre la imagen, inmediatamente volcarla sobre la superficie, presionando para que se adhiera bien. **El bote.**

CONTORNO RELIEVE

Pintura al agua para relieves y contornos de fácil uso gracias a su cómodo envase de tubo, del cual se aplica directamente. Ideal para utilizar con la laca Crystal La Pajarita, delimitando la zona a pintar y evitando así que se extienda la pintura. Se presenta en tres colores diferentes: negro, oro y plata. Para limpiar los utensilios usar agua. **El tubo de 20 ml.**



D



cód.
57226 - 1 6,66€

12X

12 ml

PINTURA ÓLEO

En caja de cartón. Pintar al óleo es cubrir con pintura al aceite una superficie de tela, madera, cartón, papel u otro material. 12 colores surtidos. Tubos de 12 ml. **La caja.**



E



cód.
57228 - 1 5,50€

12X

12 ml

PINTURA ACUARELA

En caja de cartón. 12 colores surtidos. Tubos de 12 ml. **La caja.**



F



cód.
57227 - 1 6,91€

12X

12 ml

PINTURA ACRÍLICA

En caja de cartón. 12 colores surtidos. Tubos de 12 ml. **La caja.**

DALER ROWNEY

G

12X
12 ml

cód.
152162 - 1 8,84€

LÁPICES PASTEL ÓLEO

Lápices de cera blanda de colores intensos y cubrientes. Se mezclan suave y fácilmente para sutiles matices, tintes o mezclas de color. 12 colores surtidos. Tubos de 12 ml. **La caja.**



DALER ROWNEY

H

12X
12 ml

cód.
152157 - 1 10,46€

PINTURA ACRÍLICA

Apta para todo tipo de superficies como papel, cartón, lienzo, etc. Se puede usar directamente o diluida con agua. En caja de cartón. 12 colores surtidos. 12 tubos de 12 ml. **La caja.**



PINTURAS TÉCNICAS

lider
papel

80
ml

CÓD.	REF.	COLOR			
166295	DC01	● AMARILLO	-	1	3,75€
166296	DC02	● AZUL ULTRAMAR	-	1	3,75€
166297	DC03	○ BLANCO	-	1	3,75€
166305	DC11	● CARNE	-	1	3,75€
166298	DC04	● CIAN	-	1	3,75€
166299	DC05	● MAGENTA	-	1	3,75€
166300	DC06	● MARRÓN	-	1	3,75€
166301	DC07	● NARANJA	-	1	3,75€
166302	DC08	● NEGRO	-	1	3,75€
166303	DC09	● ROJO	-	1	3,75€
166304	DC10	● ROSA	-	1	3,75€
166306	DC12	● VERDE	-	1	3,75€
166307	DC13	● VERDE OSCURO	-	1	3,75€
166308	DC14	● VIOLETA	-	1	3,75€

A



PINTURA ACRÍLICA

Pintura acrílica con base de agua. Colores vivos. Es perfecta para todo tipo de aplicaciones, como decoraciones de interiores, para pintar madera, porex, latón, cemento, cartón, cerámica, papel, yeso, tu imaginación es el límite, al ser multisuperficie se adapta perfectamente a una infinidad de materiales. Fácil limpieza con jabón y agua. **La botella de 80 ml.**

lider
papel

250
ml

CÓD.	REF.	COLOR			
166309	DC15	● AMARILLO	-	1	4,36€
166310	DC16	● AZUL ULTRAMAR	-	1	4,36€
166311	DC17	○ BLANCO	-	1	4,36€
166319	DC25	● CARNE	-	1	4,36€
166312	DC18	● CIAN	-	1	4,36€
166313	DC19	● MAGENTA	-	1	4,36€
166314	DC20	● MARRÓN	-	1	4,36€
166315	DC21	● NARANJA	-	1	4,36€
166316	DC22	● NEGRO	-	1	4,36€
166317	DC23	● ROJO	-	1	4,36€
166318	DC24	● ROSA	-	1	4,36€
166320	DC26	● VERDE	-	1	4,36€
166321	DC27	● VERDE OSCURO	-	1	4,36€
166322	DC28	● VIOLETA	-	1	4,36€

B



PINTURA ACRÍLICA

Pintura acrílica con base de agua. Colores vivos. Es perfecta para todo tipo de aplicaciones, como decoraciones de interiores, para pintar madera, porex, latón, cemento, cartón, cerámica, papel, yeso, tu imaginación es el límite, al ser multisuperficie se adapta perfectamente a una infinidad de materiales, fácil limpieza con jabón y agua. Más capacidad. **La botella de 250 ml.**

LEFRANC
pinturas

C

250
ml

CÓD.	COLOR			
63157	● AMARILLO PRIMARIO	-	1	4,79€
63162	● AZUL PRIMARIO	-	1	4,79€
63165	○ BLANCO	-	1	4,79€
63166	● NEGRO	-	1	4,79€
63160	● ROJO PRIMARIO	-	1	4,79€



PINTURA ACRÍLICA

Pintura acrílica con un acabado natural y brillante de óptima calidad. Se caracteriza por su alta concentración de color y poder cubriente. Ligera y fluida. Lista para usar. Se seca en 30 minutos. Indeleble, una vez seca. Uso sobre múltiples superficies como papel, cartón, madera, yeso, vidrio, metal, plástico, etc. **La botella de 250 ml.**

La Pajarita

D

75
ml

CÓD.	COLOR			
72376	● AMARILLO CANARIO	1	6	6,55€
72373	● AZUL LUMINOSO	1	6	6,55€
72378	○ BLANCO	1	6	6,55€
72372	● MAGENTA	1	6	6,55€
72375	● NARANJA	1	6	6,55€
72377	● ROJO AMAPOLA	1	6	6,55€
72374	● VERDE CÉSPED	1	6	6,55€



PINTURA ACRÍLICA FLÚOR 75 ml

Pintura acrílica con base de agua. Acabado brillante. Gama de colores hasta cuatro veces más luminosa que los colores ordinarios. Se ilumina con "luz negra". Visible en niveles de iluminación donde otras pinturas corrientes pierden el colorido. Es perfecta para todo tipo de decoraciones de interiores y para trabajos de teatro negro. Aplicable en múltiples superficies: lienzo, madera, papel, papel maché, cartón, escayola, porexpán, corcho... Fácil limpieza con jabón y agua. **El bote de 75 ml.**



UNIDAD MÍNIMA DE VENTA



PERMITE APERTURA DE ENVASE



MEDIDAS: ANCHO X ALTO X PROFUNDIDAD



TINTA CHINA

rotring

A

23 ml

cód. 08016 - 1 11,84€



TINTA CHINA NEGRA

Una vez seca es imborrable. Para estilógrafos Rotring. Adecuada para papel vegetal, papel de dibujo y cartulina de dibujo. Altamente fluida, de gran opacidad. **El frasco de 23 ml.**

Artist ART MATERIALS S.A.

B

CÓD.	CAPACIDAD	UNIDADES	PRECIO
57265	60 ml	1	1,70€
71916	250 ml	1	6,44€

TINTA CHINA

Tinta china negra para papel, cartón, etc. Totalmente opaca. **El frasco.**



PLUMILLAS



C

cód. 06340 - 1 65,39€

PLUMILLAS DE DIBUJO

Para dibujar con máxima precisión de trazo. Color acero. **La caja de 50 unidades.**

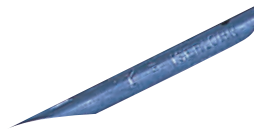

PANTONERAS

PANTONE

D

cód. 57284 - 1 308,84€

PANTONERA COLORES MATE Y BRILLO

La guía PANTONE® Formula es una herramienta esencial para diseñadores gráficos, los profesionales de la preimpresión y los impresores. Disponen de 2390 opciones de colores, para conseguir un mejor control sobre la impresión. **La pantonera.**



CARBONCILLOS

Artist ART MATERIALS S.A.

E

CÓD.	TIPO	UNIDADES/CAJA	PRECIO
57216	FINO	10	3,23€
57217	MEDIANO	6	3,11€
57218	GRUESO	3	3,14€

CARBONCILLOS

Rama de sauce carbonizada que se combustiona sin oxígeno para que no se queme, hasta que se convierte en un carbón blando y suave, ideal para esbozo. Presentado en caja de cartón. **La caja.**



LÁPICES CARBONCILLO

ALPINO

F

cód. 04380 - 1 6,46€

LÁPIZ CARBONIL

Lápiz carbonil de dibujo, con mina carboncillo nº 2. Indicado para bocetos y dibujos. Acabado en barniz natural. Madera de cedro. **La caja de 12 lápices.**



DIFUMINOS

Artist
ART MATERIALS S.A.

A

CÓD.	Nº	MEDIDAS Ø	📦	📦	
57219	1	6 mm	-	6	0,54€
57220	2	8 mm	-	6	0,63€
57221	3	10 mm	-	6	0,82€
57222	4	11 mm	1	6	0,95€
57223	5	14 mm	1	6	1,07€
57224	6	16 mm	1	6	1,58€
57225	SURTIDOS*	6 al 16 mm	-	1	4,84€

* Caja de 6 uds.



DIFUMINOS

Sirven para hacer degradados, frotando los trazos realizados con materiales que admiten la técnica del difuminado: carboncillo, lápices, sanguina, etc. **El difumino.**

BARNICES

La Pajarita

B

CÓD.	CAPACIDAD	📦	📦	
72379	35 ml	1	6	1,87€
72381	500 ml	-	1	15,25€

BARNIZ TAPAPOROS

Se utiliza para evitar la absorción excesiva del color en superficies muy porosas o absorbentes. Incoloro. También se puede emplear como fijador de pinturas o como plastificador final. Para diluir o limpiar los utensilios usar agua. **El bote.**



La Pajarita

C

75 ml

CÓD.	CAPACIDAD	📦	📦	
18451	75 ml	-	1	4,55€

BARNIZ ACABADO BRILLANTE

Para la obtención de un efecto brillante. Se puede usar sobre superficies pintadas con acuarelas, ceras, gouache, tintas, etc. Basta con enjuagar la ropa y los utensilios empleados con agua tras finalizar el trabajo. **El bote.**



lider
papel

D

1000 ml

CÓD.	REF.	📦	📦	
166936	FI01	-	1	11,99€

BARNIZ FIJATIVO

Fija y protege los dibujos de cera y témpera dándoles un acabado brillante. Apto para uso escolar. No se necesita de disolventes para lavar los utensilios empleados, basta enjuagarlos con agua al terminar. **El bote de 1000 ml.**



MANLEY

E

1000 ml

CÓD.	📦	📦	
96607	-	1	15,57€

BARNIZ FIJATIVO

Fija y protege los dibujos de cera y témpera dándoles un acabado brillante. Apto para uso escolar. Los utensilios empleados basta enjuagarlos con agua al terminar. **El bote de 1000 ml.**



BETÚN DE JUDEA

La Pajarita

F

75 ml

CÓD.	📦	📦	
72383	-	1	3,28€

BETÚN DE JUDEA AL AGUA

Para proporcionar una pátina de tono marrón y un efecto envejecido. Sin disolventes. Se aplica sobre objetos, marcos, muebles, láminas etc, ya pintados. Producto al agua, apto para uso escolar. Se elimina fácilmente de las manos. Para diluir o limpiar usar agua. **El bote de 75 ml.**



2

G

200 ml

CÓD.	📦	📦	
57215	-	1	5,82€

FIJADOR EN ESPRAY PARA CARBONCILLO

Para carboncillos, sanguinas, pastel, lápiz, etc. **El bote de 200 ml.**



ESCOLAR Y MANUALIDADES



UNIDAD MÍNIMA DE VENTA



PERMITE APERTURA DE ENVASE



MEDIDAS: ANCHO X ALTO X PROFUNDIDAD



A

75 ml

CÓD.
57200 - 1 6,03€



ACEITE DE LINO

Excelente transparencia. Disminuye la consistencia de los colores al óleo para favorecer su extensión. Mejora la untuosidad y atenúa la pincelada. **El bote de 75 ml.**



B

75 ml

CÓD.
57199 - 1 6,03€



ESENCIA DE TREMENTINA

Da fluidez y untuosidad a los colores sin alterarlos. Sirve para diluir barnices y limpiar los pinceles. **El bote de 75 ml.**

BASTIDOR LIENZO

LIDERCOLOR

C



	CÓD.	MEDIDAS	Nº			
	171352	12 x 12 cm	-	-	1	1,88€
	171353	20 x 20 cm	-	-	1	2,93€
	171354	22 x 16 cm	1F	-	1	2,63€
	43013	22 x 27 cm	3F	-	1	5,65€
	43014	22 x 33 cm	4P	-	1	5,65€
	43015	24 x 33 cm	4F	-	1	5,97€
	43016	24 x 35 cm	5P	-	1	6,55€
	43017	27 x 35 cm	5F	-	1	6,65€
	43018	27 x 41 cm	6P	-	1	6,95€
	171355	30 x 30 cm	-	-	1	4,43€
	43019	33 x 41 cm	6F	-	1	7,47€

BASTIDOR LIENZO

Lienzo grapado de tela de algodón 100%, libre de cloro y ácido. Peso de 280 g/m² que proporciona una base resistente y duradera tanto para pinturas acrílicas como para óleos, garantizando resultados vibrantes y de larga duración. Sus bordes de madera brindan estabilidad y permiten una fácil exhibición sin necesidad de enmarcar. Ofrece el soporte perfecto para plasmar tus ideas con precisión y detalle. **El bastidor.**

Artist
ART MATERIALS S.A.

D



	CÓD.	MEDIDAS			
	57241	12 x 12 cm	-	1	2,50€
	57243	20 x 20 cm	-	1	4,36€
	57235	16 x 22 cm	-	1	3,89€
	57236	22 x 27 cm	1	2	4,99€
	57244	10 x 30 cm	-	1	5,04€
	57245	30 x 30 cm	-	1	6,18€
	57237	27 x 35 cm	-	1	6,10€
	57238	33 x 41 cm	-	1	9,31€
	57239	38 x 46 cm	-	1	10,34€
	57240	46 x 55 cm	-	1	11,17€

BASTIDOR LIENZO



Clavado por detrás con grapas. Tela 100% algodón. Preparación universal. 1,8 cm de grosor. **El bastidor.**



CARTÓN ENTELADO

Artist 
ART MATERIALS S.A.

A

CÓD.	MEDIDAS	Nº			
57229	22 x 27 cm	3F	-	1	2,78€
57230	24 x 33 cm	4F	-	1	3,11€
57231	27 x 35 cm	5F	-	1	3,45€
57232	33 x 41 cm	6F	-	1	4,74€
57233	38 x 46 cm	8F	-	1	6,38€



CARTÓN ENTELADO



De calidad fina, para pintura al óleo, acrílica o técnica gouache. Tela 100% algodón, de grano fino, preparación universal. **El cartón.**

PINCELES

 lider
papel

B

CÓD.	REF.	Nº			
05970	PI00	00	1	12	0,69€
05967	PI13	0	1	12	0,69€
05968	PI01	1	1	12	0,69€
05973	PI02	2	1	12	0,71€
05974	PI03	3	1	12	0,76€
05976	PI04	4	1	12	0,79€
05978	PI05	5	1	12	0,82€

CÓD.	REF.	Nº			
05979	PI06	6	1	12	0,96€
05971	PI07	7	1	12	1,33€
05975	PI08	8	1	12	1,49€
05977	PI09	9	1	12	1,68€
05969	PI10	10	1	12	1,91€
05972	PI11	11	1	12	2,22€
05980	PI12	12	-	1	2,48€

PINCELES ACUARELA

Pinceles de madera con virola cromada. Pelo engomado. Indicados para utilizar con acuarela. **El pincel.**

 lider
papel

C

CÓD.	REF.			
165941	PI18	-	1	7,71€

PINCELES ACUARELA

Pinceles de madera con virola cromada. Pelo engomado. Indicados para utilizar con acuarela. Blíster de 14 unidades surtidos. Contiene los números 00-0-1-2-3-4-5-6-7-8-9-10-11 y 12. Una gama completa, más cómoda, facilita todas las posibilidades creativas. **El blíster.**

DALER  ROWNEY

D



CÓD.	UNIDADES			
152163	6 PINCELES	-	1	8,05€
152164	7 PINCELES	-	1	8,69€

PINCELES

Pinceles sintéticos de mango corto dorado. Presentados en blíster. **El blíster.**

 JOVI

E

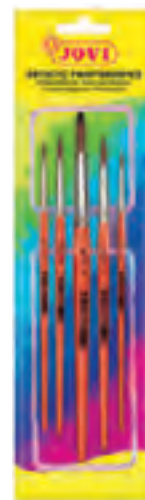
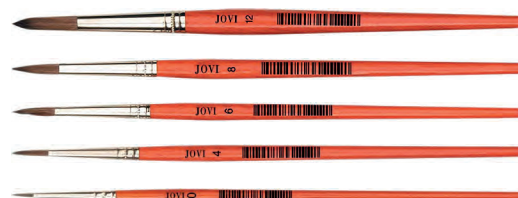

CÓD.			
43274	-	1	2,70€

PINCELES ACUARELA

Pinceles de acuarela de distintos tamaños presentados en blíster. Números: 0 - 4 - 6 - 8 - 12. **El blíster.**



UNIDAD MÍNIMA DE VENTA



PERMITE APERTURA DE ENVASE



MEDIDAS: ANCHO X ALTO X PROFUNDIDAD





A



CÓD.	REF.	TIPO			
06187	PI15	MEDIANO	1	20	0,95€
06190	PI16	GRUESO	1	9	1,61€

PINCELES ESCOLARES

Pinceles escolares perfectos para niños. Las puntas grandes son ideales para los principiantes y para pintar fondos. El mango, fácil de agarrar, ayuda a manejar y controlar el pincel fácilmente. Con adaptador para evitar que rueden sobre la mesa, no gotean y se limpian fácilmente con agua tibia y jabón. Colores surtidos. **El pincel.**



B



CÓD.	TIPO	UDS./BOTE			
28481	MEDIANO	20	-	1	15,79€
59116	GRUESO	9	-	1	14,35€

PINCELES ESCOLARES

Con adaptador irregular para evitar que rueden. Colores surtidos. No gotea. Presentado en bote de plástico. **El bote.**



C



CÓD.	REF.			
163651	PI17	-	1	9,83€

PINCELES DE AGUA

Pinceles con depósito de agua idóneos para colorear y acuarelar, el depósito se puede llenar de agua para mezclar la pintura y conseguir auténticos efectos de acuarela, cuerpo fácil de apretar y sistema de válvula que permite controlar el flujo del agua, Juego de 6 pinceles con puntas de distinto grosor. **El blíster de 6 pinceles.**



D



CÓD.			
51990	1	24	6,84€

PINCEL DE AGUA

Pincel con depósito de agua rellenable de 10 ml de capacidad. Punta de nailon que no se deforma y cuerpo plano para que no ruede. Limpio, fácil de usar y no gotea. Depósito rellenable de agua, ténpera, tinta y multitud de líquidos. Perfecto para pintar, difuminar y hacer degradados. Ideal para usar con témperas, lápices y ceras acuarelables. **El pincel.**



E



CÓD.			
150220	-	1	10,72€

PINCEL RELLENABLE

Pincel con depósito rellenable de agua o tinta. Excelentes resultados. Surtido en 3 grosores de punta. **El blíster de 3 pinceles.**



F



CÓD.	Nº	MEDIDA			
57278	1	25 mm	1	12	1,83€
57279	2	35 mm	1	12	2,38€
57280	3	40 mm	1	12	2,75€
57281	4	50 mm	1	12	2,97€
57282	5	55 mm	1	12	3,36€
57283	6	65 mm	1	12	5,11€

PALETINA

Paletina de cerda. Mango corto de madera natural. Virola de aluminio. **La paletina.**



LIMPIAPINCELES

Artist
ART MATERIALS S.A.

A

CÓD.  
71904 - 1 1,24€

BOTE LIMPIAPINCELES

Bote limpiapinceles de plástico. Con tapadera de color. Medidas: 8 x 8,5 cm. **El bote.**



PALETAS DE PINTAR

LIDERCOLOR

B



CÓD.  
43012 - 1 4,53€



PALETA DE MADERA

Fabricada en madera barnizada. Ovalada. Para zurdos. Grosor de 3 mm. Medidas: 30 x 20 cm. **La paleta.**

LIDERCOLOR

C



CÓD.	HUECOS	MEDIDAS		
43010	10	22,5 x 17 cm	- 1	1,78€
43009	17	35 x 30 cm	- 1	4,85€

PALETA DE PLÁSTICO

Paleta ovalada de plástico con diferente número de huecos para adaptarse a las necesidades de cada artista. Para diestros. **La paleta.**

Artist
ART MATERIALS S.A.

D



CÓD.  
57259 - 1 0,97€

PALETA DE PLÁSTICO

Paleta de plástico circular. 10 huecos. Para diestros y zurdos. Medidas: 17 cm de diámetro. **La paleta.**

Artist
ART MATERIALS S.A.

E

A4

CÓD.  
150229 - 1 4,72€

PALETA DE PAPEL DESECHABLE

Paletas desechables de papel con agujero para el pulgar. 40 hojas. 60 g/m². Formato DIN A4. **La paleta.**



UNIDAD MÍNIMA DE VENTA



PERMITE APERTURA DE ENVASE



MEDIDAS: ANCHO X ALTO X PROFUNDIDAD





A

CÓD.
164617 - 1 47,60€

ESTUCHE DE PINTURA ACADEMY 35 PIEZAS

Atractivo set artístico con todo lo necesario para comenzar a dibujar y esbozar. Lápices de colores ideales para crear capas y mezclar. Incluye: 6 lápices de grafito de distintas durezas, 12 lápices de colores estándar, 12 lápices de colores acuarelables, 1 bloc de dibujo, 1 goma, 1 afilalápices y 1 pincel. Incluye una hoja de proyecto con consejos útiles y 3 proyectos para completar. Lápices aptos para sacapuntas estándar. Medidas: 34,5 x 23 x 5,5 cm. **El estuche.**



B

	CÓD.	REF.	MEDIDAS	CONTENIDO			
1	163883	SX01	34 x 23 x 3,2 cm	86 PIEZAS	-	1	9,55€
2	163884	SX02	36 x 31 x 4 cm	150 PIEZAS	-	1	11,25€



SET DE PINTURA

Conjunto de dibujo y coloración: elementos esenciales creativos para dibujar, colorear y hacer en cualquier momento y en cualquier lugar. Contenido: rotuladores de colores, lápices de colores, ceras de colores, colores de acuarelas, ceras blandas de colores, clips, lápiz, pincel, pegamento, goma, sacapuntas, tijera, regla, paleta y esponja. **El set.**



	CÓD.	REF.	MEDIDAS	CONTENIDO			
1	163886	SX04	39,3 x 30 x 4,8 cm	168 PIEZAS	-	1	31,06€
2	163887	SX05	49 x 36,6 x 4,5 cm	245 PIEZAS	-	1	36,51€



SET DE PINTURA

Conjunto de dibujo y coloración: elementos esenciales creativos para dibujar, colorear y hacer en cualquier momento y en cualquier lugar. Contenido: rotuladores de colores, lápices de colores, ceras de colores, colores de acuarelas, ceras blandas de colores, clips, lápiz, pincel, pegamento, goma, sacapuntas, tijera, regla, paleta y esponja. **El set.**



	CÓD.	REF.			
	163885	SX03	-	1	31,06€

SET DE PINTURA

Conjunto de dibujo y coloración en fantástico estuche de aluminio: 150 elementos esenciales creativos para dibujar, colorear y hacer en cualquier momento y en cualquier lugar. Contenido: 36 rotuladores de colores, 24 lápices de colores, 24 ceras de colores, 24 ceras blandas de colores, 12 colores de acuarela, 20 clips, 1 lápiz, 1 pincel, 1 pegamento, 1 goma, 1 sacapuntas, 1 cola blanca, 1 tijera, 1 regla, 1 paleta y 1 esponja. Medidas: 37,8 x 29,7 x 4,6 cm. **El set.**



SET DE DIBUJO Y PINTURA

LIDERCOLOR

A



cód.

43039 - 1 27,98€

SET DE PINTURA AL ÓLEO

Contiene un lienzo extendido con imprimación de 30 x 40 cm. 1 paleta de madera. 3 pinceles y 12 tubos de colores al óleo de 12 ml. **El set.**

LIDERCOLOR

B



cód.

43040 - 1 22,56€

SET DE PINTURA ACUARELA

Contiene 10 láminas de acuarela de 27 x 38 cm, 1 con imprimación y el resto en blanco, 2 pinceles, 1 paleta de plástico, 1 perfilador, 1 goma, 1 sacapuntas y 12 tubos de acuarelas de 12 ml. **El set.**

DALER

C

N

cód.

166639 - 1 40,70€

MALETÍN DE PINTURAS ACRÍLICAS

Maletín de madera con asa de pinturas acrílicas. Contiene: 14 tubos acrílicos de 12 ml, 2 pinceles acrílicos, 4 rotuladores punta biselada, 1 mezclador de colores, 2 espátulas, 2 lienzos y 1 guía de mezcla de colores. Medidas: 334 x 204 x 50 mm. **El maletín.**



CABALLETES

lider papel

D



cód. REF.

163881 HA02 - 1 27,59€

CABALLETE DE PINTOR DE SOBREMESA

Pequeño caballete de escritorio que ocupa poco espacio y es perfecto para tener sobre la mesa o llevar y traer de tus clases de pintura. Fabricado en madera procedente de bosques sostenibles. Dispone de bandeja portaobjetos, es abatible y regulable en altura. Medidas: 27,5 x 30 x 80 cm. **El caballete.**

Artist

E

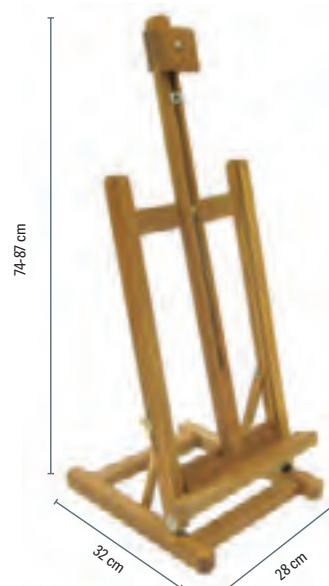

cód.

57255 - 1 34,68€

CABALLETE DE PINTOR SOBREMESA

Caballete estudio fabricado en madera. Color nogal. Altura total: 87 cm. Medidas: 28 x 74-87 x 32 cm. **El caballete.**



UNIDAD MÍNIMA DE VENTA



PERMITE APERTURA DE ENVASE



MEDIDAS: ANCHO X ALTO X PROFUNDIDAD

ESCOLAR Y MANUALIDADES





A

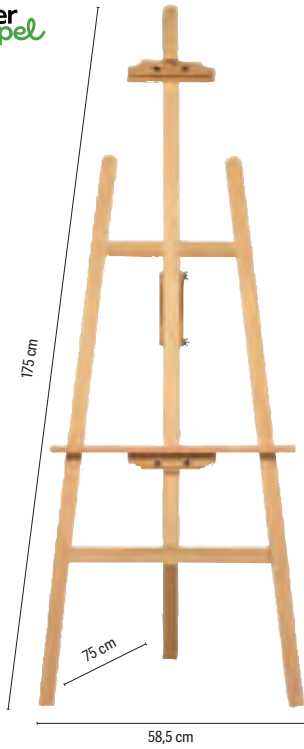

CÓD. REF. 163882 HA01 - 1 33,89€

CABALLETE DE PINTOR DE MADERA

Ideal tanto para principiantes como para profesionales del arte de la pintura. También se puede usar para exponer obras acabadas. Fabricado en madera procedente de bosques sostenibles. Madera limpia, pulida y robusta. Inclinación regulable. Fácil de plegar y montar. Incluye manual de instrucciones de montaje. Medidas: 58,5 x 175 x 75 cm. **El caballete.**



B

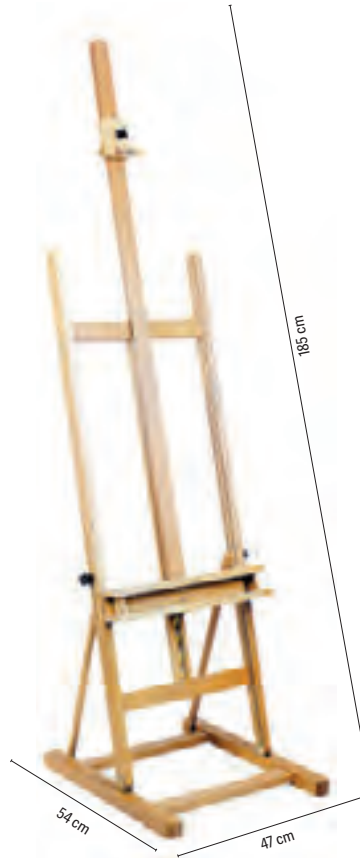

CÓD. 57253 - 1 184,77€

CABALLETE DE PINTOR DE MADERA

Caballete estudio de madera. Altura total: 335 cm. Medidas: 47 x 185 x 54 cm. **El caballete.**



C



CÓD. 57254 - 1 117,20€

CABALLETE DE PINTOR DE MADERA

Caballete desmontable trípode de madera. Altura máxima de bastidor: 125 cm. Medidas: 66 x 231 x 87 cm. **El caballete.**

MANIQUÉS



D



CÓD. 43035 - 1 61,71€

CABALLETE DE PINTOR DE ALUMINIO

Fabricado en aluminio anodizado color plata. Soporte para lienzos máximo de 940 mm. Con bolsa de transporte incluida. Medidas: 98 x 180 x 91 cm. **El caballete.**



E

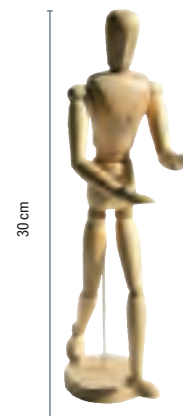

CÓD. 57251 - 1 11,07€

MANIQUÍ MASCULINO

Maniquí de madera color natural. Altura: 30 cm. **El maniquí.**





A



CÓD. REF. 1 12 8,63€
16074 TM01



BLOC DE TRABAJOS MANUALES - MÚLTIPLES

Contiene: 10 hojas de cartulina, 10 hojas de papel charol, 50 hojas de papel de seda de colores, 4 hojas de cartulina metalizada y 10 hojas de celofán. Medidas: 315 x 240 mm. **El bloc.**



B



CÓD. REF. 1 13,78€
50336 TM12

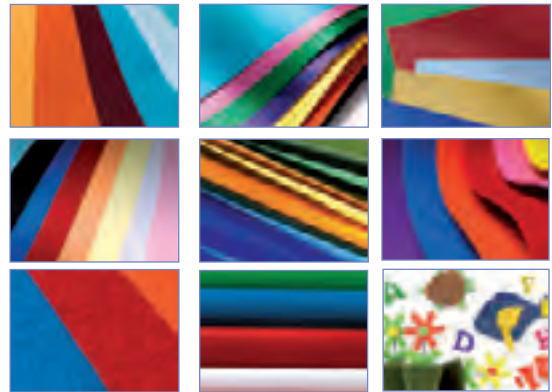

BLOC DE TRABAJOS MANUALES - MÚLTIPLES PRÉMIUM

Contiene: 10 hojas de cartulina, 10 hojas de charol, 10 hojas de papel crespón, 50 hojas de papel seda, 6 hojas de papel celofán, 4 hojas de cartulina metalizada, 4 hojas de goma EVA, 4 hojas de cartón ondulado y 4 hojas de fieltro. Medidas: 315 x 240 mm. **El bloc.**



C



CÓD. REF. FORMATO 1 2,38€
00757 TM02 FOLIO
51867 TM09 DIN A3 1 5,32€

BLOC DE TRABAJOS MANUALES - CARTULINA

10 hojas de cartulina en colores surtidos. Gramaje 180 g/m². **El bloc.**



D



CÓD. REF. COLOR 1 2,38€
163902 TM15 5 COLORES NEÓN + 5 INTENSOS
163901 TM14 BLANCO 1 2,38€



BLOC DE TRABAJOS MANUALES - CARTULINA

Bloc de trabajos manuales de cartulina con 10 hojas en colores surtidos (5 neón y 5 colores intensos) o 10 hojas blancas. Gramaje: 180 g/m². Ideal para manualidades. Medidas: 240 x 315 mm. **El bloc.**



E



CÓD. REF. 1 4,98€
50334 TM10



BLOC DE TRABAJOS MANUALES - CARTULINA METALIZADA

10 hojas de cartulina en colores metalizados surtidos. Gramaje 250 g/m². Medidas: 315 x 240 mm. **El bloc.**



UNIDAD MÍNIMA DE VENTA



PERMITE APERTURA DE ENVASE



MEDIDAS: ANCHO X ALTO X PROFUNDIDAD



**A**

CÓD.	REF.	1	10	2,22€
32613	TM04	1	10	2,22€

BLOC DE TRABAJOS MANUALES - CELOFÁN

10 hojas de papel celofán en colores surtidos. Gramaje 30 g/m². Medidas: 315 x 240 mm. **El bloc.**

**B**

CÓD.	REF.	1	2,59€
00759	TM05	1	2,59€



BLOC DE TRABAJOS MANUALES - CHAROL

10 hojas de papel charol en colores surtidos. Gramaje 80 g/m². Medidas: 315 x 240 mm. **El bloc.**

**C**

CÓD.	REF.	1	3,64€
38493	TM07	1	3,64€

BLOC DE TRABAJOS MANUALES - CRESPÓN

10 hojas de papel crepón en colores surtidos. Gramaje 34 g/m². Medidas: 315 x 240 mm. **El bloc.**

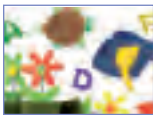
**D**

CÓD.	REF.	1	5	7,15€
50335	TM11	1	5	7,15€



BLOC DE TRABAJOS MANUALES - FIELTRO

10 planchas de fieltro en colores surtidos. Gramaje 180 g/m². Medidas: 315 x 240 mm. **El bloc.**

**E**

CÓD.	REF.	1	6,54€
43368	TM06	1	6,54€

BLOC DE TRABAJOS MANUALES - GOMA EVA

10 planchas de goma eva manualidades en colores surtidos. Espesor: 1,5 mm. Gramaje: 60 g/m². Medidas: 315 x 240 mm. **El bloc.**

**F**

CÓD.	REF.	1	2,18€
75127	TM13	1	2,18€



BLOC DE TRABAJOS MANUALES - PAPEL METALIZADO

10 hojas de papel en colores metalizados surtidos. Gramaje 90 g/m². Medidas: 315 x 240 mm. **El bloc.**

**G**

CÓD.	REF.	1	20	2,29€
32614	TM08	1	20	2,29€

BLOC DE TRABAJOS MANUALES - SEDA

10 hojas de papel seda en colores surtidos. Gramaje 18 g/m². Medidas: 315 x 240 mm. **El bloc.**



PAPEL CELOFÁN



A

22 g/m²

PAPEL CELOFÁN 50 x 70 cm

Gramaje: 22 g/m². Colores brillantes. Presentado en bolsas de celofán transparentes que facilita su manipulación. Ideal para trabajos manuales. Medidas de la hoja: 50 x 70 cm. **La bolsa o el expositor.**

CÓD	REF	COLOR	UDS./BOLSA	📦	📦
75027	CL17	● AMARILLO	5 HOJAS	- 1	3,96€
75028	CL18	● AZUL	5 HOJAS	- 1	3,96€
75022	CL12	● NARANJA	5 HOJAS	- 1	3,96€
75024	CL14	● ROJO	5 HOJAS	- 1	3,96€
75029	CL19	● ROSA	5 HOJAS	- 1	3,96€
75026	CL16	○ TRANSPARENTE	5 HOJAS	- 1	3,96€
75025	CL15	● VERDE	5 HOJAS	- 1	3,96€
75023	CL13	● VIOLETA	5 HOJAS	- 1	3,96€
75021	CL11	○ SURTIDOS*	5 HOJAS	- 1	240,89€
75030	CL20	○ SURTIDOS	10 HOJAS	- 1	5,45€

* Expositor 56 bolsas colores surtidos.



B

30 g/m²

CÓD.	REF.	COLOR	MEDIDAS	📦	📦
05343	CL25	● AMARILLO	60 cm x 10 m	- 1	11,62€
20688	CL26	● AZUL	60 cm x 10 m	- 1	11,62€
05352	CL24	○ INCOLORO	60 cm x 10 m	- 1	11,62€
20686	CL22	● ROJO	60 cm x 10 m	- 1	11,50€
20689	CL27	● ROSA	60 cm x 10 m	- 1	11,62€
20687	CL23	● VERDE	60 cm x 10 m	- 1	11,50€
97177	CL21	○ INCOLORO	90 cm x 10 m	- 1	19,25€

ROLLO PAPEL CELOFÁN

Gramaje: 30 g/m². Colores brillantes. Medidas del rollo: 60 ó 90 cm de ancho x 10 cm de largo. **El rollo.**



C

30 g/m²

25

CÓD.	COLOR	📦	📦
22333	● AMARILLO	- 1	10,02€
22337	● AZUL	- 1	10,02€
10318	○ INCOLORO	- 1	10,02€
22335	● NARANJA	- 1	10,02€
22338	● ROJO	- 1	10,02€
22336	● ROSA	- 1	10,02€
22334	● VERDE	- 1	10,02€

ROLLO PAPEL CELOFÁN 50 cm x 16,25 m

Gramaje: 30 g/m². Rollo de 25 pliegues de 50 cm de ancho x 65 cm de largo. Trepados para un fácil corte. Medidas del rollo: 50 cm de ancho x 16,25 m de largo. **El rollo de 25 hojas.**



PAPEL AUTOADHESIVO



D

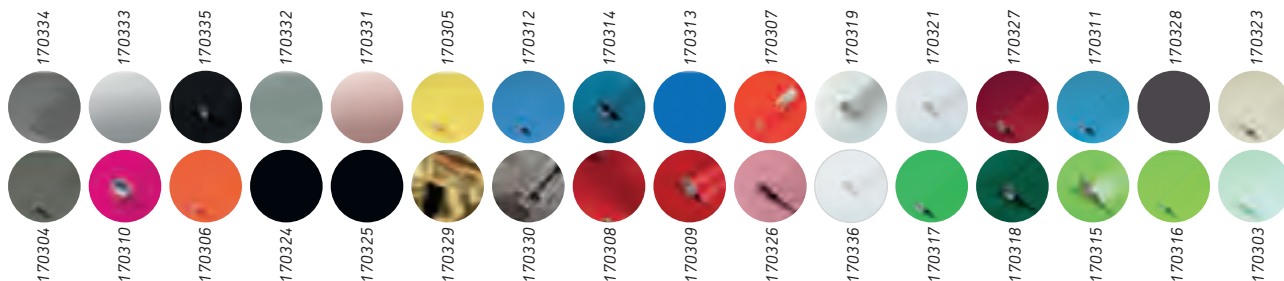

N

CÓD.	COLOR	MEDIDAS	📦	📦
170334	● ANTRACITA METAL BRILLO	45 cm x 1,5 m	- 1	5,21€
170333	● GRIS METAL BRILLO	45 cm x 1,5 m	- 1	5,21€
170335	● NEGRO METAL BRILLO	45 cm x 1,5 m	- 1	5,21€
170332	● PLATA METAL BRILLO	45 cm x 1,5 m	- 1	5,21€
170331	● ROSA METAL BRILLO	45 cm x 1,5 m	- 1	5,21€
170305	● AMARILLO LIMA	45 cm x 15 m	- 1	36,15€
170312	● AZUL AIRE	45 cm x 15 m	- 1	36,15€
170314	● AZUL PETRÓLEO	45 cm x 15 m	- 1	36,15€
170313	● AZUL REAL	45 cm x 15 m	- 1	36,15€
170307	● BERMELLÓN	45 cm x 15 m	- 1	36,15€
170319	○ BLANCO	45 cm x 15 m	- 1	36,15€
170321	○ BLANCO MATE	45 cm x 15 m	- 1	36,15€
170327	● BURDEOS MATE	45 cm x 15 m	- 1	36,15€
170311	● CIÁN	45 cm x 15 m	- 1	36,15€
170328	● GRIS ANTRACITA MATE	45 cm x 15 m	- 1	36,15€
170323	● GRIS CLARO MATE	45 cm x 15 m	- 1	36,15€
170304	● GRIS TAUPÉ	45 cm x 15 m	- 1	36,15€
170310	● MAGENTA	45 cm x 15 m	- 1	36,15€
170306	● NARANJA	45 cm x 15 m	- 1	36,15€
170324	● NEGRO	45 cm x 15 m	- 1	36,15€
170325	● NEGRO MATE	45 cm x 15 m	- 1	36,15€



CÓD.	COLOR	MEDIDAS	📦	📦
170329	● ORO BRILLO	45 cm x 15 m	- 1	60,10€
170330	● PLATA BRILLO	45 cm x 15 m	- 1	60,10€
170308	● ROJO	45 cm x 15 m	- 1	36,15€
170309	● ROJO MATE	45 cm x 15 m	- 1	36,15€
170326	● ROSA CENIZA MATE	45 cm x 15 m	- 1	36,15€
170336	○ TRANSPARENTE	45 cm x 15 m	- 1	26,47€
170317	● VERDE	45 cm x 15 m	- 1	36,15€
170318	● VERDE ESMERALDA	45 cm x 15 m	- 1	36,15€
170315	● VERDE MANZANA	45 cm x 15 m	- 1	36,15€
170316	● VERDE MANZANA MATE	45 cm x 15 m	- 1	36,15€
170303	● VERDE MENTA	45 cm x 15 m	- 1	36,15€
170320	○ BLANCO	90 cm x 15 m	- 1	72,29€
170322	○ BLANCO MATE	90 cm x 15 m	- 1	72,29€
170337	○ TRANSPARENTE	90 cm x 15 m	- 1	63,05€

ROLLO ADHESIVO DE PAPEL PLASTIFICADO

Rollo autoadhesivo ideal para manualidades, trabajos de bricolaje, hogar y decoración. Es altamente resistente y removible, se puede retirar y volver a pegar durante la primera aplicación sin deformarse ni dejar marcas. **El rollo.**



UNIDAD MÍNIMA DE VENTA



PERMITE APERTURA DE ENVASE



MEDIDAS: ANCHO X ALTO X PROFUNDIDAD





A



CÓD.
05260 - 10 0,90€

PAPEL AUTOADHESIVO

Gramaje: 150 g/m². Plástico autoadhesivo. Color blanco alto brillo. Ideal para manualidades. Medidas de la hoja: 50 x 70 cm. **La hoja.**

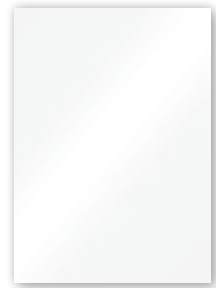

B

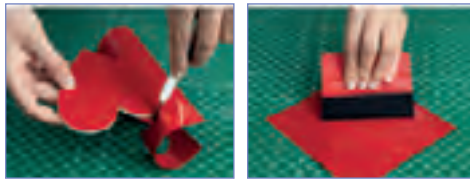

CÓD.
170338 - 1 3,97€

KIT DE INSTALACIÓN PARA PAPEL ADHESIVO

Kit de aplicación de película adhesiva estática y plástica con reverso adhesivo. Contiene un alisador de plástico con un borde de fieltro para expulsar las molestas burbujas de aire sin dañar el vinilo. También se incluye un cúter con una hoja desmontable para recortar el vinilo a lo largo de los bordes, dando un bonito acabado impecable. Incluye una botella rociadora de agua que se puede usar para aplicar películas autoadhesivas a superficies muy lisas como vidrio o electrodomésticos (esencial para vidrio). **El kit.**

PAPEL CHAROL



C

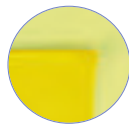

CÓD.	COLOR			CÓD.	COLOR				
22088	● AMARILLO	-	1	7,64€	22075	● NEGRO	-	1	7,64€
22115	● AZUL	-	1	7,64€	22085	● ROJO	-	1	7,64€
22091	○ BLANCO	-	1	7,64€	22114	● ROSA PÁLIDO	-	1	7,64€
22077	● CELESTE	-	1	7,64€	22083	● ROSA FUERTE	-	1	7,64€
22072	● MARRÓN	-	1	7,64€	22113	● VERDE	-	1	7,64€
22090	● NARANJA	-	1	7,64€	79888	● VERDE PÁLIDO	-	1	7,64€

ROLLO DE PAPEL CHAROL 50 cm x 16,25 m

Gramaje: 65 g/m². Rollo de 25 pliegues de 50 cm de ancho x 65 cm de largo trepados para un fácil corte. Medidas del rollo: 50 cm de ancho x 16,25 m de largo. **El rollo de 25 hojas.**

PAPEL METALIZADO



D

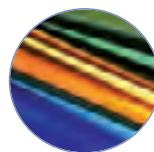

CÓD.	COLOR			
05657	● AZUL	-	1	6,76€
64601	● COBRE	-	1	6,57€
05659	● ORO	-	1	6,76€
05660	● PLATA	-	1	6,76€
05661	● ROJO	-	1	6,76€
05662	● VERDE	-	1	6,76€

ROLLO DE PAPEL METALIZADO 50 cm x 10 m

Láminas de aluminio contracoladas en papel. Gramaje: 65 g/m². Medidas: 50 cm de ancho x 10 m de largo. Colores metalizados. **El rollo.**



PAPEL SEDA



A

17
g/m²

24

ROLLO DE PAPEL SEDA 50 x 75 cm

Gramaje: 17 g/m². Aplicación: manualidades, decoración, etc. Colores brillantes e intensos.

Medidas de la hoja: 50 x 75 cm. **El rollo de 24 hojas.**



CÓD.	REF.	COLOR			
62908	SE31	○ BLANCO	- 1		3,51€
62909	SE32	SURTIDOS*	- 1		4,70€

* 12 colores x 2 uds.



18
g/m²

5



B

CÓD.	REF.	COLOR			
36071	SE04	● AMARILLO	- 1		1,36€
36072	SE05	● AZUL	- 1		1,36€
36082	SE01	○ BLANCO	- 1		1,36€
36073	SE06	● CELESTE	- 1		1,36€
36074	SE07	● MARRÓN	- 1		1,36€
36075	SE08	● NARANJA	- 1		1,36€
36076	SE09	● NEGRO	- 1		1,36€

CÓD.	REF.	COLOR			
36077	SE10	● ROJO	- 1		1,36€
36078	SE11	● ROSA	- 1		1,36€
36080	SE13	● ROSA FUERTE	- 1		1,36€
36079	SE12	● VIOLETA	- 1		1,36€
36081	SE14	● VERDE	- 1		1,36€
72798	SE29	● VERDE OSCURO	- 1		1,36€
35744	SE02	SURTIDOS*	- 1		2,55€

*Bolsa de 10 colores surtidos.

PAPEL SEDA 52 x 76 cm

Gramaje: 18 g/m². Aplicación: manualidades, decoración, etc. Colores muy vivos e intensos. Cómoda presentación en bolsas de celofán.

Medidas de la hoja: 52 x 76 cm. **La bolsa de 5 unidades.**



C

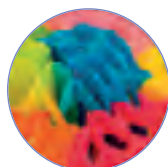

18
g/m²

PAQUETE DE 500 HOJAS.

CÓD.	REF.	COLOR			
05745	SE27	○ BLANCO	- 1		34,54€

PAQUETE DE 25 HOJAS.

CÓD.	REF.	COLOR			
22238	SE25	● AMARILLO	- 1		3,61€
22233	SE20	● AZUL	- 1		3,61€
37665	SE26	○ BLANCO	- 1		3,61€
22228	SE15	● CELESTE	- 1		3,61€
22229	SE16	● MARRÓN	- 1		3,61€
22231	SE18	● NARANJA	- 1		3,61€
22234	SE21	● NEGRO	- 1		3,61€
22236	SE23	● ROJO	- 1		3,61€
22230	SE17	● ROSA	- 1		3,61€
22232	SE19	● ROSA FUERTE	- 1		3,61€
22237	SE24	● VERDE MEDIO	- 1		3,61€
72799	SE30	● VERDE OSCURO	- 1		3,61€
22235	SE22	● VIOLETA	- 1		3,61€



PAPEL SEDA 52 x 76 cm

Gramaje: 18 g/m². Papel de seda coloreado en masa, presentado en paquetes de 25 hojas. Aplicación: manualidades, decoración, etc.

Medidas de la hoja: 52 x 76 cm. **El paquete.**

PAPEL MANILA

28
g/m²

500



D

CÓD.	COLOR			
05651	○ BLANCO	- 1		50,89€
05654	● CREMA	- 1		61,18€

PAPEL MANILA

Gramaje: 28 g/m². Medidas: 62 x 86 cm. **El paquete de 500 hojas.**



CARTÓN ONDULADO



320
g/m²

E



CÓD.	REF.	COLOR			
37641	CN07	● AMARILLO	1	10	2,53€
37646	CN12	● AZUL	1	10	2,53€
37648	CN01	○ BLANCO	1	10	2,53€
37645	CN11	● CELESTE	1	10	2,53€
37637	CN03	● FUCSIA	1	10	2,53€
37650	CN15	● MARRÓN	1	10	2,53€
37639	CN05	● NARANJA	1	10	2,53€

CÓD.	REF.	COLOR			
37649	CN14	● NEGRO	1	10	2,53€
37636	CN02	● ROJO	1	10	2,53€
37638	CN04	● ROSA	1	10	2,53€
37644	CN10	● VERDE HOJA	1	10	2,53€
37643	CN09	● VERDE PISTACHO	1	10	2,53€

CARTÓN ONDULADO 50 x 70 cm

Cartón ondulado de 320 g/m². Gran resistencia y colores intensos. Presentación en bolsa de celofán. Medidas de la hoja: 50 x 70 cm. **El cartón.**



UNIDAD MÍNIMA DE VENTA



PERMITE APERTURA DE ENVASE



MEDIDAS: ANCHO X ALTO X PROFUNDIDAD





A

34 g/m²

COLORES CLÁSICOS.

CÓD.	REF.	COLOR			
24265	CP02	● AMARILLO	-	1	1,36€
24266	CP03	● AMARILLO ORO	-	1	1,36€
24274	CP11	● AZUL	-	1	1,36€
24275	CP12	● AZUL MARINO	-	1	1,36€
24264	CP01	○ BLANCO	-	1	1,36€
24268	CP05	● BURDEOS	-	1	1,36€
24273	CP10	● CELESTE	-	1	1,36€
24271	CP08	● LILA	-	1	1,36€
24279	CP16	● MARRÓN	-	1	1,36€
24282	CP19	● NARANJA CLARO	-	1	1,36€
24280	CP17	● NEGRO	-	1	1,36€
24269	CP06	● SALMÓN	-	1	1,36€
24270	CP07	● ROSA	-	1	1,36€
24267	CP04	● ROJO	-	1	1,36€
24277	CP14	● VERDE	-	1	1,36€
24276	CP13	● VERDE CLARO	-	1	1,36€
24281	CP18	● VERDE OLIVA	-	1	1,36€
24278	CP15	● VERDE OSCURO	-	1	1,36€
24272	CP09	● VIOLETA	-	1	1,36€



85 g/m²

COLORES CLÁSICOS.*

CÓD.	REF.	COLOR			
78478	CP31	● AMARILLO	-	1	2,92€
78480	CP33	○ BLANCO	-	1	2,92€
78477	CP30	● CELESTE	-	1	2,92€
78481	CP34	● MORADO	-	1	2,92€
78482	CP35	● NARANJA	-	1	2,92€
78474	CP27	● ROJO	-	1	2,92€
78476	CP29	● VERDE	-	1	2,92€



*Presentación en rollo.

34 g/m²

COLORES FLUORESCENTES.

CÓD.	REF.	COLOR			
78483	CP36	● AMARILLO FLÚOR	-	1	2,36€
78485	CP38	● ROSA FLÚOR	-	1	2,36€
78484	CP37	● VERDE FLÚOR	-	1	2,36€

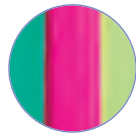

94 g/m²

COLORES METALIZADOS.

CÓD.	REF.	COLOR			
35746	CP22	● ORO	-	1	7,03€
35745	CP21	● PLATA	-	1	7,03€
35747	CP23	● ROJO	-	1	7,03€
35749	CP26	● ROSA	-	1	7,03€

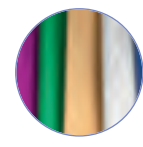

PAPEL CRESPÓN 50 cm x 2,5 m

Gramaje 34 g/m² en colores clásicos y fluorescentes, 85 g/m² en colores clásicos (gramaje especial para floristerías) y 94 g/m² en colores metalizados. Resistencia al estiramiento (60% en clásicos y 35% en metalizados). Protegido en bolsa individual. Medidas: 50 x 2,5 m. **El pliego.**

GOMA EVA MANUALIDADES



60 g/m²



B

COLORES CLÁSICOS. 50 x 70 cm.

CÓD.	REF.	COLOR			
43357	GE01	● AMARILLO	1	10	1,67€
43362	GE39	● AZUL	1	10	1,67€
58678	GE62	● AZUL OSCURO	1	10	1,67€
43366	GE58	○ BLANCO	1	10	1,67€
58677	GE61	● GRIS	1	10	1,67€
54676	GE50	● PIEL CLARO	1	10	1,67€
77738	GE73	● PIEL	1	10	1,67€
43363	GE47	● LILA	1	10	1,67€
43364	GE53	● MARRÓN	1	10	1,67€
43361	GE30	● NARANJA	1	10	1,67€
43365	GE57	● NEGRO	1	10	1,67€
43360	GE96	● ROJO	1	10	1,67€
43359	GE98	● ROSA	1	10	1,67€
43358	GE10	● VERDE	1	10	1,67€
58676	GE60	● VERDE OSCURO	1	10	1,67€
79356	GE95	● SURTIDOS*	-	10	2,18€

* 10 colores.

COLORES CLÁSICOS. DIN A4.*

CÓD.	REF.	COLOR			
78486	GE74	● AMARILLO	-	1	2,75€
78487	GE75	● AZUL	-	1	2,75€
78488	GE76	○ BLANCO	-	1	2,75€
78489	GE77	● PIEL CLARO	-	1	2,75€
78491	GE79	● MARRÓN	-	1	2,75€
78492	GE80	● NARANJA	-	1	2,75€
78494	GE82	● ROJO	-	1	2,75€
78495	GE83	● ROSA	-	1	2,75€
78496	GE84	● VERDE	-	1	2,75€
78490	GE78	● VIOLETA	-	1	2,75€

*Paquete 10 hojas.

COLORES FLUORESCENTES. 50 x 70 cm.**

CÓD.	REF.	COLOR			
75142	GE25	● AMARILLO FLÚOR	1	10	5,66€
75140	GE23	● NARANJA FLÚOR	1	10	5,66€
75139	GE22	● ROSA FLÚOR	1	10	5,66€
75141	GE97	● VERDE FLÚOR	1	10	5,66€

** 2 mm de espesor.

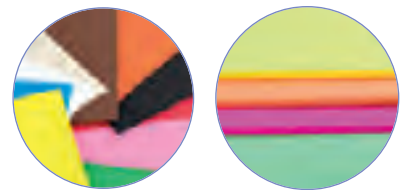

GOMA EVA MANUALIDADES

Goma de 60 g/m², 1,5 mm de espesor. Muy útil para manualidades. **El pliego.**



C

60 g/m²

CÓD.	REF.	COLOR			
10707	GC13	● ROSA-VERDE	1	10	3,81€
10706	GC12	● ROJO-AZUL	1	10	3,81€

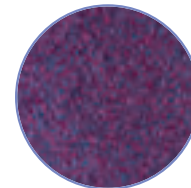
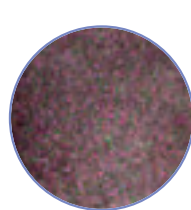

GOMA EVA MANUALIDADES PURPURINA BICOLOR 50 x 70 cm

Combina purpurina de dos colores que hacen el efecto de un solo color. Gramaje de 60 g/m². 2 mm de espesor. Ideal para manualidades y otros trabajos creativos. Medidas de la hoja: 50 x 70 cm. **El pliego.**



GOMA EVA MANUALIDADES



A



60
g/m²

CÓD.	REF.	COLOR			
75132	GE15	● AMARILLO	1	10	3,23€
75134	GE17	● AZUL	1	10	3,23€
75138	GE21	○ BLANCO	1	10	3,23€
75130	GE13	● PIEL CLARO	1	10	3,23€
75136	GE19	● LILA	1	10	3,23€
75131	GE14	● NARANJA	1	10	3,23€
75128	GE11	● ROJO	1	10	3,23€
75133	GE16	● VERDE	1	10	3,23€



GOMA EVA MANUALIDADES TEXTURA TOALLA 50 x 70 cm

Gramaje de 60 g/m². 2 mm de espesor. Ideal para manualidades y otros trabajos creativos que requieran un acabado con efecto tejido.
Medidas de la hoja: 50 x 70 cm. **El pliego.**



B



60
g/m²

CÓD.	REF.	COLOR			
79225	GE85	● AZUL	1	10	3,65€
79226	GE86	● AZUL CLARO	1	10	3,65€
79228	GE88	● ORO	1	10	3,65€
79229	GE89	● PLATA	1	10	3,65€
79230	GE90	● ROJO	1	10	3,65€
79231	GE91	● ROSA	1	10	3,65€
79232	GE92	● VERDE	1	10	3,65€

GOMA EVA MANUALIDADES METALIZADA 50 x 70 cm

Gramaje de 60 g/m². 2 mm de espesor. Ideal para manualidades y otros trabajos creativos. Medidas de la hoja: 50 x 70 cm. **El pliego.**



C



60
g/m²

CÓD.	REF.	COLOR			
67828	GC01	● AMARILLO	1	10	2,83€
67832	GC05	● AZUL OSCURO	1	10	2,83€
67835	GC08	○ BLANCO	1	10	2,83€
67834	GC07	● MARRÓN	1	10	2,83€
67830	GC03	● NARANJA	1	10	2,83€
67836	GC09	● NEGRO	1	10	2,83€
67837	GC10	● ROSA	1	10	2,83€
67833	GC06	● VERDE	1	10	2,83€

GOMA EVA MANUALIDADES ONDULADA 50 x 70 cm

Gramaje de 60 g/m². 2,2 mm de espesor. Ideal para manualidades y otros trabajos creativos. Medidas de la hoja: 50 x 70 cm. **El pliego.**



TELA SINTÉTICA



D



25
g/m²

CÓD.	REF.	COLOR			
05873	TS01	● AMARILLO	-	1	3,62€
05892	TS02	● AZUL MARINO	-	1	3,62€
06105	TS04	● CELESTE	-	1	3,62€
06106	TS05	● MARRÓN FUERTE	-	1	3,62€
06107	TS06	● NARANJA	-	1	3,62€
06108	TS07	● NEGRO	-	1	3,62€
06110	TS09	● ROSA	-	1	3,62€
06111	TS10	● VERDE	-	1	3,62€

TEJIDO SIN TEJER TERILENO

Tejido sin tejer, no tóxico y resistente al desgarro. Es ideal para la fabricación de disfraces y complementos en colegios, guarderías, teatros, carnavales, fiestas o cumpleaños, ya que el terileno es fácil de cortar, y se cose sin dificultad. Medidas del rollo: 0,5 x 5 m. **El rollo.**





A

160 g/m²

FIELTRO 50 x 70 cm

160 g/m². Ideal para uso escolar y manualidades. Textura suave. Medidas: 50 x 70 cm. **El pliego.**

CÓD.	REF.	COLOR			
73786	FE11	● AMARILLO	1	10	3,55€
58672	FE07	● AZUL CLARO	1	10	3,55€
58674	FE09	● AZUL OSCURO	1	10	3,55€
58669	FE04	○ BLANCO	1	10	3,55€
58673	FE08	● PIEL CLARO	1	10	3,55€
58667	FE02	● NARANJA	1	10	3,55€
58675	FE10	● NEGRO	1	10	3,55€
58666	FE01	● ROJO	1	10	3,55€
58670	FE05	● ROSA	1	10	3,55€
58671	FE06	● VERDE	1	10	3,55€
58668	FE03	● VIOLETA	1	10	3,55€



CARTULINAS



B

100

180 g/m²

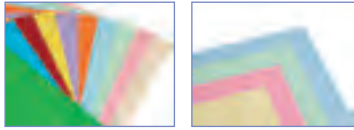

10 COLORES SURTIDOS: AMARILLO, AZUL, BLANCO, CELESTE, CREMA, NEGRO, ROJO, ROSA, SALMÓN Y VERDE ABETO. 10 HOJAS POR COLOR.



4 COLORES SURTIDOS: AMARILLO, CELESTE, ROSA Y VERDE. FORMATO DIN A4. 25 HOJAS POR COLOR.

CARTULINA 180 g/m². PAQUETES DE COLORES SURTIDOS

Es un complemento ideal para la utilización escolar. Fácil de pegar con los pegamentos escolares.

El paquete de 100 cartulinas.

CÓD.	REF.	COLOR	FORMATO	CANTIDAD HOJAS			
37331	CT03	4 COLORES PASTEL	DIN A4	25 HOJAS POR COLOR	-	1	15,57€
37332	CT04	10 COLORES	DIN A4	10 HOJAS POR COLOR	-	1	17,77€
67882	CD08	10 COLORES	DIN A3	10 HOJAS POR COLOR	-	1	40,70€
163900	CT57	25 COLORES	DIN A4	4 HOJAS POR COLOR	-	1	17,77€



C

A4

180 g/m²

CÓD.	REF.	COLOR			
166937	CT60	○ BLANCO	-	1	3,68€
166938	CT61	● CREMA	-	1	3,76€

CARTULINA 180 g/m². PAQUETES MONOCOLOR

Apta para la utilización escolar, ideal para todo tipo de manualidades y uso de cartelería. Se pega fácilmente con los pegamentos escolares. Presentado en carpeta dossier con cierre de velcro.

El paquete de 25 + 5 cartulinas.



D

A4

A3

100

180 g/m²



CÓD.	REF.	COLOR			
24573	CT05	● AMARILLO	-	1	12,91€
24581	CT07	● AZUL	-	1	13,84€
26535	CT06	● AZUL ULTRAMAR	-	1	17,77€
24578	CT01	○ BLANCO	-	1	10,77€
24577	CT08	● CELESTE	-	1	14,14€
24582	CT02	● CREMA	-	1	10,98€
26536	CT09	● LILA	-	1	16,90€
26533	CT18	● MARRÓN	-	1	19,29€
26531	CT10	● NARANJA FUERTE	-	1	15,07€
24583	CT11	● NEGRO	-	1	17,48€
24576	CT19	● ORO	-	1	13,47€
24575	CT12	● ROJO	-	1	13,84€
24580	CT13	● ROSA	-	1	14,14€
24579	CT14	● SALMÓN	-	1	12,00€
24574	CT17	● VERDE	-	1	14,14€
26532	CT15	● VERDE ABETO	-	1	15,04€
26534	CT16	● VERDE BILLAR	-	1	13,84€

CÓD.	REF.	COLOR			
29704	CD02	● AMARILLO	-	1	26,00€
29702	CD01	○ BLANCO	-	1	23,18€
29705	CD03	● CELESTE	-	1	26,00€
29703	CD04	● CREMA	-	1	27,82€
49202	CD07	● NEGRO	-	1	37,87€
29707	CD05	● ROSA	-	1	26,00€
29706	CD06	● VERDE	-	1	27,82€

CARTULINA 180 g/m². PAQUETES MONOCOLOR

Por su completa gama de color es un complemento ideal para la utilización escolar. Se pega fácilmente con los pegamentos escolares. Ideal también para cartelería.

El paquete de 100 cartulinas.



A4

50

180 g/m²



E

CÓD.	REF.			
170689	PK30	-	1	5,59€

CARTULINA KRAFT 180 g/m². DIN A4

Cartulina proveniente de fuentes sostenibles que ofrece una opción robusta y versátil para diversas aplicaciones creativas. Ideal para manualidades, tarjetas de felicitación y proyectos de scrapbooking, este papel de alta resistencia añade un toque natural y auténtico a tus creaciones. Su calidad premium permite imprimir diseños y fotografías con detalles nítidos, mientras que su textura única realza la estética de los proyectos. Este papel Kraft DIN A4 es la elección perfecta para expresar tu creatividad con estilo y sostenibilidad. Paquete de 50 hojas. **El paquete de 50 cartulinas.**



CARTULINAS



A

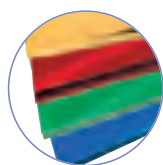

CÓD.	REF.	📦	📦	PRECIO
37652	CM06	-	1	20,46€

CARTULINA METALIZADA 235 g/m². DIN A4

Colores multusos y luminosos. 10 hojas de cada color. 5 colores: azul, plata, oro, rojo, y verde. Ideal para manualidades y cartelería. **El paquete de 50 cartulinas.**



B

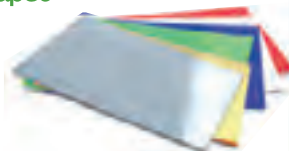

235 g/m²

CÓD.	REF.	COLOR	📦	📦	PRECIO
15438	CM04	● AZUL	1	10	1,75€
14509	CM02	● ORO	1	10	1,75€
14507	CM01	● PLATA	1	10	1,75€
15437	CM03	● ROJO	1	10	1,77€
16216	CM05	● VERDE	1	10	1,75€

CARTULINA METALIZADA 235 g/m². 50 x 65 cm

Colores intensos y luminosos. Ideal para manualidades y cartelería. **La cartulina.**



C

180 g/m²

240 g/m²

CÓD.	REF.	COLOR	📦	📦	PRECIO
28297	CX19	● AMARILLO	5	125	0,35€
31047	CX20	● AMARILLO LIMÓN	5	125	0,35€
67839	CT34	● AMARILLO MEDIO	5	125	0,35€
67846	CT41	● AVELLANA	5	125	0,35€
28298	CX21	● AZUL	5	125	0,41€
28299	CX24	● AZUL CELESTE	5	125	0,35€
28314	CX22	● AZUL TURQUESA	5	125	0,44€
67844	CT39	● AZUL ZAFIRO	5	125	0,44€
28307	CX23	○ BLANCO	5	125	0,35€
28300	CX25	● CREMA	5	125	0,35€
31050	CX26	● FUCSIA	5	125	0,35€
67841	CT36	● GRIS	5	125	0,35€
28310	CX49	● LILA	5	125	0,40€
67843	CT38	● MARRÓN	5	125	0,44€
67848	CT43	● MARRÓN ESCOLAR	5	125	0,44€
28309	CX27	● NARANJA	5	125	0,44€
67847	CT42	● NECTARINA	5	125	0,35€
28302	CX28	● NEGRO	5	125	0,47€
67845	CT40	● ORO	5	125	0,35€
67840	CT35	● ORO VIEJO	5	125	0,35€
67842	CT37	● PÚRPURA	5	125	0,35€
28303	CX29	● ROJO	1	125	0,44€
31051	CX30	● ROJO NAVIDAD	5	125	0,44€
28304	CX31	● ROSA	5	125	0,35€
28301	CX32	● SEPIA	5	125	0,35€
28306	CX33	● VERDE	5	125	0,35€
31048	CX34	● VERDE HIERBA	5	125	0,35€
28311	CX48	● VERDE NAVIDAD	5	125	0,44€
28313	CX51	● VERDE PISTACHO	5	125	0,35€

CÓD.	REF.	COLOR	📦	📦	PRECIO
43476	CX02	● AMARILLO	5	125	0,69€
43468	CX03	● AMARILLO LIMÓN	5	125	0,69€
61192	CT54	● AMARILLO MEDIO	5	125	0,65€
61194	CT56	● AVELLANA	5	125	0,76€
43472	CX04	● AZUL	5	125	0,69€
43479	CX06	● AZUL CELESTE	5	125	0,69€
43471	CX05	● AZUL TURQUESA	5	125	0,89€
58652	CX53	● AZUL ZAFIRO	5	125	0,89€
26965	CX01	○ BLANCO	5	125	0,44€
43467	CX07	● CREMA	5	125	0,69€
43470	CX08	● FUCSIA	5	125	0,69€
57792	CX47	● GRIS	5	125	0,65€
43481	CX50	● LILA	5	125	0,69€
58654	CX55	● MARRÓN CLARO	5	125	0,89€
54463	CX46	● MARRÓN OSCURO	5	125	0,92€
43478	CX09	● NARANJA	5	125	0,89€
61193	CT55	● NECTARINA	5	125	0,65€
43485	CX10	● NEGRO	5	125	1,05€
43482	CX18	● ORO	5	125	0,74€
58653	CX54	● ORO VIEJO	5	125	0,79€
43469	CX11	● ROJO	5	125	0,91€
43483	CX17	● ROJO NAVIDAD	5	125	0,89€
43466	CX12	● ROSA	5	125	0,69€
43477	CX13	● SEPIA	5	125	0,69€
43473	CX14	● VERDE	5	125	0,69€
43475	CX16	● VERDE HIERBA	5	125	0,79€
43484	CX15	● VERDE NAVIDAD	5	125	0,95€
43474	CX41	● VERDE PISTACHO	5	125	0,69€
58651	CX52	● VIOLETA	5	125	0,79€



La apertura de envase de estos códigos requiere una compra mínima de 5 unidades.

CARTULINA 50 x 65 cm. MONOCOLOR

Para dibujo y manualidades. Se pega fácilmente con pegamento de uso escolar. Colores intensos y tacto suave. **La cartulina.**



D

180 g/m²

240 g/m²

CÓD.	REF.	COLOR	📦	📦	PRECIO
79444	CX56	● AMARILLO	-	1	9,79€
79445	CX57	● AMARILLO LIMÓN	-	1	9,79€
67855	CT50	● AMARILLO MEDIO	-	1	9,28€
67849	CT44	● AVELLANA	-	1	9,72€
79449	CX61	● AZUL	-	1	9,79€
79447	CX59	● AZUL CELESTE	-	1	9,79€
79446	CX58	● AZUL TURQUESA	-	1	11,89€
67857	CT52	● AZUL ZAFIRO	-	1	11,18€
79448	CX60	○ BLANCO	-	1	9,74€
79450	CX62	● CREMA	-	1	9,79€
79451	CX63	● FUCSIA	-	1	9,79€
67858	CT53	● GRIS	-	1	9,28€
79452	CX64	● LILA	-	1	9,79€
67851	CT46	● MARRÓN	-	1	11,18€
67852	CT47	● MARRÓN ESCOLAR	-	1	10,95€
79453	CX65	● NARANJA	-	1	11,87€
67850	CT45	● NECTARINA	-	1	9,28€
79454	CX66	● NEGRO	-	1	14,93€
67854	CT49	● ORO	-	1	9,28€
67853	CT48	● ORO VIEJO	-	1	9,72€
67856	CT51	● PÚRPURA	-	1	9,72€
79455	CX67	● ROJO	-	1	11,80€
79456	CX68	● ROJO NAVIDAD	-	1	11,89€
79457	CX69	● ROSA	-	1	9,79€
79459	CX71	● VERDE	-	1	9,79€
79462	CX74	● VERDE HIERBA	-	1	10,16€
79461	CX73	● VERDE NAVIDAD	-	1	11,80€
79460	CX72	● VERDE PISTACHO	-	1	9,79€

CÓD.	REF.	COLOR	📦	📦	PRECIO
64557	CX75	● AMARILLO LIMÓN	-	1	17,18€
64558	CX76	● AMARILLO MEDIO	-	1	17,18€
64560	CX78	● AVELLANA	-	1	19,40€
64561	CX79	● AZUL	-	1	17,18€
64565	CX83	● AZUL CELESTE	-	1	17,18€
64562	CX80	● AZUL TURQUESA	-	1	22,46€
64563	CX81	● AZUL ZAFIRO	-	1	23,11€
64564	CX82	○ BLANCO	-	1	15,76€
64566	CX84	● CREMA	-	1	17,18€
64567	CX85	● FUCSIA	-	1	17,18€
64568	CX86	● GRIS	-	1	17,18€
64569	CX87	● LILA	-	1	17,18€
64571	CX89	● MARRÓN	-	1	23,11€
64570	CX88	● MARRÓN ESCOLAR	-	1	22,46€
64572	CX90	● NARANJA	-	1	23,11€
64573	CX91	● NECTARINA	-	1	19,20€
64574	CX92	● NEGRO	-	1	26,46€
64575	CX93	● ORO	-	1	17,18€
64576	CX94	● ORO VIEJO	-	1	19,40€
64577	CX95	● PÚRPURA	-	1	19,40€
64578	CX96	● ROJO NAVIDAD	-	1	22,46€
64579	CX97	● ROJO	-	1	22,81€
64580	CX98	● ROSA	-	1	17,18€
64581	CX99	● SEPIA	-	1	17,18€
64582	CT30	● VERDE	-	1	17,17€
64585	CT33	● VERDE HIERBA	-	1	19,42€
64584	CT32	● VERDE NAVIDAD	-	1	23,66€
64583	CT31	● VERDE PISTACHO	-	1	17,19€



CARTULINA 50 x 65 cm. PAQUETE DE 25 HOJAS MONOCOLOR

Para dibujo y manualidades. Se pega fácilmente con pegamento de uso escolar. Colores intensos y tacto suave. **El paquete de 25 cartulinas.**



UNIDAD MÍNIMA DE VENTA



PERMITE APERTURA DE ENVASE



MEDIDAS: ANCHO X ALTO X PROFUNDIDAD





A



180 g/m²

CÓD.	REF.	COLOR		
166926	CT58	10 COLORES SURTIDOS	-	1 5,36€
166927	CT59	25 COLORES SURTIDOS	-	1 13,42€

CARTULINA 180 g/m². 50 x 65 cm. COLORES SURTIDOS
Para dibujo y manualidades. Se pega fácilmente con pegamento de uso escolar. Colores intensos y tacto suave. Medidas: 50 x 65 cm. **El paquete.**



B

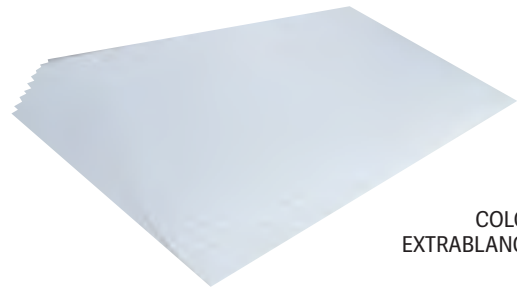

COLOR EXTRABLANCO

180 g/m²



CÓD.			
28350	1	125	0,42€

CARTULINA 180 g/m². 50 x 65 cm
Ligeramente satinada. Se pega fácilmente con pegamento de uso regular. Aplicación: dibujo y manualidades. **La cartulina.**



C

240 g/m²



CÓD.	REF.		
170690	CT21	-	1 11,60€

CARTULINA 240 g/m². DIN A4

Paquete de cartulina blanca de 240 g/m² en formato DIN A4 que ofrece una solución versátil y duradera para una amplia gama de proyectos creativos y de impresión. Esta cartulina proporciona una base sólida para dibujos, manualidades, tarjetas, invitaciones y más. Su grosor garantiza una excelente rigidez y resistencia al manipularla. Ideal para profesionales creativos, estudiantes y aficionados por igual, este paquete de cartulina ofrece calidad y rendimiento consistentes para todas sus necesidades de diseño y artesanía. Paquete de 100 hojas. **El paquete.**



D

185 g/m²



CÓD.	COLOR		
21031	● AMARILLO CANARIO	5	25 0,90€
12668	● AMARILLO LIMÓN	5	25 0,71€
79847	● AZUL CARIBE	5	25 0,85€
12673	● AZUL CIELO	5	25 0,71€
37751	● AZUL MALDIVAS	5	25 0,90€
12674	● AZUL MAR	5	25 0,90€
21032	● AZUL TURQUESA	5	25 0,90€
21033	● AZUL ULTRAMAR	5	25 0,90€
25813	○ BLANCO	5	25 0,53€
79848	● CÁSCARA DE HUEVO	5	25 0,85€
79849	● CORAL	5	25 0,90€
12678	● CREMA	5	25 0,71€
12679	● CUERO	5	25 0,71€
21029	● FUCSIA	5	25 0,90€
12669	● GUALDA	5	25 0,71€
37750	● GRANATE	5	25 0,90€
21037	● GRIS PERLA	5	25 0,71€
12667	● GRIS PLOMO	5	25 0,71€

CÓD.	COLOR		
79850	● KIWI	5	25 0,90€
12677	● LILA	5	25 0,71€
79851	● MALVA	5	25 0,85€
49378	● MANDARINA	5	25 0,90€
12680	● CHOCOLATE	5	25 0,85€
12676	● NARANJA	5	25 0,90€
01905	● NEGRO	5	25 0,90€
01909	● ROJO	5	25 0,85€
12675	● ROSA	5	25 0,71€
79852	● ROSA CHICLE	5	25 0,85€
37749	● TOMATE	5	25 0,90€
21034	● VERDE ABETO	5	25 0,90€
12672	● VERDE AMAZONA	5	25 0,90€
12671	● VERDE BILLAR	5	25 0,90€
14344	● VERDE MANZANA	5	25 0,71€
79853	● VERDE MENTA	5	25 0,90€
79854	● VERDE SAFARI	5	25 0,90€
21030	● VIOLETA	5	25 0,85€



CARTULINA 185 g/m². 50 x 65 cm

Cartulina de color, ligeramente satinada y coloreada en pasta con pigmentos sólidos a la luz. Ofrecen dureza y regularidad en su superficie. Para dibujo y manualidades. **La cartulina.**

La apertura de envase de estos códigos requiere una compra mínima de 5 unidades.



CARTULINAS



A4

185 g/m²



A

CÓD.	COLOR			
54746	● AMARILLO CANARIO	-	1	10,05€
54792	● AMARILLO LIMÓN	-	1	8,07€
153599	● AZUL CARIBE	-	1	9,54€
54751	● AZUL CIELO	-	1	8,07€
54798	● AZUL MALDIVAS	-	1	10,05€
54752	● AZUL MAR	-	1	10,05€
54753	● AZUL TURQUESA	-	1	10,05€
54799	● AZUL ULTRAMAR	-	1	10,05€
54743	○ BLANCO	-	1	6,15€
153600	● CÁSCARA DE HUEVO	-	1	9,54€
153601	● CORAL	-	1	10,05€
54744	● CREMA	-	1	8,07€
54802	● CUERO	-	1	8,07€
54748	● FUCSIA	-	1	10,05€
54796	● GRANATE	-	1	10,05€
54804	● GRIS PERLA	-	1	8,07€
54757	● GRIS PLOMO	-	1	8,07€
54793	● GUALDA	-	1	8,07€
153602	● KIWI	-	1	10,05€
54797	● LILA	-	1	8,07€
153603	● MALVA	-	1	9,54€
54794	● MANDARINA	-	1	10,05€
54756	● MARRÓN CHOCOLATE	-	1	9,54€
54745	● NARANJA	-	1	10,05€
54758	● NEGRO	-	1	10,05€
54747	● ROJO	-	1	9,54€
54749	● ROSA	-	1	8,07€
153604	● ROSA CHICLE	-	1	9,54€
54795	● TOMATE	-	1	10,05€
54755	● VERDE ABETO	-	1	10,05€
54801	● VERDE AMAZONA	-	1	10,05€
54754	● VERDE BILLAR	-	1	10,05€
54800	● VERDE MANZANA	-	1	8,07€
153605	● VERDE MENTA	-	1	10,05€
153606	● VERDE SAFARI	-	1	10,05€
54750	● VIOLETA	-	1	9,54€

A3

185 g/m²

CÓD.	COLOR			
54762	● AMARILLO CANARIO	-	1	21,06€
54786	● AMARILLO FLUORESCENTE **	-	1	44,32€
54775	● AMARILLO LIMÓN	-	1	16,93€
54767	● AZUL CIELO	-	1	16,93€
54781	● AZUL MALDIVAS	-	1	21,06€
54768	● AZUL MAR	-	1	21,06€
54769	● AZUL TURQUESA	-	1	21,06€
54782	● AZUL ULTRAMAR	-	1	21,06€
54759	○ BLANCO	-	1	14,81€
54760	● CREMA	-	1	16,93€
54785	● CUERO	-	1	16,93€
54764	● FUCSIA	-	1	21,06€
54788	● FUCSIA FLUORESCENTE **	-	1	44,32€
54779	● GRANATE	-	1	21,06€
54803	● GRIS PERLA	-	1	16,93€
54773	● GRIS PLOMO	-	1	16,93€
54776	● GUALDA	-	1	16,93€
54780	● LILA	-	1	16,93€
54777	● MANDARINA	-	1	21,06€
54772	● MARRÓN CHOCOLATE	-	1	19,92€
54761	● NARANJA	-	1	21,06€
54787	● NARANJA FLUORESCENTE **	-	1	44,32€
54774	● NEGRO	-	1	21,06€
54791	● ORO *	-	1	51,76€
54790	● PLATA *	-	1	51,76€
54763	● ROJO	-	1	19,92€
54765	● ROSA	-	1	16,93€
54778	● TOMATE	-	1	21,06€
54771	● VERDE ABETO	-	1	21,06€
54784	● VERDE AMAZONA	-	1	21,06€
54770	● VERDE BILLAR	-	1	21,06€
54789	● VERDE FLUORESCENTE **	-	1	44,32€
54783	● VERDE MANZANA	-	1	16,93€
54766	● VIOLETA	-	1	19,92€

* 280 g/m². ** 250 g/m².

CARTULINA 185 g/m²

Cartulina de color, ligeramente satinada y coloreada en pasta con pigmentos sólidos a la luz. Ofrecen dureza y regularidad en su superficie. Para dibujo y manualidades.

El paquete de 50 cartulinas.

VILASECA

B

650 g/m²

CÓD. 28239 1 50 1,49€

CARTULINA EXTRA 650 g/m². 51 x 65 cm

Ofrece dureza y regularidad en su superficie. Apta para manualidades y dibujo.

La cartulina.

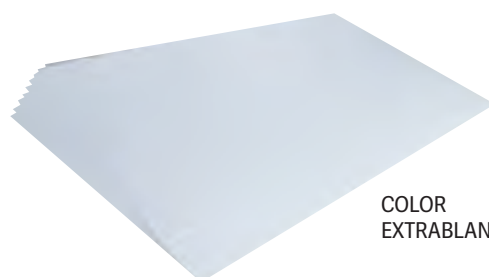

COLOR EXTRABLANCO



C

200 g/m²

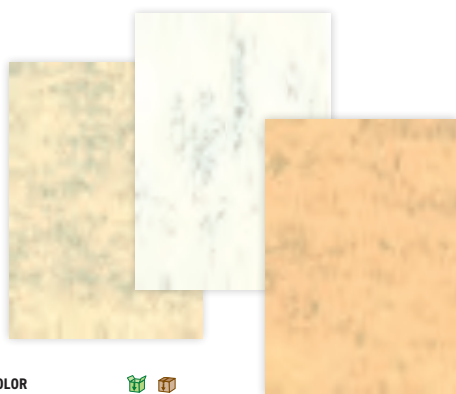

CÓD.	COLOR			
35083	● CREMA CLARO	-	1	51,01€
35084	● GRIS	-	1	51,01€
35082	● OCRE	-	1	51,01€

CÓD.	COLOR			
35086	● CREMA CLARO	-	1	112,42€
35087	● GRIS	-	1	112,42€
35085	● OCRE	-	1	112,42€

CARTULINA MARMOLEADA 200 g/m²

Cartulina pergamino, con un toque antiguo y tradicional, disponible en dos tamaños, pensados para la realización de menús, diplomas y para cualquier tipo de decoración. **El paquete de 100 cartulinas.**



D

230 g/m²



CÓD.	COLOR			
13778	● AMARILLO	1	10	1,09€
13779	● MAGENTA	1	10	1,09€
13780	● NARANJA	1	10	1,09€
13776	● ROJO	1	10	1,09€
13777	● VERDE	1	10	1,09€

CARTULINA FLUORESCENTE 230 g/m². 50 x 65 cm

Cartulina de colores fluorescentes, ofrecen dureza y regularidad en su superficie. Ideal para dibujo, cartelería y manualidades. **La cartulina.**





A



205 g/m²



cód.
63283 - 1 14,94€

CARTULINA BLANCA DE 205 g/m²

Ficha lisa blanca fabricada en cartulina de 205 g/m². Indicada para recortar, escribir o imprimir en láser y/o ink-jet. Formato DIN A4. **El paquete de 100 cartulinas.**

PAPEL DE REGALO



2

B

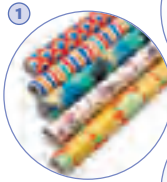

60 g/m²

	CÓD.	MODELO			
1	171394	TODO AÑO	-	50	0,86€
2	171395	TODO AÑO	-	50	0,86€
3	171396	NAVIDAD	-	50	0,86€
4	171397	NAVIDAD	-	50	0,86€

PAPEL DE REGALO

Papel de regalo en rollo. Ancho: 70 cm. Longitud: 2 m. Gramaje: 60 g/m². Presentación en caja expositora de 50 unidades diseños surtidos. **La caja de 50 rollos.**

IMPRESMA

C



40 g/m²

cód.
05472 - 1 69,62€

PAPEL DE REGALO TODO AÑO

Papel fantasía estucado 40 g/m², impreso a una cara. Válido para todo el año. Medidas: 62 x 86 cm. **La caja de 200 hojas con 10 modelos surtidos.**

CINTAS FANTASÍA PARA HACER LAZOS



D



CÓD.	COLOR	MEDIDAS			
28050	● ORO	13 mm x 25,5 cm	-	100	0,42€
155616	● PLATA	13 mm x 25,5 cm	-	100	0,44€
28051	● ROJO	13 mm x 25,5 cm	-	100	0,42€
28045	○ BLANCO	31 mm x 130 cm	-	50	0,51€
28044	● ORO	31 mm x 130 cm	-	50	0,51€
155617	● PLATA	31 mm x 130 cm	-	50	0,51€
28043	● ROJO	31 mm x 130 cm	-	50	0,51€

CINTA PARA HACER LAZOS AUTOMÁTICOS

Lazos automáticos con acabado liso. Ideales para regalos o adornos y obtener lazos fácilmente. Material: polipropileno. **La cinta.**

F

CÓD.	COLOR			
15541	● AZUL	-	1	6,40€
15536	● ORO	-	1	6,40€
15535	● PLATA	-	1	6,40€
15537	● ROJO	-	1	6,40€

CINTA FANTASÍA EN BOBINA

Bobina de cinta fantasía, ideal para hacer lazos. Medidas: 5 mm x 500 m. **La bobina**



E

CÓD.	COLOR	ANCHO			
16164	● AZUL	13 mm	1	26	0,65€
15515	○ BLANCO	13 mm	1	26	0,65€
15510	● ROJO	13 mm	1	26	0,65€
15513	● ROSA	13 mm	1	26	0,65€
15521	● AZUL	19 mm	1	18	0,87€
15518	○ BLANCO	19 mm	1	18	0,87€
15519	● FUCSIA	19 mm	1	18	0,87€
16070	● ORO	19 mm	1	18	0,87€
16279	● PLATA	19 mm	1	18	0,87€
15517	● ROJO	19 mm	1	18	0,87€
15520	● ROSA	19 mm	1	18	0,87€
15530	● AZUL	31 mm	1	10	1,77€
15523	○ BLANCO	31 mm	1	10	1,77€
15525	● ORO	31 mm	1	10	1,77€
15524	● PLATA	31 mm	1	10	1,77€
15526	● ROJO	31 mm	1	10	1,77€
15533	SURTIDOS*	31 mm	-	10	1,77€
17995	● ORO	50 mm	1	6	2,60€
17996	● PLATA	50 mm	1	6	2,60€
17994	● ROJO	50 mm	1	6	2,60€

*10 colores surtidos: azul, blanco, celeste, fucsia, lila, oro, plata, rosa, rojo y verde.

CINTA FANTASÍA

Bobina de cinta fantasía, ideal para hacer lazos. Disponible en varios colores. Longitud: 10 m. **La cinta.**



LAZOS FANTASÍA



A

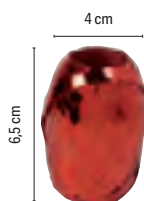

CÓD.	REF.	📦	📦	
70011	LZ06	-	35	0,78€

CINTA FANTASÍA BARRILETE

Ideal para hacer lazos. Colores surtidos. Medidas: 5 mm x 20 m. **El barrilete.**



B

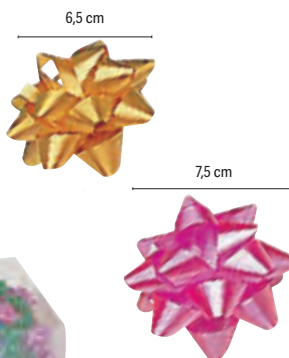
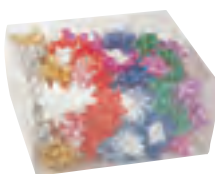

CÓD.	ANCHO	UDS. / CAJA	📦	📦	
11920	15 mm	100	-	1	42,99€
11921	19 mm	50	-	1	34,17€

LAZOS FANTASÍA ADHESIVOS

Caja de lazos fantasía en varios colores. Fácil de usar. **La caja.**



C

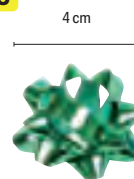

CÓD.	REF.	📦	📦	
70010	LZ05	-	1	2,96€

LAZOS FANTASÍA ADHESIVOS PEQUEÑOS

Lazos fantasía en varios colores metalizados. Fáciles de usar. Ideales para pegar directamente sobre los paquetes de regalo. Colores surtidos. Ancho del lazo: 4 cm. **El tubo de 12 lazos.**



D

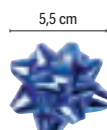
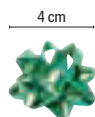

CÓD.	REF.	COLOR	TAMAÑO	ANCHO DEL LAZO	📦	📦	
70006	LZ01	SURTIDOS	PEQUEÑO	4 cm	-	100	0,08€
70008	LZ03	SURTIDOS	MEDIANO	5,5 cm	-	100	0,08€
10358	LZ08	● PLATA METALIZADO	MEDIANO	5,5 cm	-	100	0,08€
10357	LZ07	● ROJO METALIZADO	MEDIANO	5,5 cm	-	100	0,08€
70009	LZ04	SURTIDOS	MAXI	6,5 cm	-	100	0,13€

LAZOS FANTASÍA ADHESIVOS

Cajas de lazos fantasía. Fáciles de usar. Ideales para pegar directamente sobre los paquetes de regalo. Colores metalizados. **El lazo.**

CARTÓN

E



CÓD.	GROSOR	📦	📦	
01856	0,6 mm	-	1	2,62€
01855	0,8 mm	-	5	3,48€
01854	1 mm	-	5	4,36€
01851	1,2 mm	1	5	5,18€
01850	1,4 mm	-	5	6,11€
01852	1,6 mm	-	1	7,17€
01853	2 mm	-	1	8,68€

CARTÓN GRIS 76 x 106 cm

De alta rigidez y resistencia, ideal para manualidades. Aplicación: maquetas, cajas, fijación de carteles, soportes de fotografías y obras de arte. **El cartón.**



F



CÓD.	REF.	📦	📦	
01858	CW01	-	1	4,71€

CARTONCILLO 350 g/m². 64 x 88 cm

Cartoncillo blanco de una cara. De alta rigidez y resistencia, ideal para manualidades. 5 hojas (equivalen a 1 kg). **El paquete de 5 hojas.**

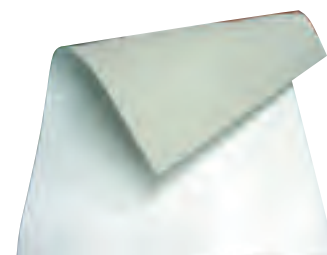

UNIDAD MÍNIMA DE VENTA



PERMITE APERTURA DE ENVASE



MEDIDAS: ANCHO X ALTO X PROFUNDIDAD





A



CÓD.	REF.	GROSOR	MEDIDAS	COLOR			
51898	LU12	3 mm	DIN A4 (21 x 29 cm)	○ BLANCO	1	10	1,16€
51897	LU11	3 mm	DIN A3 (42 x 29 cm)	○ BLANCO	1	10	2,14€
35830	LU02	3 mm	50 x 70 cm	○ BLANCO	1	10	4,87€
35832	LU04	3 mm	70 x 100 cm	○ BLANCO	1	10	9,28€
35831	LU03	5 mm	50 x 70 cm	○ BLANCO	1	10	5,70€
35833	LU05	5 mm	70 x 100 cm	○ BLANCO	1	10	10,68€
35835	LU01	5 mm	100 x 140 cm	○ BLANCO	-	1	22,10€
72524	LU14	5 mm	DIN A4 (21 x 29 cm)	● NEGRO	1	10	1,77€
72523	LU13	5 mm	DIN A3 (42 x 29 cm)	● NEGRO	1	10	3,72€
72525	LU15	5 mm	50 x 70 cm	● NEGRO	1	10	7,67€
169700	LU19	5 mm	70 x 100 cm	● NEGRO	-	10	7,39€
169697	LU16	10 mm	70 x 100 cm	○ BLANCO	1	5	11,33€
169698	LU17	10 mm	100 x 140 cm	○ BLANCO	-	5	23,38€

CARTÓN PLUMA

Combinado de espuma de poliuretano entre dos hojas de cartulina blanca. Ligero y rígido al mismo tiempo. Se corta fácil y nítidamente. Se puede doblar sin romperse, pintar, decorar y clavar en él. Aplicación: idóneo para maquetas, cajas, marcos, fijación de carteles, soporte de fotografías y obras de arte. **El cartón.**



B



CÓD.	REF.	GROSOR	MEDIDAS			
48373	LU06	3 mm	50 x 70 cm	1	10	7,64€
48375	LU08	3 mm	70 x 100 cm	1	10	14,90€
48374	LU07	5 mm	50 x 70 cm	1	10	8,38€
48376	LU09	5 mm	70 x 100 cm	1	10	17,14€
48377	LU10	5 mm	100 x 140 cm	-	1	25,46€
169699	LU18	10 mm	70 x 100 cm	-	5	14,07€

CARTÓN PLUMA ADHESIVO

Combinado de espuma de poliuretano entre dos hojas de cartulina blanca, una de ellas adhesiva. Ligero y rígido al mismo tiempo. Se corta fácil y nítidamente. Se puede doblar sin romperse, pintar, decorar y clavar en él. Aplicación: idóneo para maquetas, cajas, marcos, fijación de carteles, soporte de fotografías y obras de arte. **El cartón.**

BLOCS DE EXÁMENES



C



CUADRÍCULA 4 mm



RAYADO HORIZONTAL



MILIMETRADO 2 mm



CÓD.	REF.	IMPRESIÓN			
00731	EM01	CUADRÍCULA 4 mm	1	10	2,70€
00732	EM02	RAYADO HORIZONTAL	1	10	2,70€
14094	EM03	MILIMETRADO 2 mm	1	10	2,70€

BLOC DE EXAMEN

40 hojas. Papel de 60 g/m². Tamaño folio. **El bloc.**



ADDITIO

A



CÓD.	IDIOMA		
59477	CASTELLANO	- 1	10,09€
59464	CATALÁN	- 1	10,09€

AGENDA DE PROGRAMACIÓN

Contenido: datos personales y horario, plan mensual, registro para la programación semanal de la actividad didáctica del curso, páginas de anotaciones, calendario de reuniones. Con funda portadocumentos y calendario. Formato DIN A4. **La agenda.**

ADDITIO

B



22,5
x
31
cm

CÓD.		
75495	- 1	17,47€

CUADERNO DE TODAS LAS CLASES SV

Contenido: datos personales y horario, plan mensual del curso, evaluación continua, programación semanal de la actividad didáctica del curso, páginas de anotaciones, calendario de reuniones. Cubierta encapsulada en PVC, con doble espiral, fundas de polipropileno transparente, calendario y etiquetas autoadhesivas para la lista de alumnos. Medidas: 22,5 x 31 cm. **El cuaderno.**

ADDITIO

C



CÓD.	IDIOMA		
59474	CASTELLANO	- 1	28,73€
59461	CATALÁN	- 1	28,73€

CARPETA GLOBAL

Organización por pestañas. Contenidos: datos personales y horario, planificación anual y mensual del curso, evaluación continua, registro de la programación. Agenda: seguimiento de las actividades y contenidos (40 semanas). Tutoría: fotografías del grupo, horario del grupo, datos personales y familiares de los alumnos, entrevistas y sesiones, reuniones. Bloc de notas, bloc de esquemas. Con regla marcapáginas, doble espiral, fundas de polipropileno transparente y etiquetas autoadhesivas para la lista de alumnos. Medidas: 24 x 32 cm. **La carpeta.**

ADDITIO

D



CÓD.	FORMATO	IDIOMA		
59467	DIN A5	CASTELLANO	- 1	6,37€
59468	DIN A4	CASTELLANO	- 1	8,63€
59454	DIN A5	CATALÁN	- 1	6,37€
59455	DIN A4	CATALÁN	- 1	8,63€

CUADERNO DE NOTAS PROFESOR

Cuaderno para la evaluación. Contenido A4: horario, plan de curso, evaluación continua, hojas para anotaciones, calendario de reuniones; con funda portadocumentos, calendario y etiquetas autoadhesivas para la lista de alumnos. Contenido A5: horario, plan de curso y evaluación continua. Colores surtidos. **El cuaderno.**



UNIDAD MÍNIMA DE VENTA



PERMITE APERTURA DE ENVASE



MEDIDAS: ANCHO X ALTO X PROFUNDIDAD



AADITIO A



cód. **59470** - 1 8,63€

CUADERNO DE TUTORÍA

Contenido: horario del profesor/a y del grupo, plano de la clase, calendario de evaluaciones. Tutoría: datos de los alumnos, asistencia por meses, calendario de entrevistas, fichas individuales de los alumnos (36). Reuniones, valoración de los resultados del grupo, seguimiento de los resultados por materias, sesiones de la junta de evaluación, fotografías del grupo. Con funda portadocumentos y calendario. Formato DIN A4. **El cuaderno.**

AADITIO B



cód. **154516** - 1 16,53€

DIARIO DEL AULA

Organización didáctica del grupo/clase. Contenido: horario, planificación del curso, lista de alumnos, programación diaria del curso dividida en 6 horas o sesiones. Con marcapáginas. Medidas: 22,5 x 30,5 cm. **El cuaderno.**

AADITIO C



CÓD.	IDIOMA			
59471	CASTELLANO	-	1	10,88€
59458	CATALÁN	-	1	10,88€

CUADERNO DÚPLEX EVALUACIÓN CONTINUA MÁS TUTORÍA

Cuaderno para la evaluación continua y la tutoría. Contenido: horarios, plano de la clase, evaluación continua, datos de los alumnos, faltas de asistencia, fichas individuales de los alumnos (40), organización semanal (40 semanas), resultados del grupo. Incluye funda con solapa multihendido para máxima carga de papeles, calendario de curso y etiquetas autoadhesivas para la lista de alumnos. Colores surtidos. Formato DIN A4. **El cuaderno.**

AADITIO D



CÓD.	IDIOMA			
59472	CASTELLANO	-	1	10,88€
59459	CATALÁN	-	1	10,88€

CUADERNO MEMO - NOTAS PLANIFICACIÓN SEMANAL

Contenido: horario, evaluación continua, planificación semanal para todo el curso (semana en dos páginas) y calendario de reuniones. Con funda portadocumentos, calendario y etiquetas autoadhesivas para la lista de alumnos. Formato DIN A4. **El cuaderno.**

AADITIO E

E



CÓD.	IDIOMA			
59476	CASTELLANO	-	1	19,14€
59463	CATALÁN	-	1	19,14€

CUADERNO TRÍPLEX EVALUACIÓN CONTINUA

Contenido: datos personales y horario, plan mensual del curso, evaluación continua, agenda/plan semanal, tutoría (datos personales y familiares de los alumnos, entrevistas, reuniones, anotaciones, calendario de reuniones). Cubierta encapsulada PVC, con doble espiral, fundas de polipropileno transparente, calendario y etiquetas autoadhesivas para la lista de alumnos. Medidas: 22,5 x 31 cm. **El cuaderno.**





A



CÓD. REF.
22551 BM01 - 1 2,53€



BLOC DE MÚSICA PENTAGRAMA

Tamaño folio natural (215 x 315 mm). 20 hojas. Papel de 100 g/m². Impresión pentagrama de 3 mm de interlineado. 12 pentagramas por página. **El bloc.**



B



CÓD. REF.
00739 BM02 - 1 2,33€



BLOC DE MÚSICA PENTAGRAMA

Tamaño folio apaisado (315 x 215 mm). 20 hojas. Papel de 100 g/m². Impresión pentagrama de 3 mm de interlineado. 8 pentagramas por página. **El bloc.**



C



CÓD. REF.
00737 BM03 - 1 1,30€



BLOC DE MÚSICA PENTAGRAMA

Tamaño cuarto apaisado (215 x 155 mm). 20 hojas. Papel de 100 g/m². Formato apaisado. Impresión pentagrama de 3 mm de interlineado. 6 pentagramas por página. **El bloc.**



D



CÓD. REF.
53896 BM06 - 1 1,42€



BLOC DE MÚSICA PENTAGRAMA

Tamaño cuarto apaisado (215 x 155 mm). 20 hojas. Papel de 100 g/m². Impresión pentagrama de 4 mm de interlineado. 5 pentagramas por página. **El bloc.**



E



CÓD. REF.
50341 BM05 - 1 1,53€



BLOC DE MÚSICA PENTAGRAMA

Tamaño cuarto apaisado (215 x 155 mm). 20 hojas. Papel de 100 g/m². Impresión pentagrama de 3 mm de interlineado, con espacio para anotaciones en cuadrícula de 4 mm. **El bloc.**



F



CÓD. REF.
00738 BM04 - 1 1,36€



BLOC DE MÚSICA GUITARRA HEXAGRAMA

Tamaño cuarto apaisado (215 x 155 mm). 20 hojas. Papel de 100 g/m². Impresión guitarra: pentagrama de 3 mm. 6 hexagramas de página. **El bloc.**



G



CÓD. REF.
58603 BM07 - 1 1,42€

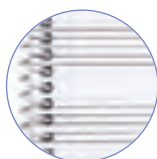

BLOC DE MÚSICA PENTAGRAMA

Tamaño cuarto apaisado (215 x 155 mm). 20 hojas. Papel de 100 g/m². Impresión de pentagrama pautado cuadrículado con 2,5 mm de interlineado. **El bloc.**



H



CÓD. REF.
58609 BM08 - 1 1,71€



BLOC DE MÚSICA PENTAGRAMA GRAPADO

Tamaño cuarto apaisado (215 x 155 mm). 20 hojas. Papel de 100 g/m². Impresión de pentagrama con 5 mm de interlineado. 4 pentagramas por página. **El bloc.**



I



CÓD.
63291 1 20 6,01€



BLOC DE MÚSICA

Bloc de música y canto. Formato DIN A4. 24 hojas. Papel de 90 g/m². Pentagrama interlineado 2 mm + cuadrícula de 5 mm. **El bloc.**



UNIDAD MÍNIMA DE VENTA



PERMITE APERTURA DE ENVASE



MEDIDAS: ANCHO X ALTO X PROFUNDIDAD





A

APP PARA APRENDER A TOCAR LA FLAUTA JUGANDO



CÓD. 18829 - 1 9,36€



FLAUTA DE PLÁSTICO

Flauta dulce color marfil, serie Melody, de una sola pieza, especialmente adecuada para la formación básica musical, para los jardines de infancia y preescolar. Son irrompibles y pueden limpiarse fácilmente. Soprano do, sintética. Incluye varilla de limpieza y hoja de instrucciones. Con funda verde. **La flauta.**



B



CÓD.	COLOR	1	9,65€
67869	AZUL	- 1	9,65€
67870	CELESTE	- 1	9,65€
164127	CORAL	- 1	9,65€
164128	LAVANDA	- 1	9,65€
67871	ROJO	- 1	9,65€
67872	ROSA	- 1	9,65€
151306	VERDE	- 1	9,65€
151307	VIOLETA	- 1	9,65€



FLAUTA DE PLÁSTICO DE COLORES

Flauta dulce, especialmente adecuada para la formación básica musical, para los jardines de infancia y preescolar. Son irrompibles y pueden limpiarse fácilmente. "Soprano do", sintética. Incluye varilla de limpieza y hoja de instrucciones. Con funda verde y transparente. Mismo sonido que la flauta clásica color marfil. **La flauta.**



C



CÓD. 18830 - 1 19,34€



FLAUTA DE PLÁSTICO

Flauta dulce color marfil, serie Melody, de dos piezas. Especialmente adecuada para formación básica musical para los jardines de infancia, agradable de tocar. Se limpia fácilmente. Soprano do, sintética, con varilla de limpieza y hoja de instrucciones. Con funda naranja. **La flauta.**



D



CÓD. 22391 - 1 41,15€



FLAUTA DE MADERA

Flauta dulce de madera, serie Música, de dos piezas, especialmente adecuada para la formación básica musical. Se limpia fácilmente. Fabricada en madera de peral barnizada oscura, con tacto muy suave. Incluye varilla plástica para su limpieza. Funda plástica transparente. **La flauta.**



E



CÓD. 300034 - 12 1,73€

SILENCIADOR PARA FLAUTA DULCE

Permite insonorizar parcialmente la flauta de pico infantil hasta un 80%. Es compatible con el 95% de flautas usadas habitualmente en los colegios e institutos. Diseñadas para ser usadas en los colegios, en casa y en los conservatorios. Muy fácil de colocar. Colores surtidos. **El silenciador.**



F



CÓD. 300029 - 1 1,26€

VARILLA LIMPIADORA DE FLAUTA

Escobilla limpiadora para flauta. Perfecta para la limpieza diaria. Material: polímero plástico. **La varilla.**



Flauta Dulce



NADA TAN DULCE COMO DESCUBRIR LA MÚSICA
Melódica, alegre, emocionante, clásica, celestial.

Hay pocos descubrimientos tan dulces como la música. Las flautas dulces HOHNER son el instrumento ideal para iniciarse en el mundo de la interpretación y la comprensión de la música en general.



HOHNER

ENJOY MUSIC

distribuido por:

 **Comercial del Sur**
DE PAPELERÍA S.A.

**A**

CÓD.	REF.			
166369	GL01	-	1	10,61€

GLOBO TERRÁQUEO MAPA FÍSICO

Esfera de mapa físico con base y meridiano de plástico. Diámetro: 15 cm. **La esfera.**

**B**

CÓD.	REF.			
166370	GL02	-	1	10,61€

GLOBO TERRÁQUEO MAPA POLÍTICO

Esfera de mapa político con base y meridiano de plástico. Diámetro: 15 cm. **La esfera.**

**C**

CÓD.	REF.	COLOR			
166371	GL03	● AZUL	-	1	27,59€
166372	GL04	● ROSA	-	1	27,59€

GLOBO TERRÁQUEO CON LUZ FÍSICO Y POLÍTICO

Esfera de mapa físico y político con base y meridiano de plástico. Con luz. Diámetro: 20 cm. **La esfera.**

**D**

CÓD.	REF.			
166373	GL05	-	1	27,59€

GLOBO TERRÁQUEO CON LUZ FÍSICO Y POLÍTICO CON ANIMALES

Esfera de mapa físico, político y con animales. Con base y meridiano de plástico. Con luz. Diámetro: 20 cm. **La esfera.**

**E**

CÓD.	REF.			
166374	GL06	-	1	38,21€

GLOBO TERRÁQUEO CON LUZ FÍSICO Y POLÍTICO

Esfera de mapa físico y político con luz. Con base y meridiano de plástico. Diámetro: 26 cm. **La esfera.**

**F**

CÓD.	REF.			
166375	GL07	-	1	38,21€

GLOBO TERRÁQUEO CON LUZ FÍSICO Y POLÍTICO ESTILO ANTIGUO

Esfera con luz física y política. Mapa moderno estilo antiguo. Con base y meridiano de plástico. Divertido y educativo para uso en el hogar y la escuela. Perfecto para regalos y decoración. Diámetro: 26 cm. **La esfera.**

**G**

CÓD.	COLOR			
58618	● ROSA - AZUL	-	1	49,74€
58619	● VERDE - MARRÓN	-	1	49,74€

GLOBO TERRÁQUEO FÍSICO Y POLÍTICO CON LUZ

Esfera luminosa física y política de 26 cm de diámetro, con base y meridiano de plástico. **La esfera.**



LOBOS TERRÁQUEOS

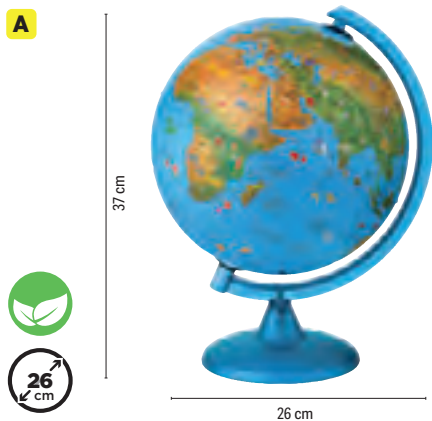

cód. **58620** - 1 52,62€

LOBO TERRÁQUEO FÍSICO Y POLÍTICO CON LUZ

Esfera luminosa física y política de 26 cm de diámetro, con base y meridiano de plástico. **La esfera.**



cód. **02902** - 1 51,74€

LOBO TERRÁQUEO FÍSICO Y POLÍTICO CON LUZ

Esfera geográfica iluminada. Física y política. Base en resina color azul y meridiano con graduación. Imitación cristal satinado. Diámetro: 26 cm. **La esfera.**

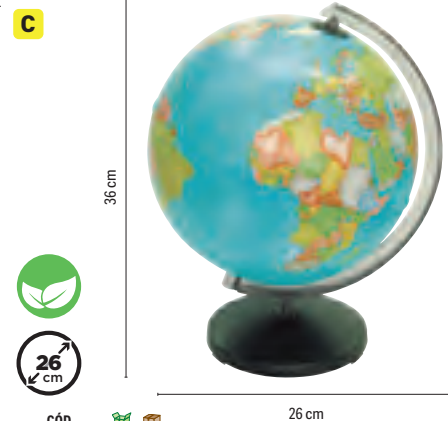

cód. **96289** - 1 38,41€

LOBO TERRÁQUEO MAPA POLÍTICO

Esfera con cartografía política. Base negra y meridiano color humo, con indicaciones de la longitud, expresado en grados. Diámetro: 26 cm. **La esfera.**



cód. **26477** - 1 53,27€

LOBO TERRÁQUEO CON LUZ FÍSICO Y POLÍTICO ESTILO ANTIGUO

Esfera geográfica iluminada. Base y meridiano en resina color oro y lupa incluida. Física y política. Diámetro: 26 cm. **La esfera.**



E



cód. REF. **166376** GLOB - 1 48,11€

LOBO TERRÁQUEO CON LUZ FÍSICO Y POLÍTICO ESCRIBIBLE

Gran esfera con luz física y política. Tiene como característica especial la capacidad poder escribir o borrar con facilidad sobre ella con rotulador de pizarra. Con base y meridiano de plástico. Para uso en el hogar y la escuela, es divertido y educativo. Perfecto para regalos y decoración. Diámetro: 30 cm. **La esfera.**



LOBOS



F



cód. **03661** - 1 4,58€

LOBOS REDONDOS

Globos de látex 100% biodegradables. Ideales para fiestas. Colores surtidos. **La bolsa de 100 unidades.**



G



cód. **54710** - 1 1,36€

LOBOS DE AGUA

Globos especiales para juegos de agua en la playa o la piscina. 100% látex biodegradable. **La bolsa de 100 unidades.**



H



LOBOS REDONDOS

Globos redondos adecuados para fiestas y juegos. 100% látex biodegradable. **La bolsa de 20 unidades.**

cód.	COLOR			
63216	● AMARILLO	-	1	1,56€
63218	● AZUL MARINO	-	1	1,56€
58722	○ BLANCO	-	1	1,56€
63221	● FUCSIA	-	1	1,56€
63222	● LILA	-	1	1,56€
63223	● NARANJA	-	1	1,56€
63224	● NEGRO	-	1	1,56€
63226	● ROSA	-	1	1,56€
63225	● ROJO	-	1	1,56€
58721	● VERDE	-	1	1,56€
155699	SURTIDOS PASTEL*	-	1	1,05€

* Bolsa de 10 uds.



UNIDAD MÍNIMA DE VENTA



PERMITE APERTURA DE ENVASE



MEDIDAS: ANCHO X ALTO X PROFUNDIDAD





A



CÓD.	COLOR			
63214	● ORO	-	1	1,43€
63215	● PLATA	-	1	1,43€

GLOBOS METALIZADOS

Globos redondos metalizados para dar un toque brillante a las fiestas y decoraciones. 100 % látex biodegradable. **La bolsa de 15 unidades.**



B



CÓD.			
63228	-	1	1,43€

GLOBOS REDONDOS COLORES FLUORESCENTES

Globos en colores fluorescentes para dar brillo a las decoraciones de fiestas y eventos. 100% látex biodegradable. Colores surtidos. **La bolsa de 15 unidades.**



C



CÓD.			
54706	-	1	1,56€

GLOBOS CARA SONRIENTE

Globos con el dibujo de una cara sonriente. 100% látex biodegradable. **La bolsa de 8 unidades.**



D



CÓD.			
54704	-	1	1,21€

GLOBOS CON FORMA CORAZÓN

Globos en forma de corazón en colores pastel. 100% látex biodegradable. **La bolsa de 5 unidades.**



E



CÓD.			
170867	-	1	4,67€

GLOBO PARA MODELAR FIGURAS

Globo para modelar en látex 100% biodegradable. Colores surtidos. **La bolsa de 50 globos.**



F



CÓD.			
170865	-	1	2,43€

GLOBO CON FORMA DE FIGURAS

Globo de figuras surtidas en látex 100% biodegradable. Colores surtidos. **La bolsa de 5 globos.**



G



CÓD.			
54705	-	1	1,73€

GLOBOS PARA MODELAR + INFLADOR

Globos alargados para hacer figuras en diferentes colores. Incorpora un inflador. 100% látex biodegradable. **La bolsa de 10 unidades.**



H



CÓD.			
74988	-	1	3,43€

INFLADOR PARA GLOBOS

Inflador de doble acción para inflar globos de una forma más fácil y cómoda. **El inflador.**



ADAPTADOR LÁPIZ

lider
papel

A



CÓD. REF. 14374 AL01 - 1 49,63€

ADAPTADOR PARA LÁPIZ

Adaptador de plástico moldeado a la posición de los dedos. Ideal para enseñar al escolar a coger el lápiz correctamente y a la vez facilitar la escritura en sus inicios. Puede adaptarse tanto a zurdos como a diestros. Recomendado por los educadores. Colores surtidos. **La caja de 100 unidades.**

lider
papel

B



CÓD. REF. 74268 AL03 1 50 1,00€

ADAPTADOR PARA LÁPIZ

Adaptador de plástico moldeado a la posición de los dedos. Ideal para enseñar al escolar a coger el lápiz correctamente y a la vez facilitar la escritura en sus inicios. Puede adaptarse tanto a zurdos como a diestros. Recomendado por los educadores. Colores surtidos. **La bolsa de 2 unidades.**

PALILLOS PARA MANUALIDADES

lider
papel

C

CÓD. 47476 - 1 7,34€

PALILLOS PARA MANUALIDADES

Palillos para manualidades fabricados en madera de color natural. Medidas: 15 x 200 mm. **El blíster de 100 unidades.**



GOMETS

APLI

D

CÓD. 21664 - 1 2,41€

GOMETS FIGURAS GEOMÉTRICAS

Etiquetas de diferentes formas y colores. Círculos: 13 mm. Triángulos: 15 x 15 x 15 mm. Cuadrados: 12 x 12 mm. 822 gomets. **La bolsa de 12 hojas.**



APLI

E

CÓD. 43750 1 10 2,41€

GOMETS FIGURAS GEOMÉTRICAS GRANDES

Etiquetas de diferentes formas geométricas en tamaño grande. Círculos: 19 mm. Triángulos: 26 mm. Cuadrados: 19 mm. Colores surtidos: amarillo, azul, rojo y verde. 351 gomets. **La bolsa de 12 hojas.**



APLI

F

CÓD. 71936 - 1 21,60€

GOMETS FIGURAS GEOMÉTRICAS XL ROLLOS

Etiquetas de diferentes figuras geométricas en tamaño XL. Contiene cuadrados, redondos, triángulos y rectángulos. 4 rollos de colores: amarillo, azul, rojo y verde. 5428 gomets. **La caja de 4 rollos.**



APLI

G

CÓD.	COLOR	MEDIDAS	UDS./ROLLO	1	10
95997	● AMARILLO	10,5 mm	5192	-	1 5,52€
95996	● AZUL	10,5 mm	5192	-	1 5,52€
95995	● ROJO	10,5 mm	5192	-	1 5,52€
95994	● VERDE	10,5 mm	5192	-	1 5,52€
59745	● AMARILLO	15 mm	2832	-	1 5,52€
59747	● ROJO	15 mm	2832	-	1 5,52€
59748	● VERDE	15 mm	2832	-	1 5,52€

GOMETS CÍRCULOS EN ROLLOS

Etiquetas autoadhesivas con forma redonda en distintos diámetros y colores. **El rollo.**



UNIDAD MÍNIMA DE VENTA



PERMITE APERTURA DE ENVASE



MEDIDAS: ANCHO X ALTO X PROFUNDIDAD





A



CÓD.	REF.			
10733	GT01	-	1	3,59€

GOMETS SMILE

Etiquetas redondas con caras expresivas. Pensadas para premiar y motivar a los niños. Colores y formas surtidas. Tamaño del gomet: 20 mm de diámetro. 48 pegatinas por hoja. **El blíster de 12 hojas.**

APLI

B



CÓD.				
38209	1	5		6,71€

GOMETS SMILE

Etiquetas redondas con caras expresivas. Pensadas para premiar y motivar a los más pequeños. Bolsa de 12 hojas con 48 gomets cada una. Tamaño del gomet: 23 mm de diámetro. **El blíster.**

APLI

C



CÓD.	COLOR			
62831	● ORO	-	1	6,79€
62830	● VERDE	-	1	6,79€

GOMETS SMILE ROLLOS

Etiquetas redondas con caras expresivas. Especialmente pensados para premiar y motivar a los más pequeños. Las diferentes caras también enseñan a los niños a expresar sentimientos, emociones y estados de ánimo. Tamaño del gomet: 20 mm de diámetro. Cantidad por rollo: 900 gomets. **El rollo.**

APLI

D



CÓD.				
150141	-	1		6,79€

GOMETS ABECEDARIO

Gomets autoadhesivos precortados, fabricados en adhesivo removible que permite despegar sin dejar rastro. Letras en colores surtidos. Diámetro: 20 mm. Cantidad por rollo: 900 gomets. **El rollo.**

APLI

E



CÓD.				
150142	-	1		6,79€

GOMETS NÚMEROS

Gomets autoadhesivos precortados, fabricados en adhesivo removible que permite despegar sin dejar rastro. Números en colores surtidos. Incluye signos matemáticos como suma, resta e igual. Diámetro: 20 mm. Cantidad por rollo: 900 gomets. **El rollo.**

APLI F

CÓD.	COLOR	FORMA			
48760	● AMARILLO	CUADRADO	-	1	5,52€
48761	● AZUL	CUADRADO	-	1	5,52€
48762	● ROJO	CUADRADO	-	1	5,52€
48763	● VERDE	CUADRADO	-	1	5,52€
94581	● AMARILLO	REDONDO	-	1	5,52€
48753	● AZUL	REDONDO	-	1	5,52€
48754	● ROJO	REDONDO	-	1	5,52€
48755	● VERDE	REDONDO	-	1	5,52€
48756	● AMARILLO	TRIÁNGULO	-	1	5,52€
48757	● AZUL	TRIÁNGULO	-	1	5,52€
48758	● ROJO	TRIÁNGULO	-	1	5,52€
48759	● VERDE	TRIÁNGULO	-	1	5,52€



GOMETS AUTOADHESIVOS FIGURAS GEOMÉTRICAS ROLLOS

Etiquetas de diferentes formas y colores en rollo. Triángulos: 20 x 20 x 20 mm. Cantidad por rollo: 2832 gomets. Cuadrados: 20 x 20 mm. Redondos: 20 mm de diámetro. Cantidad por rollo: 1770 gomets. **El rollo.**

APLI

G

CÓD.	FORMA			
62826	REDONDO	-	1	4,36€
62827	CUADRADO	-	1	4,36€
62828	TRIANGULAR	-	1	4,36€
62829	SURTIDO*	-	1	4,36€

* Cuadrados, círculos y triángulos.

GOMETS FIGURAS GEOMÉTRICAS MULTICOLOR

Etiquetas autoadhesivas multicolor en diferentes formas: cuadrados, círculos y triángulos. Tamaños variados para que los niños se diviertan y hagan volar su imaginación. **El blíster de 6 hojas.**



APLI A



CÓD.	FORMAS		
14129	CÍRCULO, TRIÁNGULO, CUADRADO, ESTRELLA Y RECTÁNGULO	- 1	4,72€

GOMETS FIGURAS SURTIDAS

Etiquetas de diferentes formas y colores. **El blíster de 20 hojas.**

APLI B



CÓD.	COLOR		
71943	● ORO	- 1	2,14€
71944	● PLATA	- 1	2,14€

GOMETS ESTRELLA

Etiquetas autoadhesivas permanentes en forma de estrella. Ideales para actividades creativas. Bolsa de 120 unidades. **El blíster de 3 hojas.**

APLI C



CÓD.	COLOR	UDS./ROLLOS		
71939	● ORO	2360 - 1		8,39€
59757	● ORO	1416 - 1		8,39€
59758	● PLATA	1416 - 1		8,39€

GOMETS ESTRELLA ROLLOS

Etiquetas autoadhesivas permanentes en forma de estrella. Se pueden utilizar tanto en el colegio como en casa: para aprender, para jugar, para decorar.... Ideal para atraer la atención de los niños y para dar rienda suelta a su imaginación. **El rollo.**

SELLOS MANUALES

Artline D

CÓD.	COLOR	MODELO		
156716	● AZUL	BIEN	- 1	8,28€
156717	● AZUL	DISGUSTO	- 1	8,28€
156718	● AZUL	ESTRELLA TRISTE	- 1	8,28€
156719	● ORO	ESTRELLA	- 1	8,28€
156720	● ROJO	ESTRELLA	- 1	8,28€
156721	● VERDE	ESTRELLA	- 1	8,28€
156722	● ROJO	EXCELENTE	- 1	8,28€
156723	● AZUL	GRACIAS	- 1	8,28€
156724	● AZUL	INTELIGENTE	- 1	8,28€
156725	● VERDE	MUY BIEN	- 1	8,28€
156726	● ROSA	PRECIOSO	- 1	8,28€
156727	● ROJO	SONRISA	- 1	8,28€

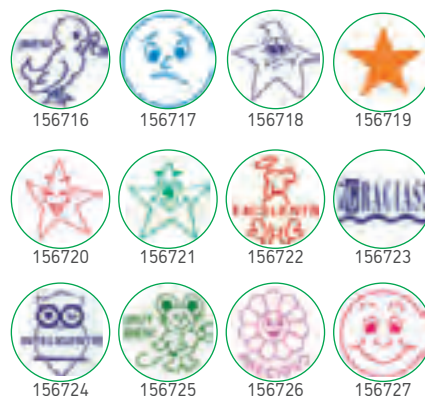

SELLOS ESCOLARES EMOTICONO

Ideal para uso escolar. Tanto para profesores como para alumnos. Tamaño adecuado para su almacenamiento y fácil de transportar. Adecuado para hacer manualidades. Ayuda a desarrollar la imaginación y capacidad manual de los niños. Usar bajo la supervisión de un adulto. Tamaño: 22 mm de diámetro. **El sello.**

MINE E



CÓD.	COLOR		
170756	● AZUL	- 1	16,96€
170758	● ROSA	- 1	16,96€
170757	● VERDE	- 1	16,96€

KIT SELLO MARCADOR DE ROPA MARKY INFANTIL

La forma más rápida, fácil y cómoda de proteger todos los objetos de los niños. Cada sello viene con una almohadilla de tinta especial incorporada que dura hasta 1000 impresiones. Se adhiere a los tejidos y a todas las superficies absorbentes. Con las etiquetas incluidas en el set, incluso es posible personalizar superficies no absorbentes, como botellas de bebida, fiambreras, bolígrafos y estuches de lápices. La tinta especialmente desarrollada para los sellos Marky dura muchos lavados, ya sea sobre tejidos claros o sobre la cinta termo-adhesiva que viene incluida y son 100% aptas para el lavavajillas. **El kit.**

MINE F

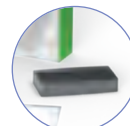

CÓD.		
170755	- 1	9,42€

KIT DE RECAMBIO SELLO MARCADOR MARKY

Kit de recarga 3 en 1 que contiene una almohadilla de tinta negra, un metro de cinta de planchar para tejidos oscuros y 40 etiquetas adicionales en dos tamaños diferentes. **El kit de recambio.**



UNIDAD MÍNIMA DE VENTA



PERMITE APERTURA DE ENVASE



MEDIDAS: ANCHO X ALTO X PROFUNDIDAD



**A**

CÓD.
77744 1 25 0,46€

PUNZÓN DE PLÁSTICO

Punzón de plástico para picado imitación madera. Indicado para uso en manualidades. Con punta de acero latonado. Medida: 7 cm. **El punzón.**

**B**

CÓD.
29035 1 25 0,73€

PUNZÓN DE PLÁSTICO

Indicado para uso en manualidades. Con punta de acero latonado. Colores surtidos. Medida: 10 cm. **El punzón.**

**C**

CÓD. REF.
20504 CC01 - 1 6,72€

CAUCHO COLOR

Ideal para uso escolar y manualidades. Indicado para la técnica del picado. Colores surtidos (amarillo, azul, rojo y verde). Grosor de 4 mm. Medidas: 250 x 200 mm. **La bolsa de 4 unidades.**

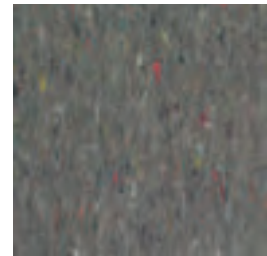
**D**

CÓD.
77743 1 25 1,41€

FIELTRO

Fieltro para picado ideal para uso escolar y manualidades. Grosor: 5 mm. Medidas: 20 x 20 cm. **El fieltro.**

E

CÓD.	MEDIDAS	GROSOR			
28322	30 x 30 cm	4 mm	1	10	2,00€
28323	50 x 50 cm	4 mm	1	10	5,55€
13111	91,5 x 61 cm	5 mm	-	1	12,96€

CORCHO

Indicado para manualidades de uso escolar con punzón y como tablero. **El corcho.**

**F**

CÓD.	MEDIDAS			
07737	30 x 40 cm	1	25	1,94€
13706	40 x 60 cm	1	25	3,85€

TABLA DE MARQUETERÍA

Tablero de madera ideal para manualidades (contrachapado). Para trabajos con seguetas. Grosor: 2,5 mm aproximadamente. **La tabla.**

G

ARCO

CÓD.	MEDIDAS	CALADO			
00460	130 x 270 mm	155 mm	-	1	7,74€
00459	130 x 150 mm	265 mm	-	1	8,83€

ARCO DE SEGUETA

Arco de marquetería de varilla redonda, calibrada y puntas de sujeción tratada. **El arco.**

**H**

FORMA ESPIRAL

CÓD.	N°			
11640	1	-	1	28,92€
11641	2	-	1	31,23€
11642	3	-	1	32,88€

PELOS DE SEGUETA

Sierras para corte fino. Hoja de sierra ideal para cortar materiales blandos y delgados. Preciso para trabajos de redondeado. Ideales para arcos de marquetería (Ref. C13/D13) . El tipo de corte se define por el primer número de la referencia, siendo 0 el más fino y 12 el más grueso. **La caja.**

**I**

FORMA DENTADA

CÓD.	N°			
05958	4	-	1	26,68€
05957	5	-	1	27,63€
05955	6	-	1	28,36€
05956	8	-	1	29,65€

PELOS DE SEGUETA

Especialmente para cortar materiales gruesos y en todas direcciones. Aglomerado, madera, sintético y caucho natural, acrílico, nylon, plástico y yeso. No aconsejable parar y limpiar las superficies pulidas. Ideales para arcos de marquetería (Ref. C13/D13). El tipo de corte se define por el primer número de la referencia, siendo 0 el más fino y 6 el más grueso. Caja de 144 sierras. **La caja.**



COMPLEMENTOS PARA ENCERADO



A



100 cm

CÓD.



76231 - 1 4,52€

REGLA PARA ENCERADO

Uso escolar, para pizarra. Fabricada en plástico imitación madera. 100% reciclable. Con agarradera. Graduación en cm. Longitud 100 cm. **La regla.**



B



CATETO MAYOR: 50 cm

CÓD.



76233 - 1 3,79€

CARTABÓN PARA ENCERADO

Uso escolar, para pizarra. Fabricado en plástico inyectado de baja presión imitación madera. 100% reciclable. Con agarradera. Graduación en cm. Longitud cateto mayor: 50 cm. **El cartabón.**



C



HIPOTENUSA: 50 cm

CÓD.



76232 - 1 3,79€

ESCUADRA PARA ENCERADO

Uso escolar, para pizarra. Fabricado en plástico inyectado de baja presión imitación madera. 100% reciclable. Con agarradera. Graduación en cm. Longitud hipotenusa: 50 cm. **La escuadra.**



D



CÓD.



76235 - 1 3,26€

SEMICÍRCULO PLÁSTICO PARA ENCERADO

Uso escolar, para pizarra. Fabricado en plástico imitación madera. 100% reciclable. Con agarradera. Graduación en cm. Medidas: 34 cm. **El semicírculo.**



E



CÓD.



76234 - 1 7,01€

COMPÁS PARA ENCERADO

Uso escolar, para pizarra. Fabricado en plástico imitación madera. 100% reciclable. Con tiza en un extremo y yesera de plástico en el otro para el apoyo. Altura: 42 cm. Diámetro de la circunferencia máxima: 31 cm. **El compás.**



F



CÓD.



79949 - 1 13,40€

COMPÁS PARA ENCERADO

Uso escolar, para pizarra. Fabricado en plástico imitación madera. 100% reciclable. Con adaptador para tiza en un extremo y ventosa en el otro para un apoyo más estable. Altura: 42 cm. Diámetro de la circunferencia máxima: 31 cm. **El compás.**



UNIDAD MÍNIMA DE VENTA



PERMITE APERTURA DE ENVASE



MEDIDAS: ANCHO X ALTO X PROFUNDIDAD

797





A



CÓD.	REF.	LONGITUD			
N 171523	RG23	15 cm	-	20	0,33€
20425	RG01	20 cm	1	20	0,47€
20426	RG03	30 cm	-	1	0,62€
20427	RG05	40 cm	1	20	1,00€
20428	RG06	50 cm	1	20	1,42€
20429	RG07	60 cm	1	20	2,35€



REGLA DE PLÁSTICO CRISTAL

Transparente. Con borde biselado y graduación vertical y horizontal. **La regla.**



B

IRROMPIBLE

CÓD.	REF.	LONGITUD			
11347	RG14	20 cm	-	1	1,30€
11348	RG15	30 cm	-	1	1,63€
11349	RG16	40 cm	-	1	2,24€
11350	RG17	50 cm	-	1	2,76€

REGLA DE PLÁSTICO TRANSPARENTE

Fabricada en plástico transparente ultrarresistente. Con borde biselado y graduación. **La regla.**



C



N

CÓD.	REF.	LONGITUD			
169692	RG20	15 cm	1	12	0,78€
169693	RG21	20 cm	1	12	0,92€
169694	RG22	30 cm	1	12	1,20€

REGLA DE PLÁSTICO FLEXIBLE

Fabricada en plástico flexible. Transparente. No se parte. Colores surtidos: azul, rosa y verde. **La regla.**



D



CÓD.	LONGITUD			
48840	15 cm	-	1	1,73€
43744	20 cm	-	1	1,97€
48841	30 cm	1	20	2,12€

REGLA DE PLÁSTICO FLEXIBLE

Regla flexible de plástico realizada en material antichoque. Impresión de las graduaciones en UV para una resistencia óptima. Colores surtidos. **La regla.**



16 cm

E

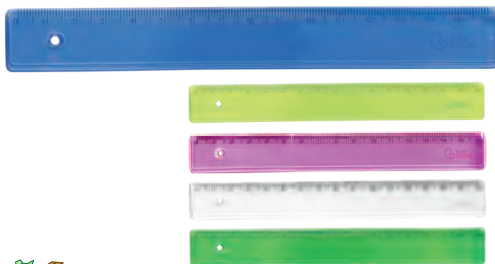

N

CÓD.	REF.			
171524	RG24	-	1	21,75€

REGLA DE PLÁSTICO TRANSPARENTE EN CUBILETE

Fabricada en plástico duradero y ligero, presenta una escala clara, permitiendo mediciones exactas en milímetros y centímetros. Su longitud compacta la hace fácil de transportar, mientras que el extremo con borde recto la convierte en una guía útil para trazar líneas rectas. Transparente en colores surtidos. Versátil y práctica, ideal para entornos educativos y de oficina. **El cubilete con 100 reglas.**



F

16 cm



CÓD.			
29690	1	20	0,50€

REGLA DE PLÁSTICO

Regla de alta calidad para oficina y dibujo técnico, de poliestireno color gris humo, con canto biselado. En funda de polietileno. Longitud: 16 cm. **La regla.**



REGLAS

M+R
Möbius+Ruppert

A

CÓD.	LONGITUD	📦	📦
72187	16 cm	- 20	0,55€
63332	30 cm	- 1	0,95€

REGLA DE PLÁSTICO

Regla de alta calidad fabricada en poliestireno transparente. Biselada. Colores surtidos: azul, naranja, morado y verde. **La regla.**

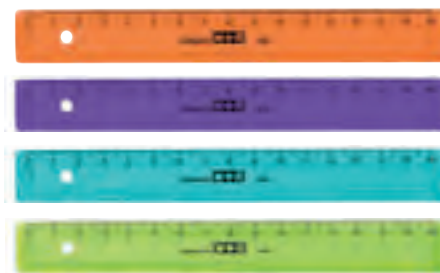

lider papel

B



CÓD.	REF.	LONGITUD	📦	📦
43379	RG02	30 cm	- 1	2,48€
43380	RG04	40 cm	- 1	4,15€

REGLA ACRÍLICA VERDE

Regla de gran calidad para estudios y oficinas. Fabricada en acrílico verde, con cantos biselados a ambos lados y graduaciones grabadas a prueba de emborronamiento. **La regla.**

FABRIL CASTELL

C

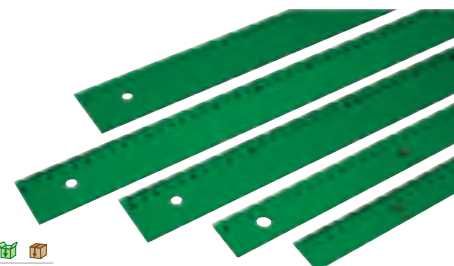

CÓD.	LONGITUD	📦	📦
06986	15 cm	- 1	5,71€
06988	30 cm	- 1	7,45€
06989	40 cm	- 1	8,75€
06990	50 cm	- 1	9,88€
06985	100 cm	- 1	22,28€

REGLA DE PLÁSTICO VERDE

Regla de gran calidad para estudios y oficinas. De plástico verde transparente y graduaciones grabadas a prueba de emborronamiento. **La regla.**

Q-CONNECT

D

CÓD.	REF.	LONGITUD	📦	📦
17908	KF00286	30 cm	- 1	5,36€
17909	KF00287	40 cm	- 1	6,07€
17910	KF00288	50 cm	- 1	7,90€
77829	KF16822	80 cm	- 1	15,42€
77830	KF16823	100 cm	- 1	19,32€



REGLA METÁLICA ALUMINIO

Con base de caucho para evitar roces. Mejor sujeción. Milimetrada y biselada. En funda de plástico. **La regla.**

lider papel

30 cm

E

CÓD.	REF.	LONGITUD	📦	📦
160078	RG18	30 cm	- 1	3,40€

REGLA METÁLICA ALUMINIO

Base milimetrada y biselada. Color aluminio. 30 cm de longitud. **La regla.**



ESCUADRAS Y CARTABONES

lider papel

F



Hipotenusa

CÓD.	REF.	MEDIDAS HIPOTENUSA	📦	📦
20430	ES02	20 cm	1 20	0,69€
20431	ES05	25 cm	1 20	0,93€
20432	ES07	30 cm	1 20	1,23€

ESCUADRA DE PLÁSTICO CRISTAL

Transparente, biselada y graduada. Escala en milímetros. **La escuadra.**

lider papel

G

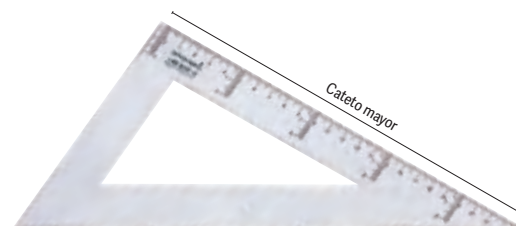

Cateto mayor

CÓD.	REF.	MEDIDAS CATETO MAYOR	📦	📦
20433	RN02	20 cm	1 20	0,69€
20434	RN05	25 cm	1 20	0,93€
20435	RN07	30 cm	1 20	1,23€

CARTABÓN DE PLÁSTICO CRISTAL

Transparente, biselado y graduado. Escala en milímetros. **El cartabón.**



UNIDAD MÍNIMA DE VENTA



PERMITE APERTURA DE ENVASE



MEDIDAS: ANCHO X ALTO X PROFUNDIDAD





A



Hipotenusa

CÓD.	REF.	MEDIDAS HIPOTENUSA			
43369	ES01	16 cm	1	10	1,75€
43370	ES03	21 cm	1	10	2,14€
43371	ES04	25 cm	1	10	2,92€
43372	ES06	28 cm	-	1	3,92€
43373	ES08	32 cm	1	10	4,64€

ESCUADRA ACRÍLICA VERDE

Escuadra de gran calidad. Fabricada en acrílico verde. **La escuadra.**



B

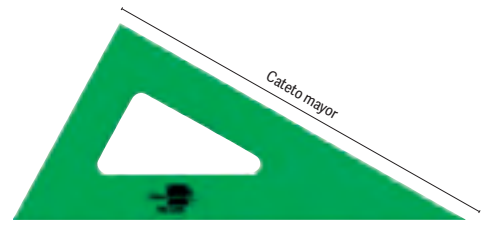

CÓD.	REF.	MEDIDAS CATETO MAYOR			
43374	RN01	16 cm	1	10	1,75€
43375	RN03	21 cm	1	10	2,14€
43376	RN04	25 cm	1	10	2,92€
43377	RN06	28 cm	-	1	3,92€
43378	RN08	32 cm	1	10	4,64€

CARTABÓN ACRÍLICO VERDE

Cartabón de gran calidad. Fabricado en acrílico verde. **El cartabón.**



C

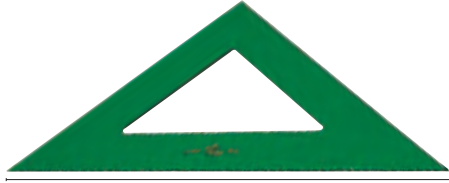

Hipotenusa

CÓD.	MEDIDAS HIPOTENUSA			
02879	16 cm	-	1	5,06€
02880	21 cm	-	1	5,89€
02873	25 cm	-	1	7,20€
02874	28 cm	-	1	8,00€
02875	32 cm	-	1	9,10€

ESCUADRA DE METACRILATO VERDE

Verde translúcido sin bisel y sin graduación. Serie técnica. Metacrilato. **La escuadra.**



D

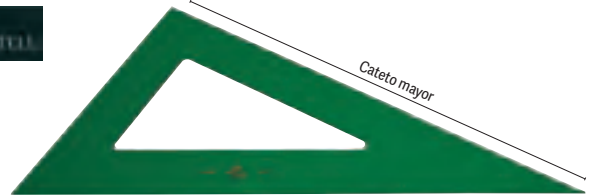

CÓD.	MEDIDAS CATETO MAYOR			
01589	16 cm	-	1	5,06€
01590	21 cm	-	1	5,89€
01584	25 cm	-	1	7,20€
01585	28 cm	-	1	8,00€
01586	32 cm	-	1	9,10€

CARTABÓN DE METACRILATO VERDE

Verde translúcido sin bisel y sin graduación. Serie técnica. Metacrilato. **El cartabón.**



E

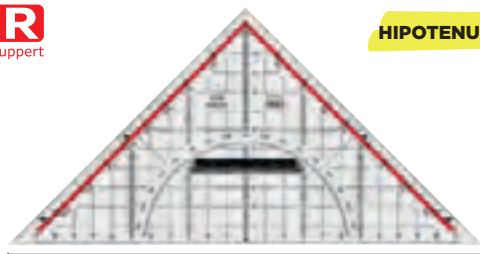

HIPOTENUSA: 25 cm

Hipotenusa

CÓD.				
29700	-	1		6,01€

ESCUADRA DE GEOMETRÍA

Escuadra de dibujo técnico de plexiglás transparente de alta calidad, con agujero para la aguja del compás en el cero de la escala. Escala opuesta de color rojo, división angular 180° - 1ª línea 45°. Señalización de los ángulos 7°, 42°, 75°, escala en milímetros para el trazado de líneas paralelas, canto para tinta china con agarradera. Medidas de la hipotenusa: 25 cm. **La escuadra.**



F

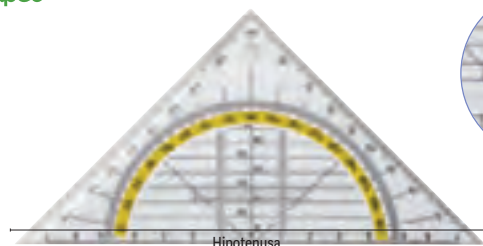

Hipotenusa

CÓD.	REF.	MEDIDAS HIPOTENUSA	AGARRADERA FIJA		
59099	ES09	16 cm	NO	-	1 0,31€
59100	ES10	16 cm	SI	-	1 0,92€

ESCUADRA DE GEOMETRÍA

Plástico inyectado de baja presión. Graduación de 5 en 5 mm. **La escuadra.**

TRANSPORTADORES DE ÁNGULOS



G



CÓD.	REF.			
77824	SM02	-	1	0,50€

SEMÍCÍRCULO PLÁSTICO

Transportador de ángulos de plástico transparente. Contiene 2 escalas opuestas de 0° a 180°. Base de 100 mm. **El semicírculo.**



H

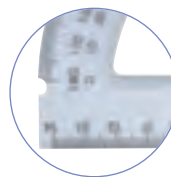

CÓD.	REF.			
20436	SM01	1	20	0,68€

SEMÍCÍRCULO PLÁSTICO

Transportador de ángulos de plástico transparente. Contiene 2 escalas opuestas de 0° a 180°. Base de 140 mm. **El semicírculo.**



TRANSPORTADORES DE ÁNGULOS



A

CÓD.	REF.			
18022	CI01	1	10	0,50€

CÍRCULO PLÁSTICO

Fabricado en plástico cristal transparente. Contiene escala de 0° a 360°. Diámetro de 100 mm. **El círculo.**

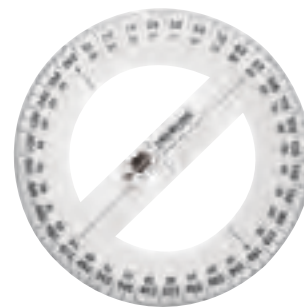

JUEGOS DE REGLAS



B



CÓD.	REF.			
166143	JG06	-	1	4,10€

JUEGO DE REGLAS ECOUSE RECICLADO

Juego de escuadra (20 cm), cartabón (18 cm), regla (30 cm) y semicírculo (10 cm). Fabricado 100% en PET reciclado antirrotura con 6 botellas de plástico reciclado. **El juego.**



C



CÓD.	REF.	COLOR			
169695	JG07	SURTIDOS*	-	1	2,80€
169696	JG08	TRANSPARENTE	-	1	2,80€

*Azul, rosa y verde.

JUEGO DE REGLAS DE PLÁSTICO FLEXIBLE

Petaca transparente con regla de 30 cm, escuadra de 21 cm, cartabón de 21 cm y semicírculo de 11 cm (180°). Reglas transparentes, biseladas y graduadas en milímetros. Fabricadas en plástico flexible. No se parten. **El juego.**



D



CÓD.	REF.			
04349	JG02	-	1	2,84€

JUEGO DE REGLAS DE PLÁSTICO CRISTAL

Petaca transparente y blanca con regla de 30 cm, escuadra de 25 cm, cartabón de 25 cm y semicírculo de 15 cm (180°). Transparentes, biselados y con graduación en milímetros. **El juego.**



E

CÓD.	REF.			
21828	JG03	-	1	5,05€

JUEGO DE REGLAS DE PLÁSTICO CRISTAL

Petaca plástica transparente y verde con regla de 30 cm, escuadra de 25 cm, cartabón de 25 cm, semicírculo de 15 cm (180°) y plantilla de curvas. Transparentes, biselados y graduados en milímetros. Con cierre de broche. **El juego.**





A



CÓD. REF. 47479 JG01 - 1 4,02€

JUEGO DE REGLAS DE PLÁSTICO VERDE

Petaca plástica transparente con regla de 30 cm biselada, escuadra de 25 cm (45°), cartabón de 25 cm (60°) y semicírculo de 15 cm (180°). Fabricados en acrílico verde. Con graduación. **El juego.**



B

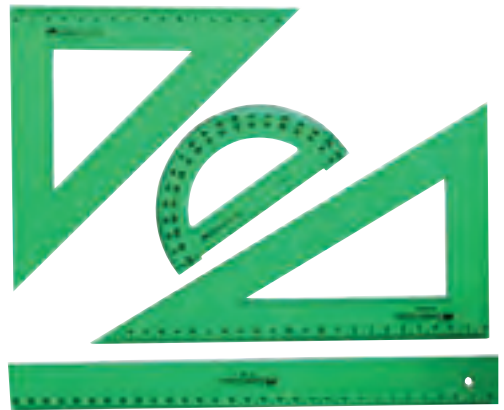

CÓD. REF. 97998 - 1 7,79€

JUEGO DE REGLAS DE PLÁSTICO VERDE

Petaca con escuadra de 23 cm, cartabón de 25 cm, regla de 25 cm y semicírculo de 180°. Graduación milimétrica. Con cantos biselados. Plástico inyectado. **El juego.**

ESCALÍMETROS



C



CÓD. REF. 163437 EL01 - 1 10,78€

ESCALÍMETRO DE ALUMINIO

Escala fabricada en aluminio. Longitud: 30 cm. Escalas 1:20/1:25/1:50/1:75/1:100 y 1:150. Con funda de plástico. **La escala.**



D



CÓD. REF. 02857 - 1 9,78€

ESCALÍMETRO DE PLÁSTICO TRIANGULAR

Poliestireno de alto impacto de color blanco, de 30 cm de longitud. Hendiduras de orientación en color. 6 divisiones. Estuche individual rígido PVC. Escalas 1:100, 1:200, 1:250, 1:300, 1:400 y 1:500. Para arquitectura. Con funda. **La escala.**



E

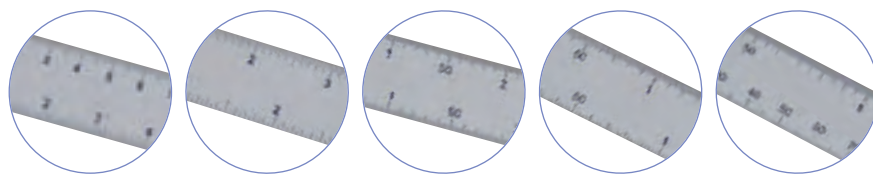

CÓD. REF. 02859 - 1 13,84€

ESCALÍMETRO ABANICO

10 escalas: 1:10, 1:15, 1:20, 1:25, 1:30, 1:331/3, 1:40, 1:50, 1:75, 1:125. Juego de 5 reglas, cada una con 2 escalas de reducción métrica. Longitud 15 cm. Con funda simil piel. **La escala.**

PLANTILLAS DE ROTULACIÓN



A



cód.

04915 - 1 7,71€

PLANTILLA DE PLÁSTICO MAPA DE ESPAÑA

Ideales para calco de mapas. Además contienen perforaciones en cada una de las ciudades. Uso de nivel bachiller. Medidas: 22 x 18 cm. **La bolsa de 3 plantillas.**



B

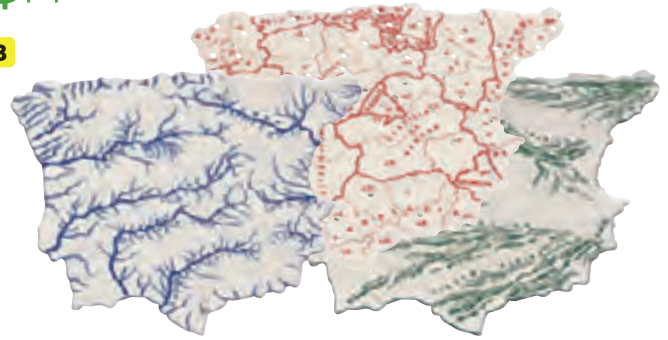

cód.

04916 - 1 3,50€

PLANTILLA DE PLÁSTICO MAPA DE ESPAÑA

Ideales para calco de mapas. Uso de nivel escolar. Medidas: 15 x 12,5 cm. **La bolsa de 3 plantillas.**



C



30 mm

cód.

25828 - 1 3,06€

PLANTILLA DE ROTULACIÓN LETRAS Y NÚMEROS

Ideales para trazar letras y números con gran exactitud. Tamaño de las letras: 30 mm. **La plantilla.**



D



50 mm

cód.

17905 - 1 9,37€

PLANTILLA DE ROTULACIÓN LETRAS Y NÚMEROS

Ideales para trazar letras y figuras con gran exactitud. Tamaño de la letra: 50 mm. **La plantilla.**



E



100 mm

cód.

17906 - 1 18,47€

PLANTILLA DE ROTULACIÓN LETRAS Y NÚMEROS

Ideales para trazar letras y figuras con gran exactitud. Tamaño de la letra: 100 mm. **La plantilla.**

F

10 mm



8 mm



6 mm



cód.

05088 - 1 4,13€

NORMÓGRAFO DE PLÁSTICO

Rotulación gruesa recta. Medidas de la letra: 6, 8 y 10 mm. **El juego de 3 plantillas.**

G



cód.

06184 - 1 3,82€

PLANTILLAS CURVAS CRISTAL

Consigue todo tipo de curvas perfectas. **El juego de 3 plantillas.**

H

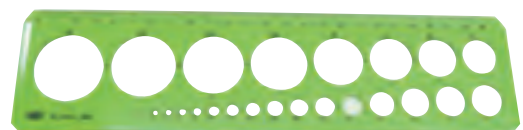

24,5 cm

cód.

06112 1 10 2,58€

PLANTILLA CÍRCULOS

Plantilla para trazar círculos de 1 a 35 mm. Producto realizado en material plástico resistente a los golpes. Longitud: 24,5 cm. **La plantilla.**



UNIDAD MÍNIMA DE VENTA



PERMITE APERTURA DE ENVASE



MEDIDAS: ANCHO X ALTO X PROFUNDIDAD





A



CÓD.	REF.			
43329	MP08	1	10	2,21€

COMPÁS ESCOLAR

Compás indicado para uso escolar. Longitud: 12,5 cm. Diámetro de la circunferencia máxima: 34 cm. **El compás.**



B



¡No te pinches!



CÓD.	REF.			
51886	MP11	1	36	2,36€

COMPÁS ESCOLAR

Con protector de punta para evitar los pinchazos y mina de 2 mm. Se presenta en estuche de plástico transparente. Colores surtidos: azul, rosa y verde. Longitud: 11,5 cm. Diámetro de la circunferencia máxima: 34 cm. **El compás.**



C



CÓD.	REF.			
11831	MP03	-	1	3,61€

COMPÁS ESCOLAR

Compás escolar, con minas de 2 mm. Contiene minas de 2 mm, sacapuntas de minas y tiralíneas. Longitud: 12,5 cm. Diámetro de la circunferencia máxima: 38 cm. **El compás.**



D



CÓD.	REF.			
51887	MP12	1	24	3,76€

COMPÁS ESCOLAR

Mango extrasuave. Con protector de punta para evitar pinchazos y mina de 2 mm de repuesto. Se presenta en estuche de plástico transparente y de color. Colores surtidos: azul, celeste, rojo, negro y verde. Longitud: 12 cm. Diámetro de la circunferencia máxima: 36 cm. **El compás.**



E



CÓD.	REF.			
87720	MP19	1	12	4,84€
87721	MP20*	-	12	2,76€

* Incluye afilaminas y goma de repuesto.

COMPÁS ESCOLAR

Compás escolar con 2 minas de 2 mm de repuesto. Contiene adaptador universal. Se presenta en estuche de plástico transparente y de color. Colores surtidos: naranja, rosa y verde. Longitud: 13 cm. Diámetro de la circunferencia máxima: 22 cm. **El compás.**



F

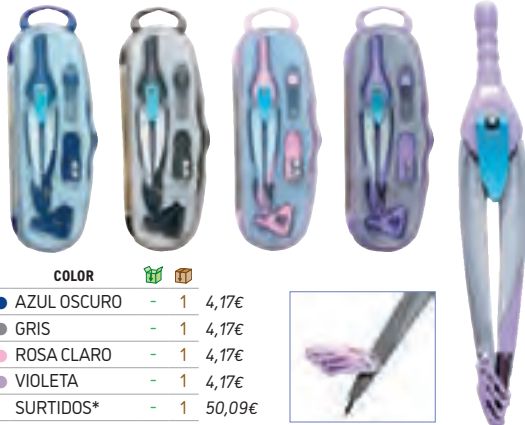

N

CÓD.	REF.	COLOR			
169722	MP22	● AZUL OSCURO	-	1	4,17€
169723	MP23	● GRIS	-	1	4,17€
169724	MP24	● ROSA CLARO	-	1	4,17€
169725	MP25	● VIOLETA	-	1	4,17€
169721	MP21	SURTIDOS*	-	1	50,09€

*Caja de 12 unidades.

COMPÁS LOCK DEVICE CON ADAPTADOR UNIVERSAL

Compás con sistema de bloqueo de los brazos para trazar los círculos. Contiene abrazadera universal y tubo de minas de 2 mm (HB). Con protector de punta. Longitud: 13 cm. Diámetro de la circunferencia máxima: 30 cm. **El compás.**



G



CÓD.	REF.			
77452	MP17	-	1	4,75€

COMPÁS ARTICULADO

Compás articulado en un brazo con estuche de minas de 2 mm y adaptador de rosca. Colores surtidos: azul, rosa, verde y violeta. Longitud: 14 cm. Diámetro de la circunferencia máxima: 38 cm. **El compás.**





A

CÓD.	REF.			
16464	MP01	-	1	6,82€

COMPÁS ARTICULADO

Compás articulado en los dos brazos, con minas de 2 mm y adaptador de rosca. Longitud: 15 cm. Circunferencia de 48 cm. **El compás.**



B



CÓD.	REF.			
16463	MP02	-	1	3,48€

COMPÁS ARTICULADO

Compás articulado en un brazo con estuche de minas de 2 mm y adaptador de rosca. Longitud: 12,5 cm. Diámetro de la circunferencia máxima: 38 cm. **El compás.**



C

CÓD.	REF.			
54410	MP10	-	1	12,69€

COMPÁS MICROMÉTRICO ONE

Compás micrométrico con bigotera. Estuche de 2 minas de 2 mm y adaptador universal. Colores surtidos: lima, morado y naranja. Longitud: 18 cm. Diámetro de la circunferencia máxima: 36 cm. **El compás.**



D

CÓD.	REF.			
77453	MP18	-	1	12,95€

COMPÁS MICROMÉTRICO

Compás micrométrico con bigotera. Estuche de minas de 2 mm y adaptador de rosca universal. Articulado en los dos brazos. Colores surtidos: azul, rosa, verde y violeta. Longitud: 17 cm. Diámetro de la circunferencia máxima: 32 cm. **El compás.**



E

CÓD.	REF.			
23870	MP04	-	1	10,39€

COMPÁS MICROMÉTRICO

Compás micrométrico con minas de 2 mm y adaptador de rosca. Articulado en los dos brazos. Longitud: 17 cm. Diámetro de la circunferencia máxima: 38 cm. **El compás.**



F

CÓD.	REF.			
23871	MP05	-	1	15,42€

COMPÁS MICROMÉTRICO CON ALARGADOR

Compás micrométrico con minas de 2 mm, alargadera, bigotera y un adaptador de rosca. Articulado en los dos brazos. Longitud: 17 cm. Diámetro de la circunferencia máxima: 38 + 17 cm. **El compás.**



G

CÓD.	REF.			
24164	MP06	-	1	13,47€

COMPÁS MICROMÉTRICO

Compás micrométrico con bigotera rápida, estuche de minas de 2 mm y adaptador de rosca universal. Articulado en los dos brazos. Longitud: 17 cm. Diámetro de la circunferencia máxima: 38 cm. **El compás.**



Bigotera de ajuste rápido.



UNIDAD MÍNIMA DE VENTA



PERMITE APERTURA DE ENVASE



MEDIDAS: ANCHO X ALTO X PROFUNDIDAD





A

CÓD. REF.
 11853 MP07 - 1 19,56€

COMPÁS MICROMÉTRICO CON ALARGADOR

Compás micrométrico con minas de 2 mm, alargadera, bigotera rápida y un adaptador de rosca. Articulado en los dos brazos. Longitud: 17 cm. Diámetro de la circunferencia máxima: 38 + 17 cm. **El compás.**



B

CÓD.
 153940 - 1 9,90€

COMPÁS UNIVERSAL COMPACT

Compás compacto con cómodo agarre con puntos. Se entrega en estuche e incluye un tubo de minas. El radio se ajusta fácilmente y permanece estático gracias a la fricción de la cabeza del compás. Longitud: 13 cm. Diámetro de la circunferencia máxima: 32 cm. **El compás.**



C

CÓD.
 75341 - 1 13,58€

COMPÁS MICROMÉTRICO

Compás de ajuste rápido versión económica. Con articulaciones en ambos brazos, accesorios de recambio, mina y adaptador universal. Longitud: 17 cm. Bigotera de ajuste rápido. Diámetro de la circunferencia máxima: 34 cm. **El compás.**



D

CÓD.
 02439 - 1 21,23€

COMPÁS MICROMÉTRICO

Estuche con compás, tubo de minas, alargadera y adaptador universal. Articulado en los dos brazos. Longitud: 12,4 cm. Con regla de 17 cm. Bigotera de ajuste rápido. Diámetro de la circunferencia máxima: 30 cm. **El compás.**



E

CÓD.
 50140 - 1 19,48€

COMPÁS MICROMÉTRICO

Estuche con compás, tubo de minas, adaptador universal y bigotera. Articulado en los dos brazos. Longitud: 12,4 cm. Con regla de 17 cm. Diámetro de la circunferencia máxima: 30 cm. **El compás.**



F



CÓD.
 85860 - 1 9,97€

COMPÁS 550 60

Compás de precisión para la iniciación al dibujo. Con obtusángulo y aguja roma antileiones. Diámetro máximo del círculo: 300 mm aprox. Longitud: 124 mm. En estuche con tapa transparente abatible. **El compás.**





A



cód.
86224 - 1 34,45€

COMPÁS MARS 552

Compás de precisión con rueda central y mecanismo de ajuste rápido mediante teclas. Diámetro máximo del círculo: 350 mm. Con alargadera: 585 mm. Estuche individual de plástico con tapa transparente que contiene: compás con patillas, tubo de piezas de recambio y adaptador universal de rosca. **El compás.**



B

cód.
74887 1 10 8,47€

COMPÁS ESCOLAR

Compás escolar con brazos de acero. Durabilidad y rigidez perfecta. Con protector en la punta. Presión agradable. Garantía de 3 años. Contiene: 1 compás, 1 adaptador abrazadera universal y 1 estuche de minas. Longitud: 13 cm. Diámetro de la circunferencia máxima: 25 cm. **El compás.**



C

cód.
35534 - 1 7,47€

COMPÁS UNIVERSAL

Compás con sistema de bloqueo de los brazos para trazar los círculos. Contiene abrazadera universal y tubo de minas. Con protector de punta. Longitud: 14 cm. Diámetro de la circunferencia máxima: 28 cm. **El compás.**



D

cód.
28847 1 10 9,82€

COMPÁS UNIVERSAL

Con adaptador universal, tubo de minas, regla y afilaminas. Longitud: 15 cm. Diámetro de la circunferencia máxima: 36 cm. **El compás.**



E

cód.
43247 - 1 13,86€

COMPÁS UNIVERSAL

Contiene: 1 compás bigotera, 1 abrazadera y 1 tubo de minas. Longitud: 16,5 cm. Diámetro de la circunferencia máxima: 30 cm. **El compás.**



F

cód.
46164 - 1 4,81€

COMPÁS START 5 PIEZAS

Estuche compás Start 5 piezas. Varillas de metal. Contenido: 1 compás, 1 adaptador universal, 1 portaminas 0,5 mm, 1 afilaminas y 1 tubo de minas. Longitud: 13 cm. Diámetro de la circunferencia máxima: 37 cm. **El compás.**



G

cód.
162259 - 1 21,92€

COMPÁS TÉCNICO

Compás escolar. Cuenta con un sistema de bloqueo de los brazos "stop system". Incluye un adaptador universal. Minas de 2 mm. **El compás.**





A



CÓD.	REF.	COLOR			
36138	PP03	● AZUL	-	1	23,63€
36137	PP02	● GRIS	-	1	23,63€
36136	PP01	● NEGRO	-	1	23,63€

PORTAPLANOS DE PLÁSTICO EXTENSIBLE

Se puede fijar en diferentes longitudes de extensión. Con cinta para colgar. Extensible hasta 125 cm. Medida original: 75 cm. Diámetro: 9 cm. **El portaplanos.**



C



CÓD.	REF.			
36144	PP09	-	1	6,03€

PORTAPLANOS DE PLÁSTICO

Con cinta para colgar. Color negro. Medida: 40 cm. Diámetro: 5 cm. **El portaplanos.**



B



CÓD.	REF.	COLOR			
36142	PP07	● AZUL	-	1	6,71€
36141	PP06	● GRIS	-	1	6,71€
36140	PP05	● NEGRO	-	1	6,71€
36143	PP08	● ROJO	-	1	6,71€

PORTAPLANOS DE PLÁSTICO EXTENSIBLE

Con cinta para colgar. Extensible hasta 80 cm. Medida original: 50 cm. Diámetro: 6 cm. **El portaplanos.**



D

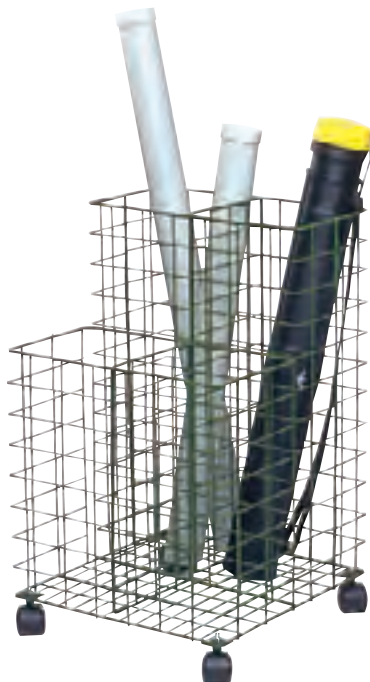

CÓD.			
23264	-	1	133,88€

CARRITO PORTAPLANOS

Fabricado en varilla metálica. Con ruedas. Color negro. Medidas: 70 x 40 x 40 cm. **El carrito.**

CUADERNOS DE CALIGRAFÍA

RUBIO
el Arte de aprender



A

CÓD.	Nº	CONTENIDO Y CARACTERÍSTICAS			
22471	0	PREESCRITURA. CON PUNTOS DIBUJOS Y GRECAS	1	1	1,83€
22472	01	VOCALES SUELTAS Y NÚMEROS: 1,2, 3. CON PUNTOS, DIBUJOS Y GRECAS	1	10	1,83€
22473	02	ESCRITURA CON MINÚSCULAS, DIBUJOS, NÚMEROS, GRECAS E INICIACIÓN DE MAYÚSCULAS. CON LETRA NEGRA NORMAL	-	1	1,83€
22474	03	ABECEDARIO, FRASES Y NÚMEROS: 4,5,6,7,8,9,0. CON PUNTOS, DIBUJOS Y GRECAS	-	1	1,83€
22475	04	ABECEDARIO, FRASES Y NÚMEROS: 4,5,6,7,8,9,0. CON PUNTOS, DIBUJOS Y GRECAS	1	10	1,83€
22476	05	ABECEDARIO, FRASES Y NÚMEROS: 4,5,6,7,8,9,0. CON PUNTOS, DIBUJOS Y GRECAS	1	10	1,83€
22477	06	RECAPITULACIÓN E INICIACIÓN DE MAYÚSCULAS. CON PUNTOS, DIBUJOS Y GRECAS	1	10	1,83€
22478	07	RECAPITULACIÓN E INICIACIÓN DE MAYÚSCULAS. CON PUNTOS, DIBUJOS Y GRECAS	1	10	1,83€
22479	08	DIBUJOS PARA SEGUIR Y COLOREAR. CON PUNTOS Y DIBUJOS	1	10	1,83€
22480	09	DIBUJOS PARA SEGUIR Y COLOREAR. CON PUNTOS Y DIBUJOS	-	1	1,83€
22481	010	DIBUJOS PARA SEGUIR Y COLOREAR. CON PUNTOS Y DIBUJOS	1	10	1,83€
22482	1	VOCALES SUELTAS Y NÚMEROS: 1,2, 3. CON PUNTOS, DIBUJOS Y GRECAS	1	10	1,83€
22483	2	ESCRITURA CON MINÚSCULAS, DIBUJOS, NÚMEROS, GRECAS E INICIACIÓN DE MAYÚSCULAS. CON LETRA NEGRA NORMAL	1	10	1,83€
22484	3	ESCRITURA CON MINÚSCULAS, DIBUJOS, NÚMEROS, GRECAS E INICIACIÓN DE MAYÚSCULAS. CON LETRA NEGRA NORMAL	1	10	1,83€
22485	4	ESCRITURA CON MINÚSCULAS, DIBUJOS, NÚMEROS, GRECAS E INICIACIÓN DE MAYÚSCULAS. CON LETRA NEGRA NORMAL	1	10	1,83€
22486	5	ESCRITURA CON MAYÚSCULAS, DIBUJOS, NÚMEROS Y GRECAS. CON LETRA NEGRA NORMAL	1	10	1,83€
22487	6	ESCRITURA CON MAYÚSCULAS, DIBUJOS, NÚMEROS Y GRECAS. CON LETRA NEGRA NORMAL	1	10	1,83€
22488	7	ESCRITURA CON MAYÚSCULAS, DIBUJOS, NÚMEROS Y GRECAS. CON LETRA NEGRA NORMAL	1	10	1,83€
22489	8	ESCRITURA CON MAYÚSCULAS, DIBUJOS, NÚMEROS Y GRECAS. CON LETRA NEGRA NORMAL	1	10	1,83€
22490	9	ESCRITURA PARA MEJORAR LA LETRA Y LA ORTOGRAFÍA. CON LETRA NEGRA NORMAL	1	10	1,83€
22491	10	ESCRITURA PARA MEJORAR LA LETRA Y LA ORTOGRAFÍA	1	10	1,83€
22492	11	ESCRITURA PARA MEJORAR LA LETRA Y LA ORTOGRAFÍA	1	10	1,83€
22493	12	ESCRITURA PARA MEJORAR LA LETRA Y LA ORTOGRAFÍA	1	10	1,83€
22494	13	ESCRITURA INCLINADA	1	10	1,83€



CUADERNOS DE CALIGRAFÍA

Esta colección contribuye a desarrollar las destrezas motrices necesarias para adquirir soltura y agilidad en el lenguaje escrito de forma gradual. **El cuaderno.**

RUBIO
el Arte de aprender

B



CÓD.	MODELO			
151427	CREATIVA	-	1	16,81€
154298	CREATIVA 2	-	1	16,81€
156676	CREATIVA 3	-	1	16,81€



LIBRO DE CALIGRAFÍA CREATIVA

Ideal para adentrarse en el mundo del lettering. 150 páginas. Tapa dura. Medidas: 270 x 210 mm. **El libro.**



CUADERNOS DE ORTOGRAFÍA

RUBIO
el Arte de aprender



C

CÓD.	CONTENIDO			
155929	PARA EMPEZAR 6-7 AÑOS	1	5	5,56€
155930	PARA SABER MÁS 6-7 AÑOS	1	5	5,56€
155931	PARA EMPEZAR 8-9 AÑOS	1	5	5,56€

CUADERNO DE ORTOGRAFÍA

El objetivo es conseguir un desarrollo integral de los niños y niñas, mediante divertidos ejercicios como rimas, adivinanzas o reglas mnemotécnicas que afianzan el aprendizaje. Los temas planteados tienen como finalidad educar en valores y la correcta escritura también en soportes tecnológicos, porque escribir bien no es solo cosa del papel. **El cuaderno.**

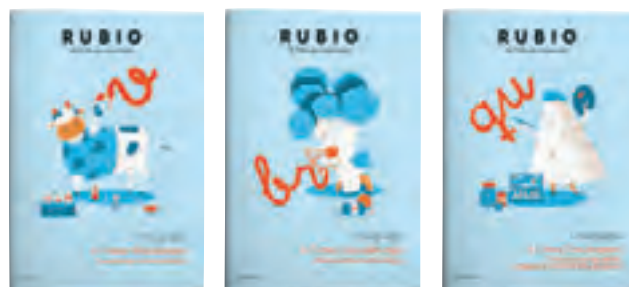

UNIDAD MÍNIMA DE VENTA



PERMITE APERTURA DE ENVASE



MEDIDAS: ANCHO X ALTO X PROFUNDIDAD





RUBIO
el Arte de aprender



A

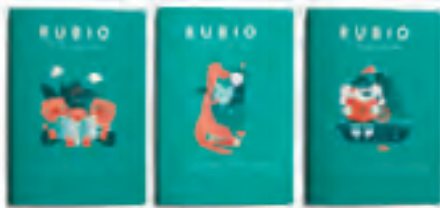

CÓD.	CONTENIDO	Nº HOJAS			
162520	+ 4 AÑOS	28 PÁGINAS	-	1	2,59€
162521	+5 AÑOS	28 PÁGINAS	-	1	2,59€
162522	+6 AÑOS	36 PÁGINAS	-	1	2,59€
162523	+7 AÑOS	36 PÁGINAS	-	1	2,59€

CUADERNO DE LECTURA

El objetivo principal es lograr que comprendan lo que leen y disfruten de la lectura. Descubrirán que leer no es solo conocer las letras, sino disfrutar descubriendo una poesía, un trabalenguas, un dibujo o un cuento viajando por las 4 estaciones del año. Las competencias que se trabajan son: competencia lingüística, competencia social y cívica, conciencia y expresión cultural, sentido de la iniciativa y espíritu emprendedor. Formato DIN A5.

El cuaderno.

RUBIO
el Arte de aprender

B



CÓD.	CONTENIDO			
162524	+7 AÑOS	-	1	2,59€
162525	+8 AÑOS	-	1	2,59€
162526	+9 AÑOS	-	1	2,59€
162527	+10 AÑOS	-	1	2,59€
162528	+11 AÑOS	-	1	2,59€

CUADERNO COMPETENCIA LECTORA

Ayuda a los niños a entrenar la lectura comprensiva gracias a 4 pequeñas lecturas acompañadas de ejercicios de comprensión y competencia lectora. Incluye el solucionario en el cuaderno. Formato DIN A5. 44 páginas.

El cuaderno.

CUADERNOS DE OPERACIONES Y PROBLEMAS

RUBIO
el Arte de aprender



C

CÓD.	Nº	CONTENIDO Y CARACTERÍSTICAS			
22446	1	SUMAR SIN LLEVAR	-	1	1,83€
22465	1A	SUMAR LLEVANDO	-	1	1,83€
22447	2	RESTAR SIN LLEVAR	1	10	1,83€
22466	2A	RESTAR LLEVANDO	1	10	1,83€
22448	3	MULTIPLICAR POR UNA CIFRA	1	10	1,83€
22467	3A	MULTIPLICAR POR VARIAS CIFRAS	1	10	1,83€
22449	4	DIVIDIR POR UNA CIFRA	1	10	1,83€
22468	4A	DIVIDIR POR VARIAS CIFRAS	1	10	1,83€
22450	5	SUMAR, RESTAR, MULTIPLICAR Y DIVIDIR POR VARIAS CIFRAS	1	10	1,83€
22469	5A	SUMAR, RESTAR, MULTIPLICAR Y DIVIDIR CON MAYOR DIFICULTAD	1	10	1,83€
22451	6	SUMAR, RESTAR, MULTIPLICAR Y DIVIDIR DECIMALES POR VARIAS CIFRAS	1	10	1,83€
22470	6A	SUMAR, RESTAR, MULTIPLICAR Y DIVIDIR DECIMALES CON MAYOR DIFICULTAD	1	10	1,83€
22452	7	SUMAR Y RESTAR SIN LLEVAR	1	10	1,83€
22453	8	SUMAR LLEVANDO Y RESTAR SIN LLEVAR	1	10	1,83€
22454	9	SUMAR Y RESTAR LLEVANDO	1	10	1,83€
22455	10	SUMAR, RESTAR Y MULTIPLICAR POR UNA CIFRA	1	10	1,83€
22456	11	SUMAR, RESTAR Y MULTIPLICAR POR UNA CIFRA	1	10	1,83€
22457	12	SUMAR, RESTAR Y MULTIPLICAR POR UNA CIFRA	1	10	1,83€
22458	13	SUMAR, RESTAR, MULTIPLICAR Y DIVIDIR POR UNA CIFRA	1	10	1,83€
22459	14	SUMAR, RESTAR, MULTIPLICAR POR VARIAS CIFRAS Y DIVIDIR POR UNA CIFRA	1	10	1,83€
22460	15	SUMAR, RESTAR, MULTIPLICAR POR VARIAS CIFRAS Y DIVIDIR POR UNA CIFRA	1	10	1,83€
22461	16	SUMAR, RESTAR, MULTIPLICAR POR VARIAS CIFRAS Y DIVIDIR POR UNA CIFRA	1	10	1,83€
22462	17	SUMAR, RESTAR, MULTIPLICAR Y DIVIDIR POR VARIAS CIFRAS	1	10	1,83€
22463	18	SUMAR, RESTAR, MULTIPLICAR Y DIVIDIR POR VARIAS CIFRAS	1	10	1,83€
22464	19	SUMAR, RESTAR, MULTIPLICAR Y DIVIDIR POR VARIAS CIFRAS	1	10	1,83€



CUADERNOS DE OPERACIONES

Para el desarrollo intelectual del alumno. Complementa y potencia las enseñanzas de los centros educativos. **El cuaderno.**

CUADERNOS DE ESTIMULACIÓN

RUBIO
el Arte de aprender

D



CÓD.	TIPO			
49965	CÁLCULO 1	1	5	3,39€
48836	LENGUAJE 1	1	5	3,39€
49964	MEMORIA 1	1	5	3,39€



CUADERNOS ENTRENA TU MENTE

Editados para realizar estimulación cognitiva. Desarrollados por la Fundación Cuadernos Rubio en colaboración AFA-Valencia y otras entidades. Estos cuadernos están orientados para personas con deterioro cognitivo. Nivel 1. **El cuaderno.**





A



cód.
76444 - 1 24,13€

DICCIONARIO ESENCIAL CASTELLANO

Diccionario manejable, práctico y completo, con gran cantidad de información. Encuadernación cartonada. Versión actualizada. Incluye: 28 000 palabras, 50 000 significados y locuciones, 1900 notas y observaciones sobre pronunciación, ortografía y sintaxis, y 3200 regionalismos de los países de América y de España. Además, ofrece un apéndice que recoge los conceptos esenciales de la gramática. Adaptado a la norma ortográfica de la RAE. Medidas: 115 x 185 mm. 855 páginas. **El diccionario.**



B



cód.
76445 - 1 24,15€

DICCIONARIO DE BOLSILLO INGLÉS- CASTELLANO

Diccionario manejable, con todo el inglés indispensable, adecuado para viajes y estudiantes de inglés inicial y medio. Encuadernación cartonada. Versión actualizada. Incluye: 80 000 traducciones, más de 55 000 palabras y expresiones, vocabulario esencial y tecnicismos frecuentes, ejemplos de uso, principales americanismos y modelos de conjugación verbal irregular. Medidas: 115 x 185 mm. 768 páginas. **El diccionario.**



C



cód.
21586 - 1 31,75€

DICCIONARIO PRIMARIA CASTELLANO

Su facilidad de consulta, su lenguaje sencillo y actual, la utilización de explicaciones y ejemplos y la cuidada selección de información favorecen el aprendizaje del uso del diccionario, satisfacen la curiosidad espontánea por las palabras y cubren las necesidades académicas. 11 700 entradas y 23 000 definiciones. Tamaño de letra adecuadas a los usuarios. Sin abreviaturas ni siglas. 32 láminas en color. 186 ilustraciones de apoyo a las definiciones, favorecen el uso autónomo del diccionario. Referencias culturales. Medidas: 165 x 220 mm. 1280 páginas. **El diccionario.**



D



cód.
21590 - 1 35,13€

DICCIONARIO SECUNDARIA - CASTELLANO

Un diccionario moderno, didáctico y completo con información rigurosa, precisa y clara sobre las palabras. 27 400 entradas y 56 600 significados. Definiciones precisas para resolver las dudas propias de la ESO y el Bachillerato. Redactado en un lenguaje estándar y actual. Sinónimos y antónimos en 12 600 acepciones. 1200 palabras ilustradas en 69 cuadros. Cuadros de verbos con todos los modelos de conjugación regular e irregular. Cuadros con información gramatical (normas de acentuación, puntuación, formación del plural, etc.). Medidas: 160 x 220 mm. 1472 páginas. **El diccionario.**



E



cód.
15302 - 1 22,03€

DICCIONARIO ESENCIAL CASTELLANO

El mejor equilibrio entre contenido y formato. 26 000 entradas y 46 000 significados. Incluye tecnicismos, expresiones, frases hechas y notas ortográficas, morfológicas y de uso. Medidas: 115 x 180 mm. 896 páginas. **El diccionario.**



F



cód.
21589 - 1 23,79€

DICCIONARIO DE BOLSILLO INGLÉS-ESPAÑOL

Práctico para la consulta diaria. 28 000 entradas y 65 000 traducciones. Transcripción fonética de las palabras inglesas. Frases hechas, locuciones, ejemplos de uso. Amplio tratamiento de las irregularidades y dificultades del inglés. Medidas: 115 x 110 mm. 736 páginas. **El diccionario.**



G



cód.
150507 - 1 22,45€

DICCIONARIO DE BOLSILLO ESPAÑOL - FRANCÉS

Diccionario con más de 60 000 palabras y expresiones. Contiene vocabulario esencial y palabras técnicas de uso común. Transcripción fonética de las palabras francesas. Medidas: 115 x 180 mm. 768 páginas. **El diccionario.**



UNIDAD MÍNIMA DE VENTA



PERMITE APERTURA DE ENVASE



MEDIDAS: ANCHO X ALTO X PROFUNDIDAD





A

CÓD.	REF.	ANCHO	LONGITUD			
07168	RL01	0,35 m	2 m	-	1	0,78€
07171	RL03	0,45 m	2 m	-	1	0,85€
24448	RL04	0,45 m	5 m	-	1	2,09€
07170	RL02	0,45 m	100 m	-	1	45,14€
07172	RL05	0,70 m	100 m	-	1	70,54€
07173	RL06	1,40 m	100 m	-	1	117,84€

ROLLO PLÁSTICO FORRALIBROS

Rollos forralibros en plástico de alta resistencia. Gran variedad de tamaños. Transparentes. 70 micras. **El rollo.**

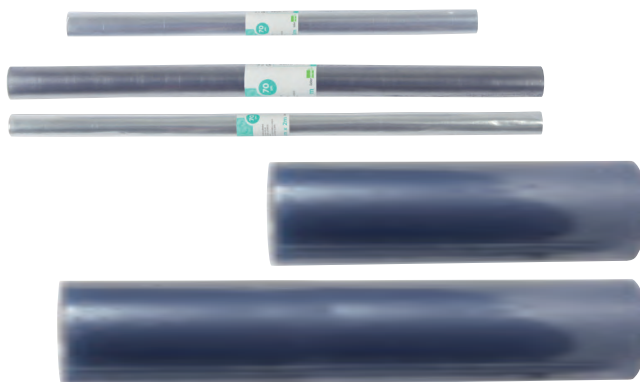

B

CÓD.	REF.	ANCHO	LONGITUD	MICRAS			
12859	AD03	0,33 m	1,50 m	50	1	25	1,10€
13201	AD04	0,50 m	1,50 m	50	-	1	1,67€
20284	AD06	0,50 m	3 m	50	-	1	3,81€
20286	AD07	0,50 m	5 m	50	-	1	7,12€
32540	AD01	0,50 m	1,50 m	80	1	25	2,18€
38188	AD02	0,50 m	3 m	80	-	1	4,53€
20287	AD05	0,50 m	20 m	80	-	1	28,03€

ROLLO PLÁSTICO FORRALIBROS ADHESIVO REMOVIBLE

Rollos forralibros de plástico de alta resistencia. Autoadhesivo. Gran variedad de tamaños y grosores. **El rollo.**



C



CÓD.	REF.	Nº	MEDIDAS			
77454	AD08	29	293 x 530 mm	-	50	1,02€
77455	AD09	30	301 x 530 mm	-	50	1,02€
77456	AD10	31	312 x 530 mm	-	50	1,02€

FORRALIBROS PVC AJUSTABLE ADHESIVO

Forralibros fabricados en PVC transparente. Con solapa ajustable con tira adhesiva para adaptarse con facilidad. 130 micras. Las medidas de las fundas son abiertas. **El forralibros.**



D



CÓD.	MEDIDAS			
52090	180 x 390 mm	-	25	0,78€
52091	190 x 390 mm	-	25	0,78€
52092	200 x 390 mm	-	25	0,83€
52099	270 x 505 mm	-	5	0,92€
52100	280 x 505 mm	1	50	0,97€
52101	295 x 505 mm	-	50	0,97€
52102	300 x 550 mm	-	50	1,02€
52103	310 x 505 mm	-	5	1,02€

FORRALIBROS POLIPROPILENO AJUSTABLE ADHESIVO

Forralibros de polipropileno de 80 micras con sistema de ajuste adhesivo. Presentación en bolsa. Las medidas de las fundas son abiertas. **El forralibros.**



E



CÓD.	MEDIDAS			
49281	285 x 530 mm	-	25	1,21€
49282	290 x 530 mm	-	25	1,21€

FORRO DE LIBROS AJUSTABLE

Forro de libros con solapa ajustable, sin adhesivo. Transparente. 130 micras. Las medidas de las fundas son abiertas. Caja de 100 fundas. **El forralibros.**



F



CÓD.			
153639	-	100	1,21€

FORRO DE LIBROS ADHESIVO AJUSTABLE

Fundas de transparentes de forro de libros ajustables de PVC de 130 µ en caja de 100 uds. Se adapta al ancho del libro sin necesidad de utilizar cinta adhesiva. Es la forma más fácil de forrar cuadernos, libros y carpetas. El adhesivo utilizado es base agua y eco-friendly. Medidas: 285 x 530 mm. **El forralibros.**



MÁQUINA FORRADORA DE LIBROS



A



B

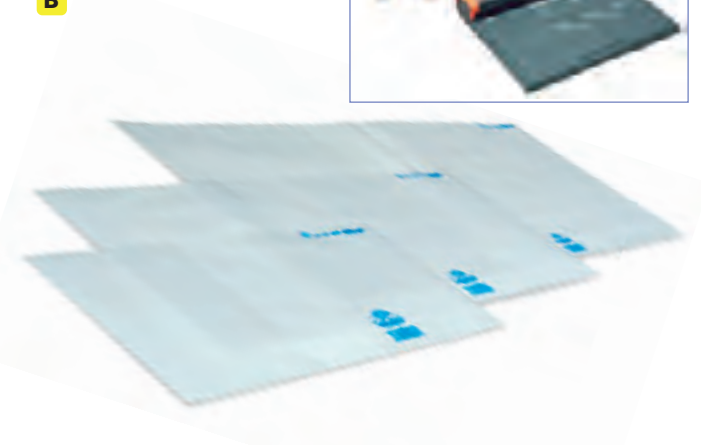

cód.
68979 - 1 1,094,83€

MÁQUINA FORRADORA DE LIBROS

Máquina automática para forrar cualquier tipo de libro. Realiza fundas que se ajustan como una segunda piel a cualquier tamaño. Con un moderno control electrónico y sensores controlados digitalmente. Controla la temperatura, el tiempo y la presión para soldar y cortar a la perfección. Posee un display animado que dice en todo momento lo que hay hacer y qué está haciendo ella. Se debe utilizar exclusivamente con el material marca CoLibri. Máxima velocidad de corte: 2,5 segundos. Longitud máxima de soldadura: 500 mm. Medidas: 560 x 90 x 410 mm. Peso: 5 kg. **La máquina.**

cód. MEDIDAS
67859 250 x 330 mm - 250 1,32€
67860 320 x 490 mm - 250 1,39€
67861 430 x 630 mm 1 125 1,94€

RECAMBIO FUNDAS FORRALIBROS

Fundas 100% de polietileno transparente. Sin ningún tipo de pegamento ni adhesivo. No alteran el estado original del libro y pueden quitarse y reemplazarse en cualquier momento. Tacto suave y agradable. Evitan que los libros se peguen entre sí en los estantes. Resistentes al agua pero permeables al oxígeno con el fin de evitar la retención de la humedad. Con certificación de juguetes seguros (Toy safety certification); aptas para uso infantil. **La funda.**

FIGURAS GEOMÉTRICAS

EDITORIAL TEIDE

C

cód.
03603 - 1 8,86€

FIGURAS GEOMÉTRICAS

Presentadas en bolsa. Ideal para prácticas de geometría y cristalografía. 22 figuras en total. Papel de 100 g/m². 3 hojas de 33 x 23,7 cm. **La bolsa.**



TABLA PERIÓDICA

edgol ediciones

D



cód. FORMATO
74147 DIN A4 1 5 2,62€
74148 DIN A5 1 25 1,68€

TABLA PERIÓDICA DE ELEMENTOS

Tabla periódica de elementos. Impresa a doble cara. Plastificada. **La tabla periódica.**



UNIDAD MÍNIMA DE VENTA



PERMITE APERTURA DE ENVASE



MEDIDAS: ANCHO X ALTO X PROFUNDIDAD





A



N

CÓD. REF.
47474 AB01 - 1 17,75€

ÁBACO DE MADERA

Ábaco fabricado en madera con 100 bolitas de colores y 10 bolitas por fila. Ideal para aprender a contar. No apto para menores de 3 años. Medidas: 210 x 175 x 50 mm. **El ábaco.**

Fournier

B



N

CÓD.
00506 - 1 4,43€

BARAJA ESPAÑOLA Nº12

Envuelta en celofán. Cartón de 300 g/m². Medidas: 61,5 x 95 mm. **La baraja.**

ATRILES SOBREMESA



C



CÓD. REF.
10959 AR01 - 1 4,17€

ATRIL METÁLICO

Con 3 posiciones. Color rojo. Medidas: 195 x 100 x 235 mm. **El atril.**

Q-CONNECT®

D

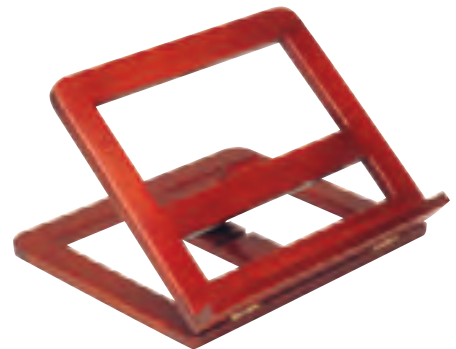

CÓD.
23917 - 1 27,59€

ATRIL DE MADERA

Con 4 posiciones. Color cognac. Medidas: 330 x 270 x 65 mm. **El atril.**

Q-CONNECT®

E



CÓD.
37671 - 1 26,89€

ATRIL DE MADERA

Estilo estándar. Con diferentes posiciones y dos elementos de sujeción del libro. Medidas: 340 x 170 x 240 mm. **El atril.**

Q-CONNECT®

F



CÓD.
37672 - 1 16,98€

ATRIL DE MADERA

Estilo compacto. Medidas: 230 x 270 x 30 mm. **El atril.**

ESTUCHES PORTATODO



A



N

CÓD.	REF.	COLOR			
169413	PX19	● AZUL	-	1	10,43€
169411	PX18	● ROSA	-	1	10,43€

BOLSO ESCOLAR PORTATODO

Estuche escolar portatodo con 3 compartimentos. Ideal para guardar el material de colegio. Diseño con estrellas en dos colores: azul y rosa. Medidas: 105 x 90 x 250 mm. **El portatodo.**



N

B



ESTRECHO 200 x 60 mm

CÓD.	REF.	COLOR			
171141	PX29	● AZUL MARINO	-	1	2,28€
171146	PX34	● CELESTE	-	1	2,28€
171140	PX28	● NEGRO	-	1	2,28€
171142	PX30	● ROJO	-	1	2,28€
171145	PX33	● ROSA	-	1	2,28€
171144	PX32	● VERDE	-	1	2,28€
171143	PX31	● VERDE MILITAR	-	1	2,28€

ANCHO 200 x 100 mm

CÓD.	REF.	COLOR			
171133	PX21	● AZUL MARINO	-	1	2,46€
171138	PX26	● CELESTE	-	1	2,46€
171132	PX20	● NEGRO	-	1	2,46€
171134	PX22	● ROJO	-	1	2,46€
171137	PX25	● ROSA	-	1	2,46€
171136	PX24	● VERDE	-	1	2,46€
171135	PX23	● VERDE MILITAR	-	1	2,46€

BOLSO ESCOLAR PORTATODO PLANO

Mantén tus utensilios escolares organizados con el estuche portatodo Liderpapel plano. Con una sola cremallera, este estuche garantiza un acceso fácil y rápido a tus herramientas de escritura. Su diseño plano proporciona suficiente espacio para lápices, bolígrafos y otros accesorios esenciales. Fabricado en resistente poliéster. **El portatodo.**



C

N



1 CREMALLERA 210 x 70 x 65 mm

CÓD.	REF.	COLOR			
171149	PX37	● AZUL MARINO	-	1	3,78€
171155	PX43	● CELESTE	-	1	3,78€
171152	PX40	● CREMA	-	1	3,78€
171153	PX41	● LILA	-	1	3,78€
171148	PX36	● NEGRO	-	1	3,78€
171150	PX38	● ROJO	-	1	3,78€
171154	PX42	● ROSA	-	1	3,78€
171151	PX39	● VERDE MILITAR	-	1	3,78€



2 CREMALLERAS 210 x 80 x 60 mm

CÓD.	REF.	COLOR			
171167	PX55	● AZUL MARINO	-	1	5,94€
171171	PX59	● CREMA	-	1	5,94€
171166	PX54	● NEGRO	-	1	5,94€
171170	PX58	● ROSA	-	1	5,94€
171168	PX56	● ROJO	-	1	5,94€
171172	PX60	● VERDE MANZANA	-	1	5,94€
171169	PX57	● VERDE MILITAR	-	1	5,94€

BOLSO ESCOLAR PORTATODO RECTANGULAR CON ASA

Este estuche portatodo rectangular con asa lateral es práctico y cómodo a partes iguales. Cuenta con uno o dos compartimentos con cierre de cremallera espacioso. Perfecto para guardar el material escolar como bolígrafos, portaminas, gomas, sacapuntas, etc. Fabricado en poliéster resistente. Modelos con 1 o 2 cremalleras. **El portatodo.**



UNIDAD MÍNIMA DE VENTA



PERMITE APERTURA DE ENVASE



MEDIDAS: ANCHO X ALTO X PROFUNDIDAD





A

N



ESTRECHO 220 x 45 x 45 mm

ANCHO 210 x 70 x 70 mm

CÓD.	REF.	COLOR			
171186	PX74	● AMARILLO	-	1	3,09€
171184	PX72	● LILA	-	1	3,09€
171185	PX73	● MORADO EMPOLVADO	-	1	3,09€
171183	PX71	● NEGRO	-	1	3,09€
171187	PX75	● ROSA MELOCOTÓN	-	1	3,09€
171189	PX77	● TURQUESA	-	1	3,09€
171188	PX76	● VERDE MILITAR	-	1	3,09€

CÓD.	REF.	COLOR			
171158	PX46	● AZUL MARINO	-	1	4,83€
171164	PX52	● CELESTE	-	1	4,83€
171161	PX49	● CREMA	-	1	4,83€
171162	PX50	● LILA	-	1	4,83€
171157	PX45	● NEGRO	-	1	4,83€
171159	PX47	● ROJO	-	1	4,83€
171163	PX51	● ROSA	-	1	4,83€
171160	PX48	● VERDE MILITAR	-	1	4,83€

BOLSO ESCOLAR PORTATODO CILÍNDRICO

Estuche práctico y cómodo a partes iguales. Cuenta con un compartimento con cierre de cremallera espacioso, perfecto para guardar el material escolar como bolígrafos, portaminas, gomas, sacapuntas, etc. Fabricado en poliéster y disponible en una amplia gama de colores. **El portatodo.**



B

N



CÓD.	REF.	COLOR			
171179	PX67	● AMARILLO	-	1	6,95€
171175	PX63	● AZUL MARINO	-	1	6,95€
171181	PX69	● CREMA	-	1	6,95€
171178	PX66	● MORADO EMPOLVADO	-	1	6,95€
171174	PX62	● NEGRO	-	1	6,95€
171177	PX65	● ROJO	-	1	6,95€
171176	PX64	● TURQUESA	-	1	6,95€
171180	PX68	● VERDE MANZANA	-	1	6,95€

BOLSO ESCOLAR PORTATODO OVALADO

Estuche ovalado ideal para aquellos que necesitan un espacio de almacenamiento adicional. Su diseño lo hace perfecto para poder guardar todas las herramientas de escritura, mientras que el bolsillo delantero es perfecto para guardar artículos más pequeños con fácil acceso. Fabricado en poliéster resistente. Medidas: 210 x 90 mm. **El portatodo.**

antartik[®]

C

N



CÓD.	REF.	COLOR			
169429	IK16	● AZUL	-	1	7,88€
169443	IK30	● BEIS	-	1	7,88€
169431	IK18	● GRANATE	-	1	7,88€
169433	IK20	● GRIS	-	1	7,88€
169441	IK28	● MORADO	-	1	7,88€
169427	IK14	● NEGRO	-	1	7,88€
169439	IK26	● ROSA	-	1	7,88€
169437	IK24	● TURQUESA	-	1	7,88€
169435	IK22	● VERDE	-	1	7,88€

BOLSO ESCOLAR PORTATODO

Portatodo práctico y resistente con un compartimento amplio. Fabricado en llamativos colores con cremalleras que contrastan con los distintos estuches. Medidas: 205 x 60 x 80 mm. **El portatodo.**



ESTUCHES PORTATODO



A



CÓD.	REF.	COLOR	MODELO	COMPARTIMENTOS	MEDIDAS			
06295	PX05	● AMARILLO	RECTANGULAR	3 BOLSILLOS	185 x 80 x 70 mm	-	1	10,74€
162655	PX13	● ROJO	RECTANGULAR	3 BOLSILLOS	210 x 80 x 85 mm	-	1	10,74€
162654	PX12	● NEGRO	REDONDO	2 BOLSILLOS	205 x 75 x 75 mm	-	1	5,89€

ESTUCHE PORTATODO ESCOLAR

Práctico y cómodo portatodo fabricado en nylon con cremalleras. Con varios compartimentos para guardar material escolar como bolígrafos, portaminas, gomas, sacapuntas, etc. Varios colores y medidas. **El portatodo.**



B



CÓD.	REF.			
165934	PX17	-	1	5,57€

ESTUCHE PORTATODO ESCOLAR CORCHO

Portatodo práctico, cómodo y ecológico. Fabricado en corcho con cierre de cremallera de color. Ideal para guardar bolígrafos, portaminas, gomas, sacapuntas, etc. Varios colores de cremallera. Medidas: 185 x 55 x 70 mm. **El portatodo.**



C



CÓD.	REF.			
163716	PX16	1	12	15,23€

ESTUCHE PORTATODO ESCOLAR

Bolso escolar portatodo vertical con diseño de gran capacidad. 4 compartimentos interiores para una perfecta organización. Imanes que convierten el bolso en un cubilete vertical ideal para tener todo a mano de una forma ordenada. Colores: azul, negro y rosa. Medidas: 210 x 100 x 55 mm. **El portatodo.**



D



CÓD.	REF.			
163715	PX15	-	1	15,23€

ESTUCHE PORTATODO ESCOLAR

Bolso escolar portatodo ovalado con diseño de gran capacidad. Contiene un organizador interior con bolsillos para bolígrafos, malla con cremallera interior, amplio departamento multifuncional, bolígrafo borrable con pizarra para anotaciones. Etiqueta exterior impermeable para tarjeta con nombre. Colores: azul, negro y rosa. Medidas: 220 x 60 x 90 mm. **El portatodo.**



E

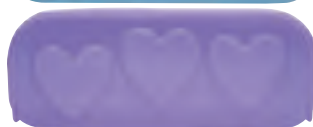

CÓD.	REF.			
163697	PX14	-	1	18,30€

ESTUCHE PORTATODO ESCOLAR SILICONA

Bolso escolar portatodo fabricado en silicona de alta calidad con acabado tacto suave. Detalle de corazones en relieve. Con cremallera, flexible y moldeable. Resistente al agua y muy fácil de limpiar. 4 colores surtidos: menta, lavanda, fucsia y celeste. Medidas: 180 x 70 x 53 mm. **El portatodo.**



UNIDAD MÍNIMA DE VENTA



PERMITE APERTURA DE ENVASE



MEDIDAS: ANCHO X ALTO X PROFUNDIDAD





antartik®

A

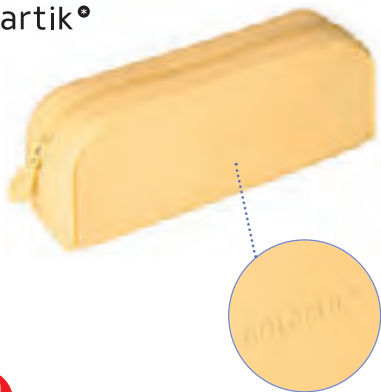

N

CÓD.	REF.	COLOR			
171430	IK41	● AMARILLO	-	1	7,51€
171427	IK38	● AZUL OSCURO	-	1	7,51€
171428	IK39	● TURQUESA	-	1	7,51€
171433	IK44	● GRIS	-	1	7,51€
171432	IK43	● MENTA	-	1	7,51€
171426	IK37	● NEGRO	-	1	7,51€
171429	IK40	● FUCSIA	-	1	7,51€
171431	IK42	● ROSA CHICLE	-	1	7,51€

BOLSO ESCOLAR PORTATODO SILICONA

Estuche rectangular fabricado en silicona de alta calidad con acabado tacto suave. Con cremallera flexible y moldeable. Resistente al agua y fácil de limpiar. Funcional y estiloso. Ideal para el entorno escolar. 1 cremallera. Medidas: 185 x 75 mm. **El portatodo.**

antartik®

B



N

CÓD.	REF.	COLOR			
171442	IK53	● AMARILLO	-	1	10,68€
171437	IK48	● TURQUESA	-	1	10,68€
171438	IK49	● MENTA	-	1	10,68€
171440	IK51	● NARANJA	-	1	10,68€
171436	IK47	● NEGRO	-	1	10,68€
171441	IK52	● ROSA CHICLE	-	1	10,68€
171443	IK54	● FUCSIA	-	1	10,68€
171439	IK50	● VERDE MILITAR	-	1	10,68€

BOLSO ESCOLAR PORTATODO SILICONA

Estuche rectangular plano con asa fabricado en silicona de alta calidad. Acabado tacto suave. Cremallera flexible que combina con el resto del estuche. Resistente al agua y fácil de limpiar. Muy versátil, se puede llevar como bolsa de playa o piscina. Medidas: 190 x 120 mm. **El portatodo.**



C

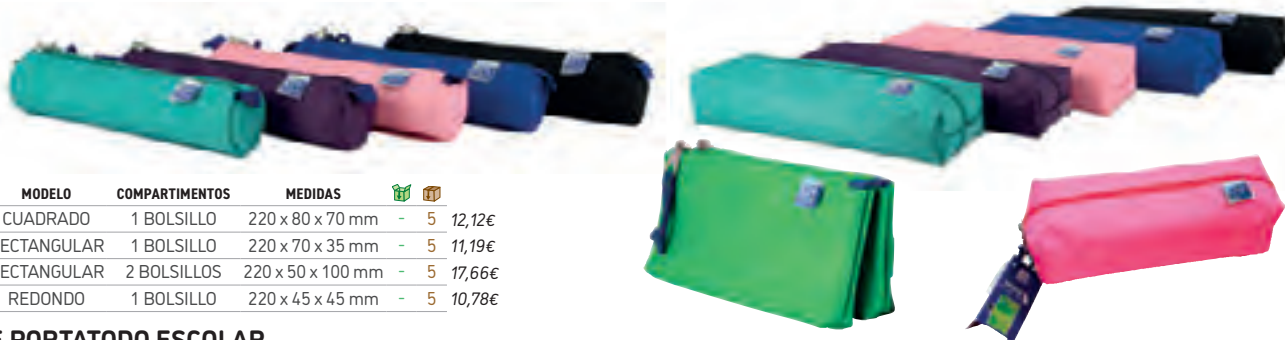

CÓD.	MODELO	COMPARTIMENTOS	MEDIDAS			
162286	CUADRADO	1 BOLSILLO	220 x 80 x 70 mm	-	5	12,12€
162282	RECTANGULAR	1 BOLSILLO	220 x 70 x 35 mm	-	5	11,19€
162287	RECTANGULAR	2 BOLSILLOS	220 x 50 x 100 mm	-	5	17,66€
162283	REDONDO	1 BOLSILLO	220 x 45 x 45 mm	-	5	10,78€

ESTUCHE PORTATODO ESCOLAR

Estuche portatodo. Forro interior de tela según color. Fabricado en poliéster, muy resistente y está preparado para aguantar el uso diario. Cremallera metálica con cinta deslizadora. Varias medidas y colores disponibles. Colores surtidos. **El portatodo.**





antartik*



A



N

CÓD.	REF.	MODELO			
169252	ME30	TIBURÓN	-	1	18,53€
169253	ME31	LEÓN	-	1	18,53€
169254	ME32	UNICORNIO	-	1	18,53€
169255	ME33	ERIZO	-	1	18,53€

MOCHILA INFANTIL

Mochila especialmente diseñada para los más pequeños. Combina diseño, comodidad y funcionalidad. Está cuidadosamente confeccionada para proporcionar un tacto ultrasuave, brindando a los niños una experiencia de uso cómoda y ergonómica gracias a los brazos acolchados. Cuenta con dos compartimentos prácticos: un bolsillo frontal y un compartimento principal que permiten organizar y transportar pequeños objetos como juguetes, meriendas u otros artículos esenciales. Capacidad: 2,3 litros. Medidas: 240 x 260 x 100 mm. **La mochila.**



B

N



CÓD.	REF.	COLOR			
169399	ME35	AZUL	-	1	16,13€
169398	ME34	ROSA	-	1	16,13€
169400	ME36	VERDE	-	1	16,13€

MOCHILA INFANTIL

Mochila infantil ultraligera. Cuidadosamente diseñada para las necesidades de los niños en edad preescolar. Incluye un compartimento principal y un bolsillo frontal para poder guardar y acceder fácilmente al contenido de su interior. Ideal para guardar juguetes, fruta o muda de recambio para la guardería, paseos o viajes. Capacidad: 5,8 litros. Medidas: 210 x 250 x 115 mm. **La mochila.**



C

N



	CÓD.	REF.	MODELO			
1	169401	ME37	CEBRA	-	1	20,33€
2	169403	ME39	COCODRILO	-	1	20,33€
3	169402	ME38	LEÓN	-	1	20,33€

MOCHILA INFANTIL

Mochila ultraligera y fácil de transportar con brazos acolchados que garantizan comodidad. Cuenta con un extenso bolsillo frontal y un gran compartimento principal, asegurando que los niños tengan suficiente espacio para meter libros, juguetes y otros artículos. Incluye una tarjeta de identificación en su interior para incluir los datos que se desee en caso de extravío. 3 colores con diseños atractivos. Capacidad: 8 litros. Medidas: 250 x 330 x 100 mm. **La mochila.**



D

N



CÓD.	REF.	COLOR			
169412	ME48	AZUL	-	1	37,50€
169410	ME46	ROSA	-	1	37,50€

MOCHILA ESCOLAR

Diseñada para ofrecer máxima organización, es la elección perfecta para los estudiantes. 6 compartimentos externos, además de otros internos para llevar desde un portátil protegido en un separador hasta archivos, libros, estuches, ropa, y otros artículos pequeños como monedero, junto con un gancho para guardar las llaves de forma segura. Triple apertura principal que facilita la separación y el acceso rápido al contenido. Incluye 2 bolsillos laterales elásticos con diseño de corte en malla, ideales para botellas o paraguas. Resistente al agua y a los arañazos, esta mochila asegura durabilidad para el uso diario. Cuenta con detalles reflectantes que añaden un nivel extra de seguridad. Medidas: 300 x 450 x 145 mm. **La mochila.**



MOCHILAS

lider
papel

A



N

	CÓD.	REF.	MODELO			
1	169404	ME40	RAINBOW	-	1	30,00€
2	169405	ME41	FLOWERS	-	1	30,00€
3	169406	ME42	DINOS	-	1	30,00€
4	169407	ME43	CARS	-	1	30,00€
5	169408	ME44	TURQUESA-ROSA	-	1	30,00€
6	169409	ME45	AZUL-ROJO-BEIS	-	1	30,00€

MOCHILA ESCOLAR

Diseñada meticulosamente para adaptarse a la vida activa de los niños. Mochila práctica, cómoda, resistente y superorganizada. Con una altura de 35 cm, su tamaño permite guardar fácilmente carpetas o libros. Cremalleras ultrarresistentes de 10 mm de grosor, acompañadas por grandes tiradores de goma. Tejido resistente al agua y a los arañazos, siendo muy fácil de limpiar con simples toallitas. Incluye un acolchado que proporciona un plus en confort. Ofrece 5 compartimentos ordenados, incluyendo 2 bolsillos elásticos laterales para llevar botellas de agua o paraguas. Señales reflectantes. Incluye una tarjeta de identificación para anotar la información deseada en caso de extravío y está habilitada para incluir un carrito o trolley. Capacidad de 10 litros. Medidas: 270 x 350 x 110 mm. **La mochila.**

lider
papel

B



N

	CÓD.	REF.	COLOR			
	169450	ME49	● AZUL MARINO	-	1	8,93€
	170284	ME55	● NEGRO	-	1	8,93€
	169451	ME50	● ROJO	-	1	8,93€

MOCHILA ESCOLAR

Mochila con diseño simple y funcional. Cuenta con un compartimento principal con espacio generoso para organizar tus pertenencias sin complicaciones. Es ultraligera, asegurando una experiencia de transporte fácil. Capacidad de 15 litros. Medidas: 300 x 400 x 125 mm. **La mochila.**

lider
papel

C



N

	CÓD.	REF.	COLOR			
	169454	ME53	● AZUL MARINO	-	1	22,50€
	169453	ME52	● CELESTE	-	1	22,50€
	170285	ME56	● NEGRO	-	1	22,50€
	169452	ME51	● ROSA	-	1	22,50€
	169455	ME54	● VERDE MILITAR	-	1	22,50€



MOCHILA ESCOLAR

Mochila ideal para el uso diario. Cuenta con un compartimento principal espacioso para organizar los artículos sin complicaciones. Es ultraligera y fácil de transportar. Incluye un bolsillo lateral elástico para poder llevar una botella. Cuenta con brazos acolchados que brindan un plus de confort, reduciendo la fatiga incluso después de muchas horas de uso. Cremalleras y tiradores de color que dan un toque de estilo adicional a la mochila. Capacidad de 15 litros. Medidas: 300 x 400 x 125 mm. **La mochila.**

ESCOLAR Y MANUALIDADES



UNIDAD MÍNIMA DE VENTA



PERMITE APERTURA DE ENVASE



MEDIDAS: ANCHO X ALTO X PROFUNDIDAD

antartik®

A



N

CÓD.	REF.	COLOR			
169258	TK83	● BEIS	-	1	41,75€
169259	TK84	● NEGRO	-	1	41,75€
169256	TK81	● ROSA	-	1	41,75€
169257	TK82	● VERDE MATCHA	-	1	41,75€

MOCHILA CASUAL MULTIBOLSILLO

Fusión perfecta entre funcionalidad, organización y puro estilo. Gran compartimento principal con una apertura de cremallera prémium de 10 mm de grosor y tiradores metálicos con el símbolo de Antartik, toque de estilo con el diseño invertido de la cremallera. Interior con compartimentos específicos para portátil y tablet, así como un bolsillo interno adicional para guardar cargadores u otros objetos pequeños, manteniendo los dispositivos electrónicos seguros y protegidos. En la parte frontal presenta 3 compartimentos de acceso rápido, incluyendo uno de gran capacidad y un bolsillo con apertura exterior. La mochila cuenta con otros compartimentos más pequeños estratégicamente ubicados y un gancho para las llaves. Además, posee un pequeño acceso lateral de seguridad que proporciona un plus contra robos. Sus brazos acolchados añaden confort a la mochila y detalles reflectantes para que sea visible en la oscuridad. Es adaptable a trolley, facilitando su transporte durante viajes. Medidas: 290 x 410 x 120 mm. **La mochila.**

antartik®

B



N

CÓD.	REF.	COLOR			
169444	IK31	● NEGRO	-	1	38,25€
169446	IK33	● ROSA	-	1	38,25€
169445	IK32	● TURQUESA	-	1	38,25€

MOCHILA IMPERMEABLE ENROLLABLE

Fabricada en PU impermeable, garantiza la protección de tus pertenencias ante condiciones climáticas adversas. Compartimento de apertura lateral con separador acolchado que facilita un acceso rápido y seguro para guardar tablet o portátil de hasta 15 pulgadas. Bolsillo frontal de acceso rápido, ideal para guardar elementos esenciales como el pasaporte o el monedero. Los detalles reflectantes añaden un plus en seguridad garantizando la visibilidad de la mochila. Los brazos poseen un recubrimiento de malla que permite una transpiración adecuada. Cierre de seguridad en los brazos con un ajuste personalizado para evitar el deslizamiento. Capacidad de 17 litros. Medidas: 280 x 480 x 130 mm. **La mochila.**

PORTAMOCHILAS



C



CÓD.	REF.			
74253	CK02	-	1	14,86€

CARRITO PORTAMOCHILAS

Plegable, para ahorrar espacio en casa. Asa extensible. 2 ruedas. Adaptable a la mayoría de mochilas que se pueden acoplar a carritos. Medidas: 860 x 280 x 260 mm. **El carrito.**



MAPAS MUDOS



A

CÓD.	TIPO	MODELO		
22165	FÍSICO	B/N ESPAÑA		- 100 0,24€
22173	POLÍTICO	B/N ESPAÑA		- 100 0,24€
22166	FÍSICO	B/N EUROPA		- 100 0,24€
22172	POLÍTICO	B/N EUROPA		- 100 0,24€
24592	FÍSICO	COLOR ÁFRICA		- 100 0,36€
24584	POLÍTICO	COLOR ÁFRICA		- 100 0,36€
24593	FÍSICO	COLOR AMÉRICA DEL NORTE		- 100 0,36€
24585	POLÍTICO	COLOR AMÉRICA DEL NORTE		- 100 0,36€
24594	FÍSICO	COLOR AMÉRICA DEL SUR		- 100 0,36€
24586	POLÍTICO	COLOR AMÉRICA DEL SUR		- 100 0,36€
24595	FÍSICO	COLOR ASIA		- 100 0,36€
24587	POLÍTICO	COLOR ASIA		- 100 0,36€
24596	FÍSICO	COLOR ESPAÑA		- 100 0,36€
24588	POLÍTICO	COLOR ESPAÑA		- 100 0,36€
24597	FÍSICO	COLOR EUROPA		- 100 0,36€
24589	POLÍTICO	COLOR EUROPA		- 100 0,36€
24599	FÍSICO	COLOR OCEANÍA		- 100 0,36€
24682	POLÍTICO	COLOR OCEANÍA		- 100 0,36€

CÓD.	TIPO	MODELO		
24598	FÍSICO	COLOR PLANISFERIO		- 100 0,36€
24590	POLÍTICO	COLOR PLANISFERIO		- 100 0,36€
24600	FÍSICO	COLOR ANDALUCÍA		- 100 0,36€
24591	POLÍTICO	COLOR ANDALUCÍA		- 100 0,36€
34163	FÍSICO	COLOR CATALUÑA		- 100 0,36€
34164	POLÍTICO	COLOR CATALUÑA		- 100 0,36€
79427	FÍSICO	COLOR ARAGÓN		- 100 0,36€
79428	POLÍTICO	COLOR ARAGÓN		- 100 0,36€
34159	FÍSICO	COLOR MADRID		- 100 0,36€
34160	POLÍTICO	COLOR MADRID		- 100 0,36€
79429	FÍSICO	COLOR CASTILLA-LA MANCHA		- 100 0,36€
79430	POLÍTICO	COLOR CASTILLA-LA MANCHA		- 100 0,36€
79431	FÍSICO	COLOR CASTILLA Y LEÓN		- 100 0,36€
79432	POLÍTICO	COLOR CASTILLA Y LEÓN		- 100 0,36€
78845	POLÍTICO	COLOR COMUNIDAD VALENCIANA		- 100 0,36€
79433	FÍSICO	COLOR GALICIA		- 100 0,36€
79434	POLÍTICO	COLOR GALICIA		- 100 0,36€
78848	FÍSICO	COLOR ISLAS BALEARES		- 100 0,36€
78847	POLÍTICO	COLOR ISLAS BALEARES		- 100 0,36€

A4

100
g/m²

MAPAS MUDOS
DIN A4 (210 x 297 mm). 100 g/m². *El mapa.*



UNIDAD MÍNIMA DE VENTA



PERMITE APERTURA DE ENVASE



MEDIDAS: ANCHO X ALTO X PROFUNDIDAD



CÓDIGO	ECO	PÁGINA	CÓDIGO	ECO	PÁGINA	CÓDIGO	ECO	PÁGINA
00662	CERTIFICADO FSC	736	10560	97% RECICLADO	539	22451	CERTIFICADO FSC	810
00663	CERTIFICADO FSC	736	10561	97% RECICLADO	539	22452	CERTIFICADO FSC	810
00720	CERTIFICADO PEFC	320	10562	97% RECICLADO	539	22453	CERTIFICADO FSC	810
01850	CERTIFICADO FSC	783	10563	97% RECICLADO	539	22454	CERTIFICADO FSC	810
01851	CERTIFICADO FSC	783	10743	CERTIFICADO FSC	397	22455	CERTIFICADO FSC	810
01852	CERTIFICADO FSC	783	11430	100 % RECICLADO	481	22456	CERTIFICADO FSC	810
01853	CERTIFICADO FSC	783	11431	100 % RECICLADO	481	22457	CERTIFICADO FSC	810
01854	CERTIFICADO FSC	783	11707	CERTIFICADO FSC	737	22458	CERTIFICADO FSC	810
01855	CERTIFICADO FSC	783	12352	CERTIFICADO FSC	397	22459	CERTIFICADO FSC	810
01856	CERTIFICADO FSC	783	12353	CERTIFICADO FSC	397	22460	CERTIFICADO FSC	810
01905	CERTIFICADO FSC	780	12354	CERTIFICADO FSC	397	22461	CERTIFICADO FSC	810
01909	CERTIFICADO FSC	780	12356	CERTIFICADO FSC	397	22462	CERTIFICADO FSC	810
02902	24% RECICLADO	791	12667	CERTIFICADO FSC	780	22463	CERTIFICADO FSC	810
03661	BIODEGRADABLE	791	12668	CERTIFICADO FSC	780	22464	CERTIFICADO FSC	810
05260	CERTIFICADO FSC	774	12669	CERTIFICADO FSC	780	22465	CERTIFICADO FSC	810
05651	100 % RECICLADO	775	12671	CERTIFICADO FSC	780	22466	CERTIFICADO FSC	810
05654	100 % RECICLADO	775	12672	CERTIFICADO FSC	780	22467	CERTIFICADO FSC	810
06196	100 % RECICLADO	378	12673	CERTIFICADO FSC	780	22468	CERTIFICADO FSC	810
06197	100 % RECICLADO	378	12674	CERTIFICADO FSC	780	22469	CERTIFICADO FSC	810
06386	60% RECICLADO	470	12675	CERTIFICADO FSC	780	22470	CERTIFICADO FSC	810
06834	CERTIFICADO FSC	369	12676	CERTIFICADO FSC	780	22471	CERTIFICADO FSC	809
06835	CERTIFICADO FSC	369	12677	CERTIFICADO FSC	780	22472	CERTIFICADO FSC	809
06836	CERTIFICADO FSC	369	12678	CERTIFICADO FSC	780	22473	CERTIFICADO FSC	809
06837	CERTIFICADO FSC	369	12679	CERTIFICADO FSC	780	22474	CERTIFICADO FSC	809
06840	CERTIFICADO FSC	366	12680	CERTIFICADO FSC	780	22475	CERTIFICADO FSC	809
06842	CERTIFICADO FSC	366	13028	CERTIFICADO FSC	737	22476	CERTIFICADO FSC	809
06854	CERTIFICADO FSC	366	13111	30% RECICLADO	796	22477	CERTIFICADO FSC	809
06857	CERTIFICADO FSC	366	14309	100 % RECICLADO	481	22478	CERTIFICADO FSC	809
07278	RECARGABLE / PUNTAS INTERCAMBIABLES	535	14310	100 % RECICLADO	481	22479	CERTIFICADO FSC	809
07281	RECARGABLE / ALUMINIO POSCONSUMO / PUNTAS INTERCAMBIABLES	534	14344	CERTIFICADO FSC	780	22480	CERTIFICADO FSC	809
07284	RECARGABLE / PUNTAS INTERCAMBIABLES	535	15076	100 % RECICLADO	481	22481	CERTIFICADO FSC	809
07285	RECARGABLE / PUNTAS INTERCAMBIABLES	535	15372	100 % RECICLADO	481	22482	CERTIFICADO FSC	809
07300	RECARGABLE / ALUMINIO POSCONSUMO / PUNTAS INTERCAMBIABLES	534	16207	CERTIFICADO FSC	739	22483	CERTIFICADO FSC	809
07301	RECARGABLE / PUNTAS INTERCAMBIABLES	535	16215	CERTIFICADO FSC. FSC MIX CREDIT	44	22484	CERTIFICADO FSC	809
07303	RECARGABLE / ALUMINIO POSCONSUMO / PUNTAS INTERCAMBIABLES	535	16873	60% RECICLADO	470	22485	CERTIFICADO FSC	809
07305	RECARGABLE / PUNTAS INTERCAMBIABLES	535	17401	CERTIFICADO FSC	739	22486	CERTIFICADO FSC	809
07316	RECARGABLE / PUNTAS INTERCAMBIABLES	535	17717	CERTIFICADO FSC	739	22487	CERTIFICADO FSC	809
07317	RECARGABLE / PUNTAS INTERCAMBIABLES	535	17854	CERTIFICADO FSC	739	22488	CERTIFICADO FSC	809
07319	RECARGABLE / ALUMINIO POSCONSUMO / PUNTAS INTERCAMBIABLES	534	17855	CERTIFICADO FSC	739	22489	CERTIFICADO FSC	809
07321	RECARGABLE / PUNTAS INTERCAMBIABLES	535	18103	CERTIFICADO FSC	397	22490	CERTIFICADO FSC	809
07324	RECARGABLE / PUNTAS INTERCAMBIABLES	535	18641	RECARGABLE	588	22491	CERTIFICADO FSC	809
07327	RECARGABLE / PUNTAS INTERCAMBIABLES	535	18815	CERTIFICADO FSC. FSC MIX CREDIT	26	22492	CERTIFICADO FSC	809
07329	RECARGABLE / ALUMINIO POSCONSUMO / PUNTAS INTERCAMBIABLES	534	18816	CERTIFICADO FSC	397	22493	CERTIFICADO FSC	809
07353	RECARGABLE / CUERPO Y CAPUCHÓN DE PLÁSTICO 100% RECICLADO	550	20238	CERTIFICADO FSC	368	22494	CERTIFICADO FSC	809
07528	51% RECICLADO. NF ENVIRONMENT	544	20336	CO2 NEUTRAL	611	22545	CERTIFICADO FSC	740
07529	51% RECICLADO. NF ENVIRONMENT	544	20337	CO2 NEUTRAL	611	22855	75% RECICLADO	447
07530	51% RECICLADO. NF ENVIRONMENT	544	20460	CERTIFICADO FSC	736	23366	60% RECICLADO	657
07531	51% RECICLADO. NF ENVIRONMENT	544	20461	CERTIFICADO FSC	736	23372	90% RECICLADO	446
08872	CERTIFICADO PEFC	320	21029	CERTIFICADO FSC	780	23373	90% RECICLADO	446
08873	CERTIFICADO PEFC	320	21030	CERTIFICADO FSC	780	23374	90% RECICLADO	446
08874	CERTIFICADO PEFC	320	21031	CERTIFICADO FSC	780	23375	90% RECICLADO	446
09162	RECARGABLE	588	21032	CERTIFICADO FSC	780	23831	CERTIFICADO FSC	397
09606	RECARGABLE / CUERPO Y CAPUCHÓN DE PLÁSTICO 100% RECICLADO	550	21033	CERTIFICADO FSC	780	23832	CERTIFICADO FSC	397
09607	RECARGABLE / CUERPO Y CAPUCHÓN DE PLÁSTICO 100% RECICLADO	550	21034	CERTIFICADO FSC	780	24571	CERTIFICADO FSC. FSC MIX CREDIT	44
09608	RECARGABLE / CUERPO Y CAPUCHÓN DE PLÁSTICO 100% RECICLADO	550	21037	CERTIFICADO FSC	780	24725	70% RECICLADO	512
09609	RECARGABLE / CUERPO Y CAPUCHÓN DE PLÁSTICO 100% RECICLADO	550	21318	CERTIFICADO FSC	736	24726	70% RECICLADO	512
09610	RECARGABLE / CUERPO Y CAPUCHÓN DE PLÁSTICO 100% RECICLADO	550	21319	CERTIFICADO FSC	736	24727	70% RECICLADO	512
10118	60% RECICLADO	470	21325	100 % RECICLADO	497	25203	CERTIFICADO FSC	307
10556	97% RECICLADO	539	21327	100 % RECICLADO	497	25204	CERTIFICADO FSC	307
10557	97% RECICLADO	539	21328	100 % RECICLADO	497	25205	CERTIFICADO FSC	307
10558	97% RECICLADO	539	21768	50% PLÁSTICO RECICLADO CERTIFICADO GRS	547	25206	CERTIFICADO FSC	307
10559	97% RECICLADO	539	21770	50% PLÁSTICO RECICLADO CERTIFICADO GRS	547	25207	CERTIFICADO FSC	307
			22446	CERTIFICADO FSC	810	25208	CERTIFICADO FSC	307
			22447	CERTIFICADO FSC	810	25209	CERTIFICADO FSC	307
			22448	CERTIFICADO FSC	810	25210	CERTIFICADO FSC	307
			22449	CERTIFICADO FSC	810	25211	CERTIFICADO FSC	307
			22450	CERTIFICADO FSC	810	25212	CERTIFICADO FSC	307

CÓDIGO	ECO	PÁGINA	CÓDIGO	ECO	PÁGINA	CÓDIGO	ECO	PÁGINA
25213	CERTIFICADO FSC	307	28243	CERTIFICADO ECOLABEL. FSC	295	34224	RECARGABLE	574
25214	CERTIFICADO FSC	307	28316	CERTIFICADO ECOLABEL. FSC	295	34225	RECARGABLE	574
25215	CERTIFICADO FSC	307	28322	30% RECICLADO	796	34291	CERTIFICADO ECOLABEL. FSC	295
25216	CERTIFICADO FSC	307	28323	30% RECICLADO	796	34379	CERTIFICADO FSC	307
25217	CERTIFICADO FSC	307	28350	CERTIFICADO FSC	780	34380	CERTIFICADO FSC	307
25218	CERTIFICADO FSC	307	28491	CERTIFICADO FSC	708	34579	CERTIFICADO BLUE ANGEL	474
25219	CERTIFICADO FSC	307	28604	CERTIFICADO FSC	319	34580	CERTIFICADO BLUE ANGEL	474
25680	CERTIFICADO FSC	307	28666	CERTIFICADO BLUE ANGEL	295	34581	CERTIFICADO BLUE ANGEL	474
25681	CERTIFICADO FSC	307	29156	97% RECICLADO	539	34582	CERTIFICADO BLUE ANGEL	474
25682	CERTIFICADO FSC	307	29157	97% RECICLADO	539	34801	70% RECICLADO	115
25683	CERTIFICADO FSC	307	29158	97% RECICLADO	539	34803	70% RECICLADO	116
25684	CERTIFICADO FSC	307	29159	97% RECICLADO	539	34806	70% RECICLADO	115
25685	CERTIFICADO FSC	307	29244	CERTIFICADO ECOLABEL	296	34809	70% RECICLADO	116
25687	CERTIFICADO FSC	307	29245	CERTIFICADO ECOLABEL	296	34810	60% RECICLADO	125
25688	CERTIFICADO FSC	307	29379	CERTIFICADO PEFC	321	34971	CERTIFICADO FSC	309
25813	CERTIFICADO FSC	780	29380	CERTIFICADO PEFC	324	35088	RECARGABLE	514
25815	50% RECICLADO	28	29386	CERTIFICADO PEFC	321	35797	70% RECICLADO	512
25837	50% PLÁSTICO RECICLADO CERTIFICADO GRS	547	29390	CERTIFICADO PEFC	320	36210	90% RECICLADO Y 90% NATURAL	603
25939	CERTIFICADO FSC	318	29391	CERTIFICADO PEFC	321	36211	90% RECICLADO Y 90% NATURAL	603
25940	CERTIFICADO FSC	318	29392	CERTIFICADO PEFC	324	36212	90% RECICLADO Y 90% NATURAL	603
25941	CERTIFICADO FSC	318	29396	CERTIFICADO PEFC	321	36340	53% RECICLADO	128
25942	CERTIFICADO FSC	318	29397	CERTIFICADO PEFC	325	36354	CERTIFICADO PEFC	712
25943	CERTIFICADO FSC	318	29591	CERTIFICADO ECOLABEL. PEFC	293	36355	CERTIFICADO PEFC	712
25944	CERTIFICADO FSC	316	29657	RECARGABLE	574	36541	100 % RECICLADO	60
25946	CERTIFICADO FSC	319	31197	75% RECICLADO	447	36542	100 % RECICLADO	60
26006	50% PLÁSTICO RECICLADO CERTIFICADO GRS	547	31227	CERTIFICADO PEFC	707	36543	100 % RECICLADO	60
26007	50% PLÁSTICO RECICLADO CERTIFICADO GRS	547	31228	CERTIFICADO PEFC	707	37564	50% RECICLADO	514
26008	50% PLÁSTICO RECICLADO CERTIFICADO GRS	547	31283	45% RECICLADO	483	37565	50% RECICLADO	514
26147	BIODEGRADABLE	486	31287	50% RECICLADO	485	37566	50% RECICLADO	514
26149	RECARGABLE	405	31291	50% RECICLADO	485	37567	50% RECICLADO	514
26476	CERTIFICADO FSC	307	31454	70% RECICLADO	519	37749	CERTIFICADO FSC	780
26477	24% RECICLADO	791	31455	70% RECICLADO	519	37750	CERTIFICADO FSC	780
26677	CERTIFICADO FSC	482	31456	70% RECICLADO	519	37751	CERTIFICADO FSC	780
26678	CERTIFICADO ECOLABEL	296	31457	70% RECICLADO	519	38053	46% RECICLADO	513
26679	CERTIFICADO ECOLABEL	296	31459	70% RECICLADO	519	38054	46% RECICLADO	513
26960	CERTIFICADO ECOLABEL	296	31460	70% RECICLADO	519	38055	46% RECICLADO	513
26961	CERTIFICADO ECOLABEL	296	31461	70% RECICLADO	519	38148	CERTIFICADO PEFC	324
27299	CERTIFICADO PEFC	321	31462	70% RECICLADO	519	38149	CERTIFICADO PEFC	324
27300	CERTIFICADO PEFC	321	31570	CERTIFICADO FSC	740	38202	CERTIFICADO FSC	741
27301	CERTIFICADO PEFC	321	31571	CERTIFICADO FSC	740	38203	CERTIFICADO FSC	741
27302	CERTIFICADO PEFC	321	31623	CERTIFICADO FSC	443	38205	50% RECICLADO	706
27435	CERTIFICADO FSC	740	31624	CERTIFICADO FSC	443	38280	CERTIFICADO FSC	681
27437	CERTIFICADO FSC	740	31625	CERTIFICADO FSC	443	38893	70% RECICLADO	115
27716	CERTIFICADO FSC	289	31626	CERTIFICADO FSC	443	39334	CERTIFICADO PEFC	321
28028	40% PLÁSTICO RECICLADO POST INDUSTRIAL	604	31627	CERTIFICADO FSC	443	39335	CERTIFICADO PEFC	321
28029	65% PLÁSTICO RECICLADO POST INDUSTRIAL	604	31628	CERTIFICADO FSC	443	39864	RECARGABLE / PUNTAS INTERCAMBIABLES	535
28030	40% PLÁSTICO RECICLADO POST INDUSTRIAL	604	31629	CERTIFICADO FSC	443	39865	RECARGABLE / ALUMINIO POSCONSUMO / PUNTAS INTERCAMBIABLES	535
28066	BIODEGRADABLE	412	31630	CERTIFICADO FSC	443	39866	RECARGABLE / PUNTAS INTERCAMBIABLES	535
28076	COMPOSTABLE	411	32018	CERTIFICADO FSC	736	39867	RECARGABLE / PUNTAS INTERCAMBIABLES	535
28077	COMPOSTABLE	411	32021	CERTIFICADO FSC	736	39868	RECARGABLE / PUNTAS INTERCAMBIABLES	534
28078	COMPOSTABLE	411	32399	CERTIFICADO PEFC	325	39869	RECARGABLE / ALUMINIO POSCONSUMO / PUNTAS INTERCAMBIABLES	534
28079	COMPOSTABLE	411	32403	CERTIFICADO PEFC	325	39870	RECARGABLE / ALUMINIO POSCONSUMO / PUNTAS INTERCAMBIABLES	534
28081	COMPOSTABLE	411	32584	CERTIFICADO BLUE ANGEL. PEFC	439	43078	RECARGABLE	539
28099	COMPOSTABLE	411	32585	CERTIFICADO BLUE ANGEL. PEFC	439	43079	RECARGABLE	539
28100	COMPOSTABLE	411	32587	CERTIFICADO BLUE ANGEL. PEFC	439	43080	RECARGABLE	539
28101	COMPOSTABLE	411	32588	CERTIFICADO BLUE ANGEL. PEFC	439	43214	CERTIFICADO ECOLABEL	119
28177	CERTIFICADO PEFC	562	32589	CERTIFICADO BLUE ANGEL. PEFC	439	43248	CERTIFICADO FSC	709
28178	CERTIFICADO PEFC	562	32595	RECARGABLE	504	43249	CERTIFICADO FSC	709
28179	CERTIFICADO PEFC	562	32596	RECARGABLE	504	43263	CERTIFICADO PEFC	560
28180	CERTIFICADO PEFC	562	33187	CO2 NEUTRAL	611	43295	50% PLÁSTICO RECICLADO CERTIFICADO GRS	538
28233	CERTIFICADO ECOLABEL. FSC	293	33940	97% RECICLADO	527	43296	50% PLÁSTICO RECICLADO CERTIFICADO GRS	538
28234	CERTIFICADO ECOLABEL. FSC	293	33941	97% RECICLADO	527	43298	50% PLÁSTICO RECICLADO CERTIFICADO GRS	538
28236	CERTIFICADO ECOLABEL. FSC	294	33943	97% RECICLADO	723	43301	50% PLÁSTICO RECICLADO CERTIFICADO GRS	538
28237	CERTIFICADO ECOLABEL. FSC	294	33944	97% RECICLADO	723	43302	50% PLÁSTICO RECICLADO CERTIFICADO GRS	538
28238	CERTIFICADO ECOLABEL. FSC	294	33948	CERTIFICADO PEFC	709	43303	50% PLÁSTICO RECICLADO CERTIFICADO GRS	538
28240	CERTIFICADO ECOLABEL. FSC	293	34207	CERTIFICADO FSC	320	43410	CERTIFICADO FSC	708
28241	CERTIFICADO ECOLABEL. FSC	293	34223	RECARGABLE	574			

ÍNDICE PRODUCTOS ECORRESPONSABLES

CÓDIGO	ECO	PÁGINA	CÓDIGO	ECO	PÁGINA	CÓDIGO	ECO	PÁGINA
43411	CERTIFICADO FSC	708	52806	63% RECIKLADO	125	54802	CERTIFICADO FSC	781
43523	100 % RECIKLADO	138	53224	CERTIFICADO BLUE ANGEL	475	54803	CERTIFICADO FSC	781
43540	67% RECIKLADO	115	53225	CERTIFICADO BLUE ANGEL	475	54804	CERTIFICADO FSC	781
43541	66% RECIKLADO	115	53226	CERTIFICADO BLUE ANGEL	475	54998	CERTIFICADO ECOLABEL. FSC	295
43581	100 % RECIKLADO	489	53227	CERTIFICADO BLUE ANGEL	475	54999	CERTIFICADO ECOLABEL. FSC	295
43582	100 % RECIKLADO	489	53228	CERTIFICADO BLUE ANGEL	475	57156	94% RECIKLADO	493
43588	100 % RECIKLADO	489	53229	CERTIFICADO BLUE ANGEL	475	57157	94% RECIKLADO	132
43589	100 % RECIKLADO	489	54681	CERTIFICADO FSC	560	57165	94% RECIKLADO	493
43597	100 % RECIKLADO	497	54704	BIODEGRADABLE	792	57166	94% RECIKLADO	493
44410	CERTIFICADO FSC	740	54705	BIODEGRADABLE	792	57172	94% RECIKLADO	498
44411	CERTIFICADO FSC	740	54706	BIODEGRADABLE	792	57175	94% RECIKLADO	657
45804	CERTIFICADO FSC	44	54710	BIODEGRADABLE	791	57177	94% RECIKLADO	653
46040	89% RECIKLADO	512	54743	CERTIFICADO FSC	781	57302	CERTIFICADO ECOLABEL	296
46041	89% RECIKLADO	512	54744	CERTIFICADO FSC	781	57303	CERTIFICADO ECOLABEL	296
46042	89% RECIKLADO	512	54745	CERTIFICADO FSC	781	57304	CERTIFICADO ECOLABEL	296
46693	CERTIFICADO FSC	116	54746	CERTIFICADO FSC	781	57305	CERTIFICADO ECOLABEL	296
46719	100 % RECIKLADO	479	54747	CERTIFICADO FSC	781	58467	97% RECIKLADO	527
46720	100 % RECIKLADO	479	54748	CERTIFICADO FSC	781	58468	97% RECIKLADO	527
46721	100 % RECIKLADO	479	54749	CERTIFICADO FSC	781	58477	CERTIFICADO PEFC	708
46723	100 % RECIKLADO	491	54750	CERTIFICADO FSC	781	58497	51% RECIKLADO. NF ENVIRONMENT	543
46724	100 % RECIKLADO	491	54751	CERTIFICADO FSC	781	58498	51% RECIKLADO. NF ENVIRONMENT	543
46725	100 % RECIKLADO	491	54752	CERTIFICADO FSC	781	58499	51% RECIKLADO. NF ENVIRONMENT	543
46753	65% RECIKLADO. NF ENVIRONMENT	574	54753	CERTIFICADO FSC	781	58500	51% RECIKLADO. NF ENVIRONMENT	543
46770	CERTIFICADO PEFC	321	54754	CERTIFICADO FSC	781	58556	CERTIFICADO BLUE ANGEL	420
46771	CERTIFICADO PEFC	321	54755	CERTIFICADO FSC	781	58618	24% RECIKLADO	790
46772	CERTIFICADO PEFC	321	54756	CERTIFICADO FSC	781	58619	24% RECIKLADO	790
47176	64% RECIKLADO. NF ENVIRONMENT	557	54757	CERTIFICADO FSC	781	58620	24% RECIKLADO	791
47182	93% RECIKLADO	544	54758	CERTIFICADO FSC	781	58627	CARCASA 100% DE PLÁSTICO RECIKLADO POSCONSUMO	593
47183	93% RECIKLADO	544	54759	CERTIFICADO FSC	781	58720	CERTIFICADO BLUE ANGEL	478
47184	93% RECIKLADO	544	54760	CERTIFICADO FSC	781	58721	BIODEGRADABLE	791
47185	93% RECIKLADO	544	54761	CERTIFICADO FSC	781	58722	BIODEGRADABLE	791
47186	93% RECIKLADO	544	54762	CERTIFICADO FSC	781	58723	CERTIFICADO FSC	33
47426	RECARGABLE / PUNTAS INTERCAMBIABLES	535	54763	CERTIFICADO FSC	781	59109	CERTIFICADO PEFC. TUV RHEINLAND	560
48768	CERTIFICADO ECOLABEL	296	54764	CERTIFICADO FSC	781	59119	CERTIFICADO BLUE ANGEL	472
48836	CERTIFICADO FSC	810	54765	CERTIFICADO FSC	781	59120	CERTIFICADO BLUE ANGEL	472
49178	CERTIFICADO PEFC	560	54766	CERTIFICADO FSC	781	59121	CERTIFICADO BLUE ANGEL	472
49290	CERTIFICADO FSC	706	54767	CERTIFICADO FSC	781	59123	CERTIFICADO BLUE ANGEL	472
49291	CERTIFICADO FSC	706	54768	CERTIFICADO FSC	781	59127	CERTIFICADO BLUE ANGEL	472
49303	100 % RECIKLADO	491	54769	CERTIFICADO FSC	781	59401	CERTIFICADO BLUE ANGEL	472
49304	100 % RECIKLADO	491	54770	CERTIFICADO FSC	781	59402	CERTIFICADO BLUE ANGEL	472
49305	100 % RECIKLADO	491	54771	CERTIFICADO FSC	781	59403	CERTIFICADO BLUE ANGEL	472
49366	CERTIFICADO PEFC	347	54772	CERTIFICADO FSC	781	59409	CERTIFICADO BLUE ANGEL	472
49367	CERTIFICADO ECOLABEL	347	54773	CERTIFICADO FSC	781	59434	CERTIFICADO FSC. FSC MIX CREDIT	32
49368	CERTIFICADO ECOLABEL	347	54774	CERTIFICADO FSC	781	59435	50% PLÁSTICO RECIKLADO CERTIFICADO GRS	530
49369	CERTIFICADO PEFC	350	54775	CERTIFICADO FSC	781	59454	CERTIFICADO FSC	785
49372	CERTIFICADO ECOLABEL	356	54776	CERTIFICADO FSC	781	59455	CERTIFICADO FSC	785
49373	CERTIFICADO ECOLABEL	356	54777	CERTIFICADO FSC	781	59458	CERTIFICADO FSC	786
49374	CERTIFICADO ECOLABEL	356	54778	CERTIFICADO FSC	781	59459	CERTIFICADO FSC	786
49376	CERTIFICADO ECOLABEL	356	54779	CERTIFICADO FSC	781	59461	CERTIFICADO FSC	785
49378	CERTIFICADO FSC	780	54780	CERTIFICADO FSC	781	59463	CERTIFICADO FSC	786
49939	40% RECIKLADO	122	54781	CERTIFICADO FSC	781	59464	CERTIFICADO FSC	785
49941	50% RECIKLADO	122	54782	CERTIFICADO FSC	781	59467	CERTIFICADO FSC	785
49964	CERTIFICADO FSC	810	54783	CERTIFICADO FSC	781	59468	CERTIFICADO FSC	785
49965	CERTIFICADO FSC	810	54784	CERTIFICADO FSC	781	59470	CERTIFICADO FSC	786
50337	CERTIFICADO FSC	738	54785	CERTIFICADO FSC	781	59471	CERTIFICADO FSC	786
50338	CERTIFICADO FSC	738	54790	CERTIFICADO FSC	781	59472	CERTIFICADO FSC	786
50353	CERTIFICADO PEFC	350	54791	CERTIFICADO FSC	781	59474	CERTIFICADO FSC	785
50354	CERTIFICADO PEFC	350	54792	CERTIFICADO FSC	781	59476	CERTIFICADO FSC	786
50355	CERTIFICADO PEFC	350	54793	CERTIFICADO FSC	781	59477	CERTIFICADO FSC	785
50356	CERTIFICADO PEFC	350	54794	CERTIFICADO FSC	781	59545	CERTIFICADO FSC. FSC MIX CREDIT	31
50357	CERTIFICADO PEFC	350	54795	CERTIFICADO FSC	781	59546	CERTIFICADO ECOLABEL. FSC MIX CREDIT	31
51903	CERTIFICADO PEFC	321	54796	CERTIFICADO FSC	781	59741	CERTIFICADO BLUE ANGEL	472
52192	CERTIFICADO FSC	706	54797	CERTIFICADO FSC	781	59742	CERTIFICADO BLUE ANGEL	472
52193	CERTIFICADO FSC	706	54798	CERTIFICADO FSC	781	59884	CERTIFICADO FSC	710
52194	CERTIFICADO FSC	710	54799	CERTIFICADO FSC	781	59885	CERTIFICADO FSC	710
52195	CERTIFICADO FSC	710	54800	CERTIFICADO FSC	781	62768	CERTIFICADO FSC	481
52741	CERTIFICADO PEFC	562	54801	CERTIFICADO FSC	781	62769	CERTIFICADO FSC	482

CÓDIGO	ECO	PÁGINA	CÓDIGO	ECO	PÁGINA	CÓDIGO	ECO	PÁGINA
73088	CERTIFICADO PEFC	558	75345	CERTIFICADO FSC	707	77762	CERTIFICADO PEFC	356
73089	CERTIFICADO PEFC	558	75346	CERTIFICADO FSC	707	77763	CERTIFICADO PEFC	356
73090	CERTIFICADO PEFC	558	75476	CERTIFICADO FSC	437	77767	CERTIFICADO PEFC	351
73091	CERTIFICADO PEFC	558	75477	CERTIFICADO FSC	437	77771	CERTIFICADO ECOLABEL	365
73092	CERTIFICADO PEFC	558	75478	CERTIFICADO PEFC	437	77827	CERTIFICADO PEFC	474
73093	CERTIFICADO FSC	558	75494	CERTIFICADO PEFC	655	77863	CERTIFICADO PEFC	439
73094	CERTIFICADO FSC	560	75495	CERTIFICADO FSC	785	77864	CERTIFICADO PEFC	439
73520	CARBON-NEUTRAL PRODUCTION, CERTIFICADO FSC / BARNIZ ECOLÓGICO A BASE DE AGUA	558	75584	CERTIFICADO FSC	397	77865	CERTIFICADO PEFC	439
73521	CARBON-NEUTRAL PRODUCTION, CERTIFICADO FSC / BARNIZ ECOLÓGICO A BASE DE AGUA	558	75587	CERTIFICADO ECOLABEL	27	77866	CERTIFICADO PEFC	439
73522	CARBON-NEUTRAL PRODUCTION, CERTIFICADO FSC / BARNIZ ECOLÓGICO A BASE DE AGUA	558	75588	CERTIFICADO PEFC	322	77869	CERTIFICADO FSC	307
73523	CARBON-NEUTRAL PRODUCTION, CERTIFICADO FSC / BARNIZ ECOLÓGICO A BASE DE AGUA	558	75590	CERTIFICADO PEFC	322	77875	50% PLÁSTICO RECICLADO CERTIFICADO GRS	547
73524	CARBON-NEUTRAL PRODUCTION, CERTIFICADO FSC / BARNIZ ECOLÓGICO A BASE DE AGUA	558	75593	CERTIFICADO PEFC	325	77883	100 % RECICLADO	680
73525	CARBON-NEUTRAL PRODUCTION, CERTIFICADO FSC / BARNIZ ECOLÓGICO A BASE DE AGUA	558	75598	CERTIFICADO PEFC	322	78069	CERTIFICADO FSC	408
73526	CARBON-NEUTRAL PRODUCTION, CERTIFICADO FSC / BARNIZ ECOLÓGICO A BASE DE AGUA	558	75614	CERTIFICADO PEFC	681	78070	CERTIFICADO FSC	408
73885	100 % RECICLADO	604	75615	CERTIFICADO PEFC	681	78071	60% RECICLADO	410
73889	100 % RECICLADO	594	75616	CERTIFICADO PEFC	681	78082	CERTIFICADO PEFC	707
73914	CARACA 100% DE PLÁSTICO RECICLADO POSCONSUMO	593	75639	CERTIFICADO BLUE ANGEL	439	78083	CERTIFICADO PEFC	707
74040	CERTIFICADO PEFC	351	76247	CERTIFICADO ECOLABEL. FSC, 100% RECICLADO	27	78085	97% RECICLADO	539
74041	CERTIFICADO ECOLABEL	352	76248	100 % RECICLADO. FSC	30	78086	97% RECICLADO	539
74042	CERTIFICADO ECOLABEL	352	76255	100 % RECICLADO	60	78087	97% RECICLADO	539
74043	CERTIFICADO PEFC	351	76256	100 % RECICLADO	60	78088	97% RECICLADO	539
74044	CERTIFICADO PEFC	351	76257	100 % RECICLADO	60	78142	CERTIFICADO PEFC	322
74283	50% RECICLADO	551	76258	100 % RECICLADO	60	78154	100 % RECICLADO	407
74316	100 % RECICLADO	386	76259	100 % RECICLADO	60	78155	CERTIFICADO BLUE ANGEL	476
74317	100 % RECICLADO	386	76285	CERTIFICADO FSC	439	78158	CERTIFICADO BLUE ANGEL	476
74357	CERTIFICADO PEFC	350	76286	CERTIFICADO FSC	439	78160	CERTIFICADO BLUE ANGEL	476
74358	CERTIFICADO PEFC	350	76288	CERTIFICADO FSC	439	78161	CERTIFICADO BLUE ANGEL	476
74359	CERTIFICADO PEFC	350	76290	CERTIFICADO FSC	440	78202	CERTIFICADO FSC	397
74361	CERTIFICADO PEFC	350	76292	CERTIFICADO FSC	440	78203	CERTIFICADO FSC	397
74362	CERTIFICADO PEFC	350	76293	CERTIFICADO FSC	444	78287	CERTIFICADO FSC	482
74866	100 % RECICLADO	481	76294	CERTIFICADO PEFC	473	78288	CERTIFICADO FSC	482
74988	MÁS 40% RECICLADO. GLOBO BIODEGRADABLE/ INFLADOR RECICLADO	792	76295	CERTIFICADO FSC	444	78289	CERTIFICADO FSC	482
75065	CERTIFICADO FSC	296	76496	RECARGABLE	534	78290	CERTIFICADO FSC	482
75066	CERTIFICADO FSC	296	76497	RECARGABLE	534	78295	CERTIFICADO PEFC	707
75067	CERTIFICADO FSC	296	76498	RECARGABLE	534	78330	CERTIFICADO BLUE ANGEL	494
75068	CERTIFICADO FSC	296	76499	RECARGABLE	534	78331	70% RECICLADO	693
75069	CERTIFICADO FSC	296	77159	CERTIFICADO FSC	738	78345	90% RECICLADO	659
75074	CERTIFICADO ECOLABEL. FSC	294	77236	CERTIFICADO PEFC	356	78509	67% RECICLADO	115
75233	100 % RECICLADO	384	77237	CERTIFICADO PEFC	356	78565	94% RECICLADO	128
75234	100 % RECICLADO	384	77238	CERTIFICADO PEFC	356	78584	CERTIFICADO FSC	434
75235	100 % RECICLADO	384	77239	CERTIFICADO PEFC	356	78585	CERTIFICADO FSC	434
75236	100 % RECICLADO	384	77240	CERTIFICADO PEFC	356	78586	CERTIFICADO FSC	434
75237	100 % RECICLADO	385	77241	CERTIFICADO PEFC	356	78587	CERTIFICADO FSC	434
75238	100 % RECICLADO	385	77355	RECARGABLE	543	78588	CERTIFICADO FSC	434
75239	100 % RECICLADO	385	77356	RECARGABLE	543	78589	CERTIFICADO FSC	434
75240	100 % RECICLADO	385	77357	RECARGABLE	543	78590	CERTIFICADO FSC	434
75241	100 % RECICLADO	385	77358	RECARGABLE	543	78591	CERTIFICADO FSC	434
75242	100 % RECICLADO	385	77482	CERTIFICADO PEFC	558	78592	CERTIFICADO FSC	434
75244	100 % RECICLADO	385	77483	CERTIFICADO PEFC	558	78593	CERTIFICADO FSC	434
75245	100 % RECICLADO	385	77484	CERTIFICADO PEFC	558	78595	CERTIFICADO FSC	434
75311	CERTIFICADO ECOLABEL	295	77485	CERTIFICADO PEFC	558	78596	CERTIFICADO FSC	434
75312	CERTIFICADO ECOLABEL	295	77486	CERTIFICADO PEFC	558	78597	CERTIFICADO FSC	434
75313	CERTIFICADO ECOLABEL	295	77487	CERTIFICADO PEFC	558	78598	CERTIFICADO FSC	434
75314	CERTIFICADO ECOLABEL	295	77488	CERTIFICADO PEFC	558	78599	CERTIFICADO FSC	434
75337	CERTIFICADO ECOLABEL	513	77489	CERTIFICADO PEFC	558	78601	CERTIFICADO FSC	434
75338	CERTIFICADO ECOLABEL	513	77490	CERTIFICADO PEFC	558	78604	CERTIFICADO FSC	425
75339	CERTIFICADO ECOLABEL	513	77491	CERTIFICADO PEFC	558	78605	CERTIFICADO BLUE ANGEL	326
75340	CERTIFICADO FSC. BARNIZ ECOLÓGICO A BASE DE AGUA	560	77492	CERTIFICADO PEFC	558	78606	CERTIFICADO PEFC	326
75344	CERTIFICADO FSC	707	77493	CERTIFICADO PEFC	558	78607	CERTIFICADO FSC	445
			77558	RECARGABLE / PUNTAS INTERCAMBIABLES	533	78608	CERTIFICADO FSC	445
			77561	CERTIFICADO FSC	397	78609	CERTIFICADO FSC	445
			77562	CERTIFICADO FSC	397	78611	CERTIFICADO PEFC	362
			77568	RECARGABLE / PUNTAS INTERCAMBIABLES	533	78612	CERTIFICADO PEFC	362
			77569	RECARGABLE / PUNTAS INTERCAMBIABLES	533	78613	CERTIFICADO PEFC	362
			77570	RECARGABLE / PUNTAS INTERCAMBIABLES	533	78614	CERTIFICADO PEFC	362
			77760	CERTIFICADO PEFC	356	78615	CERTIFICADO PEFC	362
			77761	CERTIFICADO PEFC	356	78616	CERTIFICADO PEFC	362

CÓDIGO	ECO	PÁGINA	CÓDIGO	ECO	PÁGINA	CÓDIGO	ECO	PÁGINA
78617	CERTIFICADO PEFC	362	150328	40% RECICLADO	689	153698	RECARGABLE / PUNTAS INTERCAMBIABLES	535
78618	CERTIFICADO PEFC	362	150344	CERTIFICADO PEFC	140	153699	RECARGABLE / PUNTAS INTERCAMBIABLES	535
78825	CERTIFICADO FSC	277	150345	CERTIFICADO PEFC	140	153700	RECARGABLE	535
78826	CERTIFICADO FSC	277	150374	CERTIFICADO PEFC	325	153701	RECARGABLE	535
78922	50% PLÁSTICO RECICLADO CERTIFICADO GRS	530	150486	RECARGABLE	574	153702	RECARGABLE	535
78923	50% PLÁSTICO RECICLADO CERTIFICADO GRS	530	150850	48% RECICLADO	490	153703	RECARGABLE	535
78924	50% PLÁSTICO RECICLADO CERTIFICADO GRS	530	150858	45% RECICLADO	490	153903	100 % RECICLADO	384
78925	50% PLÁSTICO RECICLADO CERTIFICADO GRS	530	150986	99% RECICLADO	104	153917	RECARGABLE	581
78926	50% PLÁSTICO RECICLADO CERTIFICADO GRS	530	151281	RECARGABLE	580	153918	RECARGABLE	581
78927	50% PLÁSTICO RECICLADO CERTIFICADO GRS	530	151282	RECARGABLE	580	153919	RECARGABLE	581
78928	50% PLÁSTICO RECICLADO CERTIFICADO GRS	530	151293	RECARGABLE	580	153920	RECARGABLE	581
78929	50% PLÁSTICO RECICLADO CERTIFICADO GRS	542	151295	RECARGABLE	580	153921	RECARGABLE	581
78930	50% PLÁSTICO RECICLADO CERTIFICADO GRS	542	151297	RECARGABLE	580	154068	56% RECICLADO. RECARGABLE	579
78931	50% PLÁSTICO RECICLADO CERTIFICADO GRS	542	151298	RECARGABLE	580	154069	56% RECICLADO. RECARGABLE	579
78932	50% PLÁSTICO RECICLADO CERTIFICADO GRS	542	151427	CERTIFICADO FSC	809	154070	56% RECICLADO. RECARGABLE	579
78933	50% PLÁSTICO RECICLADO CERTIFICADO GRS	542	151868	RECARGABLE / CUERPO Y CAPUCHÓN DE PLÁSTICO 100% RECICLADO / PACKAGING DE PLÁSTICO 100% RECICLADO	553	154071	56% RECICLADO. RECARGABLE	579
79040	CERTIFICADO FSC	397	151869	RECARGABLE / CUERPO Y CAPUCHÓN DE PLÁSTICO 100% RECICLADO / PACKAGING DE PLÁSTICO 100% RECICLADO	553	154298	CERTIFICADO FSC	809
79041	50% PLÁSTICO RECICLADO POST INDUSTRIAL	592	151881	RECARGABLE	543	154374	CO2 NEUTRAL	301
79042	50% PLÁSTICO RECICLADO POST INDUSTRIAL	592	151887	RECARGABLE / PUNTAS INTERCAMBIABLES	534	154375	CO2 NEUTRAL	301
79129	CERTIFICADO PEFC	712	152092	77% RECICLADO. RECARGABLE	580	154516	CERTIFICADO FSC	786
79182	CERTIFICADO PEFC	322	152093	77% RECICLADO. RECARGABLE	579	154670	CERTIFICADO ECOLABEL. FSC	293
79220	CO2 NEUTRAL	310	152094	77% RECICLADO. RECARGABLE	579	154720	CO2 NEUTRAL	280
79221	CO2 NEUTRAL	310	152094	77% RECICLADO. RECARGABLE	579	154721	CO2 NEUTRAL	281
79517	CERTIFICADO FSC	560	152163	CERTIFICADO FSC	765	154722	CO2 NEUTRAL	396
79537	CO2 NEUTRAL	310	152164	CERTIFICADO FSC	765	154724	CO2 NEUTRAL	397
79626	50% PLÁSTICO RECICLADO CERTIFICADO GRS	530	152164	CERTIFICADO FSC	765	154725	CO2 NEUTRAL	310
79627	50% PLÁSTICO RECICLADO CERTIFICADO GRS	530	152169	CERTIFICADO ECOLABEL. FSC	294	154728	CO2 NEUTRAL	396
79628	50% PLÁSTICO RECICLADO CERTIFICADO GRS	542	152332	TUV RHEINLAND. CERTIFICADO PEFC	707	154780	CERTIFICADO ECOLABEL	365
79742	95% RECICLADO	443	152333	97% RECICLADO	723	154782	CERTIFICADO PEFC	352
79743	95% RECICLADO	443	152527	50% PLÁSTICO RECICLADO CERTIFICADO GRS	553	154783	CERTIFICADO PEFC	347
79744	95% RECICLADO	443	152528	50% PLÁSTICO RECICLADO CERTIFICADO GRS	553	154789	CERTIFICADO PEFC	431
79847	CERTIFICADO FSC	780	152529	50% PLÁSTICO RECICLADO CERTIFICADO GRS	553	154794	CERTIFICADO PEFC	350
79848	CERTIFICADO FSC	780	152530	50% PLÁSTICO RECICLADO CERTIFICADO GRS	553	154795	CERTIFICADO PEFC	350
79849	CERTIFICADO FSC	780	152531	50% PLÁSTICO RECICLADO CERTIFICADO GRS	553	154796	CERTIFICADO PEFC	350
79850	CERTIFICADO FSC	780	152532	50% PLÁSTICO RECICLADO CERTIFICADO GRS	553	155007	CERTIFICADO ECOLABEL	32
79851	CERTIFICADO FSC	780	152533	50% PLÁSTICO RECICLADO CERTIFICADO GRS	553	155035	CERTIFICADO ECOLABEL	28
79852	CERTIFICADO FSC	780	152541	CERTIFICADO ECOLABEL	365	155037	CERTIFICADO ECOLABEL	29
79853	CERTIFICADO FSC	780	152586	CERTIFICADO FSC	307	155038	CERTIFICADO ECOLABEL	29
79854	CERTIFICADO FSC	780	152601	100 % RECICLADO	384	155039	CERTIFICADO ECOLABEL	29
79904	CERTIFICADO FSC	710	152602	100 % RECICLADO	384	155083	RECARGABLE	573
79905	CERTIFICADO FSC	710	152624	CERTIFICADO BLUE ANGEL	473	155084	RECARGABLE	507
86278	CERTIFICADO FSC	434	152625	CERTIFICADO BLUE ANGEL	473	155085	RECARGABLE	507
91015	RECARGABLE	575	152730	100 % RECICLADO	296	155086	RECARGABLE	507
91016	RECARGABLE	575	152731	100 % RECICLADO	296	155095	CERTIFICADO PEFC	707
91018	RECARGABLE	575	153558	RECARGABLE	573	155109	CERTIFICADO PEFC	364
91020	RECARGABLE	575	153560	CERTIFICADO FSC	707	155110	CERTIFICADO PEFC	364
91021	RECARGABLE	575	153564	RECARGABLE	513	155179	CERTIFICADO FSC	250
91024	RECARGABLE	575	153565	RECARGABLE	513	155188	BIODEGRADABLE	40
91025	RECARGABLE	575	153566	RECARGABLE	513	155193	BIODEGRADABLE	40
91026	RECARGABLE	575	153567	RECARGABLE	513	155268	RECARGABLE	513
91027	RECARGABLE	575	153573	CERTIFICADO PEFC	712	155269	RECARGABLE	513
91028	RECARGABLE	575	153599	CERTIFICADO FSC	781	155270	RECARGABLE	513
91051	100 % RECICLADO	331	153600	CERTIFICADO FSC	781	155271	RECARGABLE	513
91067	100 % RECICLADO	331	153601	CERTIFICADO FSC	781	155272	BIODEGRADABLE	507
93975	CERTIFICADO ECOLABEL. FSC	295	153602	CERTIFICADO FSC	781	155301	CERTIFICADO BLUE ANGEL	420
96289	28% RECICLADO	791	153603	CERTIFICADO FSC	781	155303	CERTIFICADO BLUE ANGEL	475
97262	100 % RECICLADO	326	153604	CERTIFICADO FSC	781	155308	CERTIFICADO BLUE ANGEL	474
98438	CERTIFICADO FSC	397	153605	CERTIFICADO FSC	781	155309	CERTIFICADO BLUE ANGEL	474
98557	CERTIFICADO FSC	397	153606	CERTIFICADO FSC	781	155310	CERTIFICADO BLUE ANGEL	474
99823	CERTIFICADO FSC	397	153616	CO2 NEUTRAL	501	155311	CERTIFICADO BLUE ANGEL	474
150099	100 % RECICLADO	603	153617	CO2 NEUTRAL	501	155312	CERTIFICADO BLUE ANGEL	474
150109	50% PLÁSTICO RECICLADO POST INDUSTRIAL	603	153669	CERTIFICADO PEFC	707	155313	CERTIFICADO BLUE ANGEL	474
150110	50% PLÁSTICO RECICLADO POST INDUSTRIAL	592	153670	CERTIFICADO PEFC	707	155314	CERTIFICADO BLUE ANGEL	474
150111	100% PLÁSTICO RECICLADO POST INDUSTRIAL	592	153687	CERTIFICADO FSC	428	155315	CERTIFICADO BLUE ANGEL	474
150120	60% RECICLADO	466	153688	CERTIFICADO FSC	446	155316	CERTIFICADO BLUE ANGEL	474
150121	60% RECICLADO	466	153689	CERTIFICADO BLUE ANGEL	489	155317	CERTIFICADO BLUE ANGEL	474
150180	RECARGABLE	574	153697	RECARGABLE / PUNTAS INTERCAMBIABLES	535	155338	CO2 NEUTRAL	310

CÓDIGO	ECO	PÁGINA	CÓDIGO	ECO	PÁGINA	CÓDIGO	ECO	PÁGINA
155507	CERTIFICADO PEFC	431	159991	CERTIFICADO ECOLABEL	31	163465	100 % RECICLADO	653
155636	54% RECICLADO. RECARGABLE	580	159992	CERTIFICADO ECOLABEL	27	163496	40% PLÁSTICO RECICLADO	239
155637	RECARGABLE	580	160084	BIODEGRADABLE	39	163501	100 % RECICLADO	443
155638	RECARGABLE	580	160085	BIODEGRADABLE	39	163507	100 % RECICLADO	488
155640	RECARGABLE	579	160086	BIODEGRADABLE	39	163508	100 % RECICLADO	488
155684	CERTIFICADO ECOLABEL	30	160088	70% RECICLADO	411	163509	100 % RECICLADO	488
155686	CERTIFICADO ECOLABEL	45	160089	70% RECICLADO	411	163510	100 % RECICLADO	488
155687	CERTIFICADO ECOLABEL	33	160090	70% RECICLADO	411	163511	100 % RECICLADO	488
155699	BIODEGRADABLE. TIENEN CERTIFICADO	791	160295	CERTIFICADO FSC	309	163512	100 % RECICLADO	488
155756	CERTIFICADO PEFC	362	160296	CERTIFICADO FSC	309	163513	100 % RECICLADO	488
155757	CERTIFICADO PEFC	362	160297	CERTIFICADO FSC	309	163514	100 % RECICLADO	488
155760	CERTIFICADO PEFC	362	160298	CERTIFICADO FSC	311	163700	FABRICADA CON FIBRA DE TRIGO	611
155820	74% RECICLADO	504	160299	CERTIFICADO FSC	311	163729	CERTIFICADO ECOLABEL. PEFC	293
155822	78% RECICLADO. NF ENVIRONMENT	507	160301	CERTIFICADO FSC	310	163881	CERTIFICADO FSC	769
155882	80% RECICLADO	659	160302	CERTIFICADO FSC	309	163882	CERTIFICADO FSC	770
155929	CERTIFICADO FSC	809	160303	CERTIFICADO FSC	309	163897	RECARGABLE	510
155930	CERTIFICADO FSC	809	160304	CERTIFICADO FSC	309	164126	100 % RECICLADO	61
155931	CERTIFICADO FSC	809	161355	CERTIFICADO PEFC. TUV RHEINLAND	558	164163	CERTIFICADO FSC	319
155942	CERTIFICADO FSC	309	162192	96% PLÁSTICO RECICLADO CAPUCHÓN	506	164165	RECARGABLE	507
155943	CERTIFICADO FSC	309	162193	96% PLÁSTICO RECICLADO CAPUCHÓN	506	164166	RECARGABLE	507
155983	CERTIFICADO FSC	444	162520	CERTIFICADO FSC	810	164168	50% PLÁSTICO RECICLADO CERTIFICADO GRS	529
155989	CERTIFICADO FSC	425	162521	CERTIFICADO FSC	810	164169	50% PLÁSTICO RECICLADO CERTIFICADO GRS	529
155995	CERTIFICADO FSC	425	162522	CERTIFICADO FSC	810	164170	50% PLÁSTICO RECICLADO CERTIFICADO GRS	529
155999	CERTIFICADO FSC	437	162523	CERTIFICADO FSC	810	164171	50% PLÁSTICO RECICLADO CERTIFICADO GRS	529
156000	CERTIFICADO FSC	437	162524	CERTIFICADO FSC	810	164172	RECARGABLE	510
156001	CERTIFICADO FSC	437	162525	CERTIFICADO FSC	810	164173	RECARGABLE	510
156002	CERTIFICADO FSC	437	162526	CERTIFICADO FSC	810	164333	100 % RECICLADO	403
156003	CERTIFICADO FSC	437	162527	CERTIFICADO FSC	810	164405	CERTIFICADO PEFC	432
156004	CERTIFICADO FSC	437	162528	CERTIFICADO FSC	810	164406	CERTIFICADO PEFC	432
156005	CERTIFICADO FSC	437	162662	50% PLÁSTICO RECICLADO CERTIFICADO GRS	553	164421	RECICLADO	512
156006	CERTIFICADO FSC	437	162886	86% RECICLADO	508	164427	RECICLADO	512
156007	CERTIFICADO FSC	437	162887	86% RECICLADO	508	164428	RECICLADO	512
156008	CERTIFICADO FSC	437	162888	86% RECICLADO	508	164492	90% DE PLÁSTICO RECICLADO / PUNTAS INTERCAMBIABLES / RECARGABLE/ ENVASE DE CARTÓN 100% RECICLADO / CERTIFICADO CLIMATE PARTNER	534
156010	CERTIFICADO FSC	434	162889	86% RECICLADO	508			
156012	CERTIFICADO FSC	454	163013	50% PLÁSTICO RECICLADO CERTIFICADO GRS	547	164493	90% DE PLÁSTICO RECICLADO / PUNTAS INTERCAMBIABLES / RECARGABLE/ ENVASE DE CARTÓN 100% RECICLADO / CERTIFICADO CLIMATE PARTNER	534
156013	CERTIFICADO BLUE ANGEL	440	163188	75% RECICLADO. BLUE ANGEL CERTIFICADO GS	421			
156014	CERTIFICADO BLUE ANGEL	440	163190	95% RECICLADO	465	164494	90% DE PLÁSTICO RECICLADO / PUNTAS INTERCAMBIABLES / RECARGABLE/ ENVASE DE CARTÓN 100% RECICLADO / CERTIFICADO CLIMATE PARTNER	534
156015	CERTIFICADO FSC	440	163191	80% RECICLADO	448			
156017	CERTIFICADO FSC	441	163192	80% RECICLADO	426	164495	90% DE PLÁSTICO RECICLADO / PUNTAS INTERCAMBIABLES / RECARGABLE/ ENVASE DE CARTÓN 100% RECICLADO / CERTIFICADO CLIMATE PARTNER	534
156032	CERTIFICADO FSC	370	163193	80% RECICLADO	458			
156034	CERTIFICADO FSC	370	163194	90% RECICLADO	452	164498	90% DE PLÁSTICO RECICLADO / PUNTAS INTERCAMBIABLES / RECARGABLE/ ENVASE DE CARTÓN 100% RECICLADO / CERTIFICADO CLIMATE PARTNER	542
156036	CERTIFICADO FSC	370	163195	100 % RECICLADO	443			
156039	CERTIFICADO FSC	370	163196	CO2 NEUTRAL. BLUE ANGEL CERTIFICADO GS	420	164499	90% DE PLÁSTICO RECICLADO / PUNTAS INTERCAMBIABLES / RECARGABLE/ ENVASE DE CARTÓN 100% RECICLADO / CERTIFICADO CLIMATE PARTNER	542
156052	CERTIFICADO BLUE ANGEL	657	163197	CO2 NEUTRAL. BLUE ANGEL CERTIFICADO GS	420			
156053	CERTIFICADO BLUE ANGEL	489	163198	CO2 NEUTRAL. BLUE ANGEL CERTIFICADO GS	420	164500	90% DE PLÁSTICO RECICLADO / PUNTAS INTERCAMBIABLES / RECARGABLE/ ENVASE DE CARTÓN 100% RECICLADO / CERTIFICADO CLIMATE PARTNER	542
156054	CERTIFICADO BLUE ANGEL	489	163199	CO2 NEUTRAL. BLUE ANGEL CERTIFICADO GS	420			
156056	CERTIFICADO BLUE ANGEL	489	163200	CO2 NEUTRAL. BLUE ANGEL CERTIFICADO GS	420	164501	90% DE PLÁSTICO RECICLADO / PUNTAS INTERCAMBIABLES / RECARGABLE/ ENVASE DE CARTÓN 100% RECICLADO / CERTIFICADO CLIMATE PARTNER	542
156057	CERTIFICADO BLUE ANGEL	115	163201	CO2 NEUTRAL. BLUE ANGEL CERTIFICADO GS	420			
156075	CERTIFICADO BLUE ANGEL	131	163208	CERTIFICADO ECOLABEL	672	164596	RECICLADO	653
156076	CERTIFICADO BLUE ANGEL	131	163209	CERTIFICADO ECOLABEL	672	165084	100 % RECICLADO	131
156470	95% RECICLADO	104	163224	CERTIFICADO ECOLABEL	670	165167	CERTIFICADO PEFC	657
156471	95% RECICLADO	103	163225	CERTIFICADO ECOLABEL	670	165169	CERTIFICADO FSC	424
156676	CERTIFICADO FSC	809	163226	CERTIFICADO ECOLABEL	670	165172	CERTIFICADO FSC	439
159798	100 % RECICLADO	309	163446	100 % RECICLADO	494	165430	100 % RECICLADO	479
159812	100 % RECICLADO	495	163447	100 % RECICLADO	494	165467	BIODEGRADABLE	473
159813	100 % RECICLADO	495	163448	100 % RECICLADO	494	165468	BIODEGRADABLE	474
159814	100 % RECICLADO	498	163449	100 % RECICLADO	494	165469	BIODEGRADABLE	473
159815	100 % RECICLADO	498	163450	100 % RECICLADO	494	165740	CERTIFICADO CRADLE TO CRADLE	670
159818	100 % RECICLADO	131	163451	100 % RECICLADO	131	165741	CERTIFICADO CRADLE TO CRADLE	670
159819	100 % RECICLADO	131	163452	100 % RECICLADO	131	165934	INGREDIENTES NATURALES	817
159891	CERTIFICADO FSC	738	163453	100 % RECICLADO	131	166140	68% PLÁSTICO RECICLADO	547
159892	CERTIFICADO FSC	738	163454	100 % RECICLADO	131	166141	FABRICADO CON BAMBÚ 100% NATURAL	652
159943	CERTIFICADO FSC	134	163455	100 % RECICLADO	131			
159944	CERTIFICADO FSC	134	163461	100 % RECICLADO	653			
159960	MÁS 40% RECICLADO. 100% RPET	36	163462	100 % RECICLADO	653			
159987	CERTIFICADO PEFC. TUV RHEINLAND	558	163463	100 % RECICLADO	653			
159988	CERTIFICADO ECOLABEL	30	163464	100 % RECICLADO	653			
159990	CERTIFICADO ECOLABEL. 80%	31						

CÓDIGO	ECO	PÁGINA	CÓDIGO	ECO	PÁGINA	CÓDIGO	ECO	PÁGINA
166142	100 % RECICLADO	402	169275	CERTIFICADO BLUE ANGEL	489	171251	100 % RECICLADO	384
166143	100% PET RECICLADO	801	169283	CERTIFICADO BLUE ANGEL	426	171252	100 % RECICLADO	384
166144	100 % RECICLADO	616	169286	CERTIFICADO BLUE ANGEL	461	171253	100 % RECICLADO	384
166145	100 % RECICLADO	403	169290	CERTIFICADO BLUE ANGEL	442	171254	100 % RECICLADO	384
166146	100 % RECICLADO	362	169291	CERTIFICADO BLUE ANGEL	442	171255	100 % RECICLADO	384
166151	100 % RECICLADO	704	169297	CERTIFICADO BLUE ANGEL	456	171256	100 % RECICLADO	384
166161	30% PLÁSTICO RECICLADO	387	169299	CERTIFICADO BLUE ANGEL	456	171257	100 % RECICLADO	384
166162	30% PLÁSTICO RECICLADO	387	169300	CERTIFICADO BLUE ANGEL	456	171258	100 % RECICLADO	384
166163	30% PLÁSTICO RECICLADO	387	169358	50% PLÁSTICO RECICLADO CERTIFICADO GRS	547	171259	100 % RECICLADO	384
166164	30% PLÁSTICO RECICLADO	387	169458	CERTIFICADO FSC. CO2 NEUTRAL	310	171260	100 % RECICLADO	385
166165	30% PLÁSTICO RECICLADO	387	169459	CERTIFICADO FSC. CO2 NEUTRAL	310	171283	100 % RECICLADO	481
166166	30% PLÁSTICO RECICLADO	387	169460	CERTIFICADO FSC. CO2 NEUTRAL	310	171284	100 % RECICLADO	481
166167	30% PLÁSTICO RECICLADO	387	169461	CERTIFICADO FSC. CO2 NEUTRAL	310	171285	100 % RECICLADO	480
166168	30% PLÁSTICO RECICLADO	387	169462	CERTIFICADO FSC. CO2 NEUTRAL	310	171286	100 % RECICLADO	480
166169	30% PLÁSTICO RECICLADO	387	169463	CERTIFICADO FSC. CO2 NEUTRAL	310	171287	100 % RECICLADO	480
166170	30% PLÁSTICO RECICLADO	387	169464	CERTIFICADO FSC. CO2 NEUTRAL	310	171288	100 % RECICLADO	480
166171	30% PLÁSTICO RECICLADO	387	169465	CERTIFICADO FSC. CO2 NEUTRAL	310	171289	100 % RECICLADO	481
166172	RECARGABLE	689	169466	CERTIFICADO FSC. CO2 NEUTRAL	310	171290	100 % RECICLADO	481
166173	RECARGABLE	689	169467	CERTIFICADO FSC. CO2 NEUTRAL	310	171291	100 % RECICLADO	480
166187	CERTIFICADO PEFC	322	169468	CERTIFICADO FSC. CO2 NEUTRAL	310	171292	100 % RECICLADO	385
166206	100 % RECICLADO	319	169469	CERTIFICADO FSC. CO2 NEUTRAL	310	171293	100 % RECICLADO	385
166207	100 % RECICLADO	319	169470	CERTIFICADO FSC. CO2 NEUTRAL	310	171294	100 % RECICLADO	386
166208	100 % RECICLADO	320	169471	CERTIFICADO FSC. CO2 NEUTRAL	310	171295	100 % RECICLADO	386
166209	100 % RECICLADO	320	169472	CERTIFICADO FSC. CO2 NEUTRAL	310	171296	100 % RECICLADO	386
166210	100 % RECICLADO	319	169473	CERTIFICADO FSC. CO2 NEUTRAL	310	171312	CERTIFICADO PEFC	321
166211	100 % RECICLADO	320	169474	CERTIFICADO FSC. CO2 NEUTRAL	310	171313	CERTIFICADO PEFC	321
166254	100 % RECICLADO	132	169475	CERTIFICADO FSC. CO2 NEUTRAL	310	171314	74% RECICLADO. RECARGABLE	579
166337	100 % RECICLADO	122	169477	CERTIFICADO FSC. CO2 NEUTRAL	310	171315	74% RECICLADO. RECARGABLE	579
166338	FABRICADO EN POLIPROPILENO RECICLADO	687	169478	CERTIFICADO FSC. CO2 NEUTRAL	310	171316	74% RECICLADO. RECARGABLE	579
166339	FABRICADO EN POLIPROPILENO RECICLADO	687	169479	CERTIFICADO FSC. CO2 NEUTRAL	310	171318	CERTIFICADO BLUE ANGEL. EU ECOLABEL	294
166340	FABRICADO EN POLIPROPILENO RECICLADO	687	169481	CERTIFICADO FSC. CO2 NEUTRAL	310	171405	100 % RECICLADO	331
166489	100 % RECICLADO	620	169482	CERTIFICADO FSC. CO2 NEUTRAL	310	171674	CERTIFICADO BLUE ANGEL	426
166490	100 % RECICLADO	617	169484	CERTIFICADO FSC. CO2 NEUTRAL	310	171675	CERTIFICADO BLUE ANGEL	436
166528	RECICLADO	627	169676	CERTIFICADO ECOLABEL. CERTIFICADO FSC	296	171676	50% RECICLADO	43
166588	CERTIFICADO PEF	324	169677	CERTIFICADO ECOLABEL. CERTIFICADO FSC	296	171677	50% RECICLADO	43
166633	100% PLASTICO RECICLADO	289	169678	CERTIFICADO ECOLABEL. CERTIFICADO FSC	296	171678	CERTIFICADO BLUE ANGEL	654
166791	40% PLÁSTICO RECICLADO	239	169679	CERTIFICADO ECOLABEL. CERTIFICADO FSC	296	171679	CERTIFICADO BLUE ANGEL	654
166940	CERTIFICADO FSC	737	169680	CERTIFICADO ECOLABEL. CERTIFICADO FSC	296	171680	CERTIFICADO BLUE ANGEL	490
167199	100% PET RECICLADO	551	169681	CERTIFICADO ECOLABEL. CERTIFICADO FSC	296	171681	CERTIFICADO BLUE ANGEL	490
167227	CERTIFICADO FSC	400	169715	LIBRE DE PLÁSTICO	400	171683	CERTIFICADO BLUE ANGEL	131
167231	CERTIFICADO BLUE ANGEL. 98%	489	170688	100 % RECICLADO	365	171684	CERTIFICADO FSC	370
167233	CERTIFICADO BLUE ANGEL. 98%	489	170705	50% PLÁSTICO RECICLADO CERTIFICADO GRS	485	171685	CERTIFICADO FSC	370
167236	CERTIFICADO FSC	483	170706	50% PLÁSTICO RECICLADO CERTIFICADO GRS	485	171852	CERTIFICADO BLUE ANGEL	487
167237	CERTIFICADO FSC	483	170707	50% PLÁSTICO RECICLADO CERTIFICADO GRS	485	171853	CERTIFICADO BLUE ANGEL	487
167913	CO2 NEUTRAL	312	170708	50% PLÁSTICO RECICLADO CERTIFICADO GRS	485	171854	CERTIFICADO BLUE ANGEL	487
167914	CO2 NEUTRAL	312	170709	50% PLÁSTICO RECICLADO CERTIFICADO GRS	485	171855	CERTIFICADO BLUE ANGEL	487
167915	CO2 NEUTRAL	313	170710	50% PLÁSTICO RECICLADO CERTIFICADO GRS	485	171862	CERTIFICADO BLUE ANGEL	645
167916	CO2 NEUTRAL	313	170711	50% PLÁSTICO RECICLADO CERTIFICADO GRS	485	171865	97% RECICLADO	521
167981	100 % RECICLADO	131	170712	50% PLÁSTICO RECICLADO CERTIFICADO GRS	485	171866	97% RECICLADO	521
167982	100 % RECICLADO	131	170755	80% RECICLADO	795	171867	97% RECICLADO	521
167990	RECICLADO	63	170756	80% RECICLADO	795	171970	45% RECICLADO	638
168813	CERTIFICADO FSC	370	170757	80% RECICLADO	795	171972	85% RECICLADO	618
168946	100 % RECICLADO	294	170758	80% RECICLADO	795	171973	96% RECICLADO	620
168947	100 % RECICLADO. EU ECOLABEL	294	170779	97% RECICLADO	43	171974	96% RECICLADO	620
169221	CERTIFICADO FSC. FSC MIX CREDIT	44	170780	CERTIFICADO BLUE ANGEL	492	171975	96% RECICLADO	620
169228	CERTIFICADO BLUE ANGEL	452	170781	CERTIFICADO BLUE ANGEL	654	171976	96% RECICLADO	620
169229	CERTIFICADO BLUE ANGEL	452	170782	CERTIFICADO BLUE ANGEL	452	171994	CERTIFICADO FSC	680
169230	CERTIFICADO BLUE ANGEL	468	170783	CERTIFICADO FSC	444	172021	TUV RHEINLAND	86
169231	CERTIFICADO BLUE ANGEL	465	170784	CERTIFICADO FSC	370	300003	PIEZAS DE PLÁSTICO FABRICADAS CON MÁS DEL 80% DE MATERIAL RECICLADO	573
169248	CERTIFICADO PEF	112	170865	BIODEGRADABLE	792	300019	97% RECICLADO	538
169249	CERTIFICADO PEF	113	170867	BIODEGRADABLE	792	300020	97% RECICLADO	538
169264	CERTIFICADO CLIMATE NEUTRAL	450	171122	100 % RECICLADO	386	300021	BIODEGRADABLE	486
169268	CERTIFICADO BLUE ANGEL	492	171123	100 % RECICLADO	386	300027	RECARGABLE	514
169269	CERTIFICADO BLUE ANGEL	492	171247	100 % RECICLADO	384	300028	RECARGABLE	514
169270	CERTIFICADO BLUE ANGEL	492	171248	100 % RECICLADO	384			
169272	CERTIFICADO BLUE ANGEL	498	171249	100 % RECICLADO	384			
169274	CERTIFICADO BLUE ANGEL	498	171250	100 % RECICLADO	384			

00042.....	753	02012.....	647	03525.....	499	05087.....	355	06196.....	378	07159.....	394	07804.....	644
00043.....	753	02066.....	402	03526.....	499	05088.....	803	06197.....	378	07162.....	394	07811.....	430
00044.....	753	02067.....	407	03527.....	499	05089.....	355	06198.....	743	07165.....	533	07812.....	430
00045.....	753	02068.....	407	03528.....	499	05090.....	355	06199.....	743	07168.....	812	07813.....	430
00161.....	563	02108.....	186	03529.....	499	05162.....	355	06200.....	743	07170.....	812	07814.....	429
00162.....	563	02113.....	186	03530.....	499	05163.....	355	06201.....	743	07171.....	812	07815.....	429
00165.....	563	02115.....	186	03593.....	499	05164.....	355	06203.....	743	07172.....	812	07816.....	429
00325.....	691	02239.....	428	03594.....	499	05165.....	355	06204.....	380	07173.....	812	07871.....	755
00377.....	394	02304.....	648	03595.....	499	05166.....	355	06205.....	380	07178.....	683	07874.....	754
00404.....	646	02305.....	648	03596.....	499	05167.....	355	06206.....	380	07206.....	370	07876.....	754
00405.....	646	02306.....	648	03597.....	499	05168.....	355	06207.....	380	07236.....	397	07878.....	754
00406.....	646	02307.....	648	03598.....	499	05169.....	355	06291.....	380	07253.....	720	07879.....	754
00407.....	646	02439.....	806	03599.....	499	05175.....	641	06292.....	380	07256.....	720	07880.....	754
00408.....	646	02485.....	591	03600.....	499	05197.....	252	06293.....	380	07257.....	720	07882.....	751
00428.....	395	02496.....	625	03601.....	499	05251.....	741	06295.....	817	07276.....	528	07883.....	751
00458.....	746	02498.....	626	03602.....	499	05254.....	741	06304.....	610	07278.....	535	07884.....	754
00459.....	796	02513.....	626	03603.....	813	05260.....	774	06305.....	753	07280.....	528	07885.....	754
00460.....	796	02517.....	625	03604.....	410	05343.....	773	06340.....	762	07281.....	534	07886.....	754
00506.....	814	02530.....	624	03606.....	410	05352.....	773	06385.....	469	07283.....	528	07890.....	754
00656.....	366	02531.....	624	03661.....	791	05445.....	739	06386.....	470	07284.....	535	07891.....	754
00662.....	736	02532.....	624	03739.....	635	05472.....	782	06389.....	470	07285.....	535	07892.....	759
00663.....	736	02533.....	617	03744.....	635	05513.....	735	06390.....	470	07288.....	528	07957.....	627
00720.....	320	02549.....	368	03758.....	635	05607.....	471	06457.....	574	07291.....	528	07990.....	612
00731.....	784	02551.....	368	03761.....	635	05651.....	775	06459.....	574	07294.....	528	07991.....	612
00732.....	784	02554.....	368	03765.....	635	05654.....	775	06480.....	340	07296.....	528	07992.....	612
00737.....	787	02555.....	368	03774.....	438	05657.....	774	06481.....	340	07300.....	534	07993.....	612
00738.....	787	02558.....	368	03777.....	395	05659.....	774	06528.....	576	07301.....	535	08016.....	762
00739.....	787	02559.....	368	03812.....	368	05660.....	774	06530.....	576	07302.....	528	08030.....	590
00757.....	771	02563.....	368	03813.....	441	05661.....	774	06551.....	340	07303.....	535	08031.....	590
00759.....	772	02564.....	368	03814.....	499	05662.....	774	06553.....	340	07305.....	535	08042.....	590
00796.....	516	02565.....	368	03815.....	499	05704.....	364	06554.....	340	07306.....	528	08043.....	590
00803.....	505	02608.....	363	03816.....	499	05736.....	364	06555.....	340	07316.....	535	08068.....	376
00805.....	505	02713.....	394	03817.....	499	05745.....	775	06751.....	340	07317.....	535	08069.....	376
00806.....	505	02807.....	661	03818.....	499	05763.....	742	06753.....	340	07318.....	528	08070.....	686
01119.....	466	02827.....	647	03836.....	440	05764.....	742	06754.....	589	07319.....	534	08070.....	733
01288.....	44	02829.....	647	03837.....	440	05765.....	742	06755.....	340	07320.....	528	08072.....	686
01289.....	44	02830.....	647	03848.....	744	05766.....	742	06756.....	340	07321.....	535	08072.....	733
01361.....	477	02831.....	647	03849.....	744	05771.....	742	06759.....	364	07322.....	528	08178.....	329
01362.....	477	02832.....	647	04349.....	801	05782.....	742	06766.....	590	07324.....	535	08179.....	329
01364.....	477	02834.....	647	04380.....	762	05873.....	777	06768.....	590	07327.....	535	08180.....	329
01368.....	442	02837.....	647	04387.....	716	05892.....	777	06771.....	590	07328.....	528	08181.....	364
01377.....	454	02838.....	647	04388.....	716	05955.....	796	06781.....	530	07329.....	534	08182.....	329
01379.....	454	02839.....	647	04395.....	714	05956.....	796	06783.....	530	07330.....	528	08183.....	329
01399.....	442	02842.....	646	04396.....	714	05957.....	796	06812.....	533	07333.....	528	08184.....	329
01413.....	426	02843.....	646	04477.....	714	05958.....	796	06815.....	533	07336.....	528	08185.....	329
01418.....	428	02845.....	646	04479.....	714	05967.....	765	06816.....	533	07353.....	550	08186.....	329
01435.....	466	02846.....	646	04480.....	714	05968.....	765	06817.....	532	07479.....	527	08187.....	329
01535.....	442	02847.....	646	04481.....	714	05969.....	765	06820.....	532	07480.....	527	08188.....	329
01545.....	435	02848.....	646	04482.....	714	05970.....	765	06822.....	364	07481.....	527	08189.....	329
01547.....	435	02857.....	802	04483.....	714	05971.....	765	06823.....	532	07524.....	543	08190.....	329
01548.....	435	02859.....	802	04593.....	367	05972.....	765	06834.....	369	07525.....	543	08191.....	329
01552.....	435	02873.....	800	04594.....	367	05973.....	765	06835.....	369	07526.....	543	08192.....	329
01554.....	435	02874.....	800	04596.....	367	05974.....	765	06836.....	369	07527.....	543	08193.....	329
01558.....	435	02875.....	800	04601.....	367	05975.....	765	06837.....	369	07528.....	544	08194.....	329
01562.....	435	02879.....	800	04611.....	367	05976.....	765	06840.....	366	07529.....	544	08195.....	329
01563.....	435	02880.....	800	04613.....	367	05977.....	765	06842.....	366	07530.....	544	08196.....	329
01564.....	435	02902.....	791	04622.....	367	05978.....	765	06854.....	366	07531.....	544	08197.....	329
01565.....	435	03140.....	396	04637.....	368	05979.....	765	06857.....	366	07535.....	720	08237.....	329
01574.....	435	03163.....	313	04648.....	368	05980.....	765	06895.....	326	07733.....	472	08238.....	329
01575.....	435	03164.....	313	04663.....	368	06090.....	666	06933.....	589	07737.....	796	08239.....	329
01584.....	800	03165.....	313	04668.....	368	06105.....	777	06938.....	532	07760.....	639	08242.....	329
01585.....	800	03166.....	313	04679.....	367	06106.....	777	06948.....	251	07762.....	637	08243.....	329
01586.....	800	03167.....	313	04680.....	367	06107.....	777	06949.....	251	07765.....	637	08244.....	329
01589.....	800	03168.....	313	04683.....	367	06108.....	777	06952.....	532	07770.....	371	08245.....	329
01590.....	800	03169.....	313	04695.....	437	06110.....	777	06953.....	532	07771.....	372	08260.....	364
01850.....	783	03170.....	313	04869.....	252	06111.....	777	06954.....	532	07774.....	372	08263.....	329
01851.....	783	03171.....	313	04881.....	661	06112.....	803	06957.....	533	07777.....	373	08264.....	329
01852.....	783	03173.....	313	04882.....	661	06149.....	715	06958.....	532	07780.....	372	08269.....	370
01853.....	783	03302.....	634	04883.....	661	06150.....	715	06985.....	799	07783.....	373	08275.....	364
01854.....	783	03306.....	641	04912.....	691	06168.....	570	06986.....	799	07785.....	373	08277.....	329
01855.....	783	03319.....	363	04913.....	691	06171.....	600	06988.....	799	07790.....	374	08278.....	329
01856.....	783	03321.....	363	04914.....	692	06172.....	598	06989.....	799	07791.....	373	08279.....	329
01858.....	783	03322.....	363	04915.....	803	06183.....	704	06990.....	799	07792.....	374	08282.....	329
01905.....	780	03323.....	363	04916.....	803	06184.....	803	07011.....	533	07796.....	374	08283.....	329
01909.....	780	03341.....	363	04917.....	395	06187.....	766	07014.....	533	07797.....	431	08290.....	364
01966.....	299	03343.....	363	04984.....	577	06190.....	766	07042.....	251	07798.....	431	08364.....	759
02005.....	644	03522.....	499	05070.....	345	06193.....	378	07153.....	394	07800.....	644	08390.....	329
02007.....	647	03523.....	499	05074.....	345	06194.....	378	07154.....	394	07801.....	644	08391.....	329
02009.....	647	03524.....	499	05086.....	355	06195.....	743	07158.....	394	07802.....	644	08392.....	329

CÓDIGOS 08393-12677

08393..... 329	08969..... 339	09759..... 334	09971..... 759	10737..... 556	11008..... 645	11446..... 619
08394..... 329	08970..... 339	09769..... 333	09972..... 337	10740..... 476	11009..... 645	11448..... 110
08395..... 329	08989..... 642	09770..... 333	09973..... 337	10741..... 476	11010..... 645	11449..... 598
08396..... 329	09096..... 438	09771..... 333	09974..... 337	10742..... 604	11011..... 449	11450..... 568
08397..... 329	09127..... 626	09772..... 333	09975..... 337	10743..... 397	11012..... 449	11450..... 572
08398..... 329	09132..... 339	09775..... 752	09976..... 337	10744..... 758	11013..... 450	11459..... 755
08399..... 333	09133..... 339	09776..... 752	09977..... 337	10745..... 758	11032..... 449	11470..... 478
08400..... 333	09162..... 588	09777..... 752	09978..... 337	10746..... 251	11033..... 449	11582..... 759
08401..... 333	09172..... 339	09778..... 752	09979..... 337	10747..... 251	11034..... 449	11640..... 796
08402..... 333	09173..... 339	09779..... 752	09980..... 337	10748..... 251	11035..... 449	11641..... 796
08403..... 333	09177..... 339	09780..... 333	09981..... 612	10749..... 251	11036..... 449	11642..... 796
08404..... 333	09226..... 339	09781..... 333	09982..... 436	10750..... 251	11037..... 450	11650..... 373
08406..... 333	09227..... 339	09782..... 333	09983..... 436	10751..... 339	11044..... 452	11653..... 372
08407..... 333	09228..... 339	09783..... 333	09984..... 334	10752..... 610	11046..... 452	11657..... 371
08409..... 333	09229..... 339	09784..... 333	10003..... 354	10754..... 610	11047..... 452	11658..... 373
08411..... 333	09230..... 339	09785..... 333	10022..... 442	10755..... 610	11049..... 452	11686..... 252
08412..... 333	09231..... 339	09786..... 333	10025..... 435	10882..... 435	11050..... 452	11707..... 737
08413..... 333	09232..... 339	09787..... 333	10087..... 647	10891..... 436	11051..... 453	11746..... 542
08414..... 333	09233..... 339	09789..... 333	10118..... 470	10892..... 436	11052..... 453	11746..... 690
08418..... 333	09234..... 339	09790..... 333	10189..... 354	10893..... 436	11053..... 455	11747..... 542
08419..... 333	09235..... 339	09791..... 333	10190..... 750	10894..... 436	11054..... 455	11747..... 690
08420..... 333	09236..... 339	09792..... 333	10195..... 750	10895..... 436	11055..... 455	11748..... 542
08467..... 759	09237..... 339	09793..... 333	10196..... 750	10896..... 436	11056..... 455	11748..... 690
08491..... 759	09238..... 339	09794..... 333	10251..... 478	10897..... 436	11057..... 455	11749..... 542
08555..... 759	09239..... 339	09796..... 333	10286..... 252	10898..... 436	11058..... 455	11749..... 690
08566..... 341	09240..... 339	09797..... 333	10318..... 773	10899..... 447	11059..... 460	11831..... 804
08567..... 341	09241..... 339	09798..... 333	10342..... 749	10901..... 447	11060..... 460	11853..... 806
08568..... 339	09242..... 337	09799..... 333	10343..... 759	10902..... 447	11061..... 460	11858..... 364
08579..... 759	09243..... 337	09801..... 333	10344..... 759	10904..... 447	11284..... 460	11859..... 370
08617..... 759	09244..... 337	09803..... 333	10345..... 759	10905..... 447	11285..... 460	11888..... 370
08719..... 759	09245..... 337	09804..... 329	10346..... 759	10906..... 447	11286..... 460	11904..... 716
08736..... 499	09246..... 337	09860..... 329	10347..... 759	10907..... 447	11287..... 460	11905..... 716
08747..... 388	09247..... 337	09861..... 329	10348..... 759	10908..... 448	11288..... 460	11920..... 783
08748..... 388	09491..... 759	09862..... 329	10349..... 759	10909..... 448	11289..... 460	11921..... 783
08749..... 389	09503..... 759	09863..... 329	10350..... 749	10910..... 448	11290..... 460	11931..... 742
08750..... 389	09543..... 337	09864..... 329	10351..... 759	10911..... 448	11291..... 460	11932..... 742
08811..... 364	09544..... 337	09865..... 333	10352..... 759	10912..... 448	11292..... 460	12016..... 364
08826..... 339	09545..... 337	09866..... 333	10357..... 783	10913..... 448	11293..... 460	12144..... 642
08828..... 339	09546..... 337	09867..... 333	10358..... 783	10914..... 449	11294..... 460	12172..... 539
08829..... 339	09547..... 337	09868..... 333	10391..... 472	10915..... 551	11295..... 460	12173..... 530
08830..... 339	09549..... 337	09881..... 759	10394..... 616	10916..... 551	11296..... 460	12174..... 530
08844..... 635	09550..... 337	09912..... 333	10412..... 364	10917..... 551	11297..... 463	12190..... 644
08872..... 320	09552..... 337	09913..... 333	10415..... 364	10918..... 551	11298..... 463	12218..... 370
08873..... 320	09606..... 550	09914..... 333	10417..... 472	10919..... 551	11299..... 463	12224..... 574
08874..... 320	09607..... 550	09915..... 333	10419..... 472	10920..... 551	11300..... 463	12352..... 397
08913..... 339	09608..... 550	09916..... 333	10420..... 472	10921..... 538	11301..... 463	12353..... 397
08914..... 339	09609..... 550	09918..... 333	10423..... 472	10922..... 538	11302..... 463	12354..... 397
08916..... 339	09610..... 550	09919..... 333	10424..... 472	10923..... 538	11303..... 463	12356..... 397
08917..... 339	09613..... 715	09920..... 333	10425..... 472	10924..... 538	11304..... 463	12362..... 313
08918..... 339	09631..... 506	09921..... 333	10426..... 472	10925..... 538	11305..... 463	12363..... 313
08919..... 339	09647..... 337	09922..... 728	10427..... 472	10926..... 538	11306..... 463	12413..... 373
08920..... 339	09648..... 337	09923..... 438	10428..... 472	10927..... 449	11307..... 463	12414..... 372
08921..... 339	09650..... 334	09924..... 337	10429..... 472	10929..... 449	11308..... 465	12415..... 373
08922..... 438	09651..... 334	09925..... 337	10431..... 472	10930..... 449	11335..... 465	12416..... 372
08923..... 339	09660..... 754	09926..... 337	10432..... 472	10934..... 533	11336..... 465	12417..... 373
08924..... 339	09662..... 589	09927..... 337	10433..... 472	10944..... 759	11337..... 465	12418..... 373
08926..... 339	09691..... 644	09928..... 337	10435..... 414	10959..... 814	11338..... 465	12419..... 373
08927..... 339	09692..... 644	09929..... 337	10436..... 363	10983..... 449	11339..... 465	12421..... 373
08928..... 339	09693..... 644	09930..... 337	10437..... 363	10984..... 449	11340..... 465	12425..... 373
08929..... 339	09694..... 644	09941..... 337	10438..... 363	10985..... 449	11341..... 465	12427..... 374
08930..... 339	09695..... 644	09943..... 337	10444..... 715	10986..... 449	11342..... 465	12428..... 374
08931..... 339	09696..... 644	09944..... 759	10467..... 326	10988..... 450	11343..... 465	12429..... 372
08932..... 339	09697..... 644	09945..... 759	10556..... 539	10989..... 449	11344..... 465	12430..... 372
08933..... 339	09698..... 644	09946..... 337	10557..... 539	10991..... 449	11345..... 465	12431..... 372
08934..... 339	09699..... 644	09947..... 759	10558..... 539	10992..... 449	11347..... 798	12432..... 372
08935..... 339	09700..... 644	09949..... 759	10559..... 539	10993..... 449	11348..... 798	12433..... 373
08936..... 339	09731..... 334	09950..... 337	10560..... 539	10994..... 449	11349..... 798	12479..... 252
08937..... 339	09747..... 334	09951..... 337	10561..... 539	10995..... 450	11350..... 798	12591..... 759
08938..... 339	09748..... 334	09952..... 759	10562..... 539	10996..... 449	11351..... 482	12620..... 252
08939..... 339	09749..... 334	09953..... 759	10563..... 539	10997..... 449	11352..... 482	12667..... 780
08940..... 339	09750..... 334	09954..... 759	10662..... 755	10999..... 449	11353..... 482	12668..... 780
08941..... 339	09751..... 334	09956..... 337	10691..... 577	11000..... 449	11356..... 482	12669..... 780
08942..... 339	09752..... 334	09957..... 337	10701..... 688	11001..... 449	11409..... 326	12671..... 780
08943..... 339	09753..... 334	09958..... 759	10702..... 688	11002..... 450	11430..... 481	12672..... 780
08944..... 339	09754..... 334	09959..... 759	10706..... 776	11003..... 449	11431..... 481	12673..... 780
08945..... 339	09755..... 334	09960..... 759	10707..... 776	11004..... 449	11434..... 339	12674..... 780
08946..... 339	09756..... 334	09965..... 759	10733..... 794	11005..... 449	11435..... 297	12675..... 780
08947..... 339	09757..... 334	09969..... 337	10734..... 750	11006..... 645	11443..... 619	12676..... 780
08948..... 339	09758..... 334	09970..... 337	10735..... 750	11007..... 645	11444..... 619	12677..... 780

12678.....	780	15447.....	520	16890.....	371	18602.....	186	20427.....	798	21633.....	506	22150.....	743
12679.....	780	15448.....	520	16895.....	759	18605.....	186	20428.....	798	21634.....	506	22151.....	743
12680.....	780	15449.....	520	16899.....	759	18606.....	186	20429.....	798	21635.....	506	22152.....	743
12701.....	635	15450.....	520	16976.....	438	18607.....	186	20430.....	799	21636.....	506	22153.....	743
12859.....	812	15474.....	542	17066.....	302	18626.....	613	20431.....	799	21637.....	506	22154.....	743
13028.....	737	15475.....	542	17072.....	406	18636.....	593	20432.....	799	21638.....	506	22155.....	743
13111.....	796	15476.....	542	17073.....	406	18641.....	588	20433.....	799	21639.....	748	22156.....	743
13201.....	812	15477.....	542	17143.....	588	18646.....	364	20434.....	799	21642.....	394	22157.....	743
13257.....	719	15510.....	782	17254.....	542	18815.....	26	20435.....	799	21664.....	793	22158.....	743
13258.....	719	15513.....	782	17265.....	393	18816.....	397	20436.....	800	21669.....	154	22159.....	743
13267.....	716	15515.....	782	17266.....	393	18829.....	788	20451.....	740	21670.....	154	22160.....	743
13284.....	668	15517.....	782	17267.....	393	18830.....	788	20452.....	740	21671.....	154	22161.....	743
13285.....	668	15518.....	782	17302.....	482	18835.....	588	20460.....	736	21679.....	412	22162.....	743
13286.....	675	15519.....	782	17303.....	482	18894.....	364	20461.....	736	21760.....	370	22165.....	823
13301.....	495	15520.....	782	17330.....	393	19120.....	457	20476.....	506	21768.....	547	22166.....	823
13304.....	398	15521.....	782	17331.....	393	19167.....	317	20477.....	506	21770.....	547	22172.....	823
13319.....	454	15523.....	782	17374.....	372	19249.....	442	20478.....	506	21776.....	591	22173.....	823
13329.....	719	15524.....	782	17375.....	372	19349.....	370	20504.....	796	21811.....	665	22221.....	751
13441.....	504	15525.....	782	17401.....	739	19363.....	397	20575.....	367	21812.....	665	22222.....	751
13442.....	504	15526.....	782	17402.....	393	19364.....	649	20630.....	649	21814.....	665	22223.....	751
13443.....	504	15530.....	782	17419.....	483	19365.....	648	20631.....	649	21828.....	801	22224.....	751
13487.....	302	15533.....	782	17469.....	388	19397.....	394	20632.....	649	21850.....	376	22225.....	751
13502.....	538	15535.....	782	17469.....	392	19403.....	399	20633.....	501	21851.....	376	22226.....	751
13503.....	538	15536.....	782	17716.....	737	19404.....	399	20662.....	520	21852.....	376	22228.....	775
13515.....	302	15537.....	782	17717.....	739	19411.....	393	20663.....	520	21853.....	376	22229.....	775
13516.....	302	15541.....	782	17719.....	440	19508.....	308	20664.....	520	21854.....	376	22230.....	775
13517.....	302	15559.....	313	17734.....	371	19509.....	308	20675.....	606	21886.....	572	22231.....	775
13520.....	302	15677.....	651	17802.....	635	19510.....	308	20686.....	773	21887.....	614	22232.....	775
13545.....	759	15723.....	648	17812.....	656	19511.....	308	20687.....	773	21912.....	376	22233.....	775
13569.....	759	15724.....	648	17814.....	656	19512.....	308	20688.....	773	21937.....	140	22234.....	775
13571.....	759	15725.....	648	17843.....	588	19513.....	308	20689.....	773	21986.....	373	22235.....	775
13574.....	759	15726.....	649	17844.....	539	19594.....	252	20892.....	509	22072.....	774	22236.....	775
13578.....	252	15727.....	649	17854.....	739	19615.....	457	20893.....	509	22075.....	774	22237.....	775
13651.....	466	15791.....	372	17855.....	739	19659.....	453	20894.....	509	22077.....	774	22238.....	775
13706.....	796	15795.....	442	17873.....	627	19666.....	453	20895.....	509	22083.....	774	22245.....	714
13776.....	781	15796.....	442	17892.....	735	19669.....	453	20909.....	495	22085.....	774	22249.....	714
13777.....	781	15797.....	442	17898.....	660	19676.....	453	20920.....	369	22088.....	774	22250.....	714
13778.....	781	15798.....	442	17899.....	660	19682.....	447	20954.....	746	22090.....	774	22255.....	714
13779.....	781	15799.....	442	17900.....	660	19683.....	463	20955.....	455	22091.....	774	22256.....	714
13780.....	781	15800.....	442	17905.....	803	19804.....	635	20957.....	455	22095.....	542	22258.....	714
13899.....	364	16070.....	782	17906.....	803	19973.....	103	20958.....	455	22095.....	690	22259.....	714
14093.....	326	16074.....	771	17908.....	799	19983.....	460	20959.....	455	22096.....	542	22260.....	714
14094.....	784	16164.....	782	17909.....	799	19985.....	460	20960.....	448	22096.....	690	22261.....	714
14129.....	795	16207.....	739	17910.....	799	19986.....	460	20962.....	448	22097.....	542	22262.....	714
14201.....	530	16215.....	44	17968.....	737	19987.....	460	20963.....	448	22097.....	690	22264.....	714
14208.....	532	16216.....	779	17994.....	782	19993.....	447	20964.....	448	22098.....	542	22267.....	714
14209.....	532	16279.....	782	17995.....	782	19994.....	447	20968.....	462	22098.....	690	22269.....	714
14309.....	481	16344.....	759	17996.....	782	19995.....	447	20971.....	453	22113.....	774	22270.....	714
14310.....	481	16418.....	606	18002.....	573	19996.....	447	20998.....	563	22114.....	774	22271.....	714
14344.....	780	16445.....	482	18013.....	484	19999.....	457	21029.....	780	22115.....	774	22333.....	773
14374.....	793	16447.....	482	18022.....	801	20001.....	457	21030.....	780	22118.....	743	22334.....	773
14471.....	440	16450.....	751	18100.....	751	20065.....	465	21031.....	780	22119.....	743	22335.....	773
14507.....	779	16451.....	751	18103.....	397	20066.....	465	21032.....	780	22120.....	743	22336.....	773
14509.....	779	16452.....	751	18120.....	428	20067.....	465	21033.....	780	22121.....	743	22337.....	773
14533.....	317	16453.....	751	18145.....	588	20078.....	465	21034.....	780	22122.....	743	22338.....	773
14534.....	317	16454.....	751	18149.....	370	20110.....	757	21037.....	780	22123.....	743	22366.....	111
14535.....	317	16455.....	751	18175.....	372	20111.....	757	21039.....	393	22124.....	743	22367.....	111
14536.....	317	16463.....	805	18176.....	372	20112.....	757	21146.....	418	22128.....	743	22368.....	111
14537.....	317	16464.....	805	18177.....	372	20113.....	757	21147.....	418	22129.....	743	22369.....	111
14652.....	252	16484.....	642	18178.....	372	20114.....	757	21148.....	418	22130.....	743	22391.....	788
14653.....	252	16494.....	649	18179.....	372	20115.....	757	21149.....	418	22131.....	743	22446.....	810
14719.....	252	16497.....	590	18180.....	372	20116.....	757	21150.....	418	22132.....	743	22447.....	810
14733.....	370	16498.....	590	18185.....	374	20117.....	757	21151.....	423	22133.....	743	22448.....	810
14804.....	589	16500.....	590	18351.....	247	20118.....	757	21152.....	423	22134.....	743	22449.....	810
14822.....	686	16523.....	691	18426.....	520	20119.....	757	21153.....	423	22135.....	743	22450.....	810
14822.....	733	16592.....	691	18427.....	520	20120.....	757	21304.....	508	22136.....	743	22451.....	810
14858.....	388	16593.....	691	18428.....	520	20121.....	748	21305.....	508	22137.....	743	22452.....	810
14868.....	123	16594.....	691	18429.....	520	20134.....	225	21306.....	508	22138.....	743	22453.....	810
15047.....	551	16595.....	691	18440.....	374	20238.....	368	21318.....	736	22139.....	743	22454.....	810
15070.....	302	16596.....	691	18441.....	374	20284.....	812	21319.....	736	22140.....	743	22455.....	810
15076.....	481	16597.....	691	18442.....	374	20286.....	812	21325.....	497	22141.....	743	22456.....	810
15160.....	681	16641.....	482	18451.....	763	20287.....	812	21327.....	497	22142.....	743	22457.....	810
15161.....	681	16642.....	482	18459.....	373	20336.....	611	21328.....	497	22143.....	743	22458.....	810
15163.....	681	16713.....	59	18520.....	588	20337.....	611	21359.....	654	22144.....	743	22459.....	810
15302.....	811	16795.....	739	18595.....	722	20342.....	132	21436.....	464	22145.....	743	22460.....	810
15372.....	481	16797.....	302	18596.....	722	20344.....	132	21437.....	464	22146.....	743	22461.....	810
15393.....	394	16854.....	589	18599.....	186	20401.....	759	21586.....	811	22147.....	743	22462.....	810
15437.....	779	16855.....	589	18600.....	186	20425.....	798	21589.....	811	22148.....	743	22463.....	810
15438.....	779	16873.....	470	18601.....	186	20426.....	798	21590.....	811	22149.....	743	22464.....	810

CÓDIGOS 22465-26915

22465.....	810	22958.....	376	23871.....	805	24587.....	823	25219.....	307	25681.....	307	26366.....	665
22466.....	810	22959.....	376	23917.....	814	24588.....	823	25244.....	434	25682.....	307	26367.....	665
22467.....	810	22960.....	376	23980.....	308	24589.....	823	25245.....	434	25683.....	307	26368.....	665
22468.....	810	22961.....	376	24043.....	444	24590.....	823	25247.....	434	25684.....	307	26394.....	538
22469.....	810	23003.....	462	24044.....	444	24591.....	823	25248.....	434	25685.....	307	26396.....	539
22470.....	810	23006.....	462	24045.....	444	24592.....	823	25249.....	434	25687.....	307	26397.....	539
22471.....	809	23008.....	462	24046.....	444	24593.....	823	25250.....	434	25688.....	307	26398.....	539
22472.....	809	23028.....	449	24082.....	454	24594.....	823	25263.....	444	25705.....	713	26400.....	539
22473.....	809	23032.....	449	24084.....	446	24595.....	823	25265.....	446	25707.....	713	26401.....	539
22474.....	809	23036.....	449	24085.....	446	24596.....	823	25278.....	424	25717.....	704	26403.....	539
22475.....	809	23040.....	449	24103.....	687	24597.....	823	25279.....	424	25806.....	416	26404.....	539
22476.....	809	23044.....	452	24164.....	805	24598.....	823	25280.....	424	25813.....	780	26421.....	446
22477.....	809	23048.....	452	24220.....	651	24599.....	823	25281.....	424	25815.....	28	26422.....	446
22478.....	809	23081.....	637	24221.....	651	24600.....	823	25282.....	425	25824.....	528	26423.....	446
22479.....	809	23082.....	637	24222.....	651	24608.....	372	25283.....	424	25826.....	389	26424.....	433
22480.....	809	23084.....	637	24223.....	651	24634.....	624	25284.....	424	25827.....	390	26425.....	433
22481.....	809	23104.....	419	24224.....	133	24635.....	624	25285.....	424	25828.....	803	26426.....	433
22482.....	809	23105.....	419	24225.....	133	24636.....	624	25286.....	424	25837.....	547	26437.....	472
22483.....	809	23106.....	419	24264.....	776	24637.....	624	25287.....	425	25838.....	714	26438.....	472
22484.....	809	23107.....	419	24265.....	776	24640.....	144	25288.....	424	25864.....	589	26447.....	688
22485.....	809	23110.....	419	24266.....	776	24675.....	416	25289.....	424	25865.....	589	26448.....	688
22486.....	809	23111.....	419	24267.....	776	24682.....	823	25290.....	424	25866.....	589	26450.....	233
22487.....	809	23117.....	422	24268.....	776	24696.....	144	25291.....	424	25870.....	602	26451.....	233
22488.....	809	23121.....	590	24269.....	776	24725.....	512	25292.....	425	25874.....	27	26466.....	215
22489.....	809	23122.....	590	24270.....	776	24726.....	512	25293.....	424	25874.....	28	26470.....	213
22490.....	809	23162.....	508	24271.....	776	24727.....	512	25294.....	424	25929.....	405	26476.....	307
22491.....	809	23163.....	508	24272.....	776	24740.....	444	25295.....	424	25930.....	405	26477.....	791
22492.....	809	23164.....	508	24273.....	776	24741.....	444	25296.....	424	25931.....	405	26513.....	635
22493.....	809	23165.....	508	24274.....	776	24965.....	144	25297.....	425	25932.....	405	26514.....	635
22494.....	809	23262.....	139	24275.....	776	24967.....	485	25301.....	433	25933.....	399	26515.....	635
22518.....	354	23263.....	139	24276.....	776	24969.....	485	25302.....	433	25934.....	399	26531.....	778
22521.....	354	23264.....	808	24277.....	776	24978.....	222	25303.....	433	25935.....	407	26532.....	778
22523.....	354	23272.....	133	24278.....	776	25067.....	423	25304.....	433	25938.....	715	26533.....	778
22524.....	354	23283.....	130	24279.....	776	25068.....	423	25305.....	433	25939.....	318	26534.....	778
22525.....	354	23302.....	393	24280.....	776	25069.....	423	25306.....	433	25940.....	318	26535.....	778
22527.....	354	23303.....	393	24281.....	776	25070.....	423	25307.....	433	25941.....	318	26536.....	778
22528.....	354	23306.....	393	24282.....	776	25071.....	423	25308.....	433	25942.....	318	26588.....	690
22529.....	354	23307.....	393	24322.....	354	25072.....	433	25309.....	433	25943.....	318	26610.....	668
22545.....	740	23313.....	138	24323.....	354	25073.....	433	25312.....	433	25944.....	316	26611.....	668
22550.....	363	23314.....	138	24324.....	354	25074.....	433	25330.....	144	25945.....	316	26677.....	482
22551.....	787	23316.....	138	24325.....	354	25075.....	433	25376.....	276	25946.....	319	26678.....	296
22616.....	578	23318.....	133	24329.....	354	25076.....	433	25377.....	276	25947.....	319	26679.....	296
22622.....	578	23322.....	133	24334.....	182	25077.....	433	25381.....	144	25948.....	319	26687.....	303
22623.....	578	23326.....	138	24337.....	185	25123.....	759	25470.....	716	26006.....	547	26698.....	278
22624.....	578	23332.....	130	24338.....	185	25124.....	759	25484.....	743	26007.....	547	26699.....	278
22625.....	578	23337.....	371	24339.....	185	25126.....	759	25485.....	744	26008.....	547	26783.....	169
22626.....	578	23338.....	371	24340.....	185	25128.....	759	25510.....	619	26010.....	381	26784.....	169
22627.....	578	23339.....	371	24341.....	185	25129.....	759	25511.....	619	26011.....	381	26805.....	187
22629.....	578	23340.....	682	24342.....	185	25130.....	759	25512.....	619	26012.....	381	26807.....	187
22630.....	578	23342.....	130	24344.....	185	25131.....	759	25513.....	619	26013.....	381	26808.....	187
22638.....	578	23366.....	657	24448.....	812	25132.....	759	25514.....	634	26014.....	381	26809.....	187
22738.....	590	23372.....	446	24462.....	661	25133.....	759	25515.....	636	26015.....	381	26810.....	187
22739.....	590	23373.....	446	24463.....	661	25134.....	759	25516.....	637	26016.....	381	26812.....	187
22740.....	590	23374.....	446	24464.....	661	25149.....	391	25517.....	638	26017.....	381	26813.....	187
22762.....	548	23375.....	446	24465.....	661	25150.....	391	25518.....	638	26018.....	381	26814.....	187
22763.....	548	23391.....	41	24466.....	593	25151.....	391	25519.....	639	26019.....	381	26815.....	187
22764.....	548	23392.....	41	24497.....	406	25152.....	391	25520.....	639	26101.....	390	26817.....	187
22765.....	548	23393.....	41	24498.....	406	25153.....	300	25558.....	433	26101.....	391	26819.....	187
22766.....	548	23394.....	41	24563.....	699	25182.....	495	25559.....	433	26147.....	486	26820.....	187
22767.....	548	23395.....	41	24564.....	699	25192.....	693	25560.....	433	26148.....	660	26821.....	187
22768.....	548	23396.....	41	24566.....	699	25194.....	693	25561.....	433	26149.....	405	26823.....	187
22769.....	548	23397.....	41	24567.....	699	25201.....	604	25562.....	433	26150.....	403	26853.....	722
22820.....	419	23398.....	41	24569.....	699	25202.....	307	25563.....	433	26151.....	485	26855.....	752
22821.....	419	23399.....	41	24570.....	699	25203.....	307	25564.....	433	26152.....	485	26856.....	302
22848.....	483	23400.....	41	24571.....	44	25204.....	307	25565.....	433	26153.....	485	26857.....	302
22849.....	483	23502.....	233	24573.....	778	25205.....	307	25588.....	454	26154.....	485	26860.....	303
22855.....	447	23601.....	409	24574.....	778	25206.....	307	25589.....	454	26220.....	665	26861.....	303
22860.....	394	23643.....	134	24575.....	778	25207.....	307	25621.....	448	26352.....	667	26882.....	271
22861.....	394	23657.....	472	24576.....	778	25208.....	307	25623.....	448	26353.....	667	26883.....	271
22862.....	394	23664.....	140	24577.....	778	25209.....	307	25624.....	448	26354.....	667	26884.....	271
22863.....	394	23666.....	140	24578.....	778	25210.....	307	25626.....	436	26355.....	667	26900.....	463
22865.....	394	23697.....	140	24579.....	778	25211.....	307	25627.....	436	26356.....	675	26905.....	477
22866.....	394	23813.....	443	24580.....	778	25212.....	307	25660.....	530	26357.....	677	26906.....	477
22867.....	394	23814.....	443	24581.....	778	25213.....	307	25661.....	530	26360.....	664	26907.....	477
22872.....	394	23815.....	443	24582.....	778	25214.....	307	25662.....	530	26361.....	664	26911.....	532
22877.....	394	23816.....	443	24583.....	778	25215.....	307	25669.....	542	26362.....	667	26912.....	532
22946.....	394	23831.....	397	24584.....	823	25216.....	307	25670.....	542	26363.....	667	26913.....	532
22956.....	376	23832.....	397	24585.....	823	25217.....	307	25671.....	542	26364.....	667	26914.....	532
22957.....	376	23870.....	805	24586.....	823	25218.....	307	25680.....	307	26365.....	667	26915.....	532

26916.....	532	28020.....	604	28316.....	295	28845.....	747	29624.....	132	31573.....	614	31939.....	380
26917.....	532	28021.....	604	28322.....	796	28846.....	747	29625.....	496	31584.....	524	31940.....	380
26918.....	532	28024.....	600	28323.....	796	28847.....	807	29626.....	496	31585.....	524	31942.....	380
26923.....	533	28025.....	600	28324.....	704	28866.....	178	29627.....	498	31586.....	524	31943.....	380
26960.....	296	28026.....	600	28327.....	704	28980.....	460	29628.....	498	31587.....	524	31944.....	380
26961.....	296	28027.....	600	28328.....	704	28981.....	460	29629.....	132	31588.....	524	31945.....	380
26962.....	635	28028.....	604	28329.....	704	28982.....	460	29657.....	574	31589.....	524	31964.....	301
26965.....	779	28029.....	604	28340.....	575	28983.....	460	29664.....	447	31590.....	524	31967.....	145
26966.....	538	28030.....	604	28348.....	741	29019.....	472	29665.....	447	31591.....	524	31968.....	145
26992.....	594	28032.....	602	28349.....	741	29020.....	472	29667.....	485	31592.....	524	31969.....	145
27023.....	393	28034.....	606	28350.....	780	29021.....	472	29675.....	364	31593.....	524	32006.....	88
27024.....	393	28037.....	614	28449.....	519	29022.....	472	29676.....	364	31598.....	550	32008.....	734
27025.....	393	28043.....	782	28450.....	519	29023.....	472	29677.....	364	31600.....	550	32009.....	734
27026.....	393	28044.....	782	28451.....	519	29024.....	472	29678.....	364	31601.....	550	32010.....	734
27027.....	393	28045.....	782	28452.....	519	29025.....	472	29679.....	364	31614.....	300	32011.....	735
27028.....	393	28050.....	782	28481.....	766	29026.....	472	29680.....	364	31618.....	650	32012.....	735
27149.....	445	28051.....	782	28491.....	708	29027.....	472	29681.....	364	31619.....	650	32013.....	735
27150.....	445	28066.....	412	28507.....	563	29028.....	472	29682.....	364	31620.....	501	32014.....	735
27151.....	445	28067.....	614	28514.....	709	29035.....	796	29683.....	364	31621.....	501	32015.....	734
27152.....	445	28076.....	411	28515.....	723	29039.....	412	29686.....	565	31622.....	501	32016.....	734
27153.....	445	28077.....	411	28517.....	709	29040.....	412	29688.....	565	31623.....	443	32017.....	734
27154.....	445	28078.....	411	28518.....	723	29104.....	365	29690.....	798	31624.....	443	32018.....	736
27155.....	445	28079.....	411	28557.....	178	29105.....	365	29700.....	800	31625.....	443	32019.....	736
27156.....	445	28081.....	411	28559.....	178	29106.....	365	29702.....	778	31626.....	443	32020.....	736
27162.....	528	28099.....	411	28560.....	178	29107.....	365	29703.....	778	31627.....	443	32021.....	736
27163.....	528	28100.....	411	28561.....	178	29108.....	365	29704.....	778	31628.....	443	32030.....	88
27164.....	528	28101.....	411	28563.....	178	29109.....	365	29705.....	778	31629.....	443	32031.....	88
27165.....	528	28155.....	378	28564.....	178	29110.....	330	29706.....	778	31630.....	443	32038.....	635
27166.....	528	28172.....	380	28565.....	178	29111.....	330	29707.....	778	31631.....	619	32053.....	418
27167.....	528	28173.....	572	28566.....	178	29112.....	330	29745.....	182	31632.....	619	32054.....	418
27168.....	528	28174.....	573	28567.....	178	29113.....	330	29962.....	393	31633.....	619	32055.....	418
27171.....	528	28177.....	562	28569.....	178	29114.....	330	31047.....	779	31634.....	619	32056.....	418
27221.....	393	28178.....	562	28570.....	178	29115.....	330	31048.....	779	31635.....	636	32057.....	418
27223.....	404	28179.....	562	28574.....	178	29130.....	318	31050.....	779	31636.....	636	32058.....	418
27269.....	717	28180.....	562	28575.....	178	29131.....	318	31051.....	779	31637.....	637	32059.....	418
27299.....	321	28189.....	575	28576.....	178	29132.....	318	31197.....	447	31638.....	637	32060.....	418
27300.....	321	28190.....	575	28577.....	178	29133.....	318	31202.....	686	31644.....	226	32061.....	418
27301.....	321	28191.....	575	28578.....	178	29156.....	539	31202.....	733	31728.....	149	32062.....	418
27302.....	321	28219.....	304	28579.....	178	29157.....	539	31227.....	707	31729.....	149	32063.....	418
27398.....	638	28224.....	299	28580.....	178	29158.....	539	31228.....	707	31730.....	149	32064.....	418
27399.....	638	28226.....	299	28581.....	178	29159.....	539	31234.....	594	31731.....	150	32071.....	417
27423.....	624	28228.....	297	28583.....	178	29244.....	296	31235.....	119	31732.....	150	32072.....	417
27424.....	624	28229.....	297	28584.....	178	29245.....	296	31236.....	119	31733.....	150	32073.....	417
27425.....	624	28231.....	297	28585.....	178	29300.....	455	31237.....	119	31738.....	405	32074.....	417
27426.....	624	28233.....	293	28586.....	178	29307.....	448	31238.....	119	31741.....	600	32075.....	417
27427.....	622	28234.....	293	28587.....	178	29308.....	448	31252.....	591	31742.....	600	32076.....	417
27435.....	740	28236.....	294	28589.....	178	29309.....	448	31283.....	483	31748.....	214	32077.....	417
27436.....	742	28237.....	294	28591.....	178	29310.....	448	31287.....	485	31781.....	658	32186.....	366
27437.....	740	28238.....	294	28592.....	512	29316.....	448	31291.....	485	31782.....	658	32190.....	512
27522.....	666	28239.....	781	28592.....	589	29321.....	463	31310.....	455	31820.....	455	32190.....	589
27523.....	666	28240.....	293	28593.....	508	29322.....	463	31319.....	436	31821.....	456	32192.....	417
27524.....	666	28241.....	293	28594.....	508	29323.....	463	31320.....	437	31822.....	456	32373.....	459
27525.....	666	28242.....	298	28595.....	508	29379.....	321	31321.....	437	31905.....	304	32377.....	143
27596.....	717	28243.....	295	28596.....	508	29380.....	324	31322.....	437	31907.....	304	32378.....	143
27598.....	717	28246.....	299	28601.....	318	29386.....	321	31323.....	437	31909.....	304	32379.....	143
27600.....	717	28247.....	299	28603.....	319	29390.....	320	31324.....	437	31911.....	304	32383.....	366
27601.....	717	28249.....	299	28604.....	319	29391.....	321	31325.....	437	31913.....	378	32384.....	366
27603.....	717	28250.....	299	28664.....	386	29392.....	324	31326.....	437	31914.....	378	32385.....	366
27604.....	717	28251.....	299	28666.....	295	29396.....	321	31327.....	437	31915.....	378	32399.....	325
27609.....	717	28253.....	299	28724.....	647	29397.....	325	31344.....	437	31916.....	378	32403.....	325
27610.....	717	28255.....	299	28725.....	647	29414.....	316	31347.....	437	31917.....	378	32447.....	509
27611.....	717	28258.....	299	28726.....	648	29415.....	316	31350.....	437	31918.....	378	32448.....	509
27616.....	717	28294.....	299	28727.....	649	29416.....	407	31370.....	459	31919.....	378	32449.....	509
27689.....	140	28297.....	779	28728.....	649	29424.....	407	31378.....	459	31920.....	378	32457.....	364
27716.....	289	28298.....	779	28729.....	649	29425.....	407	31379.....	459	31921.....	378	32458.....	364
27716.....	546	28299.....	779	28730.....	691	29428.....	407	31454.....	519	31922.....	378	32540.....	812
27780.....	364	28300.....	779	28731.....	413	29430.....	604	31455.....	519	31923.....	379	32580.....	440
27795.....	297	28301.....	779	28732.....	650	29431.....	409	31456.....	519	31924.....	379	32584.....	439
27847.....	462	28302.....	779	28733.....	650	29432.....	403	31457.....	519	31925.....	379	32585.....	439
27848.....	462	28303.....	779	28734.....	123	29433.....	606	31459.....	519	31927.....	379	32587.....	439
27849.....	462	28304.....	779	28735.....	691	29591.....	293	31460.....	519	31928.....	378	32588.....	439
27850.....	462	28306.....	779	28737.....	649	29613.....	660	31461.....	519	31929.....	379	32589.....	439
27871.....	302	28307.....	779	28838.....	718	29614.....	660	31462.....	519	31931.....	379	32595.....	504
27993.....	735	28308.....	299	28839.....	718	29615.....	133	31470.....	519	31932.....	380	32596.....	504
28005.....	602	28309.....	779	28840.....	719	29616.....	133	31471.....	519	31933.....	380	32613.....	772
28009.....	603	28310.....	779	28841.....	719	29620.....	654	31472.....	519	31934.....	380	32614.....	772
28010.....	603	28311.....	779	28842.....	719	29621.....	660	31541.....	394	31936.....	380	32644.....	656
28011.....	603	28313.....	779	28843.....	747	29622.....	660	31570.....	740	31937.....	379	32645.....	656
28019.....	604	28314.....	779	28844.....	747	29623.....	132	31571.....	740	31938.....	380	32646.....	656

CÓDIGOS 32647-38263

32647.....	656	33953.....	458	35445.....	540	36045.....	529	36235.....	686	37342.....	424	37695.....	399
32648.....	656	34159.....	823	35446.....	540	36046.....	529	36236.....	686	37343.....	424	37696.....	64
32649.....	656	34160.....	823	35447.....	540	36047.....	529	36284.....	142	37344.....	424	37711.....	417
32650.....	656	34163.....	823	35486.....	311	36070.....	391	36307.....	513	37345.....	424	37712.....	417
32701.....	464	34164.....	823	35487.....	311	36071.....	775	36308.....	513	37346.....	424	37713.....	416
32702.....	464	34203.....	611	35488.....	311	36072.....	775	36309.....	513	37347.....	424	37714.....	416
32703.....	464	34206.....	603	35489.....	311	36073.....	775	36314.....	725	37348.....	424	37715.....	418
32704.....	464	34207.....	320	35490.....	311	36074.....	775	36317.....	725	37349.....	424	37736.....	592
32705.....	464	34208.....	318	35491.....	311	36075.....	775	36318.....	725	37350.....	424	37741.....	416
32706.....	464	34210.....	319	35492.....	311	36076.....	775	36319.....	725	37351.....	424	37743.....	416
32709.....	467	34220.....	614	35493.....	311	36077.....	775	36320.....	725	37352.....	424	37745.....	416
32710.....	465	34221.....	564	35494.....	311	36078.....	775	36337.....	125	37353.....	424	37746.....	416
32764.....	300	34222.....	564	35495.....	311	36079.....	775	36338.....	128	37354.....	424	37747.....	416
32827.....	447	34223.....	574	35496.....	311	36080.....	775	36340.....	128	37355.....	424	37748.....	416
32828.....	447	34224.....	574	35497.....	311	36081.....	775	36354.....	712	37356.....	424	37749.....	780
32830.....	447	34225.....	574	35498.....	311	36082.....	775	36355.....	712	37357.....	424	37750.....	780
32837.....	460	34238.....	123	35499.....	311	36088.....	396	36356.....	726	37358.....	424	37751.....	780
32838.....	460	34239.....	123	35500.....	311	36089.....	396	36358.....	715	37359.....	424	37789.....	187
32839.....	460	34240.....	123	35501.....	311	36090.....	396	36373.....	54	37496.....	362	37881.....	408
32842.....	460	34241.....	123	35502.....	311	36091.....	396	36383.....	244	37497.....	362	37882.....	410
32843.....	460	34242.....	123	35503.....	311	36092.....	396	36390.....	393	37498.....	362	37883.....	408
32844.....	460	34243.....	123	35504.....	311	36095.....	132	36391.....	393	37500.....	356	37952.....	116
32848.....	460	34245.....	704	35505.....	311	36099.....	130	36392.....	393	37501.....	367	37953.....	116
32849.....	460	34246.....	704	35506.....	311	36102.....	362	36393.....	393	37510.....	462	37954.....	116
32850.....	460	34247.....	704	35507.....	311	36119.....	658	36408.....	82	37546.....	278	37956.....	102
32857.....	461	34249.....	708	35509.....	311	36120.....	453	36409.....	82	37564.....	514	37957.....	208
32861.....	457	34291.....	295	35510.....	311	36123.....	454	36410.....	82	37565.....	514	37958.....	208
32862.....	457	34379.....	307	35511.....	311	36124.....	454	36411.....	82	37566.....	514	37977.....	318
32953.....	578	34380.....	307	35516.....	138	36126.....	453	36412.....	82	37567.....	514	37978.....	317
32955.....	276	34405.....	528	35517.....	138	36130.....	62	36413.....	82	37576.....	354	37979.....	317
33187.....	611	34406.....	528	35518.....	479	36130.....	136	36436.....	120	37577.....	354	37980.....	318
33188.....	435	34407.....	528	35520.....	479	36132.....	62	36437.....	120	37582.....	460	37981.....	318
33190.....	435	34408.....	528	35530.....	514	36132.....	136	36438.....	120	37583.....	460	37995.....	648
33191.....	435	34503.....	699	35534.....	807	36133.....	61	36455.....	120	37595.....	436	38008.....	393
33192.....	435	34504.....	699	35535.....	614	36133.....	136	36457.....	120	37596.....	436	38009.....	393
33284.....	444	34579.....	474	35605.....	747	36134.....	700	36459.....	120	37597.....	248	38010.....	393
33285.....	444	34580.....	474	35606.....	716	36136.....	808	36467.....	600	37600.....	129	38011.....	393
33286.....	444	34581.....	474	35607.....	716	36137.....	808	36470.....	396	37601.....	124	38012.....	393
33288.....	742	34582.....	474	35636.....	302	36138.....	808	36473.....	598	37602.....	124	38013.....	393
33301.....	378	34698.....	244	35637.....	302	36140.....	808	36474.....	598	37603.....	124	38014.....	507
33303.....	378	34700.....	245	35638.....	302	36141.....	808	36475.....	598	37604.....	124	38015.....	507
33305.....	378	34788.....	504	35639.....	302	36142.....	808	36476.....	598	37605.....	650	38016.....	507
33307.....	379	34801.....	115	35640.....	144	36143.....	808	36499.....	387	37606.....	650	38017.....	516
33308.....	379	34803.....	116	35739.....	458	36144.....	808	36505.....	29	37607.....	650	38018.....	590
33309.....	379	34806.....	115	35741.....	720	36149.....	103	36505.....	30	37608.....	650	38053.....	513
33648.....	154	34809.....	116	35742.....	720	36156.....	645	36541.....	60	37609.....	650	38054.....	513
33649.....	154	34810.....	125	35744.....	775	36157.....	645	36542.....	60	37636.....	775	38055.....	513
33650.....	154	34811.....	114	35745.....	776	36159.....	45	36543.....	60	37637.....	775	38056.....	416
33651.....	154	34903.....	655	35746.....	776	36164.....	29	36544.....	399	37638.....	775	38060.....	575
33652.....	154	34920.....	462	35747.....	776	36167.....	713	36554.....	230	37639.....	775	38061.....	575
33654.....	227	34934.....	460	35749.....	776	36169.....	713	36596.....	186	37641.....	775	38062.....	575
33667.....	666	34939.....	589	35797.....	512	36177.....	492	36597.....	185	37643.....	775	38063.....	575
33668.....	666	34940.....	589	35809.....	297	36178.....	492	36598.....	185	37644.....	775	38064.....	575
33669.....	668	34971.....	309	35814.....	552	36179.....	492	36601.....	181	37645.....	775	38092.....	512
33670.....	668	34985.....	468	35815.....	552	36180.....	492	36602.....	181	37646.....	775	38093.....	512
33671.....	668	35008.....	84	35816.....	552	36181.....	492	36603.....	181	37648.....	775	38127.....	569
33672.....	668	35015.....	480	35817.....	552	36182.....	492	36719.....	120	37649.....	775	38137.....	575
33673.....	668	35037.....	464	35818.....	552	36184.....	492	36725.....	58	37650.....	775	38148.....	324
33674.....	668	35042.....	464	35819.....	552	36185.....	492	36865.....	64	37652.....	779	38149.....	324
33681.....	664	35043.....	464	35821.....	577	36186.....	492	36870.....	389	37653.....	650	38152.....	300
33792.....	510	35049.....	464	35822.....	577	36187.....	492	36870.....	392	37654.....	650	38153.....	301
33793.....	510	35054.....	464	35830.....	784	36188.....	492	37237.....	181	37655.....	650	38155.....	302
33814.....	303	35055.....	464	35831.....	784	36210.....	603	37238.....	181	37656.....	650	38157.....	302
33817.....	303	35065.....	658	35832.....	784	36211.....	603	37239.....	181	37657.....	650	38159.....	303
33819.....	303	35082.....	781	35833.....	784	36212.....	603	37240.....	181	37658.....	650	38160.....	303
33841.....	461	35083.....	781	35835.....	784	36215.....	563	37241.....	181	37659.....	650	38179.....	675
33867.....	181	35084.....	781	35906.....	178	36218.....	300	37242.....	181	37660.....	650	38180.....	675
33868.....	181	35085.....	781	35907.....	178	36222.....	686	37243.....	181	37661.....	650	38181.....	675
33869.....	181	35086.....	781	35968.....	331	36223.....	686	37244.....	181	37663.....	650	38182.....	675
33870.....	181	35087.....	781	35970.....	331	36224.....	686	37322.....	416	37665.....	775	38183.....	675
33872.....	181	35088.....	514	35973.....	331	36225.....	686	37331.....	778	37671.....	814	38184.....	664
33873.....	181	35089.....	370	35975.....	331	36226.....	686	37332.....	778	37672.....	814	38185.....	664
33879.....	520	35090.....	370	35987.....	461	36227.....	686	37334.....	373	37677.....	178	38188.....	812
33880.....	520	35091.....	370	35989.....	461	36228.....	686	37336.....	424	37681.....	149	38202.....	741
33940.....	527	35096.....	496	35990.....	461	36229.....	686	37337.....	424	37682.....	486	38203.....	741
33941.....	527	35097.....	496	35994.....	461	36231.....	686	37338.....	424	37683.....	486	38205.....	706
33943.....	723	35438.....	307	35995.....	461	36232.....	686	37339.....	424	37686.....	484	38208.....	748
33944.....	723	35443.....	540	35996.....	461	36233.....	686	37340.....	424	37688.....	500	38209.....	794
33948.....	709	35444.....	540	36037.....	688	36234.....	686	37341.....	424	37694.....	399	38263.....	103

38268.....	419	41077.....	613	43309.....	316	43604.....	497	46040.....	512	48188.....	740	49229.....	522
38269.....	419	42530.....	602	43310.....	316	43605.....	497	46041.....	512	48204.....	607	49230.....	522
38270.....	419	42783.....	477	43311.....	316	43606.....	483	46042.....	512	48205.....	598	49231.....	522
38271.....	419	42810.....	477	43312.....	316	43668.....	505	46102.....	151	48373.....	784	49232.....	522
38272.....	419	42811.....	477	43313.....	316	43669.....	505	46103.....	151	48374.....	784	49233.....	522
38279.....	677	42812.....	477	43329.....	804	43715.....	566	46164.....	807	48375.....	784	49234.....	522
38280.....	681	42813.....	477	43336.....	227	43731.....	308	46169.....	149	48376.....	784	49235.....	522
38493.....	772	42814.....	477	43345.....	594	43732.....	308	46170.....	149	48377.....	784	49236.....	522
38660.....	227	42815.....	477	43347.....	664	43733.....	308	46172.....	471	48382.....	573	49237.....	522
38663.....	106	42820.....	656	43357.....	776	43734.....	308	46174.....	471	48394.....	363	49238.....	522
38847.....	464	42841.....	181	43358.....	776	43735.....	308	46175.....	471	48395.....	363	49239.....	522
38890.....	115	42843.....	181	43359.....	776	43736.....	308	46177.....	471	48396.....	363	49240.....	522
38893.....	115	42847.....	181	43360.....	776	43737.....	308	46510.....	395	48397.....	363	49241.....	522
38919.....	722	42857.....	590	43361.....	776	43738.....	308	46513.....	395	48472.....	355	49242.....	522
39024.....	370	42858.....	590	43362.....	776	43744.....	798	46516.....	395	48473.....	355	49279.....	301
39123.....	757	42859.....	590	43363.....	776	43746.....	751	46629.....	402	48474.....	355	49281.....	812
39124.....	757	42931.....	683	43364.....	776	43749.....	726	46666.....	395	48480.....	355	49282.....	812
39143.....	406	42932.....	683	43365.....	776	43750.....	793	46668.....	395	48481.....	355	49290.....	706
39144.....	406	42976.....	646	43366.....	776	43814.....	248	46669.....	395	48484.....	233	49291.....	706
39149.....	399	42979.....	465	43368.....	772	43815.....	248	46693.....	116	48657.....	123	49299.....	488
39150.....	399	42980.....	465	43369.....	800	43816.....	248	46699.....	617	48658.....	123	49300.....	488
39153.....	399	42982.....	465	43370.....	800	43817.....	248	46718.....	125	48675.....	509	49301.....	488
39154.....	399	42983.....	313	43371.....	800	43818.....	248	46719.....	479	48676.....	509	49303.....	491
39155.....	398	42986.....	312	43372.....	800	43819.....	248	46720.....	479	48677.....	509	49304.....	491
39157.....	402	43009.....	767	43373.....	800	43827.....	252	46721.....	479	48679.....	330	49305.....	491
39158.....	409	43010.....	767	43374.....	800	43828.....	252	46723.....	491	48753.....	794	49329.....	516
39182.....	155	43012.....	767	43375.....	800	43830.....	252	46724.....	491	48754.....	794	49330.....	516
39188.....	551	43013.....	764	43376.....	800	43845.....	84	46725.....	491	48755.....	794	49331.....	593
39200.....	278	43014.....	764	43377.....	800	43848.....	104	46731.....	134	48756.....	794	49352.....	272
39206.....	240	43015.....	764	43378.....	800	43855.....	203	46736.....	130	48757.....	794	49353.....	272
39210.....	571	43016.....	764	43379.....	799	43865.....	215	46745.....	516	48758.....	794	49366.....	347
39215.....	641	43017.....	764	43380.....	799	43866.....	228	46753.....	574	48759.....	794	49367.....	347
39216.....	643	43018.....	764	43408.....	524	43901.....	228	46770.....	321	48760.....	794	49368.....	347
39218.....	641	43019.....	764	43409.....	522	43902.....	225	46771.....	321	48761.....	794	49369.....	350
39219.....	643	43020.....	764	43410.....	708	44088.....	181	46772.....	321	48762.....	794	49372.....	356
39221.....	642	43021.....	764	43411.....	708	44208.....	83	46794.....	591	48763.....	794	49373.....	356
39226.....	642	43022.....	764	43466.....	779	44209.....	83	46814.....	308	48768.....	296	49374.....	356
39229.....	642	43023.....	764	43467.....	779	44211.....	83	46815.....	308	48805.....	431	49376.....	356
39240.....	520	43024.....	764	43468.....	779	44214.....	83	46816.....	299	48820.....	759	49378.....	780
39241.....	520	43025.....	764	43469.....	779	44274.....	252	46827.....	28	48821.....	760	49379.....	742
39242.....	520	43026.....	764	43470.....	779	44275.....	252	46834.....	56	48830.....	393	49500.....	724
39253.....	370	43027.....	764	43471.....	779	44276.....	252	46874.....	187	48831.....	393	49501.....	724
39254.....	370	43028.....	764	43472.....	779	44277.....	252	46875.....	187	48836.....	810	49507.....	406
39255.....	370	43029.....	764	43473.....	779	44278.....	252	46876.....	187	48840.....	798	49508.....	406
39264.....	551	43030.....	764	43474.....	779	44279.....	252	46877.....	187	48841.....	798	49509.....	410
39265.....	551	43035.....	770	43475.....	779	44280.....	252	47116.....	365	48882.....	390	49752.....	364
39266.....	551	43039.....	769	43476.....	779	44281.....	252	47117.....	365	49126.....	272	49753.....	417
39292.....	370	43040.....	769	43477.....	779	44300.....	188	47118.....	365	49127.....	272	49755.....	59
39334.....	321	43078.....	539	43478.....	779	44317.....	690	47119.....	365	49129.....	388	49762.....	77
39335.....	321	43079.....	539	43479.....	779	44321.....	400	47121.....	372	49130.....	389	49783.....	612
39346.....	622	43080.....	539	43481.....	779	44322.....	400	47176.....	557	49131.....	388	49784.....	612
39816.....	370	43085.....	588	43482.....	779	44323.....	408	47182.....	544	49172.....	577	49939.....	122
39817.....	370	43086.....	588	43483.....	779	44324.....	408	47183.....	544	49174.....	576	49941.....	122
39836.....	428	43087.....	588	43484.....	779	44325.....	505	47184.....	544	49176.....	660	49942.....	122
39864.....	535	43211.....	119	43485.....	779	44326.....	505	47185.....	544	49177.....	660	49962.....	154
39865.....	535	43213.....	119	43517.....	188	44327.....	505	47186.....	544	49178.....	560	49963.....	154
39866.....	535	43214.....	119	43518.....	188	44328.....	505	47187.....	544	49202.....	778	49964.....	810
39867.....	535	43247.....	807	43520.....	480	44329.....	593	47188.....	544	49205.....	524	49965.....	810
39868.....	534	43248.....	709	43521.....	480	44401.....	742	47189.....	544	49206.....	524	50018.....	330
39869.....	534	43249.....	709	43522.....	479	44402.....	742	47190.....	544	49207.....	524	50019.....	364
39870.....	534	43261.....	713	43523.....	138	44410.....	740	47191.....	544	49208.....	524	50035.....	245
39872.....	464	43263.....	560	43540.....	115	44411.....	740	47234.....	287	49209.....	524	50044.....	34
39874.....	464	43264.....	575	43541.....	115	44414.....	738	47339.....	233	49210.....	524	50058.....	38
39923.....	128	43265.....	578	43542.....	143	44441.....	655	47426.....	535	49211.....	524	50060.....	38
39924.....	128	43274.....	765	43543.....	143	44456.....	187	47431.....	465	49212.....	524	50061.....	38
39925.....	658	43276.....	619	43544.....	143	44457.....	187	47453.....	726	49213.....	524	50062.....	38
39926.....	658	43277.....	621	43545.....	143	44459.....	187	47455.....	726	49214.....	524	50063.....	38
39934.....	129	43278.....	621	43547.....	143	44463.....	187	47474.....	814	49215.....	524	50067.....	38
39935.....	129	43280.....	636	43581.....	489	44464.....	187	47476.....	793	49216.....	524	50140.....	806
39937.....	659	43281.....	636	43582.....	489	44466.....	187	47477.....	578	49217.....	524	50315.....	297
39938.....	659	43295.....	538	43588.....	489	44471.....	187	47479.....	802	49218.....	524	50332.....	298
39939.....	659	43296.....	538	43589.....	489	44572.....	298	47481.....	285	49219.....	524	50334.....	771
39940.....	659	43298.....	538	43595.....	497	44573.....	298	47481.....	651	49220.....	524	50335.....	772
39943.....	658	43301.....	538	43597.....	497	45341.....	406	47487.....	620	49223.....	522	50336.....	771
39944.....	129	43302.....	538	43598.....	497	45343.....	406	47539.....	598	49224.....	522	50337.....	738
39945.....	129	43303.....	538	43599.....	497	45638.....	286	47540.....	602	49225.....	522	50338.....	738
39951.....	604	43305.....	611	43600.....	497	45804.....	44	48181.....	741	49226.....	522	50341.....	787
39955.....	316	43306.....	611	43601.....	497	45906.....	687	48182.....	741	49227.....	522	50353.....	350
41021.....	570	43308.....	316	43603.....	497	45907.....	687	48187.....	739	49228.....	522	50354.....	350

CÓDIGOS 50355-58602

50355.....	350	52159.....	355	52827.....	565	54333.....	414	54750.....	781	57044.....	671	57284.....	762
50356.....	350	52160.....	355	52828.....	565	54334.....	414	54751.....	781	57052.....	363	57286.....	647
50357.....	350	52162.....	355	52832.....	565	54335.....	414	54752.....	781	57066.....	281	57302.....	296
50376.....	528	52163.....	355	52834.....	569	54336.....	414	54753.....	781	57071.....	716	57303.....	296
50377.....	528	52164.....	355	52883.....	404	54337.....	414	54754.....	781	57100.....	612	57304.....	296
50381.....	455	52165.....	355	52888.....	184	54389.....	735	54755.....	781	57118.....	274	57305.....	296
50390.....	460	52192.....	706	52912.....	106	54410.....	805	54756.....	781	57119.....	266	57355.....	577
50391.....	460	52193.....	706	52920.....	179	54413.....	354	54757.....	781	57122.....	264	57356.....	588
50392.....	460	52194.....	710	52922.....	660	54414.....	354	54758.....	781	57125.....	410	57357.....	589
51697.....	340	52195.....	710	53161.....	606	54415.....	354	54759.....	781	57128.....	272	57358.....	588
51698.....	340	52198.....	355	53163.....	299	54416.....	354	54760.....	781	57135.....	509	57359.....	589
51699.....	340	52199.....	355	53164.....	299	54428.....	449	54761.....	781	57136.....	509	57399.....	150
51704.....	340	52209.....	718	53166.....	371	54429.....	449	54762.....	781	57146.....	56	57421.....	757
51705.....	340	52210.....	718	53167.....	371	54430.....	449	54763.....	781	57147.....	49	57422.....	757
51707.....	341	52211.....	718	53169.....	287	54432.....	449	54764.....	781	57149.....	52	57423.....	757
51708.....	341	52212.....	718	53173.....	287	54433.....	449	54765.....	781	57150.....	51	57424.....	757
51709.....	341	52213.....	718	53177.....	568	54434.....	449	54766.....	781	57151.....	50	57425.....	757
51710.....	354	52244.....	98	53177.....	572	54463.....	779	54767.....	781	57152.....	51	57426.....	757
51711.....	354	52253.....	453	53224.....	475	54535.....	341	54768.....	781	57154.....	49	57427.....	757
51712.....	450	52254.....	453	53225.....	475	54536.....	341	54769.....	781	57155.....	46	57428.....	757
51713.....	450	52255.....	453	53226.....	475	54538.....	364	54770.....	781	57156.....	493	57429.....	757
51715.....	450	52313.....	616	53227.....	475	54540.....	422	54771.....	781	57157.....	132	57430.....	757
51716.....	450	52314.....	626	53228.....	475	54635.....	150	54772.....	781	57158.....	128	57431.....	757
51717.....	450	52315.....	619	53229.....	475	54636.....	150	54773.....	781	57161.....	137	57732.....	469
51719.....	450	52325.....	545	53682.....	513	54637.....	150	54774.....	781	57162.....	137	57733.....	469
51720.....	450	52370.....	717	53683.....	513	54638.....	150	54775.....	781	57163.....	137	57734.....	469
51721.....	450	52371.....	717	53684.....	513	54643.....	564	54776.....	781	57164.....	137	57780.....	341
51723.....	450	52374.....	638	53685.....	513	54650.....	747	54777.....	781	57165.....	493	57781.....	341
51867.....	771	52375.....	638	53704.....	355	54653.....	747	54778.....	781	57166.....	493	57792.....	779
51871.....	646	52379.....	622	53805.....	449	54655.....	747	54779.....	781	57171.....	498	58069.....	276
51886.....	804	52380.....	622	53806.....	449	54657.....	747	54780.....	781	57172.....	498	58137.....	611
51887.....	804	52382.....	622	53807.....	449	54658.....	747	54781.....	781	57174.....	493	58263.....	693
51891.....	565	52383.....	459	53809.....	449	54659.....	747	54782.....	781	57175.....	657	58283.....	749
51897.....	784	52387.....	644	53810.....	449	54660.....	747	54783.....	781	57176.....	653	58284.....	749
51898.....	784	52388.....	644	53811.....	449	54661.....	747	54784.....	781	57177.....	653	58285.....	749
51900.....	516	52389.....	644	53813.....	449	54662.....	747	54785.....	781	57179.....	108	58286.....	749
51902.....	464	52390.....	645	53814.....	449	54663.....	747	54786.....	781	57199.....	764	58287.....	749
51903.....	321	52391.....	645	53815.....	449	54664.....	747	54787.....	781	57200.....	764	58288.....	749
51919.....	757	52392.....	645	53817.....	449	54665.....	747	54788.....	781	57215.....	763	58289.....	749
51920.....	757	52394.....	364	53818.....	449	54666.....	747	54789.....	781	57216.....	762	58290.....	749
51921.....	757	52395.....	431	53819.....	449	54667.....	747	54790.....	781	57217.....	762	58291.....	750
51922.....	757	52397.....	364	53859.....	545	54668.....	747	54791.....	781	57218.....	762	58292.....	750
51923.....	757	52401.....	577	53860.....	545	54669.....	747	54792.....	781	57219.....	763	58293.....	750
51924.....	757	52673.....	405	53869.....	364	54670.....	747	54793.....	781	57220.....	763	58294.....	750
51925.....	757	52674.....	405	53881.....	760	54671.....	747	54794.....	781	57221.....	763	58295.....	750
51926.....	757	52675.....	405	53882.....	760	54672.....	747	54795.....	781	57222.....	763	58296.....	750
51927.....	757	52676.....	405	53883.....	760	54673.....	747	54796.....	781	57223.....	763	58300.....	370
51928.....	757	52699.....	464	53885.....	433	54674.....	408	54797.....	781	57224.....	763	58301.....	370
51929.....	757	52700.....	464	53894.....	374	54676.....	776	54798.....	781	57225.....	763	58302.....	370
51930.....	757	52701.....	464	53895.....	374	54677.....	422	54799.....	781	57226.....	760	58305.....	374
51931.....	757	52702.....	464	53896.....	787	54678.....	422	54800.....	781	57227.....	760	58306.....	371
51932.....	751	52704.....	628	53899.....	655	54679.....	422	54801.....	781	57228.....	760	58339.....	308
51933.....	744	52705.....	364	53900.....	297	54681.....	560	54802.....	781	57229.....	765	58346.....	246
51934.....	744	52729.....	506	53905.....	566	54704.....	792	54803.....	781	57230.....	765	58365.....	606
51935.....	744	52730.....	506	54308.....	413	54705.....	792	54804.....	781	57231.....	765	58450.....	505
51950.....	729	52731.....	506	54309.....	413	54706.....	792	54947.....	562	57232.....	765	58467.....	527
51951.....	729	52732.....	516	54310.....	413	54710.....	791	54950.....	562	57233.....	765	58468.....	527
51964.....	409	52739.....	593	54311.....	413	54715.....	684	54951.....	562	57235.....	764	58477.....	708
51990.....	766	52741.....	562	54312.....	413	54716.....	684	54952.....	557	57236.....	764	58497.....	543
52073.....	150	52743.....	246	54313.....	413	54718.....	684	54953.....	562	57237.....	764	58498.....	543
52085.....	512	52747.....	260	54314.....	413	54719.....	684	54954.....	557	57238.....	764	58499.....	543
52085.....	589	52748.....	266	54315.....	413	54720.....	684	54973.....	513	57239.....	764	58500.....	543
52090.....	812	52777.....	132	54316.....	413	54721.....	684	54973.....	589	57240.....	764	58553.....	635
52091.....	812	52779.....	140	54317.....	413	54722.....	684	54974.....	513	57241.....	764	58556.....	420
52092.....	812	52780.....	138	54318.....	413	54723.....	684	54974.....	589	57243.....	764	58564.....	113
52099.....	812	52781.....	308	54319.....	413	54724.....	684	54975.....	513	57244.....	764	58565.....	114
52100.....	812	52787.....	724	54320.....	413	54726.....	684	54975.....	589	57245.....	764	58566.....	114
52101.....	812	52806.....	125	54321.....	413	54737.....	148	54979.....	564	57251.....	770	58567.....	114
52102.....	812	52812.....	541	54322.....	413	54738.....	148	54984.....	259	57253.....	770	58568.....	467
52103.....	812	52813.....	541	54323.....	413	54739.....	148	54985.....	260	57254.....	770	58570.....	210
52105.....	450	52814.....	541	54324.....	413	54740.....	148	54986.....	263	57255.....	769	58579.....	340
52106.....	450	52815.....	541	54325.....	413	54741.....	148	54988.....	256	57259.....	767	58585.....	340
52108.....	450	52816.....	541	54326.....	413	54743.....	781	54989.....	258	57265.....	762	58587.....	340
52109.....	450	52817.....	541	54327.....	413	54744.....	781	54990.....	259	57278.....	766	58588.....	340
52110.....	450	52818.....	541	54328.....	413	54745.....	781	54994.....	746	57279.....	766	58591.....	340
52112.....	450	52819.....	540	54329.....	413	54746.....	781	54998.....	295	57280.....	766	58599.....	341
52155.....	591	52820.....	540	54330.....	414	54747.....	781	54999.....	295	57281.....	766	58600.....	341
52157.....	355	52821.....	540	54331.....	414	54748.....	781	57036.....	184	57282.....	766	58601.....	341
52158.....	355	52826.....	564	54332.....	414	54749.....	781	57041.....	98	57283.....	766	58602.....	341

58603.....	787	59117.....	719	59434.....	32	59933.....	60	62881.....	54	63104.....	425	63330.....	309
58604.....	417	59119.....	472	59435.....	530	59934.....	60	62882.....	57	63105.....	425	63332.....	799
58605.....	417	59120.....	472	59445.....	700	59935.....	60	62883.....	54	63106.....	425	63387.....	182
58606.....	425	59121.....	472	59447.....	700	59936.....	60	62887.....	54	63107.....	425	63388.....	465
58609.....	787	59123.....	472	59454.....	785	59937.....	57	62888.....	58	63108.....	478	63389.....	465
58616.....	607	59127.....	472	59455.....	785	59943.....	39	62889.....	58	63157.....	761	63390.....	465
58618.....	790	59128.....	393	59458.....	786	59944.....	44	62890.....	58	63160.....	761	63391.....	465
58619.....	790	59130.....	393	59459.....	786	59946.....	40	62891.....	58	63162.....	761	63392.....	465
58620.....	791	59131.....	393	59461.....	785	59947.....	39	62892.....	58	63165.....	761	63393.....	465
58623.....	557	59132.....	393	59463.....	786	59960.....	48	62907.....	683	63166.....	761	63394.....	467
58627.....	593	59135.....	393	59464.....	785	59961.....	48	62908.....	775	63187.....	493	63395.....	467
58634.....	379	59136.....	393	59467.....	785	59962.....	47	62909.....	775	63188.....	493	63396.....	467
58635.....	379	59137.....	393	59468.....	785	59963.....	47	62916.....	410	63189.....	493	63397.....	467
58637.....	378	59138.....	393	59470.....	786	59972.....	57	62917.....	410	63190.....	493	63398.....	467
58638.....	378	59140.....	393	59471.....	786	59974.....	48	62920.....	607	63197.....	498	63399.....	467
58639.....	378	59144.....	393	59472.....	786	59977.....	48	62924.....	754	63198.....	498	63400.....	467
58640.....	378	59187.....	36	59474.....	785	59978.....	55	62925.....	754	63209.....	689	63401.....	467
58641.....	378	59188.....	36	59476.....	786	59981.....	51	62926.....	754	63210.....	104	63402.....	467
58642.....	380	59189.....	36	59477.....	785	59986.....	48	62927.....	754	63211.....	106	63403.....	467
58644.....	380	59190.....	36	59482.....	341	59987.....	52	62928.....	754	63214.....	792	63404.....	467
58645.....	380	59193.....	756	59483.....	341	59988.....	52	62929.....	754	63215.....	792	63405.....	467
58646.....	379	59194.....	756	59484.....	418	59989.....	59	62930.....	754	63216.....	791	63406.....	467
58651.....	779	59195.....	756	59485.....	418	59991.....	47	62931.....	754	63218.....	791	63413.....	649
58652.....	779	59196.....	756	59529.....	34	59992.....	48	62932.....	754	63221.....	791	63414.....	649
58653.....	779	59197.....	756	59530.....	34	59993.....	58	62933.....	754	63222.....	791	63415.....	649
58654.....	779	59198.....	756	59531.....	34	59995.....	57	62934.....	754	63223.....	791	63416.....	649
58666.....	778	59199.....	756	59545.....	31	59999.....	54	62935.....	754	63224.....	791	63417.....	649
58667.....	778	59200.....	756	59545.....	32	61192.....	779	62936.....	754	63225.....	791	63419.....	275
58668.....	778	59202.....	756	59546.....	31	61193.....	779	62937.....	754	63226.....	791	63420.....	275
58669.....	778	59203.....	756	59546.....	32	61194.....	779	62938.....	754	63228.....	792	63421.....	275
58670.....	778	59204.....	756	59548.....	717	62733.....	550	62939.....	754	63232.....	742	63422.....	275
58671.....	778	59205.....	756	59561.....	155	62739.....	546	62940.....	754	63234.....	742	63423.....	275
58672.....	778	59206.....	756	59563.....	155	62742.....	546	62941.....	562	63237.....	742	63424.....	275
58673.....	778	59207.....	756	59564.....	155	62765.....	267	63001.....	256	63238.....	742	63425.....	275
58674.....	778	59208.....	756	59565.....	155	62768.....	481	63002.....	257	63239.....	742	63426.....	275
58675.....	778	59209.....	756	59671.....	717	62769.....	482	63003.....	259	63240.....	742	63427.....	275
58676.....	776	59210.....	756	59714.....	34	62770.....	481	63004.....	262	63241.....	742	63428.....	275
58677.....	776	59213.....	756	59715.....	34	62771.....	481	63005.....	263	63244.....	96	63429.....	275
58678.....	776	59214.....	756	59716.....	34	62772.....	213	63010.....	573	63248.....	82	63430.....	275
58683.....	38	59215.....	756	59721.....	37	62773.....	214	63011.....	573	63249.....	82	63431.....	275
58720.....	478	59216.....	756	59722.....	37	62774.....	706	63012.....	593	63250.....	82	63432.....	275
58721.....	791	59217.....	756	59734.....	510	62780.....	387	63019.....	223	63251.....	82	63433.....	275
58722.....	791	59218.....	756	59737.....	510	62781.....	600	63020.....	221	63252.....	82	63434.....	275
58723.....	33	59219.....	756	59741.....	472	62787.....	478	63035.....	421	63253.....	82	63435.....	248
58746.....	466	59220.....	756	59742.....	472	62788.....	478	63036.....	421	63255.....	82	63436.....	248
58760.....	380	59222.....	756	59745.....	793	62790.....	516	63037.....	421	63256.....	82	63437.....	248
58786.....	700	59223.....	756	59747.....	793	62791.....	518	63038.....	421	63257.....	82	63438.....	248
58922.....	305	59224.....	756	59748.....	793	62794.....	505	63040.....	421	63258.....	82	63439.....	248
58923.....	305	59225.....	756	59757.....	795	62795.....	505	63041.....	421	63259.....	362	63441.....	248
58924.....	305	59226.....	756	59758.....	795	62796.....	505	63042.....	421	63260.....	362	63442.....	248
58925.....	305	59227.....	756	59763.....	311	62797.....	505	63045.....	421	63261.....	362	63443.....	248
58927.....	260	59228.....	756	59764.....	311	62820.....	308	63046.....	421	63262.....	362	63444.....	248
58930.....	245	59229.....	756	59849.....	36	62821.....	308	63056.....	622	63263.....	473	63445.....	248
58943.....	272	59230.....	756	59850.....	36	62822.....	308	63057.....	622	63264.....	473	63446.....	248
58946.....	275	59371.....	408	59884.....	710	62826.....	794	63058.....	636	63265.....	473	63447.....	248
58949.....	213	59372.....	408	59885.....	710	62827.....	794	63059.....	271	63266.....	473	63448.....	248
58950.....	213	59373.....	408	59886.....	715	62828.....	794	63064.....	696	63267.....	473	63449.....	248
58951.....	214	59374.....	408	59887.....	715	62829.....	794	63066.....	43	63268.....	473	63450.....	250
58952.....	214	59375.....	408	59891.....	718	62830.....	794	63067.....	43	63269.....	473	63451.....	249
58958.....	226	59376.....	408	59892.....	753	62831.....	794	63068.....	43	63270.....	473	63452.....	250
59078.....	510	59377.....	187	59893.....	753	62845.....	746	63071.....	324	63272.....	476	63453.....	250
59079.....	510	59396.....	186	59894.....	755	62847.....	124	63072.....	324	63273.....	475	63454.....	250
59081.....	510	59397.....	186	59895.....	755	62850.....	673	63075.....	325	63274.....	475	63455.....	252
59091.....	36	59398.....	186	59896.....	726	62859.....	670	63080.....	321	63275.....	475	63456.....	252
59092.....	36	59399.....	186	59898.....	35	62860.....	673	63081.....	321	63276.....	475	63457.....	252
59093.....	36	59400.....	186	59899.....	35	62861.....	664	63082.....	321	63277.....	475	63458.....	252
59099.....	800	59401.....	472	59900.....	35	62862.....	665	63085.....	317	63278.....	475	63459.....	252
59100.....	800	59402.....	472	59909.....	37	62863.....	664	63086.....	612	63279.....	475	63460.....	252
59102.....	233	59403.....	472	59911.....	37	62864.....	664	63092.....	423	63280.....	475	63461.....	252
59107.....	706	59409.....	472	59918.....	38	62865.....	665	63093.....	423	63281.....	475	63466.....	469
59108.....	714	59413.....	394	59924.....	60	62866.....	665	63094.....	423	63283.....	782	63467.....	469
59109.....	560	59415.....	394	59925.....	60	62870.....	694	63095.....	428	63284.....	466	63581.....	120
59110.....	757	59418.....	394	59926.....	60	62871.....	399	63097.....	428	63285.....	426	63583.....	399
59111.....	757	59420.....	394	59927.....	60	62874.....	53	63098.....	428	63286.....	497	63584.....	399
59112.....	751	59422.....	394	59928.....	60	62875.....	53	63099.....	446	63287.....	497	63585.....	399
59113.....	751	59427.....	460	59929.....	60	62876.....	53	63100.....	446	63288.....	497	63610.....	288
59114.....	751	59430.....	412	59930.....	60	62877.....	53	63101.....	425	63289.....	497	63618.....	39
59115.....	751	59431.....	412	59931.....	60	62879.....	53	63102.....	425	63290.....	497	63650.....	354
59116.....	766	59432.....	412	59932.....	60	62880.....	54	63103.....	425	63291.....	787	63651.....	303

CÓDIGOS 63652-72787

63652.....	303	64072.....	248	64605.....	541	67828.....	777	68794.....	589	72009.....	524	72403.....	296
63653.....	303	64073.....	248	64606.....	541	67830.....	777	68795.....	589	72010.....	524	72404.....	296
63654.....	303	64074.....	248	64607.....	541	67832.....	777	68796.....	589	72011.....	524	72440.....	608
63665.....	580	64075.....	248	64608.....	541	67833.....	777	68797.....	589	72012.....	524	72441.....	610
63666.....	580	64076.....	248	64609.....	541	67834.....	777	68798.....	509	72013.....	524	72479.....	55
63667.....	579	64077.....	248	64610.....	541	67835.....	777	68799.....	509	72016.....	526	72480.....	67
63668.....	579	64078.....	248	64611.....	541	67836.....	777	68800.....	509	72020.....	509	72481.....	62
63669.....	579	64079.....	248	64612.....	541	67837.....	777	68801.....	509	72021.....	509	72481.....	136
63671.....	579	64080.....	248	64613.....	541	67839.....	779	68809.....	275	72035.....	519	72482.....	62
63672.....	579	64081.....	248	64614.....	541	67840.....	779	68810.....	468	72036.....	519	72482.....	136
63673.....	579	64082.....	248	64615.....	541	67841.....	779	68811.....	468	72037.....	519	72484.....	62
63674.....	580	64083.....	248	64616.....	541	67842.....	779	68812.....	468	72043.....	506	72484.....	136
63675.....	546	64084.....	248	64617.....	541	67843.....	779	68813.....	468	72049.....	594	72487.....	45
63728.....	429	64085.....	248	64618.....	541	67844.....	779	68814.....	468	72051.....	298	72489.....	419
63735.....	385	64086.....	248	64619.....	541	67845.....	779	68979.....	813	72052.....	298	72491.....	419
63736.....	384	64087.....	248	64620.....	541	67846.....	779	68980.....	695	72053.....	298	72492.....	419
63738.....	393	64088.....	250	64621.....	541	67847.....	779	70000.....	54	72054.....	298	72495.....	420
63739.....	393	64089.....	250	64622.....	541	67848.....	779	70001.....	26	72055.....	298	72496.....	478
63741.....	393	64090.....	250	64623.....	541	67849.....	779	70002.....	26	72056.....	298	72498.....	478
63742.....	393	64091.....	250	64624.....	541	67850.....	779	70004.....	53	72057.....	298	72499.....	478
63743.....	393	64092.....	250	64625.....	541	67851.....	779	70005.....	53	72058.....	298	72500.....	478
63746.....	467	64094.....	251	64626.....	541	67852.....	779	70006.....	783	72059.....	298	72520.....	479
63749.....	412	64095.....	251	64628.....	606	67853.....	779	70008.....	783	72060.....	298	72523.....	784
63750.....	412	64099.....	251	64650.....	345	67854.....	779	70009.....	783	72061.....	298	72524.....	784
63766.....	412	64100.....	251	64651.....	345	67855.....	779	70010.....	783	72069.....	298	72525.....	784
63767.....	412	64118.....	275	64654.....	345	67856.....	779	70011.....	783	72070.....	528	72583.....	33
63769.....	412	64165.....	412	64655.....	345	67857.....	779	70012.....	363	72071.....	528	72585.....	439
63770.....	412	64192.....	541	64658.....	430	67858.....	779	70013.....	363	72072.....	528	72586.....	421
63806.....	735	64193.....	541	64660.....	430	67859.....	813	70014.....	363	72073.....	528	72587.....	421
63826.....	355	64194.....	541	64661.....	430	67860.....	813	70015.....	363	72109.....	63	72591.....	443
63827.....	355	64195.....	541	64665.....	430	67861.....	813	70016.....	363	72109.....	135	72594.....	474
63828.....	355	64198.....	297	64666.....	429	67865.....	760	70017.....	363	72130.....	65	72595.....	474
63829.....	355	64346.....	554	64667.....	430	67866.....	760	70018.....	363	72133.....	606	72596.....	474
63830.....	355	64347.....	554	64668.....	430	67867.....	472	70019.....	363	72150.....	272	72597.....	474
63831.....	355	64348.....	554	64670.....	430	67868.....	472	70035.....	716	72168.....	296	72598.....	475
63838.....	429	64349.....	554	64702.....	304	67869.....	788	70038.....	752	72169.....	296	72599.....	475
63839.....	429	64350.....	554	64713.....	304	67870.....	788	71751.....	106	72170.....	296	72600.....	475
63840.....	429	64351.....	554	64714.....	304	67871.....	788	71778.....	514	72171.....	296	72601.....	475
63844.....	429	64352.....	554	64788.....	550	67872.....	788	71780.....	507	72172.....	296	72602.....	475
63902.....	467	64353.....	554	64789.....	550	67882.....	778	71781.....	507	72173.....	296	72603.....	473
63937.....	688	64557.....	779	64790.....	550	67883.....	299	71782.....	507	72182.....	310	72606.....	473
63940.....	546	64558.....	779	64791.....	550	67885.....	648	71788.....	31	72183.....	310	72607.....	473
63941.....	546	64560.....	779	64792.....	550	67999.....	120	71789.....	31	72187.....	799	72610.....	473
63966.....	468	64561.....	779	64793.....	550	68111.....	354	71789.....	32	72205.....	653	72611.....	473
63967.....	468	64562.....	779	64794.....	550	68112.....	592	71790.....	31	72207.....	653	72612.....	473
63968.....	467	64563.....	779	64795.....	550	68113.....	592	71791.....	31	72208.....	493	72613.....	473
63969.....	467	64564.....	779	64799.....	56	68114.....	150	71791.....	32	72209.....	493	72614.....	434
63970.....	467	64565.....	779	64800.....	688	68115.....	154	71792.....	27	72210.....	653	72615.....	434
63971.....	467	64566.....	779	64807.....	355	68116.....	154	71793.....	27	72218.....	128	72620.....	191
63972.....	467	64567.....	779	64809.....	355	68117.....	154	71794.....	29	72226.....	312	72648.....	152
63973.....	467	64568.....	779	64827.....	562	68118.....	152	71795.....	29	72230.....	317	72649.....	152
63974.....	467	64569.....	779	64828.....	562	68196.....	613	71822.....	732	72231.....	317	72650.....	152
64035.....	251	64570.....	779	64829.....	562	68197.....	393	71824.....	732	72233.....	322	72659.....	573
64036.....	251	64571.....	779	64830.....	562	68198.....	393	71899.....	102	72234.....	322	72681.....	148
64037.....	251	64572.....	779	64831.....	737	68199.....	393	71904.....	767	72245.....	355	72682.....	148
64039.....	251	64573.....	779	64832.....	737	68200.....	393	71916.....	762	72246.....	365	72697.....	518
64040.....	251	64574.....	779	64833.....	737	68201.....	393	71918.....	746	72247.....	365	72698.....	354
64041.....	251	64575.....	779	64834.....	737	68202.....	393	71922.....	308	72262.....	297	72741.....	117
64042.....	251	64576.....	779	64837.....	736	68203.....	393	71923.....	308	72333.....	34	72767.....	418
64043.....	251	64577.....	779	64838.....	736	68204.....	393	71924.....	308	72334.....	34	72768.....	418
64044.....	251	64578.....	779	64839.....	738	68205.....	393	71925.....	308	72336.....	26	72769.....	418
64045.....	251	64579.....	779	64840.....	738	68206.....	393	71926.....	308	72372.....	761	72770.....	418
64046.....	251	64580.....	779	64841.....	737	68207.....	393	71927.....	308	72373.....	761	72771.....	418
64047.....	251	64581.....	779	64842.....	737	68208.....	393	71929.....	301	72374.....	761	72772.....	418
64048.....	251	64582.....	779	64843.....	737	68232.....	226	71930.....	301	72375.....	761	72773.....	418
64049.....	248	64583.....	779	64844.....	737	68233.....	228	71936.....	793	72376.....	761	72774.....	418
64050.....	248	64584.....	779	64845.....	737	68449.....	467	71937.....	312	72377.....	761	72775.....	418
64051.....	248	64585.....	779	64871.....	350	68450.....	467	71938.....	312	72378.....	761	72776.....	418
64052.....	248	64587.....	418	64872.....	352	68452.....	467	71939.....	795	72379.....	763	72777.....	418
64053.....	248	64588.....	418	64882.....	350	68453.....	467	71943.....	795	72381.....	763	72778.....	418
64054.....	248	64589.....	418	64890.....	351	68454.....	467	71944.....	795	72383.....	763	72779.....	418
64055.....	248	64590.....	418	64891.....	351	68455.....	467	71952.....	124	72384.....	386	72780.....	418
64056.....	248	64591.....	418	64907.....	55	68456.....	467	71955.....	659	72386.....	387	72781.....	418
64057.....	248	64592.....	418	67750.....	590	68780.....	538	71957.....	659	72387.....	387	72782.....	418
64058.....	248	64593.....	418	67751.....	523	68781.....	446	71958.....	495	72388.....	387	72783.....	418
64068.....	248	64594.....	418	67752.....	526	68782.....	506	71976.....	116	72397.....	296	72784.....	418
64069.....	248	64601.....	774	67759.....	687	68784.....	506	71977.....	116	72398.....	296	72785.....	418
64070.....	248	64603.....	541	67813.....	566	68785.....	506	71978.....	116	72401.....	296	72786.....	418
64071.....	248	64604.....	541	67814.....	521	68792.....	589	71999.....	540	72402.....	296	72787.....	381

72788.....	381	73101.....	613	74076.....	758	75022.....	773	75318.....	544	75600.....	326	75831.....	75
72789.....	381	73102.....	612	74078.....	758	75023.....	773	75319.....	544	75604.....	326	75840.....	75
72790.....	381	73103.....	612	74142.....	658	75024.....	773	75321.....	510	75612.....	398	75842.....	75
72791.....	381	73109.....	578	74144.....	460	75025.....	773	75322.....	510	75614.....	681	75843.....	75
72792.....	381	73110.....	578	74147.....	813	75026.....	773	75337.....	513	75615.....	681	75850.....	71
72793.....	381	73400.....	413	74148.....	813	75027.....	773	75338.....	513	75616.....	681	75851.....	71
72794.....	381	73499.....	552	74253.....	822	75028.....	773	75339.....	513	75617.....	404	75852.....	71
72795.....	381	73501.....	552	74258.....	460	75029.....	773	75340.....	560	75618.....	407	75853.....	71
72796.....	381	73502.....	552	74259.....	483	75030.....	773	75341.....	806	75619.....	406	75854.....	71
72797.....	381	73508.....	526	74268.....	793	75039.....	749	75342.....	733	75621.....	406	75855.....	71
72798.....	775	73513.....	396	74283.....	551	75040.....	749	75343.....	733	75623.....	308	75856.....	71
72799.....	775	73514.....	396	74288.....	735	75041.....	749	75344.....	707	75625.....	734	75857.....	71
72803.....	473	73520.....	558	74289.....	735	75042.....	749	75345.....	707	75626.....	734	75858.....	71
72804.....	473	73521.....	558	74290.....	570	75043.....	749	75346.....	707	75627.....	735	75873.....	75
72805.....	473	73522.....	558	74292.....	646	75047.....	568	75353.....	528	75628.....	734	75877.....	75
72806.....	473	73523.....	558	74316.....	386	75047.....	572	75354.....	533	75629.....	734	75878.....	75
72807.....	473	73524.....	558	74317.....	386	75048.....	568	75355.....	533	75635.....	77	75879.....	75
72808.....	473	73525.....	558	74323.....	370	75048.....	572	75356.....	533	75637.....	646	75881.....	75
72809.....	473	73526.....	558	74325.....	564	75065.....	296	75357.....	534	75638.....	646	75882.....	75
72810.....	473	73633.....	714	74330.....	467	75066.....	296	75358.....	534	75639.....	439	75883.....	75
72994.....	606	73634.....	714	74331.....	467	75067.....	296	75359.....	534	75649.....	195	75884.....	75
72995.....	607	73707.....	305	74337.....	366	75068.....	296	75360.....	534	75668.....	193	75902.....	73
73014.....	80	73708.....	305	74343.....	624	75069.....	296	75361.....	534	75669.....	193	75903.....	73
73015.....	80	73709.....	305	74344.....	624	75073.....	409	75362.....	534	75671.....	198	75904.....	73
73017.....	80	73710.....	305	74355.....	686	75074.....	294	75363.....	534	75690.....	75	75905.....	73
73018.....	80	73711.....	305	74355.....	733	75080.....	449	75365.....	617	75691.....	75	75909.....	70
73020.....	80	73712.....	305	74356.....	686	75081.....	449	75368.....	629	75692.....	75	75940.....	137
73021.....	80	73713.....	305	74356.....	733	75082.....	449	75369.....	631	75693.....	75	75942.....	655
73023.....	80	73734.....	447	74357.....	350	75083.....	449	75370.....	632	75694.....	75	75944.....	493
73024.....	80	73735.....	447	74358.....	350	75085.....	449	75380.....	692	75700.....	75	75947.....	493
73026.....	80	73736.....	447	74359.....	350	75086.....	449	75381.....	692	75701.....	75	75970.....	225
73027.....	80	73737.....	447	74361.....	350	75127.....	772	75382.....	692	75702.....	75	75972.....	220
73032.....	81	73738.....	447	74362.....	350	75128.....	777	75392.....	223	75703.....	75	75973.....	220
73033.....	81	73739.....	447	74391.....	308	75130.....	777	75394.....	393	75704.....	75	75974.....	220
73034.....	81	73740.....	436	74420.....	187	75131.....	777	75396.....	393	75705.....	69	76018.....	701
73035.....	81	73741.....	436	74421.....	187	75132.....	777	75397.....	393	75707.....	72	76019.....	701
73036.....	81	73742.....	436	74542.....	345	75133.....	777	75399.....	393	75713.....	72	76020.....	701
73037.....	81	73743.....	436	74543.....	345	75134.....	777	75406.....	393	75714.....	72	76022.....	701
73038.....	81	73744.....	436	74546.....	345	75136.....	777	75408.....	393	75715.....	72	76023.....	701
73039.....	81	73745.....	436	74551.....	345	75138.....	777	75409.....	423	75716.....	72	76024.....	701
73044.....	81	73747.....	436	74552.....	345	75139.....	776	75410.....	423	75717.....	72	76025.....	701
73045.....	81	73748.....	436	74553.....	345	75140.....	776	75411.....	423	75718.....	69	76026.....	701
73046.....	81	73749.....	436	74556.....	345	75141.....	776	75412.....	423	75732.....	71	76027.....	701
73047.....	81	73750.....	436	74561.....	345	75142.....	776	75413.....	421	75773.....	75	76028.....	701
73048.....	81	73782.....	366	74582.....	345	75161.....	708	75414.....	425	75775.....	75	76029.....	701
73049.....	81	73783.....	366	74583.....	345	75173.....	60	75415.....	425	75776.....	75	76030.....	701
73051.....	81	73784.....	366	74586.....	345	75173.....	135	75416.....	425	75777.....	75	76031.....	701
73060.....	80	73785.....	366	74591.....	345	75174.....	60	75417.....	425	75778.....	75	76032.....	701
73061.....	80	73786.....	778	74592.....	345	75174.....	135	75418.....	425	75779.....	75	76033.....	701
73066.....	558	73787.....	271	74593.....	345	75175.....	60	75419.....	425	75780.....	75	76034.....	701
73067.....	558	73804.....	495	74596.....	345	75175.....	135	75420.....	425	75781.....	75	76035.....	701
73068.....	558	73833.....	661	74601.....	345	75176.....	65	75447.....	714	75782.....	75	76036.....	701
73069.....	558	73834.....	602	74622.....	345	75177.....	65	75448.....	247	75783.....	75	76037.....	701
73070.....	558	73882.....	757	74623.....	345	75183.....	27	75471.....	438	75784.....	75	76038.....	701
73071.....	558	73883.....	757	74626.....	345	75184.....	31	75472.....	438	75785.....	74	76039.....	701
73072.....	558	73885.....	604	74631.....	345	75185.....	45	75473.....	438	75786.....	74	76041.....	701
73074.....	562	73888.....	404	74632.....	345	75186.....	32	75474.....	438	75787.....	74	76043.....	701
73075.....	562	73889.....	594	74633.....	345	75217.....	124	75476.....	437	75788.....	74	76044.....	701
73076.....	563	73909.....	545	74636.....	345	75225.....	488	75477.....	437	75789.....	74	76046.....	701
73077.....	563	73914.....	593	74641.....	345	75226.....	490	75478.....	437	75790.....	74	76047.....	701
73078.....	570	73924.....	733	74782.....	520	75227.....	495	75488.....	66	75791.....	74	76048.....	701
73079.....	570	73925.....	733	74783.....	520	75233.....	384	75489.....	66	75799.....	74	76049.....	701
73080.....	570	73927.....	340	74784.....	520	75234.....	384	75494.....	655	75800.....	74	76050.....	701
73082.....	570	73928.....	340	74786.....	345	75235.....	384	75495.....	785	75801.....	74	76051.....	701
73083.....	570	73929.....	340	74790.....	345	75236.....	384	75499.....	564	75802.....	74	76052.....	701
73084.....	570	73933.....	509	74791.....	345	75237.....	385	75500.....	563	75803.....	74	76054.....	701
73086.....	571	73959.....	302	74842.....	613	75238.....	385	75509.....	613	75804.....	74	76056.....	701
73087.....	571	73960.....	302	74843.....	613	75239.....	385	75564.....	150	75805.....	74	76058.....	701
73088.....	558	73961.....	634	74844.....	613	75240.....	385	75565.....	150	75814.....	71	76061.....	701
73089.....	558	73962.....	618	74866.....	481	75241.....	385	75566.....	150	75819.....	72	76063.....	701
73090.....	558	74017.....	600	74887.....	807	75242.....	385	75567.....	150	75820.....	72	76114.....	128
73091.....	558	74040.....	351	74888.....	566	75244.....	385	75569.....	259	75821.....	72	76117.....	113
73092.....	558	74041.....	352	74889.....	614	75245.....	385	75570.....	268	75822.....	72	76118.....	113
73093.....	558	74042.....	352	74897.....	520	75246.....	311	75584.....	397	75823.....	72	76119.....	71
73094.....	560	74043.....	351	74988.....	792	75247.....	311	75587.....	27	75826.....	75	76141.....	69
73095.....	571	74044.....	351	74996.....	746	75311.....	295	75588.....	322	75827.....	75	76142.....	470
73096.....	571	74072.....	758	75003.....	746	75312.....	295	75590.....	322	75828.....	75	76143.....	470
73097.....	571	74073.....	758	75008.....	746	75313.....	295	75593.....	325	75829.....	75	76144.....	470
73099.....	557	74074.....	758	75021.....	773	75314.....	295	75598.....	322	75830.....	75	76145.....	470

CÓDIGOS 76146-79653

76146.....	470	77195.....	436	77686.....	120	78082.....	707	78279.....	272	78572.....	128	79221.....	310
76147.....	470	77196.....	436	77722.....	505	78083.....	707	78285.....	228	78577.....	80	79225.....	777
76148.....	470	77197.....	436	77723.....	505	78085.....	539	78286.....	227	78578.....	80	79226.....	777
76160.....	312	77198.....	436	77726.....	754	78086.....	539	78287.....	482	78580.....	80	79228.....	777
76161.....	696	77199.....	436	77727.....	754	78087.....	539	78288.....	482	78581.....	80	79229.....	777
76162.....	695	77201.....	436	77738.....	776	78088.....	539	78289.....	482	78582.....	80	79230.....	777
76163.....	695	77236.....	356	77739.....	366	78089.....	467	78290.....	482	78584.....	434	79231.....	777
76164.....	695	77237.....	356	77740.....	241	78090.....	697	78295.....	707	78585.....	434	79232.....	777
76165.....	695	77238.....	356	77743.....	796	78091.....	697	78296.....	718	78586.....	434	79281.....	406
76167.....	695	77239.....	356	77744.....	796	78092.....	149	78297.....	719	78587.....	434	79294.....	600
76168.....	695	77240.....	356	77760.....	356	78098.....	280	78308.....	758	78588.....	434	79296.....	430
76169.....	695	77241.....	356	77761.....	356	78122.....	665	78311.....	725	78589.....	434	79297.....	430
76170.....	695	77243.....	387	77762.....	356	78123.....	665	78316.....	698	78590.....	434	79299.....	430
76171.....	695	77246.....	683	77763.....	356	78130.....	672	78322.....	501	78591.....	434	79305.....	430
76172.....	696	77355.....	543	77767.....	351	78133.....	672	78325.....	500	78592.....	434	79308.....	429
76173.....	696	77356.....	543	77771.....	365	78134.....	672	78327.....	490	78593.....	434	79309.....	429
76174.....	696	77357.....	543	77778.....	186	78137.....	681	78328.....	490	78595.....	434	79311.....	429
76175.....	696	77358.....	543	77805.....	558	78140.....	689	78329.....	490	78596.....	434	79317.....	429
76176.....	696	77369.....	751	77821.....	635	78141.....	689	78330.....	494	78597.....	434	79336.....	556
76177.....	697	77376.....	688	77824.....	800	78142.....	322	78331.....	693	78598.....	434	79349.....	743
76178.....	697	77396.....	747	77827.....	474	78150.....	317	78335.....	698	78599.....	434	79352.....	732
76179.....	697	77423.....	166	77829.....	799	78151.....	317	78337.....	500	78601.....	434	79356.....	776
76183.....	697	77429.....	47	77830.....	799	78153.....	404	78338.....	500	78604.....	425	79359.....	153
76184.....	696	77430.....	302	77855.....	390	78154.....	407	78339.....	500	78605.....	326	79427.....	823
76185.....	698	77437.....	37	77857.....	390	78155.....	476	78340.....	462	78606.....	326	79428.....	823
76186.....	698	77452.....	804	77857.....	391	78158.....	476	78344.....	658	78607.....	445	79429.....	823
76187.....	698	77453.....	805	77859.....	391	78160.....	476	78345.....	659	78608.....	445	79430.....	823
76191.....	698	77454.....	812	77863.....	439	78161.....	476	78349.....	698	78609.....	445	79431.....	823
76221.....	55	77455.....	812	77864.....	439	78168.....	104	78350.....	698	78611.....	362	79432.....	823
76222.....	63	77456.....	812	77865.....	439	78169.....	104	78351.....	698	78612.....	362	79433.....	823
76223.....	61	77473.....	710	77866.....	439	78170.....	104	78353.....	698	78613.....	362	79434.....	823
76225.....	44	77482.....	558	77867.....	651	78171.....	468	78354.....	698	78614.....	362	79436.....	630
76231.....	797	77483.....	558	77869.....	307	78177.....	259	78409.....	37	78615.....	362	79442.....	625
76232.....	797	77484.....	558	77871.....	648	78179.....	263	78410.....	37	78616.....	362	79444.....	779
76233.....	797	77485.....	558	77872.....	468	78193.....	697	78411.....	37	78617.....	362	79445.....	779
76234.....	797	77486.....	558	77873.....	468	78194.....	697	78433.....	692	78618.....	362	79446.....	779
76235.....	797	77487.....	558	77874.....	468	78202.....	397	78434.....	692	78761.....	714	79447.....	779
76247.....	27	77488.....	558	77875.....	547	78203.....	397	78442.....	694	78762.....	714	79448.....	779
76248.....	30	77489.....	558	77876.....	129	78204.....	82	78443.....	694	78764.....	714	79449.....	779
76252.....	76	77490.....	558	77877.....	129	78205.....	82	78445.....	685	78767.....	714	79450.....	779
76253.....	76	77491.....	558	77878.....	486	78206.....	82	78448.....	230	78768.....	714	79451.....	779
76254.....	76	77492.....	558	77879.....	486	78207.....	82	78449.....	208	78771.....	431	79452.....	779
76255.....	60	77493.....	558	77881.....	570	78208.....	82	78450.....	210	78823.....	501	79453.....	779
76256.....	60	77521.....	458	77883.....	680	78209.....	82	78454.....	221	78824.....	501	79454.....	779
76257.....	60	77523.....	449	77884.....	557	78210.....	82	78474.....	776	78825.....	277	79455.....	779
76258.....	60	77525.....	449	77889.....	407	78211.....	82	78476.....	776	78826.....	277	79456.....	779
76259.....	60	77526.....	449	77896.....	512	78213.....	82	78477.....	776	78836.....	698	79457.....	779
76285.....	439	77529.....	516	77897.....	512	78214.....	82	78478.....	776	78842.....	211	79459.....	779
76286.....	439	77541.....	715	77898.....	512	78215.....	82	78480.....	776	78845.....	823	79460.....	779
76288.....	439	77542.....	715	77900.....	178	78217.....	82	78481.....	776	78847.....	823	79461.....	779
76290.....	440	77546.....	34	77907.....	354	78218.....	82	78482.....	776	78848.....	823	79462.....	779
76292.....	440	77558.....	533	77910.....	500	78219.....	82	78483.....	776	78851.....	33	79509.....	748
76293.....	444	77561.....	397	77912.....	641	78221.....	82	78484.....	776	78852.....	33	79512.....	726
76294.....	473	77562.....	397	77913.....	641	78222.....	82	78485.....	776	78922.....	530	79514.....	726
76295.....	444	77568.....	533	77920.....	729	78223.....	82	78486.....	776	78923.....	530	79517.....	560
76310.....	545	77569.....	533	77949.....	188	78225.....	82	78487.....	776	78924.....	530	79537.....	310
76444.....	811	77570.....	533	77953.....	35	78226.....	80	78488.....	776	78925.....	530	79551.....	676
76445.....	811	77571.....	608	77954.....	35	78227.....	80	78489.....	776	78926.....	530	79552.....	677
76496.....	534	77572.....	409	77955.....	35	78228.....	80	78490.....	776	78927.....	530	79554.....	308
76497.....	534	77573.....	607	77958.....	37	78230.....	80	78491.....	776	78928.....	530	79565.....	277
76498.....	534	77574.....	607	77959.....	37	78231.....	80	78492.....	776	78929.....	542	79566.....	278
76499.....	534	77589.....	424	78049.....	526	78232.....	80	78494.....	776	78930.....	542	79574.....	179
77015.....	387	77590.....	424	78050.....	526	78234.....	80	78495.....	776	78931.....	542	79575.....	179
77126.....	93	77595.....	432	78051.....	526	78235.....	81	78496.....	776	78932.....	542	79576.....	179
77127.....	93	77596.....	432	78052.....	526	78236.....	81	78497.....	634	78933.....	542	79577.....	179
77154.....	450	77597.....	432	78053.....	524	78238.....	81	78498.....	634	79040.....	397	79578.....	179
77155.....	450	77598.....	432	78054.....	527	78239.....	81	78509.....	115	79041.....	592	79581.....	179
77156.....	450	77599.....	432	78055.....	522	78240.....	81	78528.....	26	79042.....	592	79582.....	179
77157.....	450	77653.....	514	78057.....	524	78242.....	81	78529.....	26	79046.....	320	79622.....	513
77158.....	450	77653.....	590	78058.....	524	78243.....	81	78532.....	30	79089.....	682	79623.....	513
77159.....	738	77654.....	341	78066.....	569	78244.....	81	78533.....	30	79103.....	718	79624.....	513
77179.....	436	77659.....	686	78069.....	408	78246.....	81	78534.....	28	79122.....	478	79625.....	513
77180.....	436	77659.....	733	78070.....	408	78247.....	81	78535.....	28	79123.....	478	79626.....	530
77183.....	436	77660.....	686	78071.....	410	78248.....	81	78536.....	44	79124.....	346	79627.....	530
77189.....	436	77660.....	733	78072.....	399	78250.....	81	78537.....	44	79129.....	712	79628.....	542
77190.....	436	77661.....	686	78073.....	399	78272.....	256	78541.....	31	79135.....	720	79638.....	723
77191.....	436	77661.....	733	78074.....	399	78275.....	262	78546.....	56	79182.....	322	79639.....	723
77192.....	436	77684.....	120	78075.....	399	78276.....	263	78560.....	35	79188.....	566	79648.....	365
77193.....	436	77685.....	120	78077.....	198	78278.....	272	78565.....	128	79220.....	310	79653.....	308

79656.....	179	79905.....	710	91027.....	575	99129.....	519	150263.....	729	150619.....	120	150732.....	83
79664.....	508	79949.....	797	91028.....	575	99130.....	519	150277.....	575	150620.....	120	150733.....	83
79665.....	508	79956.....	51	91029.....	578	99131.....	519	150278.....	575	150621.....	120	150734.....	83
79666.....	508	79958.....	39	91031.....	578	99823.....	397	150283.....	724	150622.....	120	150736.....	83
79689.....	365	79959.....	61	91032.....	578	99880.....	375	150285.....	603	150623.....	120	150737.....	83
79690.....	418	79962.....	55	91033.....	578	99881.....	375	150286.....	34	150624.....	120	150738.....	83
79691.....	418	79963.....	53	91034.....	578	99882.....	375	150288.....	34	150625.....	120	150739.....	83
79692.....	418	79964.....	54	91035.....	578	99883.....	375	150292.....	578	150626.....	120	150743.....	644
79693.....	418	79965.....	55	91037.....	571	99884.....	375	150293.....	578	150627.....	120	150744.....	644
79694.....	418	79986.....	56	91038.....	571	99885.....	375	150294.....	578	150628.....	120	150745.....	644
79695.....	418	79988.....	51	91040.....	571	99983.....	680	150295.....	578	150629.....	120	150746.....	644
79696.....	418	79989.....	48	91051.....	331	99989.....	394	150296.....	578	150630.....	120	150747.....	644
79697.....	418	79990.....	48	91067.....	331	120722.....	68	150297.....	578	150631.....	120	150748.....	644
79698.....	418	79991.....	48	91636.....	716	120756.....	74	150298.....	578	150632.....	120	150749.....	644
79699.....	418	79992.....	38	92003.....	625	120757.....	74	150299.....	578	150634.....	120	150750.....	644
79700.....	418	79994.....	34	92382.....	504	120758.....	74	150300.....	696	150636.....	120	150751.....	644
79701.....	418	80011.....	472	92383.....	504	120759.....	74	150309.....	422	150637.....	120	150752.....	644
79702.....	418	80098.....	298	92384.....	504	120760.....	74	150311.....	422	150638.....	120	150753.....	644
79703.....	418	80251.....	460	92385.....	504	150068.....	73	150313.....	422	150639.....	120	150754.....	645
79704.....	418	80366.....	443	92835.....	88	150069.....	73	150328.....	689	150640.....	120	150755.....	645
79705.....	418	80847.....	345	93969.....	187	150070.....	73	150341.....	134	150641.....	120	150773.....	522
79706.....	418	80848.....	345	93975.....	295	150071.....	73	150342.....	134	150642.....	120	150774.....	522
79707.....	418	80853.....	430	94048.....	187	150072.....	73	150343.....	134	150647.....	120	150775.....	522
79708.....	418	80854.....	430	94078.....	186	150073.....	73	150344.....	140	150648.....	120	150776.....	522
79709.....	418	80859.....	430	94581.....	794	150074.....	73	150345.....	140	150649.....	120	150777.....	522
79710.....	418	80860.....	430	94921.....	416	150075.....	73	150363.....	125	150650.....	120	150778.....	522
79711.....	418	80865.....	429	94922.....	416	150076.....	73	150364.....	126	150651.....	120	150779.....	522
79712.....	418	80866.....	429	95102.....	416	150077.....	75	150365.....	120	150653.....	120	150780.....	522
79713.....	418	81075.....	484	95103.....	416	150079.....	75	150374.....	325	150654.....	120	150781.....	522
79714.....	418	85854.....	156	95578.....	187	150080.....	75	150383.....	407	150655.....	121	150782.....	522
79715.....	418	85860.....	806	95613.....	746	150081.....	75	150418.....	95	150656.....	121	150783.....	522
79716.....	418	85914.....	129	95614.....	746	150082.....	75	150420.....	88	150657.....	121	150784.....	522
79717.....	418	85915.....	129	95615.....	746	150083.....	75	150421.....	88	150658.....	121	150786.....	522
79718.....	386	85948.....	274	95791.....	185	150084.....	75	150427.....	672	150659.....	121	150787.....	522
79719.....	642	86086.....	353	95803.....	187	150085.....	75	150428.....	672	150660.....	121	150788.....	522
79720.....	642	86087.....	353	95994.....	793	150086.....	75	150429.....	672	150661.....	121	150789.....	522
79721.....	642	86088.....	353	95995.....	793	150087.....	75	150430.....	672	150662.....	121	150790.....	522
79722.....	417	86132.....	224	95996.....	793	150088.....	75	150431.....	672	150663.....	121	150791.....	522
79732.....	734	86167.....	161	95997.....	793	150094.....	64	150433.....	677	150664.....	121	150792.....	522
79736.....	722	86224.....	807	96260.....	187	150099.....	603	150474.....	516	150665.....	121	150793.....	522
79738.....	418	86278.....	434	96289.....	791	150106.....	66	150475.....	706	150666.....	121	150799.....	522
79739.....	418	87077.....	430	96322.....	375	150107.....	66	150476.....	706	150667.....	121	150800.....	524
79740.....	418	87078.....	430	96323.....	375	150109.....	603	150477.....	706	150668.....	121	150801.....	524
79741.....	418	87079.....	430	96325.....	374	150110.....	592	150486.....	574	150669.....	121	150802.....	524
79742.....	443	87082.....	431	96328.....	374	150111.....	592	150507.....	811	150670.....	121	150803.....	524
79743.....	443	87161.....	430	96330.....	375	150116.....	198	150521.....	634	150671.....	121	150804.....	524
79744.....	443	87720.....	804	96331.....	375	150117.....	198	150585.....	120	150672.....	121	150805.....	524
79751.....	308	87721.....	804	96333.....	375	150119.....	198	150586.....	120	150673.....	121	150806.....	524
79755.....	636	88849.....	430	96334.....	374	150120.....	466	150588.....	120	150674.....	121	150807.....	524
79756.....	636	88850.....	430	96336.....	375	150121.....	466	150589.....	120	150675.....	121	150808.....	524
79762.....	467	88853.....	430	96476.....	675	150124.....	744	150590.....	120	150676.....	121	150809.....	524
79765.....	73	88854.....	429	96476.....	677	150140.....	608	150591.....	120	150677.....	121	150810.....	524
79766.....	73	88855.....	429	96476.....	680	150141.....	794	150592.....	120	150678.....	121	150811.....	524
79767.....	73	88858.....	429	96482.....	186	150142.....	794	150593.....	120	150679.....	121	150812.....	524
79768.....	73	88859.....	430	96535.....	509	150143.....	748	150594.....	120	150680.....	121	150813.....	524
79769.....	73	88860.....	430	96536.....	509	150145.....	598	150595.....	120	150704.....	83	150814.....	524
79770.....	73	88863.....	430	96537.....	509	150146.....	445	150596.....	120	150705.....	83	150815.....	524
79771.....	73	89389.....	621	96607.....	763	150147.....	445	150597.....	120	150706.....	83	150850.....	490
79772.....	73	89397.....	687	96760.....	647	150148.....	445	150598.....	120	150707.....	83	150852.....	490
79773.....	73	89401.....	690	97018.....	370	150149.....	510	150599.....	120	150708.....	83	150856.....	490
79774.....	73	89411.....	555	97159.....	393	150150.....	510	150600.....	120	150710.....	83	150858.....	490
79777.....	417	89412.....	555	97177.....	773	150151.....	510	150601.....	120	150711.....	83	150860.....	150
79778.....	417	89413.....	555	97262.....	326	150180.....	574	150602.....	120	150713.....	83	150861.....	150
79779.....	417	89414.....	555	97418.....	720	150182.....	709	150603.....	120	150714.....	83	150862.....	150
79806.....	533	89415.....	555	97711.....	308	150188.....	270	150604.....	120	150715.....	83	150863.....	150
79807.....	533	89416.....	555	97850.....	304	150189.....	268	150605.....	120	150716.....	83	150864.....	150
79808.....	533	89417.....	555	97989.....	722	150191.....	244	150606.....	120	150717.....	83	150865.....	150
79809.....	533	89418.....	555	97998.....	802	150216.....	753	150607.....	120	150718.....	83	150866.....	150
79810.....	533	89419.....	555	98055.....	722	150220.....	766	150608.....	120	150719.....	83	150914.....	729
79847.....	780	89933.....	232	98056.....	722	150229.....	767	150609.....	120	150720.....	83	150986.....	104
79848.....	780	90666.....	634	98057.....	722	150241.....	425	150610.....	120	150722.....	83	151020.....	380
79849.....	780	91015.....	575	98438.....	397	150242.....	425	150611.....	120	150723.....	83	151022.....	500
79850.....	780	91016.....	575	98457.....	186	150243.....	425	150612.....	120	150725.....	83	151023.....	501
79851.....	780	91018.....	575	98507.....	387	150244.....	428	150613.....	120	150726.....	83	151080.....	526
79852.....	780	91020.....	575	98557.....	397	150245.....	428	150614.....	120	150727.....	83	151126.....	154
79853.....	780	91021.....	575	98560.....	308	150246.....	428	150615.....	120	150728.....	83	151127.....	154
79854.....	780	91024.....	575	98668.....	519	150247.....	428	150616.....	120	150729.....	83	151128.....	154
79888.....	774	91025.....	575	99055.....	308	150248.....	486	150617.....	120	150730.....	83	151129.....	154
79904.....	710	91026.....	575	99127.....	308	150249.....	486	150618.....	120	150731.....	83	151244.....	197

CÓDIGOS 151245-155519

151245.....	195	152208.....	177	152883.....	139	153689.....	489	154298.....	809	154988.....	285	155223.....	248
151254.....	196	152209.....	177	152884.....	139	153690.....	494	154299.....	388	154989.....	285	155224.....	248
151281.....	580	152210.....	177	152885.....	500	153697.....	535	154362.....	76	154990.....	289	155225.....	248
151282.....	580	152211.....	177	152986.....	746	153698.....	535	154363.....	76	154992.....	714	155226.....	248
151293.....	580	152212.....	177	153192Ç.....	389	153699.....	535	154364.....	76	155007.....	32	155227.....	248
151295.....	580	152213.....	177	153346.....	548	153700.....	535	154365.....	76	155016.....	184	155268.....	513
151297.....	580	152214.....	177	153347.....	402	153701.....	535	154366.....	76	155032.....	103	155268.....	589
151298.....	580	152229.....	176	153358.....	402	153702.....	535	154367.....	76	155033.....	189	155269.....	513
151306.....	788	152230.....	177	153359.....	274	153703.....	535	154368.....	76	155035.....	28	155269.....	589
151307.....	788	152231.....	177	153410.....	64	153729.....	178	154369.....	76	155037.....	29	155270.....	513
151427.....	809	152232.....	177	153411.....	64	153733.....	178	154370.....	46	155038.....	29	155270.....	589
151839.....	719	152235.....	177	153417.....	569	153734.....	178	154371.....	52	155039.....	29	155271.....	513
151844.....	683	152236.....	178	153418.....	107	153770.....	505	154372.....	59	155071.....	202	155271.....	589
151868.....	553	152237.....	178	153420.....	107	153771.....	505	154374.....	301	155082.....	543	155272.....	507
151869.....	553	152238.....	178	153423.....	636	153772.....	505	154375.....	301	155083.....	573	155273.....	151
151881.....	543	152239.....	178	153424.....	640	153773.....	510	154382.....	108	155084.....	507	155300.....	420
151882.....	542	152240.....	178	153426.....	248	153774.....	510	154383.....	108	155085.....	507	155301.....	420
151884.....	542	152241.....	178	153427.....	248	153775.....	510	154384.....	108	155086.....	507	155303.....	475
151887.....	534	152242.....	178	153428.....	248	153776.....	510	154385.....	108	155087.....	550	155304.....	476
152023.....	704	152243.....	178	153429.....	248	153777.....	514	154386.....	110	155095.....	707	155307.....	476
152067.....	536	152244.....	178	153430.....	248	153778.....	514	154387.....	110	155109.....	364	155308.....	474
152068.....	730	152245.....	178	153431.....	248	153832.....	488	154388.....	110	155110.....	364	155309.....	474
152072.....	722	152246.....	178	153432.....	248	153833.....	488	154390.....	140	155111.....	390	155310.....	474
152084.....	548	152247.....	178	153433.....	248	153866.....	56	154391.....	140	155111.....	391	155311.....	474
152092.....	580	152248.....	178	153556.....	408	153867.....	39	154393.....	140	155114.....	242	155312.....	474
152093.....	579	152249.....	178	153557.....	626	153868.....	39	154394.....	142	155115.....	243	155313.....	474
152094.....	579	152250.....	178	153558.....	573	153869.....	39	154395.....	545	155118.....	209	155314.....	474
152115.....	728	152251.....	178	153559.....	543	153870.....	41	154511.....	42	155119.....	210	155315.....	474
152116.....	728	152252.....	178	153560.....	707	153871.....	41	154516.....	786	155120.....	203	155316.....	474
152117.....	728	152253.....	178	153561.....	33	153891.....	176	154520.....	176	155138.....	153	155317.....	474
152118.....	728	152255.....	178	153564.....	513	153892.....	176	154521.....	413	155139.....	153	155318.....	440
152119.....	728	152256.....	178	153565.....	513	153893.....	176	154522.....	413	155140.....	404	155319.....	440
152120.....	728	152257.....	178	153566.....	513	153895.....	176	154523.....	413	155141.....	630	155323.....	467
152121.....	728	152258.....	178	153567.....	513	153896.....	122	154524.....	414	155142.....	630	155324.....	467
152122.....	728	152259.....	178	153568.....	496	153897.....	122	154525.....	414	155144.....	602	155325.....	467
152123.....	728	152260.....	178	153569.....	654	153903.....	384	154526.....	414	155147.....	320	155326.....	467
152124.....	728	152261.....	178	153570.....	654	153906.....	661	154527.....	226	155148.....	320	155327.....	466
152125.....	728	152263.....	178	153571.....	654	153907.....	111	154528.....	226	155149.....	320	155329.....	550
152126.....	728	152264.....	178	153572.....	496	153908.....	111	154529.....	106	155164.....	275	155331.....	132
152157.....	760	152265.....	178	153573.....	712	153909.....	112	154666.....	252	155165.....	275	155332.....	132
152162.....	760	152266.....	178	153575.....	77	153917.....	581	154667.....	252	155166.....	275	155333.....	55
152163.....	765	152267.....	178	153578.....	555	153918.....	581	154668.....	252	155167.....	275	155334.....	242
152164.....	765	152332.....	707	153579.....	555	153919.....	581	154670.....	293	155168.....	275	155338.....	310
152169.....	294	152333.....	723	153599.....	781	153920.....	581	154671.....	441	155169.....	275	155378.....	578
152173.....	177	152334.....	724	153600.....	781	153921.....	581	154697.....	399	155170.....	275	155379.....	578
152174.....	177	152454.....	754	153601.....	781	153940.....	806	154710.....	243	155171.....	252	155380.....	578
152175.....	177	152464.....	746	153602.....	781	154000.....	568	154714.....	724	155172.....	252	155381.....	40
152176.....	177	152471.....	246	153603.....	781	154002.....	508	154717.....	719	155173.....	252	155382.....	40
152177.....	177	152489.....	278	153604.....	781	154003.....	508	154718.....	743	155174.....	252	155383.....	40
152178.....	177	152504.....	544	153605.....	781	154004.....	508	154719.....	743	155175.....	252	155386.....	641
152179.....	177	152505.....	544	153606.....	781	154005.....	508	154720.....	280	155176.....	251	155387.....	641
152180.....	177	152506.....	544	153607.....	741	154020.....	257	154721.....	281	155177.....	251	155387.....	642
152181.....	177	152527.....	553	153608.....	445	154023.....	262	154722.....	396	155178.....	251	155389.....	151
152182.....	177	152528.....	553	153616.....	501	154026.....	620	154724.....	397	155179.....	250	155392.....	151
152183.....	177	152529.....	553	153617.....	501	154027.....	620	154725.....	310	155180.....	249	155393.....	151
152184.....	177	152530.....	553	153619.....	696	154028.....	620	154728.....	396	155181.....	250	155394.....	151
152185.....	177	152531.....	553	153622.....	501	154030.....	622	154738.....	554	155182.....	250	155395.....	151
152186.....	177	152532.....	553	153623.....	409	154031.....	622	154739.....	554	155183.....	250	155397.....	151
152187.....	177	152533.....	553	153624.....	608	154034.....	270	154740.....	554	155188.....	40	155433.....	496
152188.....	177	152541.....	365	153625.....	610	154047.....	181	154741.....	405	155193.....	40	155434.....	496
152189.....	177	152580.....	626	153626.....	479	154050.....	34	154741.....	405	155194.....	277	155436.....	178
152190.....	177	152581.....	402	153638.....	729	154051.....	34	154782.....	352	155195.....	277	155457.....	730
152191.....	177	152586.....	307	153639.....	812	154064.....	248	154783.....	347	155196.....	281	155469.....	82
152192.....	177	152601.....	384	153645.....	524	154065.....	248	154789.....	431	155197.....	281	155474.....	266
152193.....	177	152602.....	384	153646.....	523	154066.....	248	154791.....	432	155199.....	241	155475.....	264
152194.....	177	152624.....	473	153647.....	523	154068.....	579	154794.....	350	155200.....	241	155476.....	264
152195.....	177	152625.....	473	153648.....	523	154069.....	579	154795.....	350	155201.....	241	155479.....	264
152196.....	177	152626.....	308	153649.....	523	154070.....	579	154796.....	350	155202.....	241	155480.....	264
152197.....	177	152730.....	296	153650.....	523	154071.....	579	154807.....	242	155204.....	237	155481.....	270
152198.....	177	152731.....	296	153669.....	707	154080.....	624	154977.....	287	155205.....	237	155482.....	272
152199.....	177	152764.....	275	153670.....	707	154081.....	624	154978.....	287	155207.....	237	155483.....	272
152200.....	177	152765.....	275	153677.....	536	154083.....	624	154978.....	289	155208.....	236	155507.....	431
152201.....	177	152876.....	43	153678.....	536	154084.....	624	154979.....	286	155209.....	237	155512.....	420
152202.....	177	152877.....	43	153681.....	635	154085.....	624	154980.....	288	155210.....	239	155513.....	420
152203.....	177	152878.....	43	153682.....	679	154086.....	637	154981.....	288	155212.....	239	155514.....	420
152204.....	177	152879.....	43	153683.....	679	154089.....	637	154983.....	286	155213.....	239	155516.....	420
152205.....	177	152880.....	139	153686.....	69	154100.....	106	154985.....	283	155220.....	248	155517.....	420
152206.....	177	152881.....	139	153687.....	428	154138.....	571	154986.....	285	155221.....	248	155518.....	420
152207.....	177	152882.....	139	153688.....	446	154182.....	53	154987.....	285	155222.....	248	155519.....	420

155520.....	420	155770.....	486	155948.....	398	156178.....	389	156477.....	214	157481.....	671	159802.....	411
155521.....	420	155780.....	108	155949.....	399	156178.....	392	156478.....	214	157618.....	622	159803.....	411
155523.....	461	155782.....	730	155950.....	225	156179.....	469	156479.....	214	157619.....	622	159804.....	411
155533.....	500	155816.....	516	155952.....	38	156181.....	640	156480.....	213	157913.....	603	159805.....	411
155535.....	643	155817.....	516	155953.....	38	156183.....	668	156481.....	213	158047.....	627	159812.....	495
155543.....	643	155820.....	504	155954.....	47	156184.....	673	156482.....	213	158564.....	61	159813.....	495
155550.....	643	155822.....	507	155955.....	47	156185.....	665	156483.....	144	158564.....	135	159814.....	498
155552.....	643	155824.....	505	155956.....	47	156186.....	665	156524.....	231	158565.....	61	159815.....	498
155566.....	643	155825.....	505	155960.....	486	156187.....	685	156526.....	231	158565.....	135	159818.....	131
155576.....	138	155826.....	283	155961.....	486	156188.....	685	156537.....	198	158566.....	61	159819.....	131
155578.....	138	155832.....	397	155962.....	486	156205.....	706	156538.....	198	158566.....	135	159821.....	262
155604.....	743	155833.....	396	155963.....	486	156214.....	151	156539.....	198	159310.....	154	159822.....	258
155616.....	782	155834.....	396	155964.....	649	156219.....	219	156540.....	201	159428.....	33	159823.....	260
155617.....	782	155835.....	27	155965.....	649	156220.....	222	156541.....	201	159445.....	449	159824.....	264
155618.....	148	155835.....	28	155966.....	649	156222.....	223	156542.....	201	159446.....	449	159825.....	256
155619.....	148	155853.....	729	155967.....	649	156223.....	223	156545.....	201	159447.....	449	159826.....	257
155620.....	148	155855.....	523	155968.....	649	156224.....	222	156553.....	727	159448.....	449	159827.....	258
155621.....	148	155856.....	621	155969.....	649	156227.....	651	156579.....	155	159449.....	449	159828.....	247
155622.....	148	155857.....	619	155983.....	444	156228.....	651	156580.....	155	159450.....	449	159864.....	621
155623.....	148	155858.....	621	155989.....	425	156229.....	651	156581.....	107	159451.....	450	159868.....	267
155624.....	148	155859.....	621	155995.....	425	156230.....	652	156614.....	554	159452.....	449	159869.....	266
155625.....	148	155860.....	620	155999.....	437	156231.....	651	156617.....	223	159453.....	450	159870.....	268
155626.....	148	155861.....	629	156000.....	437	156232.....	651	156618.....	223	159454.....	450	159871.....	268
155636.....	580	155862.....	628	156001.....	437	156233.....	651	156619.....	221	159456.....	449	159872.....	114
155637.....	580	155863.....	630	156002.....	437	156234.....	652	156676.....	809	159457.....	449	159874.....	453
155638.....	580	155864.....	629	156003.....	437	156237.....	591	156683.....	76	159458.....	449	159875.....	453
155640.....	579	155865.....	629	156004.....	437	156238.....	186	156688.....	398	159459.....	449	159876.....	453
155646.....	71	155866.....	626	156005.....	437	156239.....	186	156689.....	64	159460.....	449	159879.....	459
155655.....	74	155867.....	640	156006.....	437	156240.....	185	156690.....	492	159461.....	453	159881.....	438
155656.....	74	155868.....	640	156007.....	437	156241.....	185	156692.....	492	159462.....	453	159882.....	408
155657.....	74	155869.....	639	156008.....	437	156242.....	185	156695.....	287	159463.....	453	159884.....	748
155658.....	74	155870.....	638	156010.....	434	156243.....	185	156716.....	795	159464.....	453	159885.....	729
155659.....	74	155871.....	640	156012.....	454	156244.....	185	156717.....	795	159465.....	453	159886.....	729
155660.....	74	155872.....	639	156013.....	440	156245.....	185	156718.....	795	159466.....	453	159887.....	729
155661.....	74	155873.....	637	156014.....	440	156246.....	186	156719.....	795	159467.....	453	159888.....	729
155662.....	74	155874.....	638	156015.....	440	156247.....	185	156720.....	795	159468.....	453	159890.....	726
155663.....	74	155875.....	639	156017.....	441	156248.....	187	156721.....	795	159469.....	453	159891.....	738
155664.....	65	155876.....	536	156020.....	485	156250.....	187	156722.....	795	159470.....	453	159892.....	738
155665.....	53	155877.....	536	156032.....	370	156251.....	187	156723.....	795	159471.....	453	159893.....	512
155667.....	262	155880.....	527	156034.....	370	156252.....	187	156724.....	795	159472.....	453	159894.....	512
155668.....	271	155881.....	478	156036.....	370	156253.....	187	156725.....	795	159473.....	453	159895.....	512
155683.....	31	155882.....	659	156039.....	370	156254.....	187	156726.....	795	159474.....	453	159896.....	518
155684.....	30	155884.....	659	156045.....	222	156256.....	187	156727.....	795	159475.....	453	159897.....	518
155684.....	31	155885.....	656	156049.....	225	156257.....	187	156730.....	644	159476.....	453	159898.....	518
155685.....	45	155886.....	656	156052.....	657	156264.....	91	156775.....	219	159477.....	453	159899.....	518
155686.....	45	155887.....	656	156053.....	489	156267.....	91	156776.....	219	159478.....	453	159900.....	518
155686.....	46	155888.....	657	156054.....	489	156268.....	91	156777.....	458	159479.....	453	159913.....	345
155687.....	33	155891.....	699	156056.....	489	156269.....	94	156785.....	139	159480.....	453	159914.....	345
155689.....	501	155892.....	699	156057.....	115	156274.....	94	156786.....	139	159481.....	454	159915.....	345
155690.....	501	155893.....	699	156075.....	131	156275.....	96	156787.....	540	159482.....	454	159918.....	419
155693.....	528	155897.....	700	156076.....	131	156276.....	96	156788.....	540	159483.....	454	159920.....	419
155694.....	574	155898.....	700	156078.....	658	156278.....	99	156789.....	540	159484.....	454	159924.....	420
155695.....	574	155904.....	753	156092.....	692	156279.....	99	156790.....	540	159485.....	454	159925.....	420
155697.....	209	155905.....	738	156093.....	692	156280.....	467	156791.....	540	159496.....	46	159926.....	420
155698.....	209	155906.....	730	156095.....	692	156281.....	467	156855.....	671	159497.....	49	159928.....	420
155699.....	791	155907.....	730	156106.....	622	156282.....	467	156856.....	103	159498.....	49	159934.....	419
155702.....	205	155908.....	730	156108.....	622	156286.....	428	156858.....	676	159499.....	49	159939.....	419
155703.....	203	155909.....	137	156136.....	628	156293.....	652	156859.....	678	159506.....	636	159943.....	134
155707.....	48	155910.....	137	156137.....	630	156294.....	652	156860.....	694	159564.....	342	159944.....	134
155708.....	48	155911.....	137	156148.....	62	156297.....	652	156861.....	668	159565.....	342	159945.....	284
155709.....	48	155913.....	61	156148.....	136	156298.....	130	156897.....	524	159566.....	342	159946.....	284
155714.....	260	155914.....	42	156149.....	132	156299.....	130	156903.....	548	159567.....	342	159947.....	284
155715.....	247	155915.....	42	156150.....	132	156300.....	130	156904.....	548	159569.....	342	159951.....	56
155717.....	214	155916.....	42	156167.....	386	156301.....	130	156905.....	548	159570.....	342	159952.....	46
155718.....	214	155924.....	41	156168.....	387	156303.....	130	156907.....	554	159571.....	342	159953.....	52
155719.....	214	155925.....	42	156169.....	387	156304.....	130	156908.....	554	159576.....	518	159959.....	36
155720.....	214	155926.....	67	156170.....	387	156306.....	130	156911.....	554	159577.....	145	159960.....	36
155722.....	214	155927.....	67	156171.....	387	156309.....	497	156912.....	554	159578.....	145	159962.....	95
155723.....	214	155928.....	513	156172.....	386	156358.....	274	156913.....	554	159628.....	68	159963.....	87
155724.....	214	155928.....	589	156173.....	387	156359.....	282	156914.....	554	159752.....	461	159964.....	87
155725.....	214	155929.....	809	156174.....	63	156364.....	287	156955.....	516	159753.....	461	159965.....	87
155726.....	214	155930.....	809	156174.....	133	156365.....	287	156956.....	516	159754.....	461	159966.....	87
155737.....	757	155931.....	809	156175.....	63	156365.....	289	156957.....	516	159755.....	461	159967.....	85
155739.....	757	155932.....	608	156175.....	133	156458.....	390	157014.....	126	159756.....	461	159968.....	85
155752.....	751	155933.....	610	156176.....	63	156459.....	392	157080.....	392	159763.....	660	159969.....	85
155753.....	751	155934.....	145	156176.....	133	156470.....	104	157264.....	564	159784.....	64	159970.....	85
155756.....	362	155942.....	309	156177.....	63	156471.....	103	157282.....	712	159785.....	65	159971.....	85
155757.....	362	155943.....	309	156177.....	133	156475.....	228	157283.....	712	159798.....	309	159972.....	85
155760.....	362	155946.....	729	156178.....	388	156476.....	214	157480.....	676	159800.....	646	159973.....	85

CÓDIGOS 159974-163932

159974.....85	160180.....50	161920.....548	162758.....747	163119.....193	163466.....236	163563.....558
159987.....558	160181.....50	161921.....548	162759.....747	163133.....162	163467.....236	163564.....709
159988.....30	160182.....50	161922.....554	162774.....155	163135.....167	163468.....236	163567.....689
159990.....31	160183.....50	161923.....555	162775.....155	163138.....167	163470.....236	163568.....689
159991.....31	160184.....50	161924.....524	162776.....155	163149.....563	163471.....236	163641.....556
159992.....27	160185.....50	161925.....526	162777.....155	163150.....753	163472.....236	163642.....540
159993.....45	160225.....45	161929.....237	162778.....155	163151.....263	163474.....236	163651.....766
159994.....31	160226.....46	161930.....238	162779.....154	163157.....264	163475.....236	163654.....600
159995.....29	160234.....494	161931.....239	162780.....215	163188.....421	163476.....236	163656.....419
159997.....27	160247.....404	161936.....28	162826.....588	163190.....465	163477.....236	163657.....419
160001.....49	160248.....404	162138.....344	162854.....587	163191.....448	163478.....236	163658.....419
160003.....51	160249.....404	162139.....344	162858.....367	163192.....426	163480.....236	163659.....419
160004.....437	160254.....232	162140.....344	162859.....368	163193.....458	163481.....237	163660.....419
160005.....437	160255.....232	162141.....344	162860.....368	163194.....452	163482.....237	163661.....432
160006.....437	160256.....232	162142.....344	162872.....405	163195.....443	163483.....237	163662.....432
160007.....437	160258.....232	162143.....344	162873.....405	163196.....420	163485.....237	163663.....432
160008.....437	160259.....232	162144.....344	162875.....403	163197.....420	163486.....237	163664.....432
160009.....436	160260.....232	162145.....344	162876.....403	163198.....420	163487.....237	163665.....432
160010.....436	160261.....232	162146.....344	162877.....411	163199.....420	163488.....237	163666.....355
160011.....436	160270.....696	162147.....344	162878.....411	163200.....420	163489.....237	163667.....355
160012.....436	160271.....696	162186.....370	162879.....411	163201.....420	163491.....238	163670.....355
160013.....436	160272.....556	162192.....506	162880.....411	163203.....673	163492.....238	163671.....355
160014.....436	160286.....40	162193.....506	162881.....411	163208.....672	163493.....238	163697.....817
160015.....436	160288.....45	162194.....516	162882.....411	163209.....672	163494.....238	163698.....139
160016.....436	160293.....230	162201.....283	162883.....411	163224.....670	163495.....238	163699.....139
160017.....436	160295.....309	162202.....283	162884.....411	163225.....670	163496.....239	163700.....611
160018.....436	160296.....309	162203.....283	162885.....411	163226.....670	163497.....240	163701.....611
160019.....437	160297.....309	162204.....283	162886.....508	163283.....710	163498.....240	163704.....652
160020.....437	160298.....311	162231.....153	162887.....508	163285.....689	163499.....240	163705.....652
160021.....437	160299.....311	162250.....514	162888.....508	163309.....280	163501.....443	163707.....693
160022.....437	160301.....310	162259.....807	162889.....508	163310.....280	163502.....304	163708.....697
160023.....437	160302.....309	162269.....192	162900.....192	163311.....280	163503.....250	163709.....697
160024.....435	160303.....309	162270.....192	162944.....167	163312.....277	163504.....250	163710.....697
160025.....435	160304.....309	162271.....208	162956.....391	163313.....277	163505.....250	163711.....697
160026.....435	160305.....190	162272.....210	162957.....391	163316.....648	163507.....488	163712.....697
160027.....435	160306.....192	162281.....227	162958.....391	163317.....648	163508.....488	163715.....817
160028.....435	160308.....191	162282.....818	162959.....391	163318.....648	163509.....488	163716.....817
160029.....435	160309.....191	162283.....818	162961.....258	163319.....648	163510.....488	163719.....160
160030.....435	160310.....189	162286.....818	162962.....257	163321.....648	163511.....488	163729.....293
160031.....435	160314.....189	162287.....818	162963.....258	163332.....180	163512.....488	163736.....458
160032.....435	160349.....162	162496.....572	162965.....274	163333.....180	163513.....488	163739.....395
160033.....435	160389.....159	162520.....810	162966.....274	163334.....180	163514.....488	163827.....316
160034.....435	160399.....153	162521.....810	162967.....278	163335.....182	163515.....339	163841.....288
160035.....435	160403.....211	162522.....810	162968.....281	163336.....182	163516.....339	163844.....209
160036.....435	160468.....555	162523.....810	162969.....281	163338.....186	163518.....342	163845.....209
160037.....435	160469.....555	162524.....810	162977.....231	163340.....187	163519.....342	163846.....312
160038.....435	160470.....555	162525.....810	162997.....608	163341.....187	163520.....342	163852.....162
160039.....435	160471.....555	162526.....810	162998.....610	163342.....186	163527.....429	163881.....769
160040.....435	160534.....77	162527.....810	162999.....80	163343.....186	163528.....429	163882.....770
160041.....435	160672.....700	162528.....810	163000.....80	163351.....216	163529.....429	163883.....768
160042.....435	161289.....217	162654.....817	163001.....80	163379.....159	163530.....429	163884.....768
160043.....435	161355.....558	162655.....817	163002.....80	163387.....158	163531.....430	163885.....768
160044.....448	161369.....241	162662.....553	163003.....80	163388.....158	163532.....430	163886.....768
160045.....448	161808.....344	162663.....215	163004.....82	163402.....160	163533.....430	163887.....768
160046.....460	161809.....344	162672.....267	163005.....82	163423.....286	163534.....430	163889.....107
160047.....460	161810.....344	162676.....257	163007.....82	163424.....286	163535.....430	163890.....107
160048.....460	161811.....344	162687.....197	163008.....82	163437.....802	163536.....346	163891.....107
160049.....460	161812.....344	162688.....197	163009.....83	163438.....242	163537.....346	163892.....107
160050.....460	161813.....344	162708.....195	163010.....83	163439.....242	163538.....346	163893.....107
160051.....460	161814.....344	162709.....195	163011.....83	163440.....242	163539.....346	163894.....110
160052.....460	161815.....344	162716.....198	163012.....83	163441.....563	163540.....346	163897.....510
160053.....460	161816.....344	162722.....210	163013.....547	163442.....563	163541.....345	163900.....778
160054.....460	161817.....344	162723.....212	163074.....199	163443.....563	163542.....345	163901.....771
160055.....460	161821.....68	162726.....231	163078.....199	163444.....563	163543.....345	163902.....771
160056.....460	161827.....151	162734.....66	163079.....190	163446.....494	163544.....345	163906.....657
160057.....664	161830.....151	162735.....66	163081.....202	163447.....494	163545.....345	163907.....657
160058.....664	161838.....152	162736.....66	163085.....195	163448.....494	163546.....345	163908.....488
160078.....799	161839.....152	162739.....59	163086.....195	163449.....494	163551.....345	163909.....488
160084.....39	161853.....152	162740.....66	163089.....196	163450.....494	163552.....345	163910.....106
160085.....39	161854.....152	162743.....34	163090.....196	163451.....131	163553.....345	163911.....230
160086.....39	161859.....152	162747.....732	163091.....196	163452.....131	163554.....345	163912.....230
160088.....411	161862.....152	162749.....722	163092.....197	163453.....131	163555.....345	163913.....215
160089.....411	161863.....152	162750.....720	163093.....197	163454.....131	163556.....345	163914.....112
160090.....411	161914.....548	162751.....717	163095.....197	163455.....131	163557.....345	163915.....111
160150.....49	161915.....554	162752.....712	163096.....197	163461.....653	163558.....570	163916.....112
160156.....69	161916.....554	162753.....754	163103.....195	163462.....653	163559.....568	163917.....111
160173.....72	161917.....554	162754.....727	163104.....195	163463.....653	163560.....566	163918.....111
160174.....72	161918.....554	162755.....706	163109.....200	163464.....653	163561.....508	163919.....112
160179.....52	161919.....554	162756.....706	163111.....201	163465.....653	163562.....574	163932.....720

164126.....61	165172.....439	165867.....521	166092.....412	166274.....197	166376.....791	166630.....152
164126.....134	165187.....600	165868.....521	166093.....412	166275.....201	166380.....271	166631.....152
164127.....788	165215.....155	165869.....521	166094.....412	166276.....200	166395.....126	166633.....289
164128.....788	165430.....479	165870.....521	166095.....412	166277.....201	166438.....123	166633.....546
164162.....320	165432.....64	165871.....521	166096.....412	166278.....201	166439.....123	166634.....363
164163.....319	165433.....64	165872.....521	166097.....412	166280.....202	166440.....123	166635.....363
164164.....326	165435.....64	165873.....521	166098.....412	166283.....191	166441.....123	166636.....363
164165.....507	165437.....64	165874.....521	166099.....412	166284.....191	166443.....289	166639.....769
164166.....507	165467.....473	165875.....521	166100.....412	166285.....189	166445.....289	166641.....304
164167.....507	165468.....474	165876.....521	166101.....412	166286.....190	166448.....346	166642.....305
164168.....529	165469.....473	165877.....728	166102.....412	166288.....202	166449.....346	166645.....34
164169.....529	165477.....276	165878.....728	166103.....412	166290.....752	166450.....346	166657.....284
164170.....529	165479.....276	165879.....728	166104.....412	166291.....752	166451.....346	166658.....284
164171.....529	165482.....280	165880.....728	166105.....412	166292.....752	166452.....346	166684.....483
164172.....510	165485.....282	165881.....728	166140.....547	166293.....752	166453.....346	166685.....483
164173.....510	165571.....92	165882.....728	166141.....652	166294.....752	166487.....634	166686.....483
164279.....566	165572.....92	165883.....728	166142.....402	166295.....761	166488.....628	166699.....293
164285.....614	165573.....93	165884.....728	166143.....801	166296.....761	166489.....620	166700.....99
164333.....403	165574.....93	165885.....728	166144.....616	166297.....761	166490.....617	166701.....94
164405.....432	165577.....676	165886.....728	166145.....403	166298.....761	166491.....631	166791.....239
164406.....432	165579.....668	165887.....728	166146.....362	166299.....761	166492.....631	166792.....239
164408.....432	165582.....678	165888.....728	166148.....442	166300.....761	166493.....630	166805.....744
164409.....432	165583.....679	165889.....728	166151.....704	166301.....761	166494.....618	166923.....320
164421.....512	165584.....679	165892.....728	166152.....460	166302.....761	166495.....618	166924.....320
164422.....512	165585.....679	165893.....728	166158.....681	166303.....761	166496.....618	166925.....440
164423.....512	165592.....85	165894.....728	166159.....552	166304.....761	166497.....618	166926.....780
164424.....512	165593.....85	165895.....728	166160.....563	166305.....761	166498.....621	166927.....780
164426.....512	165594.....85	165896.....728	166161.....387	166306.....761	166499.....621	166929.....749
164427.....512	165595.....85	165897.....728	166162.....387	166307.....761	166500.....625	166930.....749
164428.....512	165596.....85	165898.....728	166163.....387	166308.....761	166501.....618	166931.....749
164492.....534	165597.....85	165901.....728	166164.....387	166309.....761	166502.....629	166932.....749
164493.....534	165598.....85	165902.....728	166165.....387	166310.....761	166503.....620	166933.....749
164494.....534	165599.....85	165925.....442	166166.....387	166311.....761	166504.....620	166934.....749
164495.....534	165601.....85	165926.....442	166167.....387	166312.....761	166505.....629	166935.....749
164498.....542	165602.....85	165927.....442	166168.....387	166313.....761	166506.....625	166936.....763
164499.....542	165603.....85	165928.....442	166169.....387	166314.....761	166528.....627	166937.....778
164500.....542	165604.....85	165929.....442	166170.....387	166315.....761	166529.....628	166938.....778
164501.....542	165724.....276	165930.....455	166171.....387	166316.....761	166530.....627	166940.....737
164520.....545	165724.....301	165931.....457	166172.....689	166317.....761	166531.....628	167195.....476
164544.....137	165725.....276	165932.....457	166173.....689	166318.....761	166532.....627	167196.....476
164545.....137	165725.....301	165934.....817	166176.....108	166319.....761	166536.....60	167197.....476
164546.....137	165734.....693	165935.....450	166178.....227	166320.....761	166536.....135	167199.....551
164577.....653	165737.....283	165936.....450	166181.....316	166321.....761	166537.....60	167204.....363
164578.....653	165740.....670	165937.....450	166187.....322	166322.....761	166537.....135	167227.....400
164596.....653	165741.....670	165941.....765	166189.....683	166328.....184	166538.....60	167230.....128
164617.....768	165786.....125	165956.....218	166190.....683	166330.....267	166538.....135	167231.....489
164626.....617	165787.....125	166000.....587	166192.....635	166333.....476	166539.....60	167233.....489
164627.....617	165818.....391	166001.....587	166194.....682	166334.....476	166539.....135	167236.....483
164629.....617	165818.....392	166002.....587	166195.....682	166335.....476	166540.....62	167237.....483
164631.....492	165835.....555	166025.....155	166197.....682	166336.....476	166540.....136	167242.....74
164638.....653	165836.....555	166026.....155	166198.....682	166337.....122	166552.....172	167243.....74
164647.....488	165837.....555	166027.....155	166199.....682	166338.....687	166557.....346	167244.....74
164696.....689	165838.....555	166028.....155	166200.....682	166339.....687	166558.....346	167245.....74
164941.....527	165839.....555	166029.....243	166201.....685	166340.....687	166559.....346	167246.....74
164946.....536	165840.....555	166030.....365	166202.....685	166341.....132	166560.....346	167248.....72
164947.....536	165843.....555	166031.....695	166203.....685	166342.....132	166575.....212	167249.....72
164954.....512	165844.....521	166034.....173	166204.....685	166343.....203	166577.....193	167250.....72
165019.....522	165845.....521	166036.....693	166206.....319	166344.....205	166578.....193	167251.....72
165024.....526	165846.....521	166037.....368	166207.....319	166345.....206	166584.....200	167261.....73
165026.....555	165847.....521	166047.....442	166208.....320	166348.....205	166585.....231	167262.....73
165027.....555	165848.....521	166050.....642	166209.....320	166351.....212	166586.....232	167263.....73
165030.....522	165849.....521	166051.....642	166210.....319	166356.....191	166587.....267	167264.....73
165031.....522	165850.....521	166055.....250	166211.....320	166359.....217	166588.....324	167265.....73
165038.....526	165851.....521	166056.....250	166245.....558	166360.....216	166591.....547	167266.....73
165041.....548	165852.....521	166057.....250	166250.....286	166361.....216	166592.....547	167275.....610
165042.....548	165853.....521	166058.....250	166254.....132	166362.....190	166593.....547	167469.....709
165046.....555	165854.....521	166059.....250	166255.....130	166363.....193	166594.....547	167472.....723
165047.....555	165855.....521	166080.....412	166256.....130	166364.....215	166595.....547	167473.....710
165049.....555	165856.....521	166081.....412	166257.....130	166365.....216	166602.....188	167475.....523
165053.....555	165857.....521	166082.....412	166258.....130	166366.....216	166604.....199	167476.....523
165057.....552	165858.....521	166083.....412	166259.....130	166367.....217	166605.....199	167477.....556
165076.....126	165859.....521	166084.....412	166260.....130	166368.....217	166606.....202	167478.....556
165077.....126	165860.....521	166085.....412	166261.....130	166369.....790	166607.....173	167483.....553
165084.....131	165861.....521	166086.....412	166262.....130	166370.....790	166609.....151	167497.....526
165090.....122	165862.....521	166087.....412	166265.....408	166371.....790	166610.....151	167523.....555
165091.....122	165863.....521	166088.....412	166269.....196	166372.....790	166611.....151	167538.....43
165124.....501	165864.....521	166089.....412	166270.....196	166373.....790	166612.....151	167539.....43
165167.....657	165865.....521	166090.....412	166271.....197	166374.....790	166613.....152	167540.....43
165169.....424	165866.....521	166091.....412	166272.....196	166375.....790	166629.....152	167627.....184

CÓDIGOS 167628-169890

167628..... 185	168806..... 607	168891..... 586	169181..... 497	169401..... 820	169519..... 102	169603..... 671
167629..... 179	168813..... 370	168892..... 586	169182..... 497	169402..... 820	169521..... 679	169604..... 671
167630..... 180	168814..... 581	168893..... 586	169183..... 497	169403..... 820	169522..... 680	169605..... 671
167631..... 180	168815..... 581	168894..... 586	169212..... 587	169404..... 821	169523..... 680	169606..... 671
167633..... 174	168816..... 581	168895..... 586	169213..... 587	169405..... 821	169524..... 680	169608..... 670
167659..... 161	168817..... 581	168896..... 586	169218..... 545	169406..... 821	169525..... 680	169609..... 670
167660..... 161	168818..... 581	168897..... 586	169219..... 545	169407..... 821	169526..... 679	169610..... 670
167663..... 161	168819..... 581	168898..... 586	169220..... 545	169408..... 821	169527..... 679	169611..... 670
167666..... 211	168820..... 581	168899..... 587	169221..... 44	169409..... 821	169528..... 679	169612..... 670
167671..... 206	168821..... 581	168900..... 587	169222..... 46	169410..... 820	169529..... 679	169613..... 670
167672..... 192	168822..... 581	168901..... 587	169223..... 47	169411..... 815	169530..... 679	169614..... 670
167673..... 200	168823..... 581	168902..... 587	169224..... 47	169412..... 820	169531..... 679	169615..... 670
167688..... 200	168824..... 581	168903..... 587	169225..... 47	169413..... 815	169532..... 679	169616..... 670
167689..... 200	168825..... 582	168904..... 587	169226..... 47	169427..... 816	169535..... 678	169617..... 666
167694..... 218	168826..... 582	168907..... 441	169228..... 452	169429..... 816	169536..... 678	169618..... 666
167701..... 212	168827..... 582	168908..... 441	169229..... 452	169431..... 816	169538..... 158	169619..... 666
167739..... 641	168828..... 582	168909..... 441	169230..... 468	169433..... 816	169538..... 674	169620..... 666
167794..... 671	168829..... 582	168910..... 441	169231..... 465	169435..... 816	169539..... 158	169621..... 666
167795..... 671	168830..... 582	168911..... 441	169234..... 40	169437..... 816	169539..... 674	169622..... 666
167801..... 156	168831..... 582	168912..... 438	169235..... 40	169439..... 816	169540..... 84	169624..... 694
167801..... 674	168832..... 582	168913..... 438	169236..... 40	169441..... 816	169541..... 84	169625..... 84
167802..... 156	168833..... 582	168943..... 748	169237..... 40	169443..... 816	169543..... 84	169631..... 548
167802..... 674	168834..... 582	168944..... 748	169238..... 40	169444..... 822	169544..... 84	169632..... 548
167803..... 156	168835..... 582	168945..... 748	169239..... 40	169445..... 822	169545..... 117	169633..... 548
167803..... 674	168836..... 582	168946..... 294	169240..... 39	169446..... 822	169546..... 117	169634..... 548
167805..... 95	168837..... 582	168947..... 294	169241..... 39	169450..... 821	169547..... 117	169635..... 548
167811..... 85	168838..... 582	169054..... 592	169248..... 112	169451..... 821	169548..... 117	169636..... 548
167812..... 85	168839..... 582	169124..... 604	169249..... 113	169452..... 821	169549..... 117	169637..... 548
167815..... 85	168840..... 583	169125..... 97	169252..... 820	169453..... 821	169550..... 118	169638..... 548
167816..... 85	168841..... 583	169126..... 97	169253..... 820	169454..... 821	169551..... 118	169639..... 548
167819..... 85	168842..... 583	169127..... 97	169254..... 820	169455..... 821	169552..... 118	169640..... 548
167820..... 85	168843..... 583	169128..... 97	169255..... 820	169456..... 67	169553..... 118	169641..... 548
167823..... 85	168844..... 583	169129..... 97	169256..... 822	169457..... 414	169554..... 118	169676..... 296
167824..... 85	168845..... 583	169130..... 100	169257..... 822	169458..... 310	169555..... 118	169677..... 296
167913..... 312	168846..... 583	169131..... 100	169258..... 822	169459..... 310	169556..... 118	169678..... 296
167914..... 312	168847..... 583	169132..... 96	169259..... 822	169460..... 310	169557..... 118	169679..... 296
167915..... 313	168848..... 583	169133..... 96	169264..... 450	169461..... 310	169558..... 118	169680..... 296
167916..... 313	168849..... 583	169134..... 96	169268..... 492	169462..... 310	169559..... 118	169681..... 296
167981..... 131	168850..... 583	169135..... 100	169269..... 492	169463..... 310	169560..... 119	169692..... 798
167982..... 131	168851..... 583	169136..... 100	169270..... 492	169464..... 310	169561..... 119	169693..... 798
167986..... 228	168852..... 583	169137..... 100	169272..... 498	169465..... 310	169562..... 119	169694..... 798
167987..... 228	168853..... 583	169138..... 97	169274..... 498	169466..... 310	169563..... 119	169695..... 801
167989..... 221	168854..... 583	169139..... 90	169275..... 489	169467..... 310	169564..... 119	169696..... 801
167990..... 63	168855..... 583	169140..... 90	169283..... 426	169468..... 310	169565..... 117	169697..... 784
167992..... 518	168856..... 583	169141..... 90	169286..... 461	169469..... 310	169566..... 117	169698..... 784
168031..... 670	168857..... 583	169142..... 91	169290..... 442	169470..... 310	169567..... 117	169699..... 784
168032..... 670	168858..... 583	169143..... 91	169291..... 442	169471..... 310	169568..... 117	169700..... 784
168033..... 670	168859..... 583	169144..... 91	169297..... 456	169472..... 310	169569..... 117	169715..... 400
168035..... 670	168860..... 583	169145..... 90	169299..... 456	169473..... 310	169570..... 118	169716..... 77
168036..... 670	168861..... 583	169146..... 90	169300..... 456	169474..... 310	169571..... 118	169717..... 739
168037..... 670	168862..... 583	169147..... 90	169301..... 621	169475..... 310	169572..... 118	169718..... 739
168051..... 724	168863..... 583	169148..... 90	169302..... 621	169477..... 310	169573..... 118	169719..... 365
168053..... 724	168864..... 583	169149..... 90	169303..... 622	169478..... 310	169574..... 118	169720..... 365
168058..... 604	168865..... 584	169150..... 90	169304..... 621	169479..... 310	169575..... 118	169721..... 804
168059..... 598	168866..... 584	169151..... 100	169305..... 690	169481..... 310	169576..... 118	169722..... 804
168063..... 602	168867..... 584	169152..... 100	169306..... 687	169482..... 310	169577..... 118	169723..... 804
168066..... 607	168868..... 584	169153..... 101	169307..... 687	169484..... 310	169578..... 118	169724..... 804
168068..... 750	168869..... 584	169154..... 101	169308..... 687	169485..... 258	169579..... 118	169725..... 804
168069..... 750	168870..... 584	169155..... 497	169309..... 691	169486..... 260	169580..... 80	169727..... 236
168329..... 378	168871..... 584	169156..... 482	169311..... 243	169487..... 268	169581..... 82	169728..... 236
168330..... 378	168872..... 584	169157..... 563	169312..... 243	169488..... 256	169582..... 88	169729..... 236
168331..... 370	168873..... 584	169163..... 752	169313..... 243	169489..... 257	169583..... 88	169873..... 151
168332..... 370	168874..... 584	169164..... 752	169333..... 672	169490..... 256	169584..... 89	169874..... 151
168333..... 370	168875..... 584	169165..... 752	169334..... 672	169491..... 104	169585..... 89	169875..... 151
168334..... 370	168876..... 584	169166..... 752	169335..... 672	169492..... 104	169586..... 92	169876..... 151
168335..... 370	168877..... 584	169167..... 752	169336..... 672	169493..... 227	169587..... 92	169877..... 152
168336..... 422	168878..... 584	169168..... 386	169337..... 672	169494..... 227	169588..... 92	169878..... 211
168337..... 422	168879..... 584	169169..... 386	169338..... 672	169506..... 95	169589..... 92	169879..... 211
168338..... 422	168880..... 584	169170..... 569	169339..... 672	169507..... 95	169590..... 93	169880..... 211
168339..... 423	168881..... 584	169171..... 617	169358..... 547	169508..... 92	169591..... 93	169881..... 212
168340..... 423	168882..... 584	169172..... 130	169372..... 143	169509..... 92	169592..... 89	169882..... 212
168346..... 405	168883..... 586	169173..... 492	169373..... 143	169510..... 93	169593..... 88	169883..... 172
168380..... 213	168884..... 586	169174..... 492	169374..... 143	169511..... 93	169594..... 88	169884..... 172
168381..... 213	168885..... 586	169175..... 492	169394..... 626	169512..... 95	169595..... 87	169885..... 172
168382..... 213	168886..... 586	169176..... 492	169396..... 77	169514..... 92	169598..... 101	169886..... 166
168412..... 77	168887..... 586	169177..... 652	169397..... 77	169515..... 92	169599..... 101	169887..... 168
168413..... 98	168888..... 586	169178..... 652	169398..... 820	169516..... 92	169600..... 101	169888..... 168
168804..... 607	168889..... 586	169179..... 652	169399..... 820	169517..... 92	169601..... 101	169889..... 168
168805..... 607	168890..... 586	169180..... 652	169400..... 820	169518..... 102	169602..... 671	169890..... 166

169891	166	169991	361	170070	360	170149	357	170329	773	170697	198	170947	432
169892	168	169992	359	170071	360	170150	357	170330	773	170698	198	170948	452
169893	168	169993	359	170072	361	170151	358	170331	773	170699	391	170951	452
169894	160	169994	359	170073	361	170152	358	170332	773	170700	226	170954	452
169896	181	169995	359	170074	361	170153	358	170333	773	170701	226	170971	719
169897	181	169996	360	170075	361	170154	357	170334	773	170702	540	170973	727
169898	158	169997	360	170076	359	170155	357	170335	773	170703	540	171004	313
169899	160	169998	360	170077	359	170156	357	170336	773	170705	485	171005	313
169900	173	169999	360	170078	359	170157	357	170337	773	170706	485	171006	313
169901	174	170000	361	170079	359	170158	358	170338	774	170707	485	171007	313
169902	174	170001	361	170080	360	170159	358	170339	205	170708	485	171016	536
169903	161	170002	361	170081	360	170160	358	170340	205	170709	485	171017	536
169904	161	170003	361	170082	360	170161	357	170341	206	170710	485	171018	536
169905	161	170004	359	170083	360	170162	357	170342	206	170711	485	171070	443
169906	159	170005	359	170084	361	170163	357	170343	199	170712	485	171098	523
169907	159	170006	359	170085	361	170164	357	170344	224	170724	196	171102	160
169908	169	170007	359	170086	361	170165	358	170345	219	170725	197	171111	194
169919	389	170008	360	170087	361	170166	358	170346	220	170726	196	171112	194
169920	389	170009	360	170088	359	170167	358	170347	221	170727	197	171118	514
169921	390	170010	360	170089	359	170168	357	170348	221	170728	196	171119	37
169922	388	170011	360	170090	359	170169	357	170349	223	170729	197	171122	386
169923	390	170012	361	170091	359	170170	357	170350	218	170730	196	171123	386
169924	392	170013	361	170092	360	170171	357	170351	224	170731	197	171132	815
169925	390	170014	361	170093	360	170172	358	170352	224	170733	197	171133	815
169927	41	170015	361	170094	360	170173	358	170353	220	170734	195	171134	815
169928	41	170016	359	170095	360	170174	358	170354	224	170735	201	171135	815
169929	41	170017	359	170096	361	170175	357	170355	208	170742	218	171136	815
169930	41	170018	359	170097	361	170176	357	170356	208	170743	218	171137	815
169931	41	170019	359	170098	361	170177	357	170357	208	170744	218	171138	815
169932	41	170020	360	170099	361	170178	357	170358	209	170745	189	171140	815
169933	41	170021	360	170100	359	170179	358	170359	209	170746	189	171141	815
169934	41	170022	360	170101	359	170180	358	170360	209	170747	189	171142	815
169935	41	170023	360	170102	359	170181	358	170361	203	170751	230	171143	815
169936	41	170024	361	170103	359	170182	357	170362	204	170752	230	171144	815
169937	41	170025	361	170104	360	170183	357	170363	204	170753	272	171145	815
169938	41	170026	361	170105	360	170184	357	170364	217	170755	795	171146	815
169939	41	170027	361	170106	360	170185	357	170365	204	170756	795	171148	815
169940	41	170028	359	170107	360	170186	358	170366	209	170757	795	171149	815
169941	41	170029	359	170108	361	170187	358	170367	204	170758	795	171150	815
169942	41	170030	359	170109	361	170188	358	170588	353	170760	172	171151	815
169945	369	170031	359	170110	361	170189	357	170589	353	170761	173	171152	815
169946	369	170032	360	170111	361	170190	357	170590	353	170762	173	171153	815
169947	369	170033	360	170112	357	170191	357	170591	353	170763	173	171154	815
169948	369	170034	360	170113	357	170192	357	170592	353	170766	173	171155	815
169949	369	170035	360	170114	357	170193	358	170593	353	170779	43	171157	816
169950	369	170036	361	170115	357	170194	358	170594	353	170780	492	171158	816
169951	369	170037	361	170116	358	170195	358	170595	353	170781	654	171159	816
169952	369	170038	361	170117	358	170284	821	170596	353	170782	452	171160	816
169953	369	170039	361	170118	358	170285	821	170597	353	170783	444	171161	816
169954	369	170040	359	170119	357	170299	557	170598	353	170784	370	171162	816
169955	369	170041	359	170120	357	170300	557	170599	353	170785	725	171163	816
169956	369	170042	359	170121	357	170301	557	170600	353	170786	725	171164	816
169957	369	170043	359	170122	357	170302	557	170601	353	170789	753	171166	815
169958	369	170044	360	170123	358	170303	773	170602	353	170796	212	171167	815
169959	369	170045	360	170124	358	170304	773	170603	353	170803	48	171168	815
169960	369	170046	360	170125	358	170305	773	170604	353	170804	48	171169	815
169968	359	170047	360	170126	357	170306	773	170605	353	170829	518	171170	815
169969	359	170048	361	170127	357	170307	773	170606	353	170853	671	171171	815
169970	359	170049	361	170128	357	170308	773	170607	353	170854	674	171172	815
169971	359	170050	361	170129	357	170309	773	170613	438	170855	678	171174	816
169972	360	170051	361	170130	358	170310	773	170614	438	170856	86	171175	816
169973	360	170052	359	170131	358	170311	773	170615	354	170857	86	171176	816
169974	360	170053	359	170132	358	170312	773	170616	325	170858	102	171177	816
169975	360	170054	359	170133	357	170313	773	170617	325	170859	111	171178	816
169976	361	170055	359	170134	357	170314	773	170618	353	170860	139	171179	816
169977	361	170056	360	170135	357	170315	773	170619	353	170861	139	171180	816
169978	361	170057	360	170136	357	170316	773	170620	353	170862	142	171181	816
169979	361	170058	360	170137	358	170317	773	170621	353	170863	142	171183	816
169980	359	170059	360	170138	358	170318	773	170622	353	170865	792	171184	816
169981	359	170060	361	170139	358	170319	773	170623	354	170867	792	171185	816
169982	359	170061	361	170140	357	170320	773	170688	365	170899	544	171186	816
169983	359	170062	361	170141	357	170321	773	170689	778	170900	544	171187	816
169984	360	170063	361	170142	357	170322	773	170690	780	170901	544	171188	816
169985	360	170064	359	170143	357	170323	773	170691	215	170902	544	171189	816
169986	360	170065	359	170144	358	170324	773	170692	215	170903	544	171191	400
169987	360	170066	359	170145	358	170325	773	170693	198	170904	523	171193	370
169988	361	170067	359	170146	358	170326	773	170694	198	170930	126	171194	129
169989	361	170068	360	170147	357	170327	773	170695	198	170931	126	171247	384
169990	361	170069	360	170148	357	170328	773	170696	198	170935	126	171248	384

CÓDIGOS 171249-900331

171249..... 384	171352..... 764	171478..... 54	171671..... 103	171851..... 687	171997..... 697	172477..... 159
171250..... 384	171353..... 764	171523..... 798	171672..... 256	171852..... 487	171998..... 697	172479..... 160
171251..... 384	171354..... 764	171524..... 798	171673..... 257	171853..... 487	171999..... 697	172480..... 167
171252..... 384	171355..... 764	171582..... 369	171674..... 426	171854..... 487	172000..... 698	172484..... 162
171253..... 384	171394..... 782	171583..... 369	171675..... 436	171855..... 487	172001..... 698	172486..... 162
171254..... 384	171395..... 782	171584..... 369	171676..... 43	171856..... 487	172002..... 698	300001..... 113
171255..... 384	171396..... 782	171585..... 369	171677..... 43	171857..... 487	172003..... 698	300003..... 573
171256..... 384	171397..... 782	171586..... 369	171678..... 654	171858..... 487	172004..... 698	300007..... 484
171257..... 384	171398..... 346	171587..... 369	171679..... 654	171859..... 487	172005..... 698	300008..... 484
171258..... 384	171399..... 499	171588..... 369	171680..... 490	171860..... 487	172006..... 199	300009..... 484
171259..... 384	171400..... 499	171589..... 369	171681..... 490	171861..... 487	172007..... 208	300019..... 538
171260..... 385	171401..... 499	171590..... 369	171682..... 222	171862..... 645	172008..... 210	300020..... 538
171263..... 546	171402..... 499	171591..... 369	171683..... 131	171863..... 645	172009..... 211	300021..... 486
171264..... 546	171403..... 499	171592..... 369	171684..... 370	171864..... 645	172010..... 211	300026..... 660
171265..... 546	171404..... 499	171593..... 369	171685..... 370	171865..... 521	172011..... 203	300027..... 514
171266..... 546	171405..... 331	171594..... 369	171823..... 110	171866..... 521	172012..... 204	300027..... 590
171267..... 546	171406..... 201	171595..... 369	171824..... 110	171867..... 521	172013..... 204	300028..... 514
171268..... 546	171412..... 282	171596..... 369	171825..... 110	171970..... 638	172014..... 206	300028..... 590
171269..... 546	171413..... 282	171597..... 369	171826..... 108	171971..... 618	172015..... 212	300029..... 788
171270..... 546	171414..... 282	171598..... 369	171827..... 109	171972..... 618	172016..... 224	300034..... 788
171271..... 546	171415..... 282	171599..... 369	171828..... 109	171973..... 620	172017..... 222	300408..... 169
171283..... 481	171426..... 818	171600..... 369	171829..... 109	171974..... 620	172018..... 219	900331..... 124
171284..... 481	171427..... 818	171601..... 369	171830..... 109	171975..... 620	172019..... 219	
171285..... 480	171428..... 818	171602..... 369	171831..... 109	171976..... 620	172020..... 86	
171286..... 480	171429..... 818	171603..... 369	171832..... 109	171977..... 622	172021..... 86	
171287..... 480	171430..... 818	171604..... 369	171833..... 109	171978..... 624	172217..... 156	
171288..... 480	171431..... 818	171605..... 369	171834..... 109	171979..... 630	172218..... 156	
171289..... 481	171432..... 818	171606..... 369	171835..... 109	171980..... 631	172219..... 156	
171290..... 481	171433..... 818	171607..... 369	171836..... 109	171981..... 632	172220..... 156	
171291..... 480	171436..... 818	171608..... 369	171837..... 109	171982..... 632	172221..... 157	
171292..... 385	171437..... 818	171609..... 369	171838..... 109	171983..... 262	172222..... 157	
171293..... 385	171438..... 818	171610..... 369	171839..... 109	171984..... 246	172223..... 157	
171294..... 386	171439..... 818	171611..... 369	171840..... 109	171985..... 245	172224..... 157	
171295..... 386	171440..... 818	171614..... 42	171841..... 142	171986..... 245	172225..... 157	
171296..... 386	171441..... 818	171615..... 42	171842..... 140	171987..... 672	172226..... 157	
171312..... 321	171442..... 818	171616..... 41	171843..... 140	171988..... 672	172227..... 200	
171313..... 321	171443..... 818	171617..... 41	171844..... 112	171990..... 682	172228..... 157	
171314..... 579	171445..... 514	171618..... 41	171845..... 112	171991..... 690	172229..... 157	
171315..... 579	171446..... 514	171619..... 41	171846..... 112	171992..... 682	172230..... 157	
171316..... 579	171474..... 57	171620..... 41	171847..... 112	171993..... 682	172231..... 157	
171318..... 294	171475..... 72	171621..... 452	171848..... 699	171994..... 680	172232..... 194	
171349..... 62	171476..... 72	171662..... 546	171849..... 699	171995..... 680	172233..... 194	
171350..... 282	171477..... 72	171663..... 728	171850..... 687	171996..... 697	172476..... 159	



APUESTA POR UNA IMPRESIÓN SOSTENIBLE

Los cartuchos de Tinta y Tóner Original HP están diseñados pensando en el planeta.
El 100% de los cartuchos de Tóner Original HP y el 82% de los cartuchos
de Tinta Original HP contienen material reciclado.¹

875M

Desde 1991, los clientes de HP han reciclado más de 875 millones de cartuchos de Tinta y Tóner HP a través del programa HP Planet Partners.²

116T

Desde el año 2000, más de 116 toneladas de plástico reciclado se han usado para fabricar nuevos cartuchos de tinta y tóner.²

4.7 MM

HP ha evitado que más de 4.700 millones de botellas de plástico vayan a parar a los vertederos y a los océanos, reciclándolas en nuevos cartuchos HP.²

Más información en [hp.es/reciclaje](https://www.hp.es/reciclaje)



1. El 82 % de los Cartuchos de Tinta Original HP contiene entre un 45 % y un 70 % de plástico reciclado. El 100 % de los Cartuchos de Tóner Original HP incluye entre un 5 % y un 45 % de contenido reciclado posconsumo o posindustria. No incluye botellas de tóner, botellas de tinta y otros productos no indicados. Consulta www.hp.com/go/recycledcontent para ver la lista.
2. Visita [hp.com/sustainableimpact](https://www.hp.com/sustainableimpact)



HOME PACK

El mejor para trabajar desde casa



La gama **Navigator Paper Home Pack** es el papel de oficina premium más vendido, adaptado tanto para el hogar como para la oficina doméstica. De alta calidad, ligero, fácil de manejar y versátil, es la solución para todas sus necesidades de impresión, garantizando un uso eficiente y minimizando los atascos de papel.

Desde las tareas cotidianas hasta los proyectos más exigentes, el **Navigator Paper Home Pack** garantiza una calidad de impresión de primera en cualquier impresora.

Mayor productividad

99,99% libre de atascos de papel

Tratamiento especial de la superficie | Extra suave

Absorción de tinta más inteligente | Mayor vida útil del equipo

Multifuncional

100% garantizado para todas las impresoras y copiatoras

Home Pack: 80 g.m⁻² | A4 | 250 hojas

Impresionante contraste de color | Trabajo y escuela

Home Pack XS: 80 g.m⁻² | A4 | 150 hojas

Fácil de transportar y almacenar | Compacto

Home Pack 2X: 90 g.m⁻² | A4 | 200 hojas

Impresión a doble cara | Ahorro de papel de hasta el 50% | Trabajo y ocio

UHD FORMULA  **ULTRA HIGH DEFINITION**
THE ULTIMATE PAPER TECHNOLOGY WITH A SPECIAL SURFACE TREATMENT



The mark of responsible forestry



EU Ecolabel: PT/011/002

NAVIGATOR
Office Paper Solutions



PRODUCED
IN PORTUGAL BY
THE NAVIGATOR
COMPANY



www.navigator-paper.com